

# Руководство по эксплуатации

---

Холодильник  
В4-34АМГ

**DEXP**



## КРАТКОЕ РУКОВОДСТВО

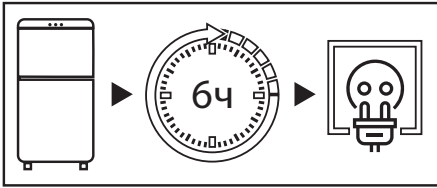

После транспортировки не подключайте холодильник к сети в течение 6 часов.

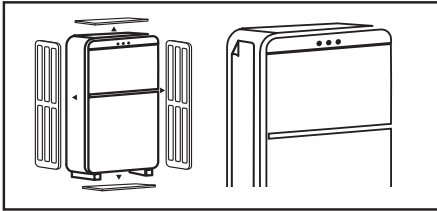

Перед использованием холодильника снимите прозрачную пленку на боковой панели, всю упаковку, пенопласт и клейкую ленту для крепления.

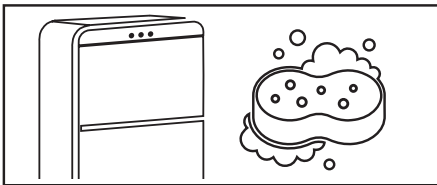

Тщательно вымойте холодильник. Не следует смывать силиконовую смазку, нанесенную на дверной уплотнитель и фронтальную часть корпуса со стороны дверных петель.

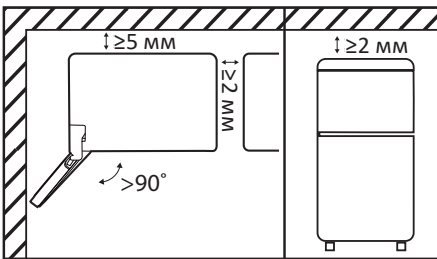

При установке холодильника боковой стороной к стене помещения предусмотрите наличие достаточного пространства для открывания дверей на угол более  $90^\circ$ . Сверху и боковых его сторон должно быть свободное пространство не менее 2 мм, с задней — 5 мм (для более подробной информации обратитесь к разделу «Рекомендации по установке»).

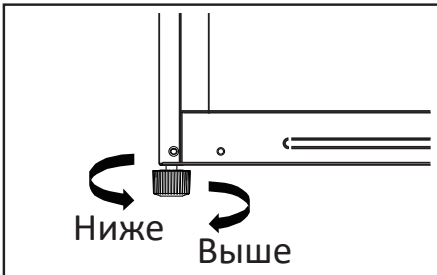

Холодильник необходимо выровнять на плоском твердом полу с помощью регулируемой ножки (для более подробной информации обратитесь к разделу «Выравнивание устройства»).



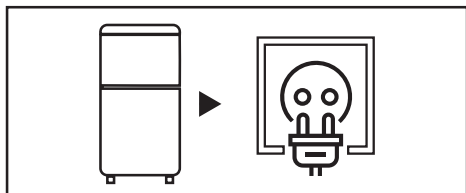

Включите холодильник в розетку. Убедитесь, что штепсельная вилка устройства находится в свободном доступе.

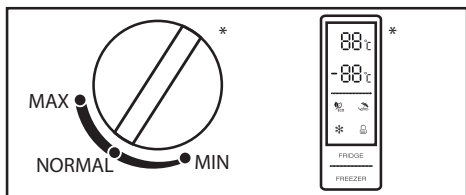

С помощью регулятора настройте рекомендуемую температуру (для более подробной информации обратитесь к разделу «Эксплуатация»).

\*Вид регулятора температуры может отличаться в зависимости от модели холодильника.

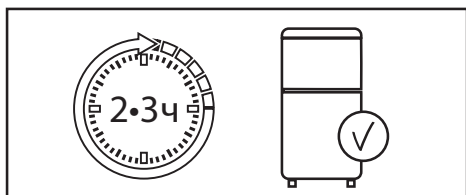

После установки температуры дайте холодильнику поработать 2–3 часа, чтобы внутри установилась рабочая температура.

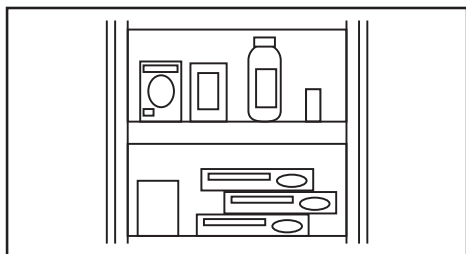

Поместите продукты в холодильник.



<b>НАЗНАЧЕНИЕ УСТРОЙСТВА .....</b>	<b>6</b>
<b>ТРЕБОВАНИЯ БЕЗОПАСНОСТИ .....</b>	<b>6</b>
Меры предосторожности.....	6
Электрическая безопасность .....	8
<b>ПЕРЕД УСТАНОВКОЙ .....</b>	<b>9</b>
<b>УСТАНОВКА .....</b>	<b>10</b>
Схема устройства .....	10
Рекомендации по установке.....	11
Требования к дверному пространству.....	11
Выравнивание устройства .....	12
Технология Slot-In .....	12
Перенавешивание дверей.....	12
<b>ИНСТРУКЦИЯ ПО ЭКСПЛУАТАЦИИ .....</b>	<b>17</b>
Панель управления.....	17
Перед первым использованием.....	18
Эксплуатация.....	18
Регулировка влажности.....	22
Энергосбережение .....	22
Холодильная камера .....	22
Морозильная камера .....	23
<b>УХОД И ОБСЛУЖИВАНИЕ .....</b>	<b>24</b>
Уход за полками и ящиками .....	24
Разморозка.....	24
Замена лампы.....	24
<b>ПОИСК И УСТРАНЕНИЕ НЕИСПРАВНОСТЕЙ .....</b>	<b>25</b>
<b>КОДЫ ОШИБОК .....</b>	<b>28</b>
<b>ИНФОРМАЦИЯ ОБ ЭНЕРГОЭФФЕКТИВНОСТИ .....</b>	<b>29</b>
<b>ТЕХНИЧЕСКИЕ ХАРАКТЕРИСТИКИ .....</b>	<b>30</b>
<b>ПРАВИЛА И УСЛОВИЯ МОНТАЖА, ХРАНЕНИЯ, ПЕРЕВОЗКИ (ТРАНСПОРТИРОВКИ), РЕАЛИЗАЦИИ И УТИЛИЗАЦИИ.....</b>	<b>31</b>
Перемещение и транспортировка .....	31
Утилизация .....	32
<b>ДОПОЛНИТЕЛЬНАЯ ИНФОРМАЦИЯ.....</b>	<b>32</b>

# Уважаемый покупатель!

Благодарим Вас за выбор нашей продукции.

Мы рады предложить Вам изделия и устройства, разработанные и изготовленные в соответствии с высокими требованиями к качеству, функциональности и дизайну. Перед началом эксплуатации внимательно прочитайте данное руководство, в котором содержится важная информация, касающаяся Вашей безопасности, а также рекомендации по правильному использованию продукта и уходу за ним. Позаботьтесь о сохранности настоящего руководства и используйте его в качестве справочного материала при дальнейшей эксплуатации изделия.

## НАЗНАЧЕНИЕ УСТРОЙСТВА

Холодильник — устройство, поддерживающее низкую температуру в теплоизолированной камере. Обычно применяется для хранения пищи или предметов, требующих хранения в прохладном месте.

## ТРЕБОВАНИЯ БЕЗОПАСНОСТИ

### ВНИМАНИЕ!

- Не позволяйте детям играть с устройством, так как они могут получить травму или повредить устройство.
- Не позволяйте детям самостоятельно производить очистку и техническое обслуживание устройства.
- Не позволяйте детям висеть на дверцах или дверных полках устройства.
- Не позволяйте детям залезать внутрь устройства. Они могут оказаться заблокированными изнутри, также это может привести к травмам или смерти в результате удушья.
- Во избежание угрозы удушья храните элементы упаковки и детали устройства вне досягаемости детей. Не оставляйте элементы упаковки вблизи колыбелей, детских кроваток, колясок и манежей.

## МЕРЫ ПРЕДОСТОРОЖНОСТИ



- В целях безопасности перед началом установки и эксплуатации устройства внимательно прочтите данное руководство, включая все предупреждения и примечания.
- Убедитесь, что все люди, использующие данное устройство, ознакомлены с руководством по эксплуатации и мерами предосторожности.
- Сохраняйте руководство по эксплуатации на протяжении всего срока службы устройства.
- Не используйте механические устройства и другие приспособления для ускорения размораживания, кроме рекомендованных производителем.
- Не используйте электроприборы внутри отсеков устройства (например, морозницы), если они не рекомендованы производителем для использования подобным образом.

- Не храните в устройстве емкости со взрывоопасными материалами такими, как аэрозоли и др.
- Не трогайте подсветку в устройстве, если она включена длительное время, так как она может быть горячей.
- Лампочка, идущая в комплекте с устройством, не предназначена для использования в иных бытовых целях.
- Вентиляционные отверстия в корпусе устройства должны быть открытыми. Не блокируйте их.
- Хладагент изобутан (R600a), содержащийся в контуре охлаждения, является природным газом с высоким уровнем экологической безопасности, который тем не менее легко воспламеняется. Во время транспортировки и установки устройства убедитесь, что компоненты контура хладагента не повреждены.
- Не пытайтесь разбирать устройство, а также вносить какие-либо изменения в его конструкцию. Данное устройство не содержит элементов, обслуживаемых пользователем. Обслуживание и ремонт должны производиться только квалифицированными специалистами авторизованного сервисного центра.
- Данное оборудование предназначено для использования в бытовых и других похожих условиях, например: на кухнях для персонала в магазинах, в офисах и других рабочих помещениях; в жилых домах на фермах, в отелях, мотелях и в других жилых помещениях; в мини-гостиницах (типа «ночлег и завтрак»); в общественном питании.
- Соблюдайте осторожность при транспортировке устройства ввиду его значительного веса.
- Не берите продукты из устройства мокрыми руками во избежание обморожения.
- Устройство не предназначено для использования детьми и лицами с ограниченными физическими, сенсорными или умственными способностями, кроме случаев, когда над ними осуществляется контроль другими лицами, ответственными за их безопасность.
- Устройство не предназначено для использования в коммерческих целях.



### ВНИМАНИЕ!

- Вид тока, напряжение и частота на месте установки устройства должны соответствовать данным, указанным на его паспортной табличке.
- Запрещается использовать удлинители шнура питания или электрические разветвители. Подключать устройство к розетке для нескольких устройств нельзя — это может привести к возгоранию.
- Запрещается использовать автономные преобразователи или энергосберегающие разъемы.
- Устройство должно быть заземлено. Если электрическая розетка не заземлена, подключайте устройство к заземлению отдельно в соответствии с действующими нормами, обратившись к квалифицированному электрику. Неправильно выполненное заземление может привести к выходу устройства из строя или к поражению электрическим током.
- Подключайте устройство только к розетке, снабженной электрическим предохранителем (ток срабатывания предохранителя составляет от 10 до 16 А).
- Шнур питания не должен быть поврежден. Поврежденный шнур питания может перегреваться, что способно привести к возгоранию или поражению электрическим током.
- Розетка должна находиться в легкодоступном месте, а штепсельная вилка устройства — в свободном доступе. Не включайте другие электроприборы в эту же розетку.
- Если розетка не зафиксирована плотно, не вставляйте в нее штепсельную вилку во избежание риска поражения электрическим током.
- Любые электрические компоненты (штепсельная вилка, шнур питания, компрессор и др.) в случае неисправности должны быть заменены авторизованным сервисным центром.

- После транспортировки не подключайте устройство к сети в течение 6 часов.
- Проверьте правильность соблюдения всех пунктов в разделе «Электрическая безопасность». Если какой-то из пунктов нарушен, требуется устранить нарушение до подключения устройства.
- Снимите всю упаковку, пенопласт и клейкую ленту для крепления. Не используйте упаковочный пенопласт для того, чтобы сделать подкладку под устройство.
- Перед началом использования устройства снимите прозрачную пленку на боковой панели, чтобы она не мешала нормальной работе системы охлаждения и не увеличивала энергопотребление устройства.
- Производитель не несет ответственности в случае несоблюдения мер предосторожности, указанных выше.

### ВНИМАНИЕ!

При установке устройства необходимо учитывать его климатический класс.

Климатический класс указан на этикетке с техническим описанием устройства, расположенной на его корпусе. Запрещается использовать устройство при температуре, превышающей установленные пределы. Климатический класс определяет условия эксплуатации устройства.

Климатический класс	Обозначение	Температура
Умеренный расширенный	SN	От +10 °С до +32 °С
Умеренный	N	От +16 °С до +32 °С
Субтропический	ST	От +16 °С до +38 °С
Тропический	T	От +16 °С до +43 °С

**Умеренный расширенный** — данный климатический класс предназначен для помещений с нестабильным отоплением (подвалов, подсобок, холодных коридоров), где температура может опуститься ниже комфортной.

**Умеренный** — универсальный климатический класс, включающий большинство устройств в магазинах России. Для жителей южных регионов, где температура летом может превышать +32 °С, эксплуатация устройства в таком случае возможна лишь в кондиционируемом помещении. В зимний период помещение обязательно должно быть отапливаемым.

N и SN в агрегатах отечественного производства могут иметь маркировку «УХЛ» (класс для умеренно-холодного климата).

**Субтропический** — предназначен для регионов, где в летнее время температура поднимается выше +38 °С.

**Тропический** — предназначен для южных регионов, где температура поднимается выше +40 °С, или для помещений с особыми условиями (южная сторона, отсутствие кондиционера, маленькая площадь).

## СХЕМА УСТРОЙСТВА

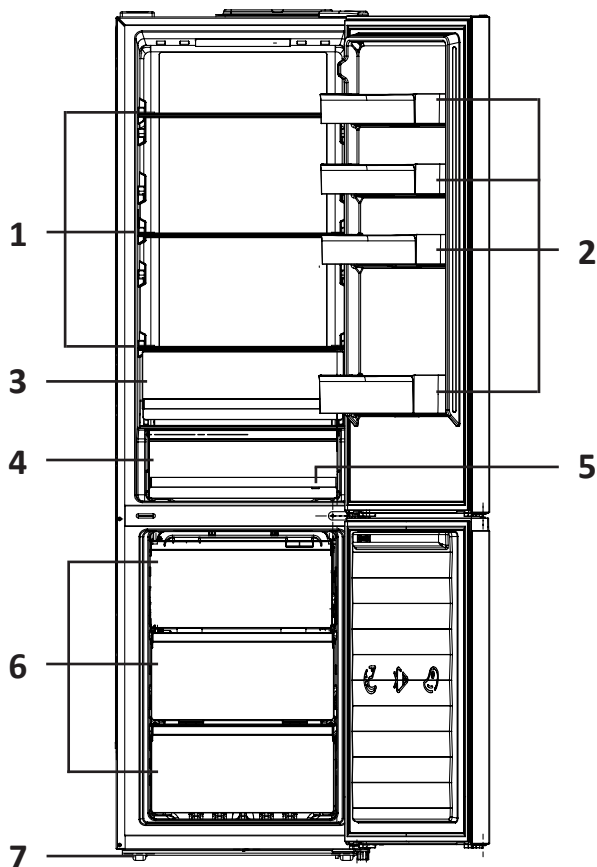

1. Полки холодильной камеры.
2. Дверные полки холодильной камеры.
3. Ящик для овощей и фруктов.
4. Зона свежести.
5. Регулятор влажности в зоне свежести.
6. Ящики морозильной камеры.
7. Регулируемые ножки.

### **ВНИМАНИЕ!**

Все изображения и схемы даны в ознакомительных целях и могут отличаться от реального устройства.

## РЕКОМЕНДАЦИИ ПО УСТАНОВКЕ

- Данное устройство является постоянно работающим и издает характерные звуки, поэтому его нежелательно устанавливать в местах для отдыха и сна.
- Не устанавливайте устройство рядом с нагревательными приборами и под прямыми солнечными лучами, а также в местах с повышенной влажностью.

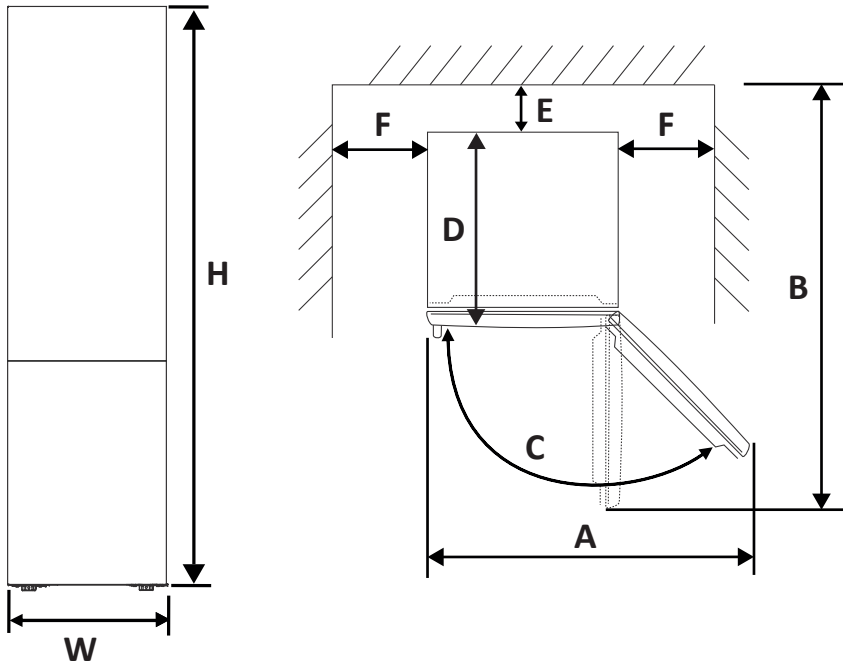

## ТРЕБОВАНИЯ К ДВЕРНОМУ ПРОСТРАНСТВУ



W	D	H	A	B	C	E	F
595 мм	585 мм	2000 мм	872 мм	1225 мм	120°	5 мм	2 мм

## ВЫРАВНИВАНИЕ УСТРОЙСТВА

Перед началом использования устройство необходимо выровнять на плоском и твердом полу. Несоблюдение данного требования может привести к его падению, повреждению и к травмам.

- Для того чтобы отрегулировать ножку/ножки, немного наклоните устройство. Для того чтобы приподнять переднюю часть устройства, поверните ножку/ножки по часовой стрелке , а чтобы опустить — против часовой .

### Примечания

- Выравнивание следует выполнять, когда устройство пустое. Убедитесь, что в устройстве нет продуктов.
- Переднюю сторону следует сделать немного выше задней.

## ТЕХНОЛОГИЯ SLOT-IN

Благодаря технологии Slot-In отвод тепла в этом холодильнике происходит в нижней части корпуса, поэтому боковые и задняя стенки холодильника не нагреваются, и устройство можно устанавливать практически вплотную.

Благодаря глубине менее 60 см (стандартная глубина кухонных фасадов) холодильник не выступает за фасады и гармонично вписывается в интерьер кухни.

## ПЕРЕНАВЕШИВАНИЕ ДВЕРЕЙ

### ПРИМЕЧАНИЕ

Инструменты, которые могут потребоваться в процессе перенавешивания двери, не входят в комплект поставки.

При необходимости наклоните холодильник назад, чтобы получить доступ к основанию, и положите устройство на мягкую пенопластовую упаковку или аналогичный материал, чтобы не повредить заднюю стенку холодильника.

### ВНИМАНИЕ!

Отключите холодильник от сети, прежде чем приступить к перенавешиванию дверей.

Чтобы перенавесить дверь на другую сторону, обычно рекомендуется выполнить следующие действия (см. следующую страницу).

## Снятие дверцы холодильной камеры

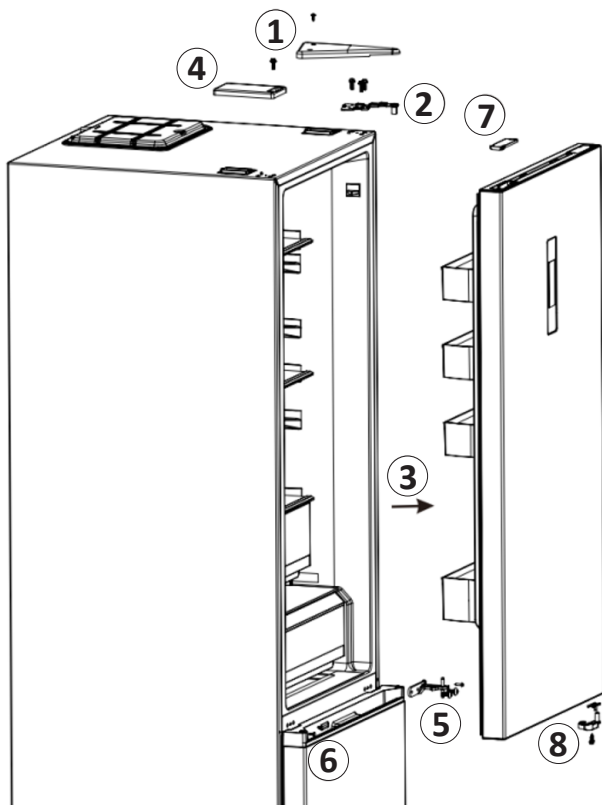

1. Открутите винты заглушки верхней петли и снимите ее.
2. Аккуратно разъедините сигнальные провода, которые находятся в углублении под заглушкой.
3. Открутите 3 болта, фиксирующие верхнюю петлю, и снимите ее. Придерживайте дверцу, чтобы она не упала, затем снимите ее, приподняв, и положите на мягкую поверхность, чтобы не поцарапать.
4. Открутите болт и снимите прямоугольную заглушку с левой стороны.
5. Открутите 2 болта и винт, удерживающие среднюю петлю, затем снимите ее. Далее снимите дверь морозильной камеры.
6. Снимите винтовую заглушку с левой стороны, открутите винт, снимите декоративную заглушку и переустановите все на правую сторону.
7. Снимите левую накладку дверцы холодильной камеры, достаньте монтажные провода и поставьте накладку обратно.
8. Открутите 2 винта с ограничителя — на нижней стороне дверцы холодильной камеры и на верхней стороне дверцы морозильной камеры — и снимите ограничитель.

## Снятие ножек и нижней петли

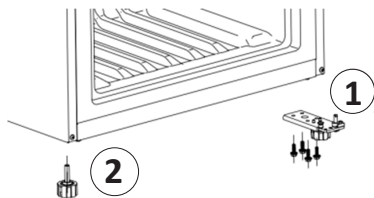

1. Открутите 4 болта, фиксирующие нижнюю петлю, и снимите ее.
2. Открутите левую ножку.

## Сборка и разборка нижней петли

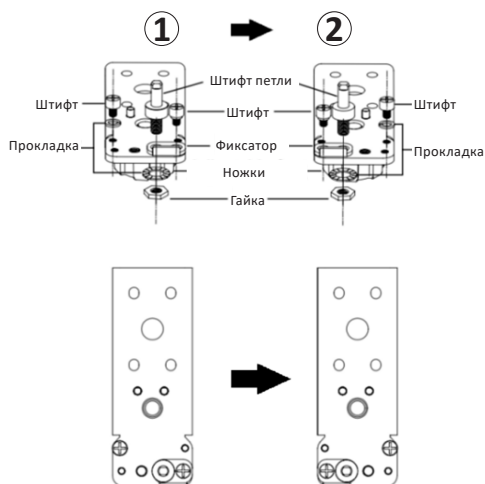

1. Снимите фиксатор и штифты нижней петли.
2. Переместите фиксатор и штифты на левую сторону петли симметрично их изначальному положению.

## Установка ножек и нижней петли

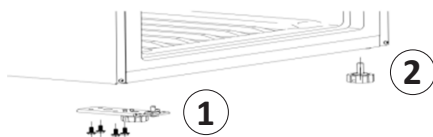

1. Установите собранную нижнюю петлю на нижнюю левую сторону холодильника.
2. Установите ножку на правую сторону.

## Установка дверей

1. Возьмите пластиковый ограничитель дверцы для левой стороны (в комплекте) и скрепите его 2 винтами вместе с металлическим ограничителем, снятым с правой стороны.
2. Возьмите накладку для правой стороны дверцы (из комплекта) и установите, спрятав под нее кабель.
3. Снимите втулку дверцы холодильной камеры и установите ее на правую сторону.

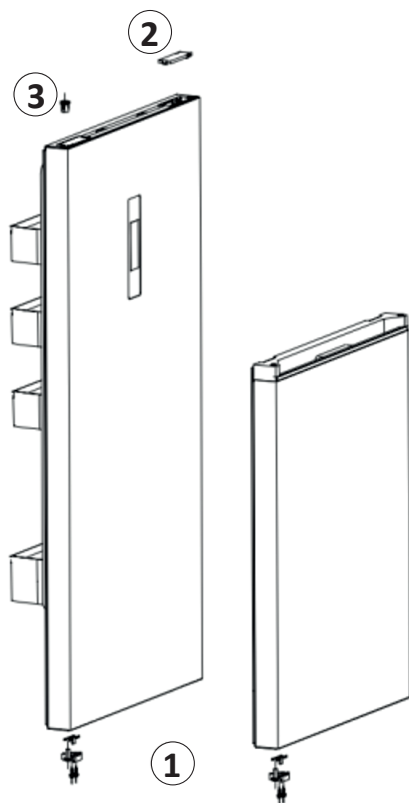

4. Установите дверцу морозильной камеры на холодильник. Установите среднюю петлю на левую сторону дверцы и зафиксируйте ее с помощью 2 болтов и винта.
5. Установите дверцу холодильной камеры.
6. Установите верхнюю петлю на левую сторону и зафиксируйте ее болтами, затем соедините сигнальные провода.
7. Установите заглушку верхней петли с левой стороны холодильника.
8. Установите прямоугольную накладку на правую сторону холодильника и зафиксируйте болтом.

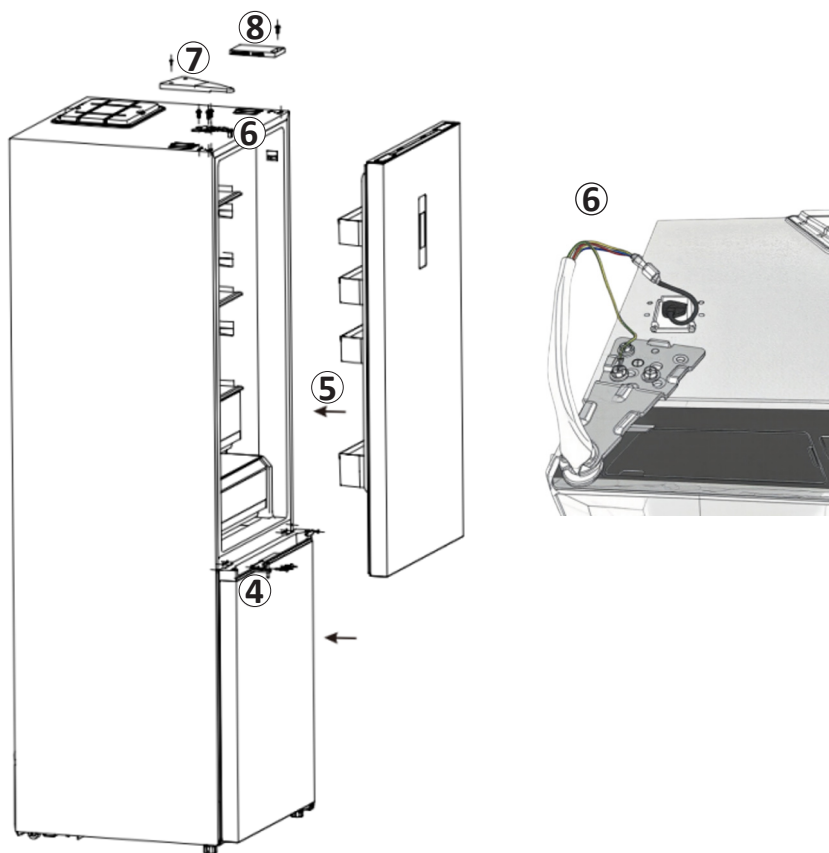

## ПАНЕЛЬ УПРАВЛЕНИЯ

Панель управления расположена снаружи дверцы холодильной камеры.

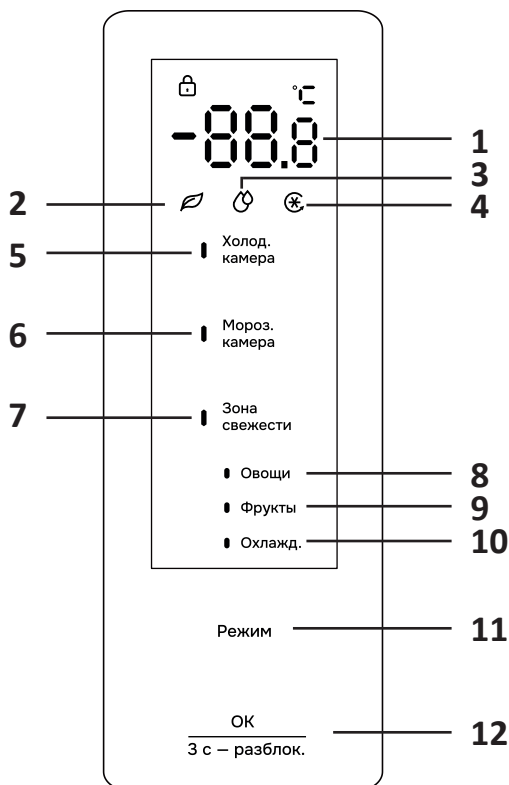

1. Цифровой дисплей.
2. Индикатор режима «ECO».
3. Индикатор режима быстрого охлаждения.
4. Индикатор режима быстрой заморозки.
5. Кнопка регулировки температуры холодильной камеры.
6. Кнопка регулировки температуры морозильной камеры.
7. Кнопка выбора режима зоны свежести.
8. Режим температуры зоны свежести «Овощи» (от +4 °С до +8 °С).
9. Режим температуры зоны свежести «Фрукты» (от +2 °С до +4 °С).
10. Режим температуры зоны свежести «Охлаждение» (от -2 °С до +2 °С).
11. Кнопка выбора режима («ECO» / «Быстрое охлаждение» / «Быстрая заморозка»).
12. Кнопка подтверждения настройки / отключения режима блокировки от детей.

## ПЕРЕД ПЕРВЫМ ИСПОЛЬЗОВАНИЕМ

- Перед первым использованием тщательно вымойте устройство. Не следует смывать силиконовую смазку, нанесенную на дверной уплотнитель и фронтальную часть корпуса со стороны дверных петель. Смазка предотвращает залом уплотнителя при закрывании дверей.
- В некоторых моделях на фронтальной части полок (металлического цвета) наклеена прозрачная защитная пленка, перед использованием рекомендуется ее удалить.
- При первой установке устройства дайте ему поработать 2–3 часа, чтобы внутри установилась рабочая температура, и только затем заполняйте его свежими или замороженными продуктами.

## ЭКСПЛУАТАЦИЯ

- После первого включения на панели управления все иконки загорятся на 5 секунд.
- Если дверца холодильника закрыта, дисплей автоматически погаснет через 15 секунд бездействия. Дисплей загорается при открытии дверцы и при нажатии любой кнопки на панели.

### Регулировка температуры холодильной камеры

- Нажимайте кнопку «Холод. камера», чтобы изменить температуру холодильной камеры. Нажмите кнопку «ОК» для подтверждения выбора, или он подтвердится автоматически через 5 секунд бездействия. После этого значение температуры перестанет мигать.
- Температура холодильной камеры переключается в следующем порядке: +5 °C → +6 °C → +7 °C → +8 °C → OF (выкл.) → +2 °C → +3 °C → +4 °C → +5 °C и т.д.
- Чтобы выключить холодильную камеру, с помощью кнопки «Холод. камера» выберите «OF». Морозильная камера продолжит работать.

### ВНИМАНИЕ!

Прежде чем выключать холодильник, извлеките все продукты из зоны свежести и ящика для овощей и фруктов.

### Регулировка температуры морозильной камеры

- Нажимайте кнопку «Мороз. камера», чтобы изменить температуру морозильной камеры. Нажмите кнопку «ОК» для подтверждения выбора, или он подтвердится автоматически через 5 секунд бездействия. После этого значение температуры перестанет мигать.
- Температура морозильной камеры переключается в следующем порядке: -18 °C → -17 °C → -16 °C → -24 °C → -23 °C → -22 °C → -21 °C → -20 °C → -19 °C → -18 °C и т.д.

## Регулировка температуры в зоне свежести





- Нажимайте кнопку «Зона свежести», чтобы изменить режим температуры в зоне свежести. Нажмите кнопку «ОК» для подтверждения выбора, или он подтвердится автоматически через 5 секунд бездействия. После этого индикатор режима перестанет мигать.
- Режимы в зоне свежести переключаются в следующем порядке: Овощи (от +4 °С до +8 °С) → Фрукты (от +2 °С до +4 °С) → Охлажд. (от -2 °С до +2 °С) → Овощи (от +4 °С до +8 °С) и т.д.
- Режим «Овощи» подходит для зелени и разных овощей.
- Режим «Фрукты» подходит для фруктов, ягод и других похожих продуктов.
- Режим «Охлажд.» холоднее других режимов, поэтому он подходит для охлажденного мяса, рыбы, курицы и других похожих продуктов.
- При выключении холодильника («OF» на дисплее) зона свежести также отключится. Кнопка «Зона свежести» будет недоступна.

## Режим «ECO»

В режиме «ECO» температура холодильной камеры будет поддерживаться на уровне +5 °С, а температура морозильной камеры — на уровне -18 °С. Это оптимальные температуры для хранения продуктов. Режим позволяет обеспечить повышенную производительность и эффективность работы холодильника.

### ПРИМЕЧАНИЕ

Кнопки «Холод. камера» и «Мороз. камера» неактивны в режиме «ECO», но можно изменить режим температуры в зоне свежести.





- Чтобы включить режим «ECO», нажимайте кнопку «Режим», пока не замигает индикатор «». Затем нажмите кнопку «ОК» для подтверждения выбора, или он подтвердится автоматически через 5 секунд бездействия. После этого индикатор «» перестанет мигать и будет гореть статично.
- Чтобы отключить режим «ECO», нажимайте кнопку «Режим», пока не замигает индикатор «». Затем нажмите кнопку «ОК» для подтверждения выбора, или он подтвердится автоматически через 5 секунд бездействия. После этого индикатор «» перестанет мигать и погаснет.
- Вы также можете отключить режим «ECO», дважды нажав кнопку «Холод. камера» или «Мороз. камера».
- При активации режима быстрого охлаждения («Быстрое охлажд.») или быстрой заморозки («Быстрая замороз.»), режим «ECO» отключится автоматически.

## Быстрое охлаждение

- В режиме быстрого охлаждения температура холодильной камеры будет поддерживаться на уровне +2 °С для сохранения свежести продуктов. Температура в камере будет снижаться до данного значения быстрее за счет ускоренной работы вентилятора.

### ПРИМЕЧАНИЕ

Кнопка «Холод. камера» неактивна в режиме быстрого охлаждения, но можно изменить режим температуры в зоне свежести.





- Чтобы включить режим быстрого охлаждения, нажимайте кнопку «Режим», пока не замигает индикатор «». Затем нажмите кнопку «ОК» для подтверждения выбора, или он подтвердится автоматически через 5 секунд бездействия. После этого индикатор «» перестанет мигать и будет гореть статично.
- Функция быстрого охлаждения отключится автоматически через 8 часов.
- Чтобы отключить режим быстрого охлаждения вручную, нажимайте кнопку «Режим», пока не замигает индикатор «». Затем нажмите кнопку «ОК» для подтверждения выбора, или он подтвердится автоматически через 5 секунд бездействия. После этого индикатор «» перестанет мигать и погаснет.
- Вы также можете отключить режим быстрого охлаждения, дважды нажав кнопку «Холод. камера».
- При активации режима «ЕСО» функция быстрого охлаждения отключится автоматически.

## Быстрая заморозка

- В режиме быстрой заморозки температура морозильной камеры опустится до -32 °С для сохранения свежести и текстуры замораживаемых продуктов. Температура в камере будет быстро снижаться до данного значения.

### ПРИМЕЧАНИЕ

Кнопка «Мороз. камера» неактивна в режиме быстрой заморозки.

- Чтобы включить режим быстрой заморозки, нажимайте кнопку «Режим», пока не замигает индикатор «». Затем нажмите кнопку «ОК» для подтверждения выбора, или он подтвердится автоматически через 5 секунд бездействия. После этого индикатор «» перестанет мигать и будет гореть статично.
- Функция быстрой заморозки отключится автоматически через 26 часов.
- Чтобы отключить режим быстрой заморозки вручную, нажимайте кнопку «Режим», пока не замигает индикатор «». Затем нажмите кнопку «ОК» для подтверждения выбора, или он подтвердится автоматически через 5 секунд бездействия. После этого индикатор «» перестанет мигать и погаснет.

- Вы также можете отключить режим быстрой заморозки, дважды нажав кнопку «Мороз. камера».
- При активации режима «ЕСО» функция быстрой заморозки отключится автоматически.

## **Блокировка от детей**

- Блокировка предотвращает случайное нажатие кнопок, например, детьми.
- Для блокировки/разблокировки кнопок нажмите и удерживайте кнопку «OK / 3 с — разбл.к.» в течение 3 секунд.
- Блокировка включится автоматически в случае бездействия в течение 15 секунд.

## **Напоминание об открытой дверце холодильника**



Если дверца холодильной камеры остается открытой дольше 3 минут, раздастся звуковой сигнал. Нажмите любую кнопку на дисплее или закройте дверцу, чтобы отключить сигнал. Если нажать кнопку, но не закрыть дверцу, через 3 минуты сигнал раздастся снова.

## **В случае отключения питания**

- При отключении питания холодильник сохранит выбранные настройки и восстановит их, когда электропитание будет возобновлено.
- В случае кратковременного отсутствия питания (менее 5 минут) компрессор не будет запущен сразу же при включении электричества. Компрессор запустится через необходимый промежуток времени во избежание поломки.
- Если при включении устройства после перебоя питания датчик зафиксирует температуру выше  $-10^{\circ}\text{C}$  в морозильной камере, соответствующий индикатор «» и значение на дисплее начнут мигать. Температура в морозильной камере отобразится на дисплее автоматически при нажатии любой кнопки. Нормальный режим дисплея восстановится автоматически через 10 секунд или при повторном нажатии любой кнопки.
- В случае перебоев в подаче электроэнергии старайтесь как можно реже открывать дверцу холодильника и не кладите в него новые продукты.
- Если Вы заранее получили уведомление об отключении электроэнергии, не добавляйте в холодильник новые продукты и активируйте режим «Быстрая заморозка» перед отключением. Вы также можете заранее приготовить кубики льда и разместить их в зоне свежести.

## РЕГУЛИРОВКА ВЛАЖНОСТИ

Регулятор влажности расположен в нижней правой части ящика зоны свежести. Передвигайте регулятор влево или вправо для выбора желаемого режима влажности в зоне свежести (нулевой камере).

1. Низкая влажность «»: в данном режиме сохраняется влажность в пределах 45%. Подходит для хранения ингредиентов с низким содержанием воды, таких как чай, сухофрукты, сушеные грибы, орехи и т.д.
2. Высокая влажность «»: подходит для хранения большого количества свежих овощей и фруктов.

### ВНИМАНИЕ!

Обращайте внимание на то, какой режим Вы выбираете и какие продукты Вы кладете в нулевую камеру. Не кладите продукты с высоким содержанием воды (фрукты, овощи и т.д.) без упаковки, чтобы предотвратить возникновение лишней влаги.

## ЭНЕРГОСБЕРЕЖЕНИЕ

- Обеспечьте достаточную вентиляцию у основания устройства. Никогда не закрывайте вентиляционные отверстия. Соблюдайте минимальное расстояние от устройства до ближайших предметов (см. раздел «Рекомендации по установке»).
- Расположение ящиков, полок и стеллажей согласно схеме устройства обеспечивает наиболее эффективное использование энергии, поэтому рекомендуется придерживать его.
- Чтобы увеличить пространство для хранения (например, при размещении охлажденных и замороженных продуктов большого объема) средние ящики/полки можно снять. Верхние и нижние ящики/полки при необходимости снимаются в последнюю очередь.
- Равномерное заполнение холодильной и морозильной камер способствует оптимальному энергопотреблению.
- Дайте теплым продуктам остыть, прежде чем помещать их в холодильную или морозильную камеру.
- Размораживайте замороженные продукты в холодильной камере. Холод замороженных продуктов снижает потребление энергии.
- Открывайте дверцу только на короткое время, чтобы свести к минимуму потери холода. Не открывайте дверцу холодильника слишком часто.
- Уплотнения дверей устройства должны быть чистыми и без повреждений.

## ХОЛОДИЛЬНАЯ КАМЕРА

- Холодильная камера предназначена для хранения фруктов, овощей, напитков и других продуктов, которые должны быть употреблены в короткие сроки.
- Упакуйте продукты перед размещением.
- Чтобы уменьшить количество влаги и последующее образование льда, разместите жидкость в герметичной емкости.

- Не ставьте продукты или контейнеры с продуктами вплотную к задней стенке, так как они могут примерзнуть к стенке или испортиться из-за воздействия низкой температуры.
- Размещайте продукты так, чтобы обеспечить достаточную циркуляцию воздуха в холодильном отделении.
- Полки холодильной камеры могут быть отрегулированы по высоте для удобства хранения продуктов.
- Оптимальная температура для хранения продуктов составляет +4 °С.

## МОРОЗИЛЬНАЯ КАМЕРА

- Морозильная камера предназначена для приготовления льда, низкотемпературного замораживания продуктов и хранения замороженных продуктов, которые не будут употребляться в пищу в ближайшее время. Низкая температура морозильной камеры позволяет сохранять продукты в течение длительного времени.
- Обратите внимание на классификацию (4 звезды, 2 звезды, 1 звезда) морозильной камеры и соответствующие сроки хранения замороженных продуктов.
- Не кладите свежие и замороженные продукты рядом друг с другом, поскольку замороженные продукты могут оттаять.
- Замороженные продукты следует хранить в соответствии с рекомендациями изготовителя. Если на упаковке нет информации, продукты не следует хранить в замороженном виде дольше трех месяцев с момента покупки.
- Мясо следует разрезать на кусочки для удобства хранения.
- Замороженные продукты следует хранить в герметичной индивидуальной упаковке. Убедитесь, что упаковка не повреждена.
- Размороженные продукты следует сразу употребить, не замораживайте их повторно.
- В случае длительного отключения электроэнергии, а также какой-либо неисправности устройства извлеките замороженные продукты и проверьте их состояние. Утилизируйте испорченные продукты, остальные продукты разместите в прохладном месте.
- Чтобы разморозить продукты, достаньте их из морозильной камеры и разместите в холодильной камере или в помещении при комнатной температуре. Чтобы быстро разморозить продукты, можно воспользоваться, например, микроволновой печью.
- Если Вы хотите разморозить только часть продуктов из упаковки, извлеките их и сразу же закройте упаковку, чтобы избежать «ожога морозильной камерой» и уменьшить образование льда на оставшихся продуктах.
- Оптимальная температура для хранения продуктов составляет -18 °С.

## УХОД И ОБСЛУЖИВАНИЕ

- Перед чисткой или обслуживанием устройства выньте из него все продукты и отключите его от сети питания.
- Для очистки рекомендуется использовать мягкие полотенца или губки, смоченные водой и неагрессивными моющими средствами.
- Не используйте для чистки жесткие или металлические щетки и другие абразивные материалы, а также зубную пасту, органические растворители (например, спирт, ацетон и т.д.), кипяток, кислоты и щелочи, поскольку они могут повредить покрытие устройства.
- Не используйте пароочистители для мытья холодильника. Горячий пар может повредить пластиковые компоненты, а влага — попасть на электронные компоненты.
- Регулярно протирайте дверной уплотнитель влажной тканью. После этого вытрите его насухо.
- По окончании чистки тщательно протрите остатки влаги. Подключайте устройство к питанию только после того, как убедитесь, что все его части полностью высохли.

## УХОД ЗА ПОЛКАМИ И ЯЩИКАМИ

- Перед снятием полок или ящиков извлеките из них все продукты. Это поможет избежать травм и повреждения устройства.
- Чтобы извлечь стеклянную полку, сначала приподнимите ее, а затем потяните на себя.
- Очистите полки и ящики с помощью мягкой ткани или губки, смоченной в теплой воде с мягким моющим средством. Хорошо просушите их перед установкой в холодильник.
- После очистки обязательно установите крышку на ящик для овощей, чтобы не нарушить температурный режим.

## РАЗМОРОЗКА

Холодильник обладает функцией автоматического размораживания NoFrost. Устройство не требует удаления наледи вручную.

## ЗАМЕНА ЛАМПЫ

Для замены лампы освещения обратитесь в авторизованный сервисный центр.

## ПОИСК И УСТРАНЕНИЕ НЕИСПРАВНОСТЕЙ

Устройство сконструировано и изготовлено для длительного срока службы без неисправностей. Если во время работы возникнет проблема, проверьте, не связана ли она с возможной ошибкой использования. Если решение не привело к исправности устройства, и Вы сами не в состоянии устранить неисправность, обратитесь в авторизованный сервисный центр.

Проблемы	Возможные причины	Решение
Включенное в электросеть устройство не работает	Вилка вставлена неплотно	Подключите устройство к источнику питания, плотно вставив вилку в розетку
	Перебой питания	Проверьте напряжение в сети
Нет внутреннего освещения	Неисправность лампы	Обратитесь в авторизованный сервисный центр для замены лампы
Фрукты/овощи замёрзли при хранении	Продукты были размещены возле задней стенки устройства. Температура в этой зоне наиболее низкая	Не размещайте продукты, которые могут легко замерзнуть, возле задней стенки
Слишком низкая температура в холодильной/морозильной камере	Температура внутри камеры настроена некорректно	Установите более высокую температуру
Конденсат снаружи устройства	Устройство установлено в помещении с повышенной влажностью	Это нормальное явление. Удалите влагу сухой тканью
Конденсат внутри устройства или на дне крышки ящика для овощей	В устройстве поддерживается высокая влажность, чтобы сохранить свежесть овощей и других продуктов	Это нормальное явление. Удалите влагу сухой тканью
	Влажность в помещении высокая, а дверцы открываются слишком часто	Не открывайте дверцы так часто и не держите их открытыми слишком долго
	Уплотнитель дверцы неплотно прилегает	Очистите уплотнитель или исправьте его положение

<b>Проблемы</b>	<b>Возможные причины</b>	<b>Решение</b>
Иней вокруг вентиляционных отверстий	Дверца не закрывается должным образом	Убедитесь, что продукты внутри устройства не мешают закрытию дверцы
	Уплотнитель дверцы неплотно прилегает	Очистите уплотнитель или исправьте его положение
Длительная работа компрессора	Высокая температура окружающей среды	Это нормальное явление
	Устройство перегружено продуктами	Не размещайте слишком много продуктов за раз
	Размещение теплых продуктов	Дайте продуктам остыть перед размещением
	Дверца открывается слишком часто	Не открывайте дверцу слишком часто
	Слишком толстый слой инея внутри устройства	Необходимо разморозить холодильник
Дверца устройства закрывается неплотно	Продукты или иные предметы мешают закрытию двери	Уберите предметы, мешающие закрытию двери, или разместите их иначе
	Уплотнитель двери деформирован	Откройте дверцу и прогрейте уплотнитель феном, затем закройте дверцу и дайте уплотнителю время остыть
Стенки устройства нагреваются	Эти участки устройства оснащены противоконденсатными трубками для уменьшения количества конденсата вокруг дверцы	Это нормальное явление
	Температура в помещении повысилась	Увеличьте площадь рассеивания тепла или разместите устройство в проветриваемом и прохладном месте
Неприятный запах в устройстве	Хранение испорченных продуктов	Утилизируйте испорченные продукты и очистите устройство. Не храните продукты слишком долго
	Хранение в открытом виде продуктов, имеющих сильный запах	Храните такие продукты в специальных контейнерах
	Внутренняя поверхность устройства загрязнена	Очистите поверхность согласно разделу «Уход и обслуживание»

<b>Проблемы</b>	<b>Возможные причины</b>	<b>Решение</b>
Фактическая температура отличается от установленной	Размещение теплых продуктов внутри устройства	Это нормальное явление
	Устройству требуется некоторое время, чтобы температура в отделении достигла заданной. После стабилизации фактическая температура в разных зонах отделения может отличаться с отклонением $\pm 3\text{ }^{\circ}\text{C}$	Дайте температуре стабилизироваться в течение некоторого времени, прежде чем измерять ее
	Часто открывание дверцы	Старайтесь не открывать дверцу слишком часто, чтобы температура в камере оставалась стабильной
	На устройство падают прямые солнечные лучи	Переместите устройство подальше от источников тепла
	Холодильник установлен неправильно	Убедитесь, что расположение холодильника соответствует всем требованиям (см. раздел «Установка»)
Дверца тяжело открывается	Дверцу открыли сразу же после закрытия	Открытие дверцы в течение 1 минуты сразу после закрытия может быть затруднено вследствие разницы давления внутри и снаружи устройства. Попробуйте открыть дверцу чуть позже, после стабилизации уровня давления внутри устройства
Устройство работает шумно и издает странные звуки	Устройство установлено на неровной поверхности / не было выровнено должным образом	Установите устройство на твердой и ровной поверхности, отрегулируйте ножки (см. раздел «Выравнивание устройства»)
	Устройство касается соседних предметов	Уберите предметы или отодвиньте устройство
	Скрип ящиков/полок	Извлеките ящик/полку и установите заново
	Звук звенящих бутылок	Отодвиньте бутылки друг от друга

Проблемы	Возможные причины	Решение
<p>Не работает охлаждение в обеих камерах, но освещение и кнопки панели управления работают нормально</p>	<p>В данном устройстве есть деморежим. Это специальная функция для магазинов, при которой работает панель управления и освещение, но компрессор и система охлаждения отключены.</p> <p><b>Внимание!</b> Деморежим предназначен для использования только квалифицированными специалистами или сотрудниками авторизованных сервисных центров</p>	<p>Проверьте, не находится ли Ваш холодильник в деморежиме: не нажимайте кнопки в течение 1 минуты. Если индикаторы «», «» и «» загорятся одновременно, а температура для каждой зоны будет переключаться раз в 5 секунд, это означает, что Ваш холодильник находится в деморежиме.</p> <p>Есть два способа выхода из деморежима:</p> <ol style="list-style-type: none"> <li>1. Нажмите и удерживайте кнопку «OK / 3 с — разбл.», затем одновременно нажмите и удерживайте кнопки «Холод. камера» и «Мороз. камера» в течение 5 секунд. На дисплее отобразится надпись «dE», а через 2 секунды она сменится на «oF». В это время Вы можете снова включить деморежим, нажав кнопку «Мороз. камера». Через 5 секунд устройство вернется в нормальный режим работы.</li> <li>2. Отключите устройство от сети и подключите его обратно через 1 минуту</li> </ol>
<p>Не горит подсветка внутри холодильника</p>	<p>Неисправность подсветки</p>	<p>Обратитесь в авторизованный сервисный центр</p>

## КОДЫ ОШИБОК

Если Вы видите на дисплее коды ошибок E0, E1, E2, Eb, EN, EC, необходимо обратиться в авторизованный сервисный центр.

ЭНЕРГЕТИЧЕСКАЯ ЭФФЕКТИВНОСТЬ  
ХОЛОДИЛЬНОГО ПРИБОРА

**DEXP**

**B4-34AMG**

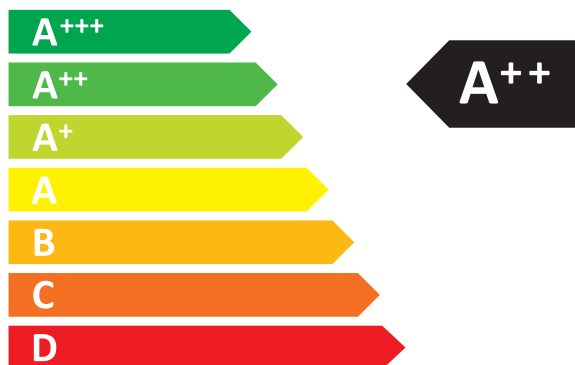

РАСХОД ЭЛЕКТРОЭНЕРГИИ

**250**  
кВт·ч/год



**242** л



**98** л



**37** дБА

## ТЕХНИЧЕСКИЕ ХАРАКТЕРИСТИКИ

Модель	B4-34AMG
Торговая марка	DEXP
Климатический класс	N/SN/ST/T
Класс защиты от поражения эл. током	I
Класс энергоэффективности	A++
Напряжение сети (В)	220–240
Частота (Гц)	50
Мощность при разморозке (Вт)	180
Номинальная мощность (Вт)	110
Номинальная сила тока (А)	1,2
Расход электроэнергии (кВт·ч / 24 ч)	0,685
Расход электроэнергии (кВт·ч/год)	250
Общий объем (л)	361
Общий полезный объем (л)	340
Полезный объем морозильной камеры (л)	98
Полезный объем холодильной камеры (л)	242
Хладагент и его масса (г)	R600a, 42
Замораживающая способность (кг / 24 ч)	10
Система размораживания	NoFrost
Быстрое заморозка/охлаждение	Есть
Режим «ECO»	Есть
Напоминание об открытой дверце	Есть (звуковой сигнал спустя 3 мин)
Вес нетто (кг)	64
Уровень шума (дБА)	37
Вспениватель	Циклопентан
Габариты (Ш × Г × В) (см)	59,5 × 58,5 × 200
Тип крепления шнура питания	Y
Степень защиты	IPX0
Количество дверей	2
Тип компрессора	Инверторный
Область применения	Бытовое
Комплектация	Устройство, подставка для яиц, бокс для льда, ограничитель дверцы для левой стороны, руководство по эксплуатации.

## ПРАВИЛА И УСЛОВИЯ МОНТАЖА, ХРАНЕНИЯ, ПЕРЕВОЗКИ (ТРАНСПОРТИРОВКИ), РЕАЛИЗАЦИИ И УТИЛИЗАЦИИ

- Устройство не требует какого-либо монтажа или постоянной фиксации. Правила и условия установки устройства описаны в разделе «Установка» данного руководства по эксплуатации.
- Хранение устройства должно производиться в упаковке в отапливаемых помещениях у изготовителя и потребителя при температуре воздуха от +5 °С до +40 °С и относительной влажности воздуха не более 80%. В помещениях не должно быть агрессивных примесей (паров кислот, щелочей), вызывающих коррозию.
- Устройство требует бережного обращения, оберегайте его от воздействия пыли, грязи, ударов, влаги, огня и т.д.
- Реализация устройства должна производиться в соответствии с местным законодательством.
- При обнаружении неисправности устройства следует немедленно обратиться в авторизованный сервисный центр или утилизировать устройство.

### ПЕРЕМЕЩЕНИЕ И ТРАНСПОРТИРОВКА

Для обеспечения корректной транспортировки устройства необходимо соблюдение следующих требований:

- извлеките все продукты питания из устройства. Затем переместите устройство, предварительно закрепив все хрупкие детали, такие как полки и ручки дверей, при помощи скотча;
- плотно закройте дверцы устройства и закрепите их клейкой лентой, чтобы во время перевозки они не могли открыться;
- убедитесь в правильности упаковки устройства для сохранения его работоспособности и внешнего вида (крупногабаритную технику необходимо обернуть в полиэтиленовую или пузырчатую пленку с подкладками из гофрированного картона в критических местах);
- устройство необходимо надежно закрепить в машине, чтобы предотвратить удары и падение внутри машины во время транспортировки;
- для полного исключения воздействия внешней среды используйте только закрытый транспорт;
- обеспечьте крайне осторожное обращение с упаковкой при выполнении погрузочно-разгрузочных работ;
- убедитесь, что в процессе транспортировки и установки ни один из элементов устройства не был поврежден.

#### **ВНИМАНИЕ!**

Транспортировка устройства должна осуществляться в вертикальном положении. Если транспортировка устройства осуществлялась в горизонтальном положении, то перед последующим включением он должен простоять в вертикальном положении не менее шести часов, в противном случае это может привести к поломке устройства.

## УТИЛИЗАЦИЯ

- Данный товар не должен утилизироваться вместе с другими бытовыми отходами.
- Старые устройства имеют остаточную стоимость. Для экологически безопасной утилизации старого оборудования воспользуйтесь специальной системой сбора использованных приборов или обратитесь в магазин, где был приобретен товар. Экологичный способ утилизации гарантирует, что ценное сырье будет переработано и использовано вторично. Хладагент и изоляция устройства должны утилизироваться специальным образом. Перед тем как утилизировать устройство, убедитесь, что трубки системы охлаждения не повреждены. Информация о способах утилизации старого устройства и упаковки от нового устройства может быть получена в местных муниципальных органах.
- Правильная утилизация изделия поможет предотвратить потенциальное негативное влияние на окружающую среду и здоровье людей, а повторная переработка материалов помогает сохранять природные ресурсы.
- При утилизации сломайте замки и защелки, а также снимите двери в целях безопасности.
- Более подробную информацию о переработке устройства можно получить в местном муниципальном управлении или в магазине, где был приобретен товар.

## ДОПОЛНИТЕЛЬНАЯ ИНФОРМАЦИЯ

**Manufacturer:** Changhong Meiling Co., Ltd.  
No.2163 Lianhua Road, Economy & Technology Development Zone, Hefei, Anhui, P.R.China.

**Изготовитель:** Чанхун Мэйлин Ко., Лтд.  
Шоссе Ляньхуа, 2163, Зона Экономического и Технологического Развития, г. Хэфэй, пров. Аньхой, Китай.

Сделано в Китае.

**Импортер в России / уполномоченное изготовителем лицо:** ООО «ДНС Ритейл». 690068, Россия, Приморский край, г. Владивосток, проспект 100-летия Владивостока, дом 155, корпус 3, офис 5.

**Адрес электронной почты:** [dnsretail@mail.dlogistix.com](mailto:dnsretail@mail.dlogistix.com)

Товар соответствует требованиям TP TC (ЕАЭС).



Внешний вид устройства, его характеристики и комплектация могут быть изменены без предварительного уведомления пользователя.

Товар изготовлен (мм.гггг): \_\_\_\_\_ V.1

# ГАРАНТИЙНЫЙ ТАЛОН

SN/IMEI: \_\_\_\_\_

Дата постановки на гарантию: \_\_\_\_\_

Производитель гарантирует бесперебойную работу устройства в течение всего гарантийного срока, а также отсутствие дефектов в материалах и сборке. Гарантийный период исчисляется с момента приобретения изделия и распространяется только на новые продукты.

В гарантийное обслуживание входит бесплатный ремонт или замена элементов, вышедших из строя не по вине потребителя в течение гарантийного срока при условии эксплуатации изделия согласно руководству пользователя. Ремонт или замена элементов производится на территории уполномоченных сервисных центров.

Изделие	Срок гарантии	Срок эксплуатации
Устройство	3 года	10 лет
Инверторный компрессор	10 лет	—

Актуальный список сервисных центров по адресу:  
<https://www.dns-shop.ru/service-center/>

**Гарантийные обязательства и бесплатное сервисное обслуживание не распространяются на перечисленные ниже принадлежности, входящие в комплектность товара, если их замена не связана с разборкой изделия:**

- Элементы питания (батарейки) для ПДУ (Пульт дистанционного управления).
- Соединительные кабели, антенны и переходники для них, наушники, микрофоны, устройства «HANDS-FREE»; носители информации различных типов, программное обеспечение (ПО) и драйверы, поставляемые в комплекте (включая, но не ограничиваясь ПО, предустановленным на накопитель на жестких магнитных дисках изделия), внешние устройства ввода-вывода и манипуляторы.
- Чехлы, сумки, ремни, шнуры для переноски, монтажные приспособления, инструменты, документацию, прилагаемую к изделию.
- Расходные материалы и детали, подвергающиеся естественному износу.



## Производитель не несет гарантийных обязательств в следующих случаях:

- Истек Гарантийный срок.
- Если изделие, предназначенное для личных (бытовых, семейных) нужд, использовалось для осуществления предпринимательской деятельности, а также в иных целях, не соответствующих его прямому назначению.
- Производитель не несет ответственности за возможный материальный, моральный и иной вред, понесенный владельцем изделия и/или третьими лицами, вследствие нарушения требований руководства пользователя при использовании, не соблюдения рекомендаций по установке и обслуживанию изделия, правил подключения (короткие замыкания, возникшие также в результате воздействия несоответствующего сетевого напряжения, как на само изделие, так и на изделия, сопряженные с ним), хранения и транспортировки изделия.
- Все случаи механического повреждения: сколы, трещины, деформации, следы ударов, вмятины, замятия и др., полученные в процессе эксплуатации изделия.
- Имеются следы сторонней модификации, несанкционированного ремонта лицами, не уполномоченными для проведения таких работ. Если дефект вызван изменением конструкции или схемы изделия, подключением внешних устройств, не предусмотренных Производителем, использованием устройства, не имеющего сертификата соответствия согласно законодательству Российской Федерации.
- Если дефект изделия вызван действием непреодолимой силы (природных стихий, пожаров, наводнений, землетрясений, бытовых факторов и прочих ситуаций, не зависящих от Производителя), либо действиями третьих лиц, которые Производитель не мог предвидеть.
- Дефект вызван попаданием внутрь изделия посторонних предметов, инородных тел, веществ, жидкостей, насекомых или животных, воздействием агрессивных сред, высокой влажности, высоких температур, которые привели к полному или частичному выходу из строя изделия.
- Отсутствует или не соответствует идентификация изделия (серийный номер). Если повреждения (недостатки) вызваны воздействием вредоносного программного обеспечения; установкой, сменой или удалением паролей (кодов), приведшим к отсутствию доступа к программным ресурсам изделия, без возможности их сброса/восстановления, ввиду отсутствия предоставления данной услуги поставщиком ПО.
- Если дефекты работы вызваны несоответствием стандартам или техническим регламентам питающих, кабельных, телекоммуникационных сетей, мощности радиосигнала, в том числе из-за особенностей рельефа и других подобных внешних факторов, использования изделия на границе или вне зоны действия сети.
- Если повреждения вызваны использованием нестандартных (неоригинальных) и/или некачественных (поврежденных) расходных материалов, принадлежностей, запасных частей, элементов питания, носителей информации различных типов (включая, CD, DVD диски, карты памяти, SIM карты, картриджи).
- Если недостатки вызваны получением, установкой и использованием несовместимого контента (мелодии, графика, видео и другие файлы, приложения Java и подобные им программы).
- На ущерб, причиненный другому оборудованию, работающему в сопряжении с данным изделием.





