

# Пайдалану бойынша нұсқаулық

---

Кіріктірілген тоңазытқыш  
BIB4-28AHE

**DEXP**



## ҚЫСҚАША НҰСҚАУЛЫҚ

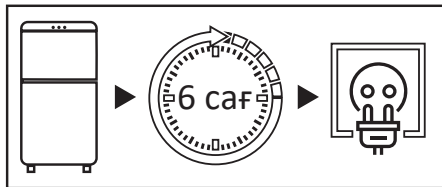

Тасымалдаудан кейін тоңазытқышты 6 сағат бойы желіге қоспаңыз.

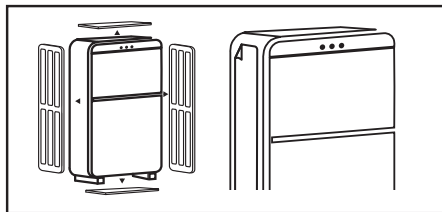

Тоңазытқышты қолданар алдында бүйірлік панельдегі мөлдір пленканы, бүкіл қаптаманы, пенопластты мен бекітуге арналған жабысқақ таспаны алыңыз.

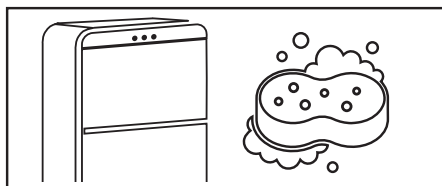

Тоңазытқышты мұқият жуыңыз. Есіктің тығыздағышына және корпустың алдыңғы жағына есік ілмектері жағынан жағылған силикон майлағышын жууға болмайды.

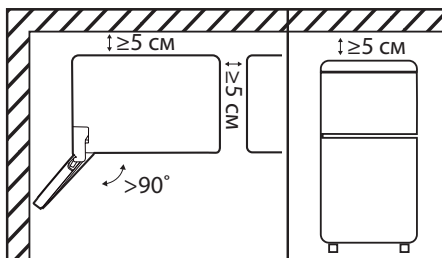

Тоңазытқышты бөлменің қабырғасына бүйірімен орнатқан кезде есіктерді 90°-тан жоғары бұрышқа ашу үшін жеткілікті орын болуын қамтамасыз етіңіз. Жоғарғы жағында, артқы жағында және бүйірлерінде кемінде 5 см бос орын болуы керек (Қосымша ақпарат алу үшін «Орнату бойынша ұсыныстар» бөлімін қараңыз).

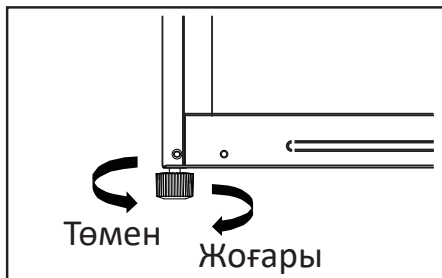

Тоңазытқышты реттегіш аяғымен тегіс, қатты еденге туралау керек (толығырақ ақпарат алу үшін «Құрылғыны туралау» бөлімін қараңыз).



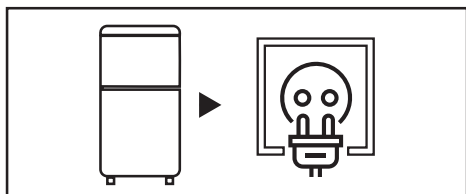

Тоңазытқышты розеткаға қосыңыз.  
Құрылғының штепселді ашасы еркін  
қол жетімді екеніне көз жеткізіңіз.

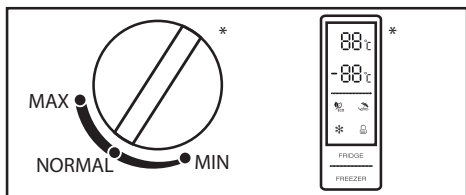

Реттегішінің көмегімен ұсынылған  
температураны реттеңіз (толығы-  
рақ ақпарат алу үшін «Пайдалану»  
бөлімін қараңыз).

\*Температура реттегіштің түрі тоңазытқыштың  
үлгісіне байланысты өзгеруі мүмкін.

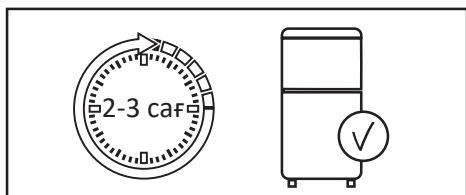

Температураны орнатқаннан кейін,  
тоңазытқыштың ішінде жұмыс тем-  
пературасы болатындай етіп 2–3  
сағат жұмыс жасаңыз.

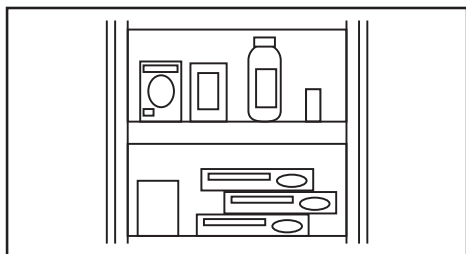

Өнімдерді тоңазытқышқа салыңыз.



<b>ҚҰРЫЛҒЫ МАҚСАТЫ</b> .....	<b>6</b>
<b>ҚАУІПСІЗДІК ТАЛАПТАРЫ</b> .....	<b>6</b>
Сақтық шаралары .....	6
Электр қауіпсіздігі .....	8
<b>ОРНАТУ АЛДЫНДА</b> .....	<b>9</b>
<b>ОРНАТУ</b> .....	<b>10</b>
Құрылғы схемасы .....	10
Орнату бойынша ұсыныстар .....	12
Есік кеңістігіне қойылатын талаптар .....	13
Құрылғыны ендіру .....	14
Құрылғыны туралау .....	15
Есіктерді қайта ілу .....	15
<b>ПАЙДАЛАНУ</b> .....	<b>16</b>
Басқару тақтасы .....	16
Бірінші қолданар алдында .....	16
Функциялар .....	17
Энергияны үнемдеу .....	20
Тоңазытқыш камера .....	20
Мұздатқыш камера .....	21
<b>КҮТІМ ЖӘНЕ ҚЫЗМЕТ КӨРСЕТУ</b> .....	<b>22</b>
Жібіту .....	22
Есік тығыздағышына күтім жасау .....	22
Шамды ауыстыру .....	22
<b>АҚАУЛЫҚТАРДЫ ТАБУ ЖӘНЕ ЖОЮ</b> .....	<b>23</b>
Қате кодтары .....	26
<b>ТЕХНИКАЛЫҚ СИПАТТАМАЛАРЫ</b> .....	<b>27</b>
<b>ЭНЕРГИЯ ТИІМДІЛІГІ ТУРАЛЫ АҚПАРАТ</b> .....	<b>28</b>
<b>МОНТАЖДАУ, САҚТАУ, ТАСЫМАЛДАУ (ТАСУ), ӨТКІЗУ ЖӘНЕ</b>	
<b>КӘДЕГЕ ЖАРАТУ ЕРЕЖЕЛЕРІ МЕН ШАРТТАРЫ</b> .....	<b>29</b>
Жылжыту және тасымалдау .....	29
Кәдеге жарату .....	30
<b>ҚОСЫМША АҚПАРАТ</b> .....	<b>31</b>

# Құрметті сатып алушы!

Біздің өнімдерді таңдағаныңыз үшін рахмет.

Біз сізге жоғары сапа, функционалдылық және дизайн талаптарына сәйкес әзірленген және жасалған бұйымдар мен құрылғыларды ұсынуға қуаныштымыз. Пайдалануды бастамас бұрын, сіздің қауіпсіздігіңізге қатысты маңызды ақпаратты, сондай-ақ өнімді дұрыс пайдалану және күту бойынша ұсыныстарды қамтитын осы нұсқаулықты мұқият оқып шығыңыз. Осы нұсқаулықтың сақталуына назар аударыңыз және оны өнімді одан әрі пайдалану кезінде анықтамалық материал ретінде пайдаланыңыз.

## ҚҰРЫЛҒЫ МАҚСАТЫ

Тоңазытқыш — жылу оқшаулағыш камерада төмен температураны сақтайтын құрылғы. Ол әдетте тағамды немесе салқын жерде сақтауды қажет ететін заттарды сақтау үшін қолданылады.

## ҚАУІПСІЗДІК ТАЛАПТАРЫ

### НАЗАР АУДАРЫҢЫЗ!

- Балаларға құрылғымен ойнауға рұқсат бермеңіз, себебі олар жарақат алуы немесе құрылғыны зақымдауы мүмкін.
- Балаларға құрылғыны өздігінен тазалауға және техникалық қызмет көрсетуге жол бермеңіз.
- Балалардың құрылғының есіктеріне немесе есік сөрелеріне ілінуіне жол бермеңіз.
- Балалардың құрылғының ішіне кіруіне жол бермеңіз. Олар іштен бітеліп қалуы мүмкін, сонымен қатар тұншығу салдарынан жарақат алуға немесе өлімге әкелуі мүмкін.
- Тұншығу қаупін болдырмау үшін орау элементтері мен құрылғы бөлшектерін балалардың қолы жетпейтін жерде сақтаңыз. Қаптама элементтерін бесіктер, бала кереуеттер, арбалар мен манеждерге жақын қалдырмаңыз.

## САҚТЫҚ ШАРАЛАРЫ



- Қауіпсіздік мақсатында құрылғыны орнатуды және пайдалануды бастамас бұрын барлық ескертулер мен ескертпелерді қоса, осы нұсқаулықты мұқият оқып шығыңыз.
- Осы құрылғыны пайдаланатын барлық адамдар пайдалану нұсқауларымен және сақтық шараларымен танысқанына көз жеткізіңіз.
- Құрылғының қызмет ету мерзімі ішінде пайдалану бойынша нұсқаулықты сақтаңыз.
- Жібітуді тездету үшін механикалық құрылғылар мен басқа құрылғыларды өндіруші ұсынғаннан басқа қолданбаңыз.

- Өндіруші осындай пайдалануды ұсынбаған болса, құрылғы бөліктерінің ішіндегі электр құрылғыларын (мысалы, балмұздақ жасаушы) пайдаланбаңыз.
- Құрылғыда аэрозольдер және т. б. сияқты жарылғыш материалдары бар ыдыстарды сақтамаңыз.
- Ұзақ уақыт қосулы болса, құрылғыдағы шамды ұстамаңыз, себебі ол ыстық болуы мүмкін.
- Құрылғының корпусындағы желдеткіш саңылаулар ашық болуы керек. Оларды бұғаттамаңыз.
- Салқындату тізбегіндегі изобутан (R600a) тоңазытқыш агенті экологиялық қауіпсіздігі жоғары табиғи газ болып табылады, сонымен қатар ол тез тұтанғыш. Құрылғыны тасымалдау және орнату кезінде тоңазытқыш агент тізбегінің компоненттері зақымдалмағанына көз жеткізіңіз.
- Құрылғыны бөлшектеуге тырыспаңыз, сонымен қатар оның құрылымына қандай да бір өзгерістер енгізіңіз. Бұл құрылғыда пайдаланушы қызмет көрсететін элементтер жоқ. Қызмет көрсету мен жөндеуді тек уәкілетті қызмет көрсету орталығының білікті мамандары жүргізуі керек.
- Бұл жабдық тұрмыстық және басқа ұқсас орталарда пайдалануға арналған, мысалы: дүкендердегі, кеңселердегі және басқа жұмыс аймақтарындағы қызметкерлердің асханаларында; фермаларда, қонақүйлерде, мотельдерде және басқа да тұрғын үй-жайларда; шағын қонақ үйлерде («төсек және таңғы ас» түрі); қоғамдық тамақтандыруда.
- Құрылғыны тасымалдау кезінде сақ болыңыз, себебі оның салмағы айтарлықтай.
- Үзіп қалмас үшін құрылғыдағы тағамды дымқыл қолмен ұстамаңыз.
- Құрылғы балалар мен физикалық, сенсорлық немесе ақыл-ой қабілеті шектеулі адамдар үшін, олардың қауіпсіздігіне жауапты басқа адамдар бақылайтын жағдайларды қоспағанда, пайдалануға арналмаған.
- Құрылғы коммерциялық мақсатта пайдалануға арналмаған.



### НАЗАР АУДАРЫҢЫЗ!

- Құрылғыны орнату орнындағы токтың түрі, кернеу мен жиілік оның төлқұжаттық тақтайшасында көрсетілген деректерге сәйкес келуі керек.
- Қуат сымдық ұзартқыш сымдарды немесе электр тармақтағыштарын пайдаланбаңыз. Құрылғыны көп құрылғылы розеткаға қоспаңыз, себебі бұл өртке әкелуі мүмкін.
- Автономды түрлендіргіштерді немесе энергияны үнемдейтін қосқыштарды пайдалануға тыйым салынады.
- Құрылғы жерге тұйықталуы керек. Егер электр розеткасы жерге тұйықталмаған болса, білікті электршіге хабарласып, қолданыстағы ережелерге сәйкес құрылғыны жерге бөлек қосыңыз. Дұрыс орындалмаған жерге қосу құрылғының істен шығуына немесе электр тогының соғуына әкелуі мүмкін.
- Құрылғыны тек электр сақтандырғышымен жабдықталған розеткаға қосыңыз (сақтандырғыштың іске қосылу тогы 10-нан 16 А-ға дейін).
- Қуат сымы зақымдалмауы керек. Зақымдалған қуат сымы қызып кетуі мүмкін, бұл өртке немесе электр тогының соғуына әкелуі мүмкін.
- Розетка оңай қол жетімді жерде болуы керек, ал құрылғының штепсельді ашасы еркін қол жетімді болуы керек. Сол розеткаға басқа электр құрылғыларын қоспаңыз.
- Егер розетка мықтап бекітілмеген болса, электр тогының соғу қаупін болдырмау үшін оған штепсельдік ашасын салмаңыз.
- Кез келген электр компоненттері (штепсельдік ашасы, қуат сымы, компрессор және т.б.) ақаулы болған жағдайда уәкілетті қызмет көрсету орталығымен ауыстырылуы тиіс.

- Тасымалдаудан кейін құрылғыны 6 сағат бойы желіге қоспаңыз.
- «Электр қауіпсіздігі» бөліміндегі барлық тармақтардың дұрыстығын тексеріңіз. Егер элементтердің біреуі бұзылған болса, құрылғыны қоспас бұрын бұзушылықты жою қажет.
- Бекіту үшін барлық қаптаманы, пенопластты және жабысқақ таспаны алып тастаңыз. Құрылғының астына төсеу үшін қаптама пенопластын пайдаланбаңыз.
- Құрылғыны пайдалануды бастамас бұрын, салқындату жүйесінің қалыпты жұмысына кедергі келтірмеу үшін және құрылғының қуат тұтынуын арттырмас үшін бүйірлік тақтадағы мөлдір пленканы алыңыз.
- Өндіруші жоғарыда көрсетілген сақтық шараларын сақтамаған жағдайда жауап бермейді.

### НАЗАР АУДАРЫҢЫЗ!

Құрылғыны орнату кезінде оның климаттық классын ескеру қажет.

Климаттық класс құрылғының корпусында орналасқан техникалық сипаттамасының заттаңбасында көрсетілген. Құрылғыны белгіленген шектен асатын температурада қолданбаңыз. Климаттық класс құрылғының жұмыс жағдайларын анықтайды.

Климаттық класс	Белгілеу	Температура
Қоңыржай кеңейтілген	SN	+10 °C — +32 °C
Қоңыржай	N	+16 °C — +32 °C
Субтропикалық	ST	+16 °C — +38 °C
Тропикалық	T	+16 °C — +43 °C

**Қоңыржай кеңейтілген** — бұл климаттық классы тұрақсыз жылытуы бар бөлмелерге (жертөлелер, қосалқы бөлмелер, суық дәліздер) арналған, онда температура ыңғайлыдан төмен түсуі мүмкін.

**Қоңыржай** — бұл дүкендердегі құрылғылардың көпшілігін қамтитын әмбебап климаттық класс. Жазда температура +32 °C-тан асатын оңтүстік аймақтардың тұрғындары үшін бұл жағдайда құрылғыны пайдалану тек кондиционерленген бөлмеде мүмкін болады. Қыста бөлме жылытылуы керек.

Отандық өндіріс бірліктеріндегі N және SN «УХЛ» (қоңыржай суық климат үшін класс) деп белгіленуі мүмкін.

**Субтропикалық** — жазда температура +38 °C-тан жоғары көтерілетін аймақтарға арналған.

**Тропикалық** — температура +40 °C-тан жоғары көтерілетін оңтүстік аймақтарға немесе ерекше жағдайлары бар бөлмелерге арналған (оңтүстікке қарайтын, кондиционері жоқ, ауданы шағын).

ҚҰРЫЛҒЫ СХЕМАСЫ

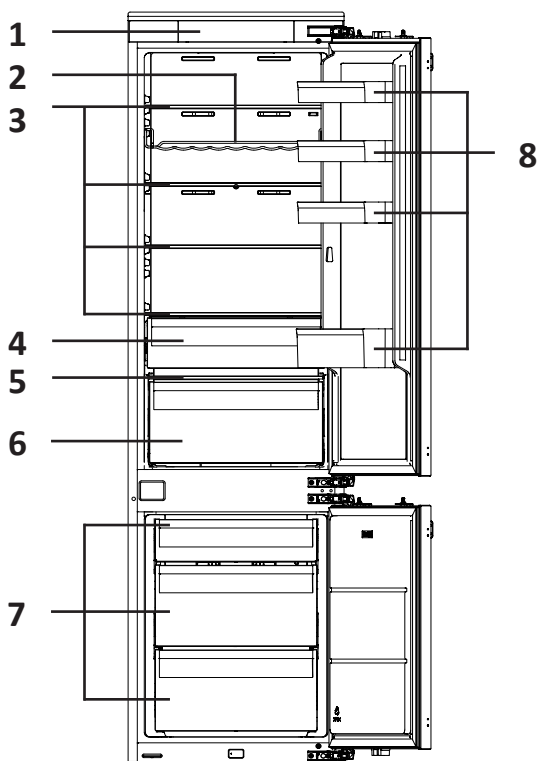

1. Басқару тақтасы.
2. Бөтелке сәресі.
3. Тоңазытқыш камераның сөрелері.
4. Балғындық аймағының қорабы.
5. Көкөністер мен жемістерге арналған жәшіктің қақпағы.
6. Көкөністер мен жемістерге арналған тартпа.
7. Мұздатқыш камераның тартпалары.
8. Есік сөрелері.

**НАЗАР АУДАРЫҢЫЗ!**

Барлық кескіндер мен схемалар танысу мақсатында берілген және нақты құрылғыдан өзгеше болуы мүмкін.

## Тартылатын сөрелер/науалар

Тоңазытқыштың қабырғалары сөрелерді өз қалауыңыз бойынша орналастыру үшін бірқатар бағыттауыштармен жабдықталған. Оңай тазалау үшін сөрелерді алуға болады.

### Есік сөрелері

Жұмыртқаларды, сусындар мен өнімдерді бөтелкелер мен банкаларда, қаптамадағы өнімдерді және т. б. сақтауға жарамды. Сөрелерді шамадан тыс жүктемеңіз.

Есік сөресін ауыстыру үшін келесі әрекеттерді орындаңыз:

1. Есік сөресін алу.

Есік сөресінің оң жағын ішке қарай итеріп, сол жағын ұстаңыз. Сөре ойығы тоңазытқыштың есігінен ажыратылған кезде, сөрені жоғары қарай тартып алыңыз.

2. Есік сөресін орнату.

Алдымен есік сөресінің сол жағын еңкейтіп, ойықтың есікке бекітілгеніне көз жеткізіңіз. Содан кейін оны дұрыс жерге қою үшін оң жаққа басыңыз.

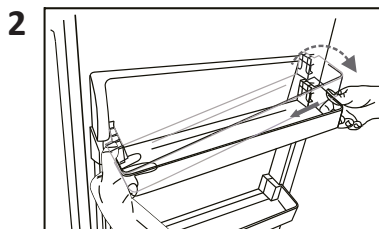
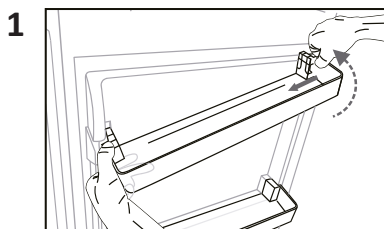

### Көкөністер мен жемістерге арналған жәшік

Жемістер мен көкөністерді сақтау үшін.

Жәшікті алу үшін оны соңына дейін сырғытыңыз. Содан кейін алдыңғы жағын көтеріп, толығымен тартыңыз.

### Мұздатқыш камера жәшігі

Мұздатылған тағамдарды сақтау үшін.

Жәшікті алу үшін оны соңына дейін сырғытыңыз. Содан кейін алдыңғы жағын көтеріп, толығымен тартыңыз.

### Мұз текшелер науасы

Мұз текшелерін дайындау және сақтау үшін.

### Шарап сөресі

Шарап сөресінің дұрыс орналасуын тексеріңіз — ағын ауа тікелей шарап бөтелкелеріне соқпауы керек.

## ОРНАТУ БОЙЫНША ҰСЫНЫСТАР

- Бұл құрылғы үнемі жұмыс істейді және тән дыбыстар шығарады, сондықтан оны демалуға және ұйықтауға арналған жерлерде орнату қажет емес.
- Құрылғыны жылыту құрылғыларының жанына және тікелей күн сәулесінің астында, сондай-ақ ылғалдылығы жоғары жерлерде орнатпаңыз.
- Тоңазытқышты бөлменің қабырғасына бүйірімен орнатқан кезде сөрелер мен жәшіктерін алу мүмкіндігін қамтамасыз ету үшін есіктерді 90°-тан асатын бұрышқа ашуға жеткілікті орын қалдырыңыз.

### НАЗАР АУДАРЫҢЫЗ!

Құрылғы мен басқа заттар арасындағы жеткіліксіз қашықтық энергияны тұтынудың артуына және құрылғының мұздату қабілетінің нашарлауына әкелуі мүмкін. Өнімді орнату кезінде ең жақын қабырғаларға және басқа заттарға дейін кемінде 40 мм қашықтықты қамтамасыз ету қажет.

## ЕСІК КЕҢІСТІГІНЕ ҚОЙЫЛАТЫН ТАЛАПТАР

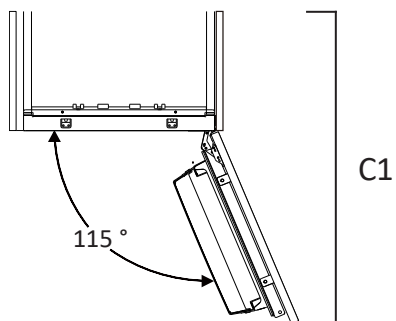
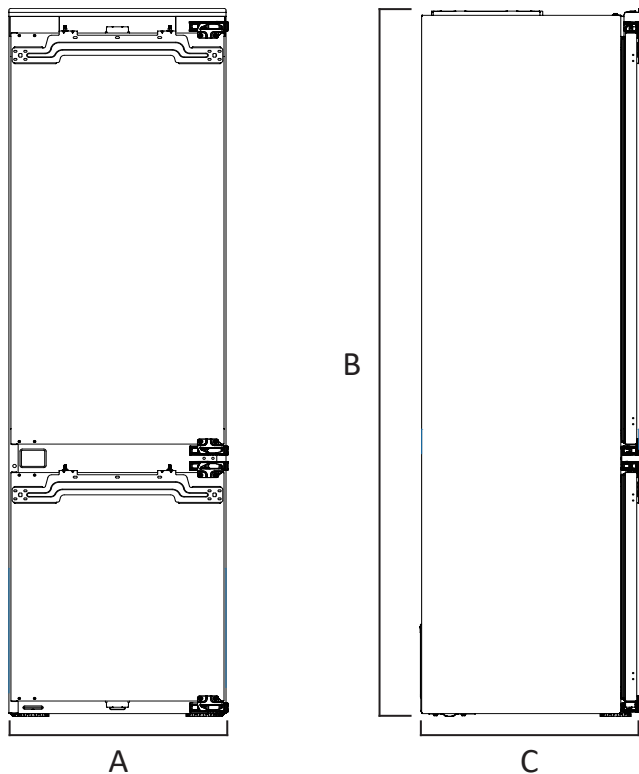

A	B	C	C1
Ені	Биіктігі	Тереңдігі	Ашық есікпен тереңдігі
540 мм	1932 мм	545 мм	1065 мм

## ҚҰРЫЛҒЫНЫ ЕНДІРУ

Бұл құрылғыны жеке және ас үй жиынтығына кіріктірілген түрде пайдалануға болады. Құрылғының қалыпты жұмыс істеуін қамтамасыз ету үшін ендірілген кезде оның және шкафтың ішкі кеңістігінің арасында бос орын қалдыру керек. Шкафтың ішкі кеңістігінің минималды өлшемдері келесі талаптарға сай болуы керек:

	Құрылғының жалпы өлшемдері (мм)	Кірістірілген шкафтың ішкі кеңістігінің ұсынылатын минималды өлшемдері (мм)
<b>Ені</b>	540	560-568
<b>Тереңдігі</b>	545	560
<b>Биіктігі</b>	1932	2000

Розетканы құрылғының үстіне еденнен 2 м биіктікте орнату ұсынылады. Шкаф панеліндегі қуат сымына арналған тесіктің диаметрі 6 см-ден үлкен болуы керек, ал тесіктің өзі розетканың төменгі жағында орналасқан.

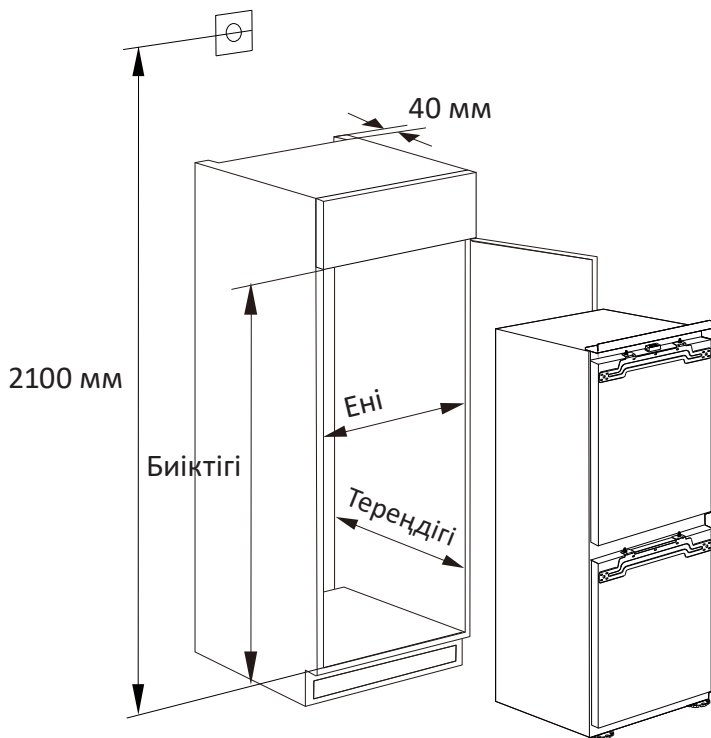

Құрылғыны пайдалануды бастамас бұрын тегіс және қатты еденге туралау керек. Бұл талапты орындамау оның құлауына, зақымдалуына және жарақаттануына әкелуі мүмкін.

Аяқты/аяқтарды реттеу үшін құрылғыны сәл еңкейтіңіз. Құрылғының алдыңғы жағын көтеру үшін аяқты/аяқтарды сағат тілімен бұраңыз →, ал түсіру үшін — сағат тіліне қарсы ←.

### ЕСКЕРТПЕЛЕР

- Туралау құрылғы бос болған кезде жасалуы керек. Құрылғыда ешқандай өнім жоқ екеніне көз жеткізіңіз.
- Алдыңғы жағын артқы жағынан сәл жоғары етіп жасау керек.

## ПАЙДАЛАНУ

### БАСҚАРУ ТАҚТАСЫ

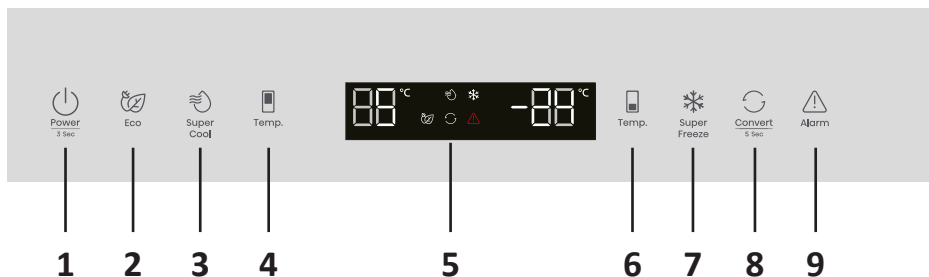

1. Қуат батырмасы.
2. Қуатты үнемдеу батырмасы.
3. Жылдам салқындату батырмасы.
4. Тоңазытқыш камерадағы температураны реттеу батырмасы.
5. Дисплей.
6. Мұздатқыш камерадағы температураны реттеу батырмасы.
7. Жылдам мұздату батырмасы.
8. Smart Zone ішіндегі мұздатқыш камераны ауыстыру батырмасы.
9. Ескерту сигналы батырмасы.

### БІРІНШІ ҚОЛДАНАР АЛДЫНДА

- Бірінші қолданар алдында құрылғыны мұқият жуыңыз. Есіктің тығыздағышына және корпустың алдыңғы жағына есік ілмектері жағынан жағылған силикон майлағышын жууға болмайды. Майлағыш есіктерді жабу кезінде тығыздағыш сынуын алдын алады.
- Кейбір үлгілерде сөрелердің алдыңғы бөлігінде (металл түсті) мөлдір қорғағыш қабықша жапсырылған, оны қолданудан бұрын алып тастау ұсынылады.
- Құрылғыны бірінші рет орнатқан кезде, оның ішіндегі жұмыс температурасын орнату үшін 2–3 сағат жұмыс жасатыңыз, содан кейін оны балғын немесе мұздатылған тағамдармен толтырыңыз.

## Қуат батырмасы

Құрылғыны қосу/өшіру үшін қолданылады.





- Құрылғыны қосу/өшіру үшін «» батырмасын 3 секунд басып тұрыңыз.
- Құрылғы өшірілген кезде дисплейде «—» көрсетіледі.

### НАЗАР АУДАРЫҢЫЗ!

- Ұзақ уақыт бойы өшірмес бұрын тоңазытқыштан барлық тағамдарды алып тастауды ұмытпаңыз.
- Егер сіз құрылғыны ұзақ уақыт пайдаланбасаңыз, ашаны розеткадан алыңыз.



## Қуатты үнемдеу батырмасы

Қуатты үнемдеу функциясы қосылған кезде тоңазытқыш камерадағы температура автоматты түрде 6 °C-қа ауысады, ал мұздатқыш камерадағы температура автоматты түрде -17 °C-қа ауысады.

- Қуатты үнемдеу функциясын қосу үшін «» батырмасын басыңыз. Тиісті белгіше дисплейде жанады.
- Қуатты үнемдеу функциясын өшіру үшін «», «» немесе «» батырмасын басыңыз. Құрылғыдағы температура алдыңғы баптауларға оралады.

## Жылдам салқындату батырмасы

Бұл функция тағамды тоңазытқышта тез салқындатуға және дәрумендер мен қоректік заттардың аз жоғалуымен ұзақ уақыт бойы балғын ұстауға мүмкіндік береді.

- Жылдам салқындату функциясын қосу үшін «» батырмасын басыңыз. Дисплейде тиісті индикатор жанады, температура мәні 2 °C көрсетіледі.
- Бұл функция 6 сағаттан кейін автоматты түрде өшеді. Егер сіз оны белгіленген мерзім аяқталғанға дейін өшіргіңіз келсе, «» немесе «» батырмасын бір рет басыңыз, сонда тоңазытқыш камерадағы температура алдыңғы баптауларға оралады.

## Тоңазытқыш камерасындағы температураны реттеу батырмасы

Температураны реттеу үшін «» батырмасын басыңыз, берілген температура 1 °C төмендейді. Қажетті температураны таңдағанша батырманы басыңыз.

Температура циклі: 4 °C → 3 °C → 2 °C → 8 °C → 7 °C → 6 °C → 5 °C → 4 °C.

### НАЗАР АУДАРЫҢЫЗ!



- Қоршаған ортаның температурасы неғұрлым жоғары болса, тоңазытқыштың температурасы соғұрлым төмен болуы керек.
- Тоңазытқыштың ішіндегі температура неғұрлым жоғары болса, өнімдер соғұрлым тез бұзылады.

## Мұздатқыш камерадағы температураны реттеу батырмасы

Темпуератураны реттеу үшiн «» батырмасын басыңыз, берiлген температура 1 °C төмендейдi. Қажеттi температураны таңдағанша батырманы басыңыз. Температураны циклi: -14 °C → -15 °C →... → -23 °C → -24 °C → -14 °C.

## Жылдам мұздату батырмасы

Бұл функция тағамды мұздатқыш камерада тез мұздатуға мүмкiндiк бередi.

- Жылдам мұздату функциясын iске қосу үшiн «» батырмасын басыңыз. Дисплейде тиiстi индикатор жанады, температура мәнi -24 °C көрсетiледi.
- Бұл функция 52 сағаттан кейiн автоматты түрде өшедi. Егер сiз оны белгiленген мерзiм аяқталғанға дейiн өшiргiңiз келсе, «» немесе «» батырмасын бiр рет басыңыз, сонда тоңазытқыш камерадағы температура алдыңғы баптауларға оралады.

### НАЗАР АУДАРЫҢЫЗ!



Бұл функцияны таңдағанда, мұздатқыш камерада бөтелкедегi немесе банкадағы сусындардың (әсiресе газдалған сусындардың) жоқтығына көз жеткiзiңiз. Бөтелкелер мен банкалар жарылуы мүмкiн.

## Ескерту сигналы батырмасы

### Жоғары температурада ескерту сигналы

- Егер құрылғының iшiндегi температура тым жоғары болса, ескерту сигналы шығады, дисплейде «» белгiшесi жанады.
- Құрылғының iшiндегi температура қосылғаннан кейiн 24 сағаттан кейiн анықталады.
- Егер температура 4 сағат бойы тым жоғары болса, ескерту сигналы қосылды.

### Ескерту сигналын өшiру





- Ескерту сигналын өшiргiңiз келсе, «» батырмасын басыңыз. «» белгiшесi құрылғыдағы нақты температура рұқсат етiлген деңгейге дейiн төмендегенше жанады. Құрылғыдағы температура қажеттi деңгейге жеткенде, «» белгiшесi сөнедi, құрылғы ескерту сигналын берудi тоқтатады.
- Егер сiз жоғары температурада ескерту сигналынан бас тартпаған болсаңыз, дабыл белгiшесi жанып тұрады және дыбыстық сигнал минутына үш рет естiледi. 10 минуттан кейiн дыбыстық сигнал тоқтайды.

### Есiк ашық болған кезде ескерту сигналы

- Егер есiк 1 минуттан артық ашық болса, ескерту сигналы шығады. Бiрiншi және екiншi минуттарда сигнал минутына 5 рет естiледi. Үшiншi минуттан бастап сигнал секундына бiр рет естiледi. Ескерту сигналы есiк ашылғаннан кейiн 10 минуттан кейiн тоқтайды.
- Сигнал әрекет еткен кезде кез келген батырманы басу оны болдырмауы мүмкiн. Сигналды өшiру үшiн барлық есiктердi толығымен жабыңыз.

## Көрсету режимі

Бұл режим құрылғыны дүкенде көрсету үшін қолданылады. Онда құрылғы тоңазытқыш пен мұздатқыш камералардағы ауаны салқындатпайды.



- Демонстрациялық режимді іске қосу үшін «» және «» батырмаларын бір уақытта 3 секунд басып тұрыңыз. 3 дыбыстық сигнал естіледі, дисплейде «OF» жазуы пайда болады, бұл демонстрациялық режим қосылғанын білдіреді.
- Егер 10 секунд ішінде бірде-бір батырма басылмаса, дисплейде «OF» жазуы қалады, әйтпесе берілген температура көрсетіледі.
- Демонстрациялық режимді өшіру үшін «» және «» батырмаларын бір уақытта үш секунд басып тұрыңыз. 3 дыбыстық сигнал шығады.



## Smart Zone ішіндегі мұздатқыш камераны ауыстыру батырмасы

Бүкіл мұздатқыш камераны Smart Zone бөліміне айналдыруға болады. Бұл бөлімдегі температура шамамен 0 °C құрайды.

- Бұл функцияны қосу немесе өшіру үшін «» батырмасын 5 секунд басып тұрыңыз.
- Бұл бөлімде төмен температураға сезімтал тағамдарды сақтамаңыз, себебі олар қатып, нашарлауы мүмкін.
- Бұл функцияны қоспас бұрын мұздатқыш камераны босатыңыз, сонда мұздатылған тағамдар еріп кетпейді және бұзылмайды.

## Қосу

«» батырмасын басып, 5 секунд ұстап тұрыңыз. Дыбыстық сигнал шығады, дисплейде «» индикаторы жанады.

Бұл функция қосылған кезде мұздатқыш камерадағы температура 0 °C, ал тоңазытқыш камерада 4 °C болады. «» белгішесі дисплейде мұздатқыш камерадағы температура тиісті деңгейге жеткенше жыпылықтайды. Бұл температураға жеткенде «» белгісі үнемі жанып тұрады.

## Smart Zone бөлімшесінде температураны орнату

«» батырмасын пайдаланып температураны -5 °C-тан +3 °C-қа дейін орнатыңыз.



## Тоңазытқыш камерасында температураны орнату

«» батырмасын пайдаланып температураны +2 °C-тан +8 °C-қа дейін орнатыңыз.

## ЕСКЕРТПЕЛЕР

- Бұл режим «Жылдам салқындату», «Жылдам мұздату» және «Қуатты үнемдеу» функцияларын өшіреді. Қалған функциялар белсенді болып қалады.
- Бұл режим қосылған кезде мұздатқыш камерадағы жоғары температура туралы ескерту сигналы өшіріледі.

## Өшіру

«» батырмасын басып, 5 секунд ұстап тұрыңыз. Дыбыс сигналы естіледі, «» индикаторы өшеді.

- Бұл функция өшірілген кезде мұздатқыш камерадағы температура -18 °C, ал тоңазытқыш камерадағы температура 4 °C болады.

## ЭНЕРГИЯНЫ ҮНЕМДЕУ

- Құрылғының түбінде, бүйірлерінде және артқы жағында жеткілікті желдетуді қамтамасыз етіңіз. Желдеткіш саңылауларды ешқашан жаппаңыз. Құрылғыдан ең жақын заттарға дейінгі ең аз қашықтықты сақтаңыз («Орнату бойынша ұсыныстар» бөлімін қараңыз).
- Құрылғының схемасына сәйкес жәшіктердің, сөрелердің және стеллаждардың орналасуы энергияны тиімді пайдалануды қамтамасыз етеді, сондықтан оны ұстанған жөн.
- Сақтау орнын ұлғайту үшін (мысалы, үлкен көлемдегі салқындатылған және мұздатылған тағамдарды орналастыру кезінде) орташа жәшіктерді/сөрелерді алып тастауға болады. Жоғарғы және төменгі жәшіктер/сөрелер қажет болған жағдайда соңғы рет алынып тасталады.
- Тоңазытқыш пен мұздатқыш камераларды біркелкі толтыру оңтайлы қуат тұтынуға ықпал етеді.
- Тоңазытқыш немесе мұздатқыш камераға салмас бұрын жылы тағамдарды суытыңыз.
- Мұздатылған тағамды тоңазытқыш камерада ерітіңіз. Мұздатылған тағамның салқыны энергияны тұтынуды азайтады.
- Суықтың жоғалуын азайту үшін есікті қысқа уақытқа ғана ашыңыз. Тоңазытқыштың есігін жиі ашпаңыз.
- Құрылғы есіктерінің тығыздағыштары таза және зақымдалмауы керек.

## ТОҢАЗЫТҚЫШ КАМЕРА

- Тоңазытқыш қысқа мерзімде тұтынылатын жемістерді, көкөністерді, сусындарды және басқа да тағамдарды сақтауға арналған.
- Өнімдерді орналастырмас бұрын ораңыз.
- Ылғалдың мөлшерін және одан кейінгі мұздың пайда болуын азайту үшін сұйықтықты герметикалық ыдысқа салыңыз.
- Өнімдерді немесе азық-түлік контейнерлерін артқы қабырғаға жақын қоймаңыз, өйткені олар қабырғаға қатып қалуы немесе төмен температураның әсерінен нашарлауы мүмкін.
- Тоңазытқыш бөлімінде жеткілікті ауа айналымын қамтамасыз ету үшін өнімдерді орналастырыңыз.
- Азық-түлікті сақтауға ыңғайлы болу үшін тоңазытқыш сөрелерін биіктігі бойынша реттеуге болады.
- Азық-түлікті сақтаудың оңтайлы температурасы +4 °C құрайды.

- Мұздатқыш камера мұзды дайындауға, тағамдарды төмен температурада мұздатуға және жақын арада жеуге болмайтын мұздатылған тағамдарды сақтауға арналған. Мұздатқыш камераның төмен температурасы тағамды ұзақ уақыт сақтауға мүмкіндік береді.
- Мұздатқыш камераның жіктелуіне (4 жұлдыз, 2 жұлдыз, 1 жұлдыз) және мұздатылған тағамның сақтау мерзіміне назар аударыңыз.
- Жаңа піскен және мұздатылған тағамдарды бір-бірінің жанына қоймаңыз, себебі мұздатылған тағамдар еруі мүмкін.
- Мұздатылған тағамдарды өндірушінің ұсыныстарына сәйкес сақтау керек. Егер қаптамада ақпарат болмаса, өнімдерді сатып алғаннан кейін үш айдан артық мұздатылған күйде сақтауға болмайды.
- Ет оңай сақтау үшін кесектерге кесілуі керек.
- Мұздатылған тағамдарды герметикалық, жеке қаптамада сақтау керек. Қаптаманың зақымдалмағанына көз жеткізіңіз.
- Еріген тағамдарды дереу тұтыну керек, оларды қайтадан мұздатпаңыз.
- Егер электр қуаты ұзақ уақыт өшіп қалса, сондай-ақ құрылғы ақаулы болса, мұздатылған тағамдарды алып тастап, олардың күйін тексеріңіз. Бүлінген тағамдарды кәдеге жаратыңыз, қалған өнімдерді салқын жерге қойыңыз.
- Өнімдерді еріту үшін оларды мұздатқыш камерадан шығарып, тоңазытқыш камераға немесе бөлме температурасында үй ішінде орналастырыңыз. Өнімдерді тез еріту үшін, мысалы, микротолқынды пешті қолдануға болады.
- Егер сіз қаптамадағы өнімдердің бір бөлігін ғана жібіткіңіз келсе, оларды алып тастаңыз және «мұздатқыш камераның күйігін» болдырмау және қалған өнімдерде мұздың пайда болуын азайту үшін қаптаманы дереу жабыңыз.
- Азық-түлікті сақтаудың оңтайлы температурасы  $-18^{\circ}\text{C}$ .

## КҮТІМ ЖӘНЕ ҚЫЗМЕТ КӨРСЕТУ

- Құрылғыны тазаламас бұрын немесе техникалық қызмет көрсетпес бұрын, одан барлық өнімдерді алып тастаңыз және оны қуат көзінен ажыратыңыз.
- Тазалау үшін сумен және агрессивті емес жуғыш заттармен суланған жұмсақ сүлгілерді немесе губкаларды қолданған жөн.
- Тазалау үшін қатты немесе металл щеткаларды және басқа абразивті материалдарды, сондай-ақ тіс пастасын, органикалық еріткіштерді (мысалы, спирт, ацетон және т.б.), қайнаған суды, қышқылдар мен сілтілерді пайдаланбаңыз, себебі олар құрылғының жабынын зақымдауы мүмкін.
- Тазалау аяқталғаннан кейін қалған ылғалды мұқият сүртіңіз. Құрылғының барлық бөліктері толығымен құрғағанына көз жеткізгеннен кейін ғана қуат көзіне қосыңыз.

### ЖІБІТУ

Тоңазытқыш пен мұздатқыш камераны жібіту қажет емес.

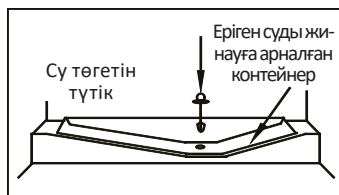

### ЕСІК ТЫҒЫЗДАҒЫШЫНА КҮТІМ ЖАСАУ

Есіктің тығыздағышын таза ұстаңыз. Жабысқақ тағамдар мен сусындар ауа-райының тоңазытқышқа жабысып қалуына және есік ашылған кезде жыртылуына әкелуі мүмкін. Тығыздағышты жұмсақ жуғыш затпен және жылы сумен жуыңыз. Тазалағаннан кейін оны шайып, жақсылап құрғатыңыз.

#### НАЗАР АУДАРЫҢЫЗ!

Тығыздағыш толығымен құрғағаннан кейін ғана құрылғыны қосыңыз.

### ШАМДЫ АУЫСТЫРУ

Жарықтандыру шамын ауыстыру үшін уәкілетті қызмет көрсету орталығына хабарласыңыз.

## АҚАУЛЫҚТАРДЫ ТАБУ ЖӘНЕ ЖОЮ

Құрылғы ақаусыз ұзақ қызмет ету үшін құрастырылған және өндірілген. Егер жұмыс кезінде мәселе туындаса, оның ықтимал пайдалану қатесіне қатысы бар-жоғын тексеріңіз. Егер шешім құрылғының дұрыс жұмыс істеуіне әкелмесе және сіз ақаулықты өзіңіз шеше алмасаңыз, уәкілетті қызмет көрсету орталығына хабарласыңыз.

Мәселелер	Ықтимал себептері	Шешім
Электр желісіне қосылған құрылғы жұмыс істемейді	Аша бос салынған	Ашаны розеткаға мықтап салу арқылы құрылғыны қуат көзіне қосыңыз
	Қуат алудың үзілуі	Желідегі кернеуді тексеріңіз
Ішкі жарықтандыру жоқ	Шамның дұрыс жұмыс істемеуі	Шамды ауыстыру үшін уәкілетті қызмет көрсету орталығына хабарласыңыз
Сақтау кезінде жемістер/көкөністер қатып қалды	Өнімдер құрылғының артқы қабырғасына жақын орналастырылды. Бұл аймақтағы температура ең төмен	Оңай қатып қалуы мүмкін тағамдарды артқы қабырғаға жақын қоймаңыз
	Өнімдер балғындық аймағына орналастырылды	Балғындық аймағы тек ет/балыққа арналған
Тоңазытқыш/мұздатқыш камерада тым төмен температура	Камера ішіндегі температура дұрыс реттелмеген	Жоғарырақ температураны орнатыңыз
Құрылғының сыртындағы конденсат	Құрылғы ылғалдылығы жоғары бөлмеде орнатылған	Бұл қалыпты жағдай. Құрғақ шүберекпен ылғалды кетіріңіз
Құрылғының ішіндегі немесе көкөніс жәшігінің қақпағының түбіндегі конденсат	Көкөністер мен басқа да өнімдердің балғындығын сақтау үшін құрылғыда жоғары ылғалдылық сақталады	Бұл қалыпты жағдай. Құрғақ шүберекпен ылғалды кетіріңіз
	Бөлмедегі ылғалдылық жоғары және есіктер жиі ашылады	Есіктерді жиі ашпаңыз немесе оларды ұзақ уақыт ашық ұстамаңыз
	Есіктің тығыздағышы мықтап бекітілмеген	Тығыздағышты тазалаңыз немесе оның орнын түзетіңіз

<b>Мәселелер</b>	<b>Ықтимал себептері</b>	<b>Шешім</b>
Желдеткіш саңылаулардың айналасындағы қырау	Есік дұрыс жабылмайды	Құрылғының ішіндегі өнімдер есіктің жабылуына кедергі келтірмейтініне көз жеткізіңіз
	Есіктің тығыздағышы мықтап бекітілмеген	Тығыздағышты тазалаңыз немесе оның орнын түзетіңіз
Компрессордың ұзақ жұмыс істеуі	Қоршаған ортаның жоғары температурасы	Бұл қалыпты жағдай
	Құрылғы өнімдермен шамадан тыс жүктелген	Бір уақытта тым көп өнімді қоймаңыз
	Жылы тағамдарды орналастыру	Өнімдерді орналастырмас бұрын суытыңыз
	Есік тым жиі ашылады	Есікті тым жиі ашпаңыз
	Құрылғының ішіндегі тым қалың қырау қабаты	Тоңазытқышты жібіту керек
Құрылғының есігі бос жабылады	Өнімдер немесе басқа заттар есіктің жабылуына кедергі келтіреді	Есіктің жабылуына кедергі келтіретін заттарды алып тастаңыз немесе оларды басқаша орналастырыңыз
	Есіктің тығыздағышы деформацияланған	Есікті ашып, тығыздағышты шаш кептіргішпен қыздырыңыз, содан кейін есікті жауып, тығыздағышты суытуға уақыт беріңіз
Құрылғының қабырғалары қызады	Құрылғының бұл бөліктері есіктің айналасындағы конденсатты азайту үшін конденсатқа қарсы түтіктермен жабдықталған	Бұл қалыпты жағдай
	Бөлмедегі температура көтерілді	Жылудың таралу аймағын көбейтіңіз немесе құрылғыны желдетілетін және салқын жерге қойыңыз
Құрылғыдағы жағымсыз иіс	Бүлінген өнімдерді сақтау	Бүлінген өнімдерді тастаңыз және құрылғыны тазалаңыз. Азық-түлікті тым ұзақ сақтамаңыз
	Күшті иісі бар өнімдерді ашық түрде сақтау	Мұндай өнімдерді арнайы контейнерлерде сақтаңыз
	Құрылғының ішкі беті ластанған	«Күтім және қызмет көрсету» бөліміне сәйкес бетті тазалаңыз

Мәселелер	Ықтимал себептері	Шешім
Нақты температура белгіленген температурадан өзгеше	Құрылғының ішіне жылы тағамдарды орналастыру	Бұл қалыпты жағдай
	Бөлімдегі температура белгіленген температураға жетуі үшін құрылғы біраз уақыт алады. Тұрақтанғаннан кейін бөлудің әртүрлі аймақтарындағы нақты температура $\pm 3\text{ }^{\circ}\text{C}$ ауытқуымен ерекшеленуі мүмкін	Температураны өлшемес бұрын оны біраз уақыт тұрақтандырыңыз
Есік қиын ашылады	Есік жабылғаннан кейін бірден ашылды	Жабылғаннан кейін бірден 1 минут ішінде есікті ашу құрылғының ішіндегі және сыртындағы қысым айырмашылығына байланысты қиын болуы мүмкін. Құрылғының ішіндегі қысым деңгейін тұрақтандырғаннан кейін есікті сәл кейінірек ашуға тырысыңыз
Құрылғы шулы және оғаш дыбыстар шығарады	Құрылғы тегіс емес бетке орнатылған / дұрыс тураланбаған	Құрылғыны қатты және тегіс жерге қойыңыз, аяқтарын реттеңіз («Құрылғыны туралау» бөлімін қараңыз)
	Құрылғы көрші заттарға қатысты	Заттарды алып тастаңыз немесе құрылғыны артқа тартыңыз
	Сықырлаған жәшіктер/сөрелер	Жәшікті/сөрени шығарып, қайта орнатыңыз
	Шырылдаған бөтелкелердің дыбысы	Бөтелкелерді бір бірінен алыстатыңыз

## ҚАТЕ КОДТАРЫ

Қате коды	Себеп
E0	Температура бергішінің жұмысындағы қате
E1	
E2	
E3	
E4	
E5	
E6	
EE	
E8	Буландырғыш бергішінің жұмысындағы қате
Ec	Басқару тақтасына негізгі тақтаның пәрмендерін жіберудегі қате
Er	Басқару тақтасынан негізгі тақта пәрмендерін алудағы қате
dr	Тоңазытқыштың есігі ашық
F0	Желдеткіш жұмысындағы қате
F1	
F2	
F3	

## ТЕХНИКАЛЫҚ СИПАТТАМАЛАРЫ

Үлгісі	BIB4-28ANE
Сауда белгісі	DEXP
Климаттық класс	SN/N/ST/T
Электр ток соғудан қорғау класы	I
Энергия тиімділігі класы	A+
Желі кернеуі (В)	220-240
Жиілік (Гц)	50
Жібіту кезінде қуаты (Вт)	130
Номиналды қуат (Вт)	210
Номиналды ток күші (А)	1,5
Электр энергиясының шығыны (кВт·сағ / 24 сағ)	0,820
Электр энергиясының шығыны (кВт·сағ/жыл)	299
Жалпы көлемі (л)	309
Жалпы пайдалы көлем (л)	275
Мұздатқыш камераның пайдалы көлемі (л)	68
Тоңазытқыш камераның пайдалы көлемі (л)	207
Тоңазытқыш агент және оның массасы (г)	R600a, 40
Мұздату қабілеті (кг / 24 сағ)	6
Таза салмағы (кг)	64
Шу деңгейі (дБА)	35
Көбіктендіргіш	Циклопентан
Өлшемдері (Е × Т × Б) (см)	54 × 54,5 × 193,5
Қуат сымын бекіту түрі	У
Есіктер саны	2
Жылдам салқындату	Бар
Жылдам мұздату	Бар
Жібіту	NoFrost
Автономды суықты сақтау	14 сағат
Нөлдік есік саңылауы	Бар
Ауыстырылатын есіктер	Бар
Дисплей	Бар
Бөтелке сәресі	Бар
Ашық есік дыбыстық сигналы	Бар
Компрессор түрі	Инверторлы
Қолдану саласы	Тұрмыстық
Жинақталым	Құрылғы, мұз пішіні және қорабы, жұмыртқа ұстағыш, бөтелке ұстағыш, есікті қайта ілу жинағы, пайдалану бойынша нұсқаулық

ЭНЕРГЕТИЧЕСКАЯ ЭФФЕКТИВНОСТЬ  
ХОЛОДИЛЬНОГО ПРИБОРА

**DEXP**

**B1B4-28АНЕ**



РАСХОД ЭЛЕКТРОЭНЕРГИИ

**299**  
кВт·ч/год



**207** л



**68** л



**35** дБА

## МОНТАЖДАУ, САҚТАУ, ТАСЫМАЛДАУ (ТАСУ), ӨТКІЗУ ЖӘНЕ КӘДЕГЕ ЖАРАТУ ЕРЕЖЕЛЕРІ МЕН ШАРТТАРЫ

- Құрылғыны орнату ережелері мен шарттары осы пайдалану нұсқаулығының «Құрылғыны ендіру» бөлімінде сипатталған.
- Құрылғыны сақтау дайындаушы мен тұтынушының жылытылатын үй-жайларында ауа температурасы 5 °С-тан 40 °С-қа дейін және ауаның салыстырмалы ылғалдылығы 80%-дан аспайтын орауышта жүргізілуі тиіс. Үй-жайларда жемірілуді тудыратын жегі қоспалар (қышқылдар, сілтілер бұйы) болмауы тиіс.
- Құрылғы мұқият өңдеуді қажет етеді, оны шаң, кір, соққы, ылғал, от және т. б. әсерінен қорғайды.
- Құрылғыны өткізу жергілікті заңнамаға сәйкес жүргізілуі тиіс.
- Егер құрылғының ақаулығы анықталса, дереу уәкілетті қызмет көрсету орталығына хабарласыңыз немесе құрылғыны тастаңыз.

### ЖЫЛЖЫТУ ЖӘНЕ ТАСЫМАЛДАУ

Құрылғыны дұрыс тасымалдауды қамтамасыз ету үшін келесі талаптарды сақтау қажет:

- құрылғыдан барлық тағамдарды алыңыз. Содан кейін, сөрелер мен есік тұтқалары сияқты барлық сынғыш бөлшектерді таспамен алдын ала бекітіп, құрылғыны жылжытыңыз;
- құрылғының есіктерін мықтап жабыңыз және тасымалдау кезінде олар ашылмауы үшін оларды жабысқақ таспамен бекітіңіз;
- құрылғының жұмыс қабілеттілігін және сыртқы түрін сақтау үшін оның дұрыс оралғанына көз жеткізіңіз (үлкен көлемді техниканы сыни жерлерде гофрленген қатырма төсемдері бар полиэтилен немесе көпіршікті пленкаға орау керек);
- тасымалдау кезінде машинаның ішіндегі соққылар мен құлаудың алдын алу үшін құрылғыны машинаға мықтап бекіту керек;
- сыртқы ортаның әсерін толығымен жою үшін тек жабық көлікті пайдаланыңыз;
- тиеу-түсіру жұмыстарын орындау кезінде қаптаманы өте мұқият өңдеуді қамтамасыз етіңіз;
- тасымалдау және орнату кезінде құрылғы элементтерінің ешқайсысы зақымдалмағанына көз жеткізіңіз.

#### НАЗАР АУДАРЫҢЫЗ!

Құрылғыны тасымалдау тік күйде жүзеге асырылуы тиіс. Егер құрылғыны тасымалдау көлденең күйде жүзеге асырылса, онда оны кейіннен қосар алдында кем дегенде алты сағат тік тұруы керек, әйтпесе бұл құрылғының бұзылуына әкелуі мүмкін.

## КӘДЕГЕ ЖАРАТУ

- Бұл тауар басқа тұрмыстық қалдықтармен бірге кәдеге жаратылмауы тиіс.
- Ескі құрылғылардың қалдық құны бар. Ескі жабдықты экологиялық таза кәдеге жарату үшін пайдаланылған құрылғыларды жинаудың арнайы жүйесін пайдаланыңыз немесе тауар сатып алынған дүкенге хабарласыңыз. Кәдеге жаратудың экологиялық әдісі құнды шикізаттың қайта өңделуін және қайта пайдаланылуын қамтамасыз етеді. Құрылғының тоңазытқыш агенті мен оқшаулауы арнайы түрде кәдеге жаратылуы керек. Құрылғыны тастамас бұрын, салқындату жүйесінің түтіктері зақымдалмағанына көз жеткізіңіз. Ескі құрылғыны қайта өңдеу және жаңа құрылғыдан орау жолдары туралы ақпаратты жергілікті муниципалдық органдардан алуға болады.
- Өнімді дұрыс кәдеге жарату қоршаған ортаға және адамдардың денсаулығына ықтимал жағымсыз әсерлердің алдын алуға көмектеседі, ал материалдарды қайта өңдеу табиғи ресурстарды сақтауға көмектеседі.
- Кәдеге жарату кезінде құлыптар мен ысырмаларды сындырып, қауіпсіздік мақсатында есіктерді алып тастаңыз.
- Құрылғыны қайта өңдеу туралы қосымша ақпаратты жергілікті муниципалитеттен немесе тауар сатып алынған дүкеннен алуға болады.

**Өндіруші:** Хайсенс Жуншэнь (Гуандун) Рефриджирейтор Ко., Лтд.  
№ 8, Жунган тас жолы, Жунгуй, Шуньдэ ауд., Фошань қ., Гуандун пров., Қытай.  
Қытайда жасалған.

**Импорттаушы / Қазақстан Республикасында талаптар қабылдайтын заңды тұлға:** «DNS QAZAQSTAN (ДНС КАЗАХСТАН)» ЖШС, Астана қ-ы, Сарыарқа ауданы, Сарыарқа д-лы, 12 Ғ-т, Қазақстан Республикасы.

**Электрондық пошта мекен-жайы:** info@dns-shop.kz

Тауар КО ТР (ЕАЭО) талаптарына сәйкес келеді.

Құрылғының сыртқы түрі, оның сипаттамалары мен жинақталымы пайдаланушыға ескертусіз өзгертілуі мүмкін.

Өндіріс күні пайдаланушы нұсқаулығының орыс тіліндегі нұсқасында көрсетілген. V.1





## КЕПІЛДІК ТАЛОНЫ

SN/IMEI: \_\_\_\_\_

Кепілдікке қойылған күні: \_\_\_\_\_

Өндіруші бүкіл кепілдік мерзімі ішінде құрылғының үздіксіз жұмыс істейтініне, сондай-ақ материалдар мен құрастырымда ақаулар болмайтынына кепілдік береді. Кепілдік мерзімі бұйым сатып алынған сәттен бастап есептеледі және жаңа өнімдерге ғана қолданылады.

Кепілдікті қызмет көрсету бұйым пайдаланушы нұсқаулығына сәйкес пайдаланылған жағдайда, кепілдік мерзімі ішінде тұтынушының кінәсіз істен шыққан элементтерді тегін жөндеуді немесе ауыстыруды қамтиды. Элементтерді жөндеу немесе ауыстыру уәкілетті сервис орталықтарының аумағында жүргізіледі.

**Кепілдік мерзімі:** 36 ай.

**Пайдалану мерзімі:** 120 ай.

Сервистік орталықтардың өзекті тізімі келесі мекенжай бойынша:

<https://www.dns-shop.kz/service-center/>

**Кепілдік міндеттемелер және тегін сервистік қызмет көрсету, егер оларды ауыстыру бұйымды бөлшектеуге байланысты болмаса, тауардың жиынтықтылығына кіретін, төменде аталған керек-жарақтарға қолданылмайды:**

- ҚБП (қашықтықтан басқару пульті) үшін қуат элементтері (батареялары).
- Жалғағыш кәбілдер, антенналар және оларға арналған ауыстырғыштар, құлаққаптар, микрофондар, «HANDS-FREE» құрылғылары; жиынтықта жеткізілетін әртүрлі типтегі ақпарат тасығыштар, бағдарламалық жасақтама (БЖ) және драйверлер (бұйымның қатқыл магниттік дискілеріндегі жинақтағышқа алдын ала орнатылған БЖ қоса алғанда, бірақ онымен шектелмей), сыртқы енгізу-шығару құрылғылары және манипуляторлар.
- Қаптамалар, сөмкелер, белдіктер, тасымалдауға арналған баулар, монтаждық құрылғылар, құралдар, бұйымға қоса берілетін құжаттама.
- Табиғи тозуға ұшырайтын шығын материалдары мен бөлшектер.



## Өндіруші келесі жағдайларда кепілдік міндеттемелерге ие болмайды:

- Кепілдік мерзімі аяқталды.
- Егер жеке (тұрмыстық, отбасылық) қажеттіліктерге арналған бұйым кәсіпкерлік қызметті жүзеге асыру үшін, сондай-ақ оның тікелей міндетіне сәйкес келмейтін басқа мақсаттарда пайдаланылған болса.
- Өндіруші бұйымды пайдалану кезінде пайдаланушы нұсқаулығының талаптарын бұзу, бұйымды орнату және оған қызмет көрсету жөніндегі ұсынымдарды, қосу ережелерін (бұйымның өзіне де, онымен байланысты бұйымдарға да сәйкес келмейтін желілік кернеудің әсері нәтижесінде туындаған қысқа тұйықталулар), бұйымды сақтау және тасымалдау кезінде өнім иесі және/немесе үшінші тұлғалар шектен ықтимал материалдық, моральдық және өзге де зиян үшін жауапты болмайды.
- Механикалық зақымданудың барлық жағдайлары: өнімді пайдалану кезінде алынған сызаттар, жарықтар, деформациялар, соққы іздері, майысулар, кептелістер және т.б.
- Түрлендірулерді, рұқсат етілмеген жөндеулерді осындай жұмыстарды жүргізуге уәкілетті емес адамдар жүргізген жағдайлар. Егер ақаулық конструкцияны немесе бұйымның сұлбасын өзгерту, Өндіруші қарастырмаған сыртқы құрылғыларды қосу, Қазақстан Республикасының заңнамасына сай сәйкестік сертификаты жоқ құрылғыны пайдалану салдарынан туындаған болса.
- Егер бұйымның ақауы еңсерілмейтін күштің әсерінен (табиғи элементтер, өрт, су тасқыны, жер сілкінісі, тұрмыстық факторлар және Өндірушіге тәуелді емес басқа жағдайлар) немесе Өндіруші болжай алмаған үшінші тұлғалардың әрекеттерінен туындаса.
- Бұйымның толық немесе ішінара істен шығуына алып келген бұйымның ішіне бөгде заттардың, өзге денелердің, заттектердің, сұйықтықтардың, жәндіктердің немесе жануарлардың түсуінен, агрессивті ортаның әсерінен, жоғары ылғалдылықтан, жоғары температуралардан туындаған ақау.
- Бұйымды сәйкестендіру (сериялық нөмірі) жоқ немесе сәйкес келмейді. Егер зақымданулар (кемшіліктер) зиянды бағдарламалық қамтаманың; БЖ ұсынушысының осы қызметті ұсынбауына байланысты мүмкіндігінсіз бұйымның бағдарламалық ресурстарына қолжетімділіктің болмауына әкеп соққан құпиясөздерді (кодтарды) оларды жинау/қалпына келтіру мүмкіндігінсіз орнату, ауыстыру немесе жою әсерінен туындаса.
- Егер жұмыстың ақаулықтары қуат беруші, кәбілдік, телекоммуникациялық желілердің, радиосигнал қуатының стандарттарға немесе техникалық регламенттеріне сәйкес келмеуінен, оның ішінде бедер ерекшеліктерінен және басқа да осыған ұқсас сыртқы факторлардан, бұйымның желі әрекет ететін шекарада немесе аймақтан тыс жерде пайдаланылуынан туындаған болса.
- Егер зақымданулар стандартты емес (түпнұсқалық емес) және/немесе сапасыз (зақымданған) шығыс материалдарын, керек-жарақтарды, қосалқы бөлшектерді, қуат беру элементтерін, әртүрлі үлгідегі ақпарат тасымалдағыштарды (CD, DVD дискілерді, жад карталарын, SIM карталарын, картридждерді қоса алғанда) пайдаланудан туындаса.
- Егер кемшіліктер үйлесімсіз контентті (әуендерді, графиканы, бейне және басқа файлдарды, Java қосымшаларын және оларға ұқсас бағдарламаларды) алуға, орнатуға және пайдалануға байланысты туындаған болса.
- Осы бұйыммен жанасып жұмыс істейтін басқа жабдыққа келтірілген залалға.





