

# Руководство по эксплуатации

---

Встраиваемая  
микроволновая печь  
BM20-F01I

**DEXP**



# Содержание

<b>Назначение устройства</b> .....	<b>4</b>
<b>Меры предосторожности</b> .....	<b>4</b>
Важные инструкции по безопасности .....	4
Радиопомехи .....	6
<b>Технические характеристики</b> .....	<b>6</b>
<b>Комплектация</b> .....	<b>6</b>
<b>Схема устройства</b> .....	<b>7</b>
<b>Установка</b> .....	<b>8</b>
Подготовка к установке .....	8
Размеры ниши для встраивания .....	8
Инструкция по установке .....	9
Руководство по заземлению.....	10
<b>Эксплуатация</b> .....	<b>10</b>
Панель управления .....	10
Часы .....	11
Приготовление с использованием микроволн .....	11
Пауза и отмена приготовления.....	11
Автоматическое размораживание .....	12
Приготовление на гриле / в комбинированном режиме .....	12
Таймер .....	12
Блокировка панели управления .....	13
Рекомендации по использованию посуды.....	13
<b>Очистка и уход</b> .....	<b>15</b>
<b>Возможные проблемы и их решение</b> .....	<b>15</b>
<b>Правила и условия монтажа, хранения, перевозки (транспортировки), реализации и утилизации</b> .....	<b>16</b>
<b>Дополнительная информация</b> .....	<b>16</b>

# Уважаемый покупатель!

Благодарим Вас за выбор нашей продукции.

Мы рады предложить Вам изделия и устройства, разработанные и изготовленные в соответствии с высокими требованиями к качеству, функциональности и дизайну. Перед началом эксплуатации внимательно прочитайте данное руководство, в котором содержится важная информация, касающаяся Вашей безопасности, а также рекомендации по правильному использованию продукта и уходу за ним. Позаботьтесь о сохранности настоящего руководства и используйте его в качестве справочного материала при дальнейшей эксплуатации изделия.

## Назначение устройства

Микроволновая печь предназначена для приготовления, а также разогрева готовых продуктов питания и блюд.

## Меры предосторожности

- Внимательно прочтите данное руководство перед началом использования устройства и сохраните его для дальнейших обращений.
- Не используйте печь с открытой дверцей во избежание получения вредного микроволнового воздействия, повреждения устройства и снижения эффективности его работы.
- Не помещайте никакие предметы между передней стороной печи и дверцей, не позволяйте грязи и чистящим средствам накапливаться на уплотнительных поверхностях.
- При обнаружении любых повреждений устройства немедленно прекратите его использование. Чрезвычайно важно следить за исправностью дверцы и замка, петель и защелок, а также за целостностью дверных уплотнителей и любых других уплотнительных поверхностей.

## Важные инструкции по безопасности

**Внимание!** Соблюдение данных правил поможет избежать удара электрическим током, пожара, ожогов, а также другого возможного вреда для имущества и здоровья людей.

- Используйте микроволновую печь исключительно для целей, обозначенных в данном руководстве.
- Микроволновая печь предназначена для разогрева продуктов и напитков. Сушка в ней одежды, а также подогрев грелок, шлепанцев, губок, влажной ткани и подобных предметов может привести к риску повреждения, воспламенения или пожара. Также не используйте устройство для хранения воспламеняющихся материалов.
- Не используйте аксессуары, не рекомендованные производителем.
- Не используйте устройство вне помещения.
- Устройство не предназначено для использования детьми и лицами с ограниченными физическими, сенсорными или умственными способностями, кроме случаев, когда над ними осуществляется контроль другими лицами, ответственными за их безопасность. Не позволяйте детям играть с устройством.

- Данное устройство предназначено для использования в бытовых и других похожих условиях, например: в кухнях для персонала в магазинах, офисах и в других рабочих помещениях; в жилых домах на фермах, отелях, мотелях и в других жилых помещениях; в мини-гостиницах (типа «ночлег и завтрак»); в общественном питании.
- Устройство не предназначено для управления с помощью внешнего таймера или отдельной системы дистанционного управления.
- Не пользуйтесь устройством, если оно было повреждено (от падения, удара или каким-либо другим образом), был поврежден шнур питания или его вилка, а также при обнаружении любых сбоев функционирования устройства. При обнаружении сбоев в работе устройства либо внешних или внутренних повреждений незамедлительно прекратите его использование и обратитесь в авторизованный сервисный центр.

**Внимание!** Любое техническое обслуживание и ремонт могут быть выполнены исключительно квалифицированным персоналом. Не пытайтесь разбирать устройство самостоятельно, поскольку это может быть опасно для жизни, а также лишит Вас права на бесплатное гарантийное обслуживание.

- Не включайте устройство, когда рабочая камера пуста (внутри нет продуктов питания), это может привести к его выходу из строя.
- Не оставляйте включенное устройство без присмотра.
- Кулинарный термометр не подходит для использования в микроволновой печи.
- Не жарьте продукты в микроволновой печи. Горячее масло может повредить устройство, посуду, а также представляет опасность серьезных ожогов кожи.
- Некоторые части устройства сильно нагреваются в процессе его работы. Соблюдайте осторожность, чтобы не обжечься о горячие поверхности.
- Посуда, в которой разогреваются продукты, также может ощутимо нагреваться. При извлечении блюд беритесь за специальные ручки (если таковые имеются) либо используйте прихватку (не входит в комплект).
- Перед употреблением приготовленных блюд и напитков подождите 1 минуту, а затем перемешайте продукты для равномерного распределения тепла.
- Во избежание ожогов необходимо тщательно размешивать или взбалтывать содержимое бутылочек и баночек для кормления детей после разогрева в микроволновой печи, прежде чем давать его детям.
- Разогрев напитков в микроволновой печи может привести к их внезапному вскипанию.
- При необходимости приготовления продуктов в пластиковой или бумажной упаковке убедитесь, что данная конкретная упаковка рассчитана на использование в микроволновой печи. Во время приготовления продуктов в пластиковой или бумажной упаковке внимательно следите за процессом приготовления во избежание возгорания.
- Перед помещением продуктов в бумажной упаковке внутрь печи убедитесь, что Вы сняли все перевязочные нити.
- При возникновении дыма или характерного запаха незамедлительно выключите печь и отсоедините ее от розетки. Держите дверцу закрытой, чтобы предотвратить усиление пламени (если оно имеется внутри).
- Не ставьте и не кладите на устройство какие-либо предметы.

- Будьте осторожны во время приготовления блюд с использованием алкоголя, т.к. спирт испаряется при высоких температурах и может воспламениться. Не нагревайте спирт в неразбавленном виде.
- Не разогревайте жидкости в закрытых контейнерах, а также яйца в скорлупе, так как они могут взорваться.
- Не готовьте и не разогревайте приготовляемую продукты слишком долго во избежание возгорания.
- Не используйте устройство в качестве контейнера для хранения. Не оставляйте бумагу, посуду, продукты питания и прочие предметы внутри устройства, когда оно не используется.
- Не прикасайтесь к устройству, электрической вилке и/или шнуру питания мокрыми руками.
- Не пользуйтесь устройством в случае неисправности предохранительного выключателя.
- Отключайте устройство от сети питания, если оно не используется, а также перед чисткой, в случае обнаружения неисправности и во время грозы.

## Радиопомехи

Работа устройства может стать причиной помех в работе радиоприемников, телевизоров и других подобных приборов. Эти нарушения можно устранить или уменьшить с помощью следующих мер:

- Очистите дверцу и поверхности уплотнений микроволновой печи.
- Устанавливайте радиоприемники, телевизоры и т.п. как можно дальше от микроволновой печи.
- Подключайте печь и другие электроприборы к разным розеткам.
- Используйте для приемника антенну, установленную надлежащим образом.

## Технические характеристики

- Модель: VM20-F01I.
- Торговая марка: DEXP.
- Параметры сети: 220–240 В ~ 50 Гц.
- Класс защиты от поражения эл. током: I.
- Потребляемая мощность: 1280 Вт.
- Выходная мощность: 800 Вт.
- Частота магнетрона: 2450 Гц.
- Внутренний объем: 20 л.
- Габариты устройства (Ш × В × Г): 595 × 390 × 315 мм.
- Вес нетто: 10,8 кг.
- Степень защиты от влаги: IPX0.
- Тип крепления шнура питания: Y.
- Область применения: бытовое.

## Комплектация

- Устройство.
- Решетка для гриля.
- Руководство по эксплуатации.

## Схема устройства

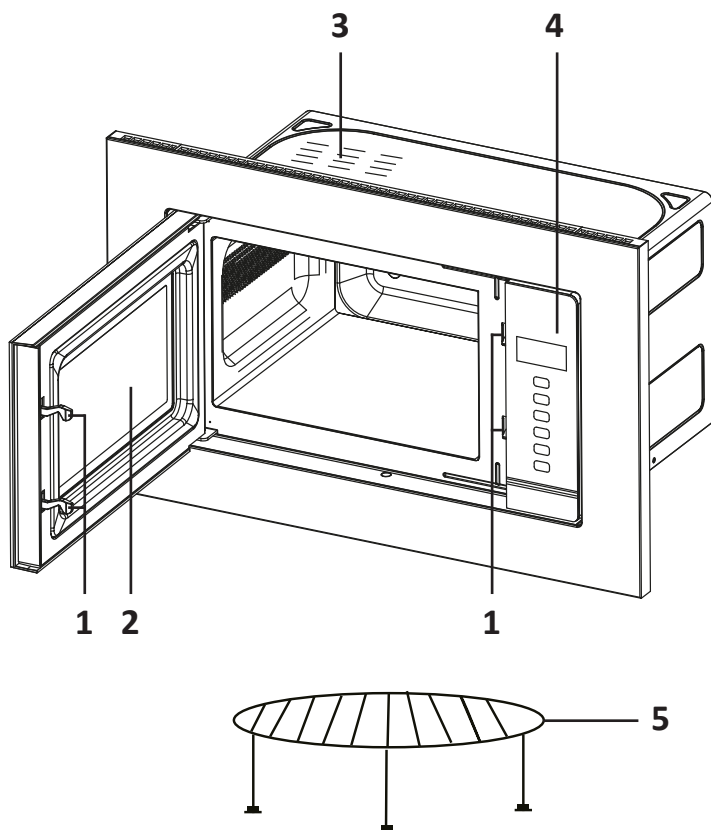

1. Система защитной блокировки.
2. Смотровое окно.
3. Вентиляционные отверстия.
4. Панель управления.
5. Решетка для гриля.

# Установка

## Подготовка к установке

1. Удалите весь упаковочный материал из внутренней камеры и с внешней поверхности устройства. Храните любые элементы упаковки вне досягаемости детей во избежание угрозы удушья.
2. Осмотрите устройство на наличие внешних повреждений, таких как:
  - смещение дверцы;
  - повреждение дверцы;
  - вмятины или отверстия на стекле дверцы или экрана;
  - вмятины внутри рабочей камеры.

Не устанавливайте печь, если она повреждена — незамедлительно обратитесь по месту приобретения устройства.

3. Установите устройство на ровной стабильной поверхности. Убедитесь, что выбранная поверхность выдержит его вес.
4. Устройство должно быть установлено вдали от источников большого количества тепла и пара.
5. Следите, чтобы провод питания не был защемлен, придавлен, а также чтобы он не соприкасался с горячими и острыми предметами.

## Размеры ниши для встраивания

**Примечание:** все размеры на схемах приведены в миллиметрах.

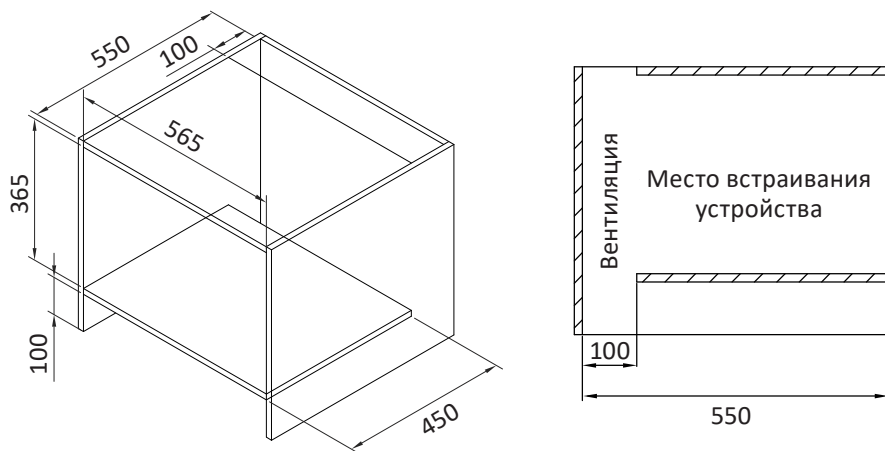

- Рекомендуемые размеры ниши для встраивания — 565 мм в ширину и 365 мм в высоту, при этом ее глубина должна быть не менее 550 мм. Для исправной работы устройства требуется обеспечить вокруг него достаточное пространство для вентиляции.
- Размеры внешней рамки устройства (Ш × В × Г): 595 × 390 × 20 мм. Убедитесь, что длина переднего фасада мебели составляет не менее 596 мм.
- Рекомендуемая толщина стенок мебели для встраивания — 15–20 мм.

# Инструкция по установке

## Комплект креплений

1. Винт  $2 \times 22$  — 2 шт.
2. Винт  $1 \times 35$  — 1 шт.
3. Заглушка — 1 шт.

## Порядок установки

1. Вставьте микроволновую печь в нишу и отцентрируйте устройство относительно боковых стенок.
2. Зафиксируйте печь сверху с помощью двух винтов  $2 \times 22$ , как показано на изображении ниже.

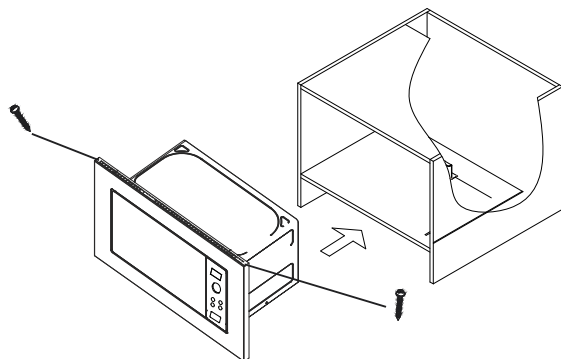

3. Откройте дверцу микроволновой печи. Зафиксируйте печь снизу с помощью винта  $1 \times 35$ , как показано на изображении, а затем закройте винт заглушкой.

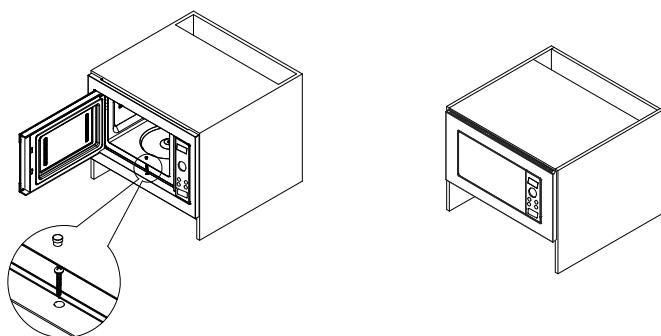

**Примечание:** все изображения приведены исключительно для справки, фактический вид устройства может отличаться.

## Руководство по заземлению

Данное устройство требует заземления, и оснащено специальным заземляющим проводом и штекером. Необходимо подключать устройство к корректно установленной и заземленной розетке. В случае короткого замыкания, заземление уменьшает риск удара электрическим током с помощью отводящего провода. Настоятельно рекомендуется использовать отдельную розетку, выделенную специально для данного устройства, без подключения каких-либо дополнительных устройств. Во избежание пожара и удара электрическим током, строго не рекомендуется использование с устройством удлинителей и переходников.

**Внимание!** Некорректное использование заземляющей вилки может привести к поражению электрическим током.

### Примечания

- Если у Вас возникли вопросы о корректном заземлении, обратитесь к сертифицированному электрику.
- Производитель вправе не принять претензию в случае, если причиной выхода устройства из строя стало несоблюдение пользователем каких-либо правил или мер, изложенных в данном руководстве пользователя.





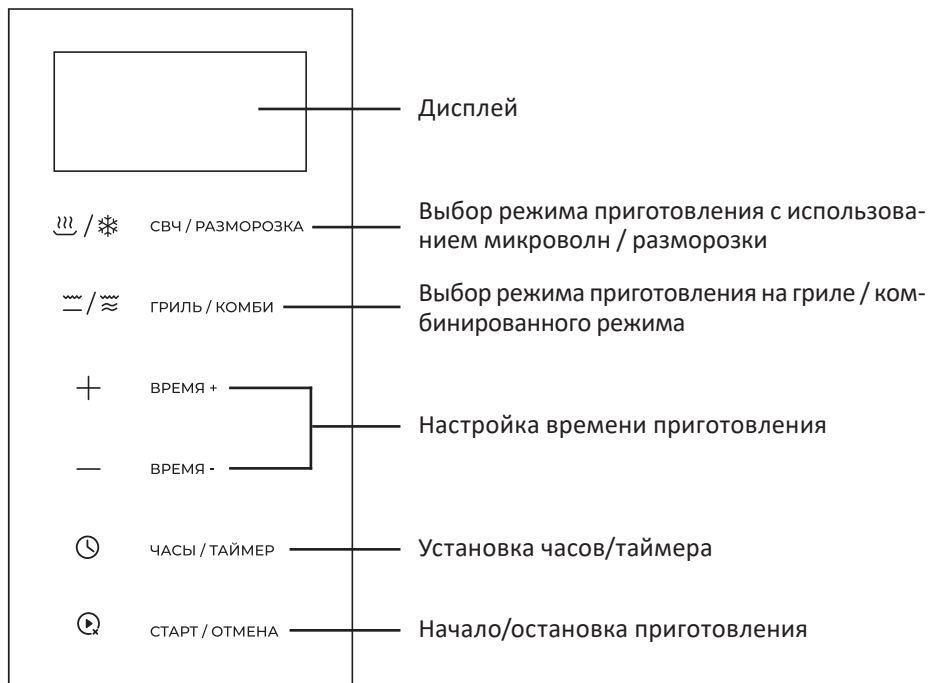

## Эксплуатация

### Панель управления







## Часы

Время выставляется в 24-часовом формате.





1. Нажмите кнопку  — цифры на дисплее начнут мигать.
2. Настройте значение часа с помощью кнопок  и . Нажмите кнопку  еще раз для подтверждения.
3. Настройте значение минут с помощью кнопок  и . Нажмите кнопку  для подтверждения.
4. Для того, чтобы перенастроить часы, повторите описанные шаги.

## Приготовление с использованием микроволн

### На заданной мощности

1. Нажимайте кнопку  / , чтобы установить мощность микроволн: на дисплее поочередно будет отображаться значения «P100», «P70», «P50», «P30» и «P10», где цифра обозначает величину мощности в процентах.
2. С помощью кнопок  и  установите время приготовления. Максимальное значение времени — 60 минут.
3. Нажмите кнопку , чтобы запустить приготовления.

### На максимальной мощности



- Когда устройство находится в режиме ожидания, нажмите кнопку , чтобы запустить приготовление на максимальной мощности (P100). Каждое нажатие увеличивает время приготовления на 30 секунд, максимальное значение — 5 минут. При его достижении следующее нажатие сбросит программу быстрого приготовления и вернет устройство в режим ожидания.
- Когда устройство находится в режиме ожидания, с помощью кнопок  и  установите время приготовления — на дисплее загорится индикатор микроволн. Нажмите на кнопку , чтобы запустить приготовление на максимальной мощности в течение заданного времени.

## Пауза и отмена приготовления





### Если дверца открыта

Нажмите кнопку , чтобы сбросить выбранные параметры приготовления.

### Если дверца закрыта



- Нажмите кнопку  после выставления всех параметров, чтобы запустить приготовление.
- Нажмите кнопку  во время работы устройства, чтобы поставить приготовление на паузу. Нажмите еще раз для возобновления.
- Нажмите и удерживайте кнопку  в течение 1,5 секунд, чтобы отменить программу приготовления.

## Автоматическое размораживание



1. Нажимайте кнопку  / , пока на дисплее не отобразится «dEF».
2. С помощью кнопок  и  установите вес размораживаемого продукта.
3. Нажмите кнопку , чтобы начать размораживание.

**Примечание:** максимальный вес — 2 кг.

## Приготовление на гриле / в комбинированном режиме

1. Нажимайте кнопку  / , чтобы выбрать одну из 4 программ (2 программы гриля и 2 — комби) в соответствии с таблицей:

Обозначение на дисплее	Мощность микроволн	Мощность гриля
G-1	—	85%
G-2	—	50%
C-1	55%	45%
C-2	30%	70%

2. С помощью кнопок  и  установите время приготовления. Максимальное время — 60 минут.
3. Нажмите кнопку , чтобы запустить приготовление.









### Примечания

- В режимах G-1 и G-2, по истечении половины времени приготовления, устройство приостановит работу и подаст двукратный звуковой сигнал, напоминающий о необходимости перевернуть блюдо. Переверните блюдо и закройте дверцу, затем нажмите кнопку  — устройство возобновит приготовление.
- Если переворачивать блюдо не требуется, устройство автоматически возобновит приготовление через одну минуту.

## Таймер

Таймер позволяет запланировать приготовление в заданное время на заданных настройках. Перед тем как использовать данную функцию, необходимо установить часы.

Например, текущее время — 16:30, Вы хотите, чтобы в 18:15 устройство запустило приготовление с использованием микроволн на уровне мощности «P70» и работало в течение 10 минут.

1. Нажмите кнопку  и с помощью кнопок  и  выставьте значение времени «18:15» (порядок действий такой же, как при настройке часов).
2. Нажимайте кнопку  / , пока на дисплее не отобразится «P70».
3. С помощью кнопок  и  задайте время приготовления 10 минут.
4. Нажмите кнопку . Когда на часах будет 18:25, устройство подаст звуковой сигнал и начнет работу.

**Примечание:** если нажать кнопку  сразу после установки времени, не задавая режим и время приготовления, в указанное время печь просто подаст звуковой сигнал.

## Блокировка панели управления

Блокировка помогает предотвратить случайное нажатие кнопок панели управления, например, детьми.

- Чтобы заблокировать панель, одновременно нажмите и удерживайте кнопки **+** и **—** в течение 2 секунд.
- Чтобы разблокировать устройство, повторите описанную операцию.

## Рекомендации по использованию посуды

Используйте только такую посуду, которая предназначена для микроволновой печи. Использование неподходящей посуды может повлечь за собой повреждение печи, а также нанести вред Вашему здоровью.

### Посуда и аксессуары, подходящие для использования в микроволновой печи

Посуда и аксессуары	Примечание
Столовая посуда	Только безопасная для использования в микроволновке посуда. Следуйте инструкциям производителя. Не используйте посуду с отбитыми краями или трещинами
Стеклянные банки	Всегда снимайте крышку. Используйте только для нагрева еды до теплого состояния. Большинство стеклянных банок — нетермостойкие и могут лопнуть
Стеклянная посуда	Только термостойкая стеклянная посуда для печи. Убедитесь, что на ней нет никакой металлической отделки. Не используйте блюда с отбитыми краями или трещинами
Пакеты для приготовления пищи в печи	Следуйте инструкциям производителя. Не закрывайте пакеты с помощью металлических затяжек. Сделайте надрезы, чтобы выходил пар
Пергаментная бумага	Используйте в качестве обертки для предотвращения разбрызгивания или для пропаривания
Термометры	Только безопасные для использования в микроволновке (термометры для мяса и леденцов)
Пластик	Только безопасный для использования в микроволновой печи. Следуйте инструкциям производителя. Должен иметь маркировку «Безопасен для использования в микроволновой печи». Некоторые пластиковые емкости размягчаются, так как еда внутри них нагревается. «Пакеты для варки» и плотно закрытые полиэтиленовые пакеты нужно разрезать или протыкать для создания вентиляции, как предусмотрено для этих пакетов
Пищевая пленка	Только безопасная для использования в микроволновке. Накрывайте ей еду во время приготовления, чтобы в блюде сохранялась влага
Вощеная бумага	Используйте в качестве обертки для предотвращения разбрызгивания или для сохранения влаги

## Посуда и аксессуары, не подходящие для использования в микроволновой печи

Посуда и аксессуары	Примечание
Алюминиевый поднос	Металл экранирует еду от микроволнового излучения. Может вызвать образование электрической дуги и воспламенение в печи
Картонная упаковка с металлической ручкой	
Металлическая посуда или посуда с металлической отделкой	
Металлические зажимы для пакетов	
Бумажные пакеты	Могут вызвать воспламенение в печи
Пенопласт	Может расплавиться или загрязнить внутреннюю поверхность под воздействием высокой температуры
Древесина	Древесина высыхает, когда используется в микроволновой печи, и может потрескаться или расколоться

### Проверка посуды

Смотрите пояснения в разделе «Посуда и аксессуары, подходящие для использования в микроволновой печи». Если сомневаетесь, можете проверить посуду, выполнив процедуру, описанную ниже:

1. Налейте в сосуд, безопасный для использования в печи, 1 чашку холодной воды (250 мл) и поставьте в печь вместе с проверяемой посудой.
2. Грейте на максимальной мощности в течение 1 минуты.
3. Тщательно пощупайте пустую посуду. Если она теплая, не используйте ее в микроволновой печи.
4. Не превышайте время нагрева в 1 минуту.

## Очистка и уход

- Следите за чистотой устройства и своевременно удаляйте из рабочей камеры остатки продуктов. Загрязнения снижают эффективность работы печи.
- Перед началом чистки отключите устройство от электросети.
- Для очистки внешних и внутренних поверхностей устройства используйте слегка влажную ткань. Во избежание повреждений не допускайте попадания жидкости в вентиляционные отверстия.
- Не используйте агрессивные и абразивные чистящие средства, а также жесткие щетки и острые металлические скребки для ухода за устройством, так как это может привести к повреждению его поверхностей.
- Не используйте для чистки устройства пароочиститель.
- Если на дверце скапливается водяной пар, протрите ее мягкой тканью. Это может произойти в том случае, если микроволновая печь эксплуатируется в условиях повышенной влажности. Не является признаком неисправности.
- Для того чтобы удалить запахи из рабочей камеры и/или облегчить чистку ее стенок, выдавите сок одного лимона в подходящую для использования в СВЧ-печах глубокую емкость с водой и добавьте туда оставшуюся кожуру лимона. Разогревайте в течение 5 минут, а затем тщательно протрите рабочую камеру мягкой тканью.

## Возможные проблемы и их решение

Проблема	Возможная причина	Решение
Печь не включается	Штепсельная вилка неплотно вставлена в розетку	Извлеките вилку и через 10 секунд вставьте снова
	Перегорел предохранитель или сработал автоматический выключатель	Замените предохранитель или верните автоматический выключатель в исходное положение (может быть выполнено только квалифицированными специалистами сервисного центра)
	Розетка неисправна	Проверьте исправность розетки, подключив к ней другой электроприбор
Печь не греет	Дверца не закрыта до конца	Закройте дверцу полностью
	Установлен таймер	Убедитесь, что Вы не устанавливали таймер автоматического старта приготовления в заданное время

# Правила и условия монтажа, хранения, перевозки (транспортировки), реализации и утилизации

- Устройство не требует какого-либо монтажа или постоянной фиксации.
- Хранение устройства должно производиться в упаковке в отапливаемых помещениях у изготовителя и потребителя при температуре воздуха от 5 °С до 40 °С и относительной влажности воздуха не более 80%. В помещениях не должно быть агрессивных примесей (паров кислот, щелочей), вызывающих коррозию.
- Перевозка устройства должна осуществляться в сухой среде.
- Устройство требует бережного обращения, оберегайте его от воздействия пыли, грязи, ударов, влаги, огня и т.д.
- Реализация устройства должна производиться в соответствии с местным законодательством.
- После окончания срока службы изделия его нельзя выбрасывать вместе с обычным бытовым мусором. Вместо этого оно подлежит сдаче на утилизацию в соответствующий пункт приема электрического и электронного оборудования для последующей переработки и утилизации в соответствии с федеральным или местным законодательством. Обеспечивая правильную утилизацию данного продукта, Вы помогаете сберечь природные ресурсы и предотвращаете ущерб для окружающей среды и здоровья людей, который возможен в случае ненадлежащего обращения. Более подробную информацию о пунктах приема и утилизации данного продукта можно получить в местных муниципальных органах или на предприятии по вывозу бытового мусора.
- При обнаружении неисправности устройства следует немедленно обратиться в авторизованный сервисный центр или утилизировать устройство.

## Дополнительная информация

**Manufacturer:** Jiangmen Jens Smart Appliance Co., Ltd.

No.88 Heshun Road, Hecheng Town, Heshan City, Guangdong, China.

**Изготовитель:** Цзянмэнь Дженс Смарт Эпплайенс Ко., Лтд.

Шоссе Хэшунь №88, Хэчэн, г. Хэшань, пров. Гуандун, Китай.

Сделано в Китае.

**Импортер в России:** ООО «ДНС Ритейл», 690068, Россия, Приморский край, г. Владивосток, проспект 100-летия Владивостока, дом 155, корпус 3, офис 5.

**Адрес электронной почты:** dnsretail@mail.dlogistix.com

**Уполномоченное изготовителем лицо:** ООО «Атлас», 690068, Россия, Приморский край, г. Владивосток, проспект 100-летия Владивостока, дом 155, корпус 3, офис 5.

**Адрес электронной почты:** atlas.llc@mail.dlogistix.com

Товар соответствует требованиям ТР ТС (ЕАЭС).

Спецификации, информация о продукте и его внешний вид могут быть изменены без предварительного уведомления пользователя в целях улучшения качества.

Товар изготовлен (мм.гггг): \_\_\_\_\_ v.2



# Гарантийный талон

SN/IMEI: \_\_\_\_\_

Дата постановки на гарантию: \_\_\_\_\_

Производитель гарантирует бесперебойную работу устройства в течение всего гарантийного срока, а также отсутствие дефектов в материалах и сборке. Гарантийный период исчисляется с момента приобретения изделия и распространяется только на новые продукты.

В гарантийное обслуживание входит бесплатный ремонт или замена элементов, вышедших из строя не по вине потребителя в течение гарантийного срока при условии эксплуатации изделия согласно руководству пользователя. Ремонт или замена элементов производится на территории уполномоченных сервисных центров.

Срок гарантии: 24 мес.

Срок эксплуатации: 120 мес.

Актуальный список сервисных центров по адресу:

<https://www.dns-shop.ru/service-center/>

**Гарантийные обязательства и бесплатное сервисное обслуживание не распространяются на перечисленные ниже принадлежности, входящие в комплектность товара, если их замена не связана с разборкой изделия:**

- Элементы питания (батарейки) для ПДУ (Пульт дистанционного управления).
- Соединительные кабели, антенны и переходники для них, наушники, микрофоны, устройства «HANDS-FREE»; носители информации различных типов, программное обеспечение (ПО) и драйверы, поставляемые в комплекте (включая, но не ограничиваясь ПО, предустановленным на накопитель на жестких магнитных дисках изделия), внешние устройства ввода-вывода и манипуляторы.
- Чехлы, сумки, ремни, шнуры для переноски, монтажные приспособления, инструменты, документацию, прилагаемую к изделию.
- Расходные материалы и детали, подвергающиеся естественному износу.



## **Производитель не несет гарантийных обязательств в следующих случаях:**

- Истек Гарантийный срок.
- Если изделие, предназначенное для личных (бытовых, семейных) нужд, использовалось для осуществления предпринимательской деятельности, а также в иных целях, не соответствующих его прямому назначению.
- Производитель не несет ответственности за возможный материальный, моральный и иной вред, понесенный владельцем изделия и/или третьими лицами, вследствие нарушения требований руководства пользователя при использовании, несоблюдения рекомендаций по установке и обслуживанию изделия, правил подключения (короткие замыкания, возникшие также в результате воздействия несоответствующего сетевого напряжения, как на само изделие, так и на изделия, сопряженные с ним), хранения и транспортировки изделия.
- Все случаи механического повреждения: сколы, трещины, деформации, следы ударов, вмятины, замятия и др., полученные в процессе эксплуатации изделия.
- Имеются следы сторонней модификации, несанкционированного ремонта лицами, не уполномоченными для проведения таких работ. Если дефект вызван изменением конструкции или схемы изделия, подключением внешних устройств, не предусмотренных Производителем, использованием устройства, не имеющего сертификата соответствия согласно местному законодательству.
- Если дефект изделия вызван действием непреодолимой силы (природных стихий, пожаров, наводнений, землетрясений, бытовых факторов и прочих ситуаций, не зависящих от Производителя), либо действиями третьих лиц, которые Производитель не мог предвидеть.
- Дефект вызван попаданием внутрь изделия посторонних предметов, инородных тел, веществ, жидкостей, насекомых или животных, воздействием агрессивных сред, высокой влажности, высоких температур, которые привели к полному или частичному выходу из строя изделия.
- Отсутствует или не соответствует идентификация изделия (серийный номер). Если повреждения (недостатки) вызваны воздействием вредоносного программного обеспечения; установкой, сменой или удалением паролей (кодов), приведшим к отсутствию доступа к программным ресурсам изделия, без возможности их сброса/восстановления, ввиду отсутствия предоставления данной услуги поставщиком ПО.
- Если дефекты работы вызваны несоответствием стандартам или техническим регламентам питающих, кабельных, телекоммуникационных сетей, мощности радиосигнала, в том числе из-за особенностей рельефа и других подобных внешних факторов, использования изделия на границе или вне зоны действия сети.
- Если повреждения вызваны использованием нестандартных (неоригинальных) и/или некачественных (поврежденных) расходных материалов, принадлежностей, запасных частей, элементов питания, носителей информации различных типов (включая CD, DVD диски, карты памяти, SIM-карты, картриджи).
- Если недостатки вызваны получением, установкой и использованием несовместимого контента (мелодии, графика, видео и другие файлы, приложения Java и подобные им программы).
- На ущерб, причиненный другому оборудованию, работающему в сопряжении с данным изделием.





