

Руководство по эксплуатации

Ларь морозильный
С4-29АМА

DEXP

КРАТКОЕ РУКОВОДСТВО

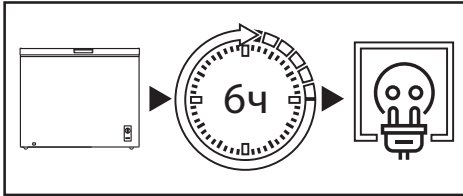

После транспортировки не подключайте морозильный ларь к сети в течение 6 часов.

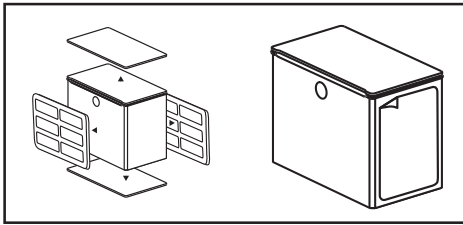

Перед использованием морозильного ларя снимите прозрачную пленку на боковой панели, всю упаковку, пенопласт и клейкую ленту для крепления.

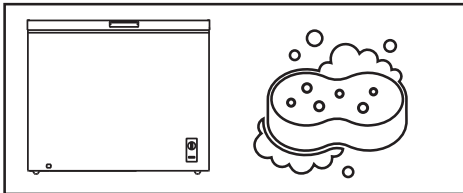

Тщательно вымойте морозильный ларь. Не следует смывать силиконовую смазку, нанесенную на дверной уплотнитель и верхнюю часть корпуса со стороны дверных петель.

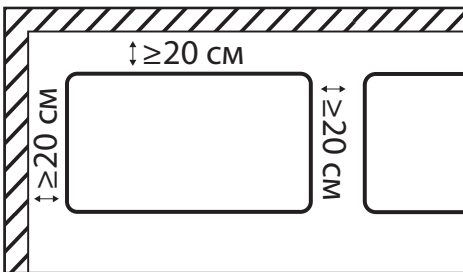

При установке морозильного ларя необходимо обеспечить расстояние не менее 20 см до ближайших стен и иных предметов (для более подробной информации обратитесь к разделу «Рекомендации по установке»).



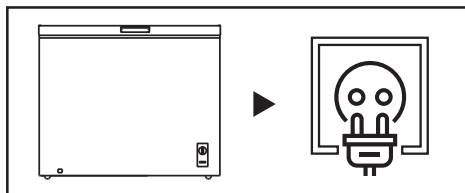

Подключите морозильный ларь в розетку. Убедитесь, что штепсельная вилка устройства находится в свободном доступе.

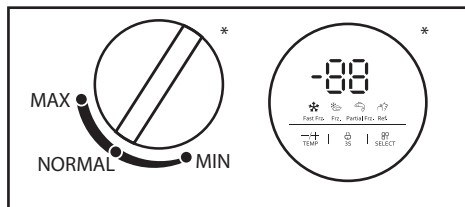

С помощью регулятора настройте рекомендуемую температуру (для более подробной информации обратитесь к разделу «Эксплуатация»).

*Вид регулятора температуры может отличаться в зависимости от модели морозильного ларя.

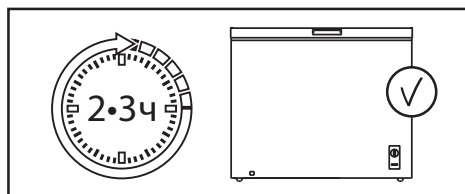

После установки температуры дайте морозильному ларю поработать 2–3 часа, чтобы внутри установилась рабочая температура.

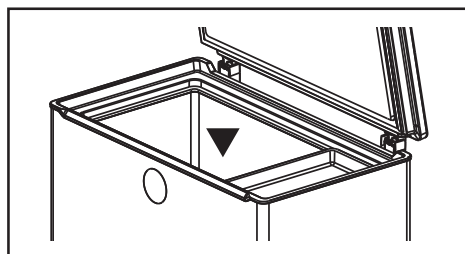

Поместите продукты в морозильный ларь.



НАЗНАЧЕНИЕ УСТРОЙСТВА	6
ТРЕБОВАНИЯ БЕЗОПАСНОСТИ	6
Меры предосторожности.....	6
Электрическая безопасность	8
ПЕРЕД УСТАНОВКОЙ	9
УСТАНОВКА	10
Схема устройства	10
Рекомендации по установке.....	11
ЭКСПЛУАТАЦИЯ	12
Панель управления и дисплей	12
Перед первым использованием.....	12
Функции.....	13
Энергосбережение	15
Эффективное хранение продуктов.....	15
УХОД И ОБСЛУЖИВАНИЕ	16
Простой устройства	16
ПОИСК И УСТРАНЕНИЕ НЕИСПРАВНОСТЕЙ	17
Коды ошибок.....	19
ТЕХНИЧЕСКИЕ ХАРАКТЕРИСТИКИ	19
ИНФОРМАЦИЯ ОБ ЭНЕРГОЭФФЕКТИВНОСТИ	20
ПРАВИЛА И УСЛОВИЯ МОНТАЖА, ХРАНЕНИЯ, ПЕРЕВОЗКИ (ТРАНСПОРТИРОВКИ), РЕАЛИЗАЦИИ И УТИЛИЗАЦИИ.....	21
Перемещение и транспортировка	21
Утилизация	22
ДОПОЛНИТЕЛЬНАЯ ИНФОРМАЦИЯ.....	23

Уважаемый покупатель!

Благодарим Вас за выбор нашей продукции.

Мы рады предложить Вам изделия и устройства, разработанные и изготовленные в соответствии с высокими требованиями к качеству, функциональности и дизайну. Перед началом эксплуатации внимательно прочитайте данное руководство, в котором содержится важная информация, касающаяся Вашей безопасности, а также рекомендации по правильному использованию продукта и уходу за ним. Позаботьтесь о сохранности настоящего руководства и используйте его в качестве справочного материала при дальнейшей эксплуатации изделия.

НАЗНАЧЕНИЕ УСТРОЙСТВА

Морозильный ларь — устройство, поддерживающее низкую температуру в теплоизолированной камере. Обычно применяется для хранения пищи или предметов, требующих хранения в прохладном месте.

ТРЕБОВАНИЯ БЕЗОПАСНОСТИ

ВНИМАНИЕ!

- Не позволяйте детям играть с устройством, так как они могут получить травму или повредить устройство.
- Не позволяйте детям самостоятельно производить очистку и техническое обслуживание устройства.
- Не позволяйте детям залезать внутрь устройства. Они могут оказаться заблокированными изнутри, также это может привести к травмам или смерти в результате удушья.
- Во избежание угрозы удушья храните элементы упаковки и детали устройства вне досягаемости детей. Не оставляйте элементы упаковки вблизи колыбелей, детских кроваток, колясок и манежей.

МЕРЫ ПРЕДОСТОРОЖНОСТИ



- В целях безопасности перед началом установки и эксплуатации устройства внимательно прочтите данное руководство, включая все предупреждения и примечания.
- Убедитесь, что все люди, использующие данное устройство, ознакомлены с руководством по эксплуатации и мерами предосторожности.
- Сохраняйте руководство по эксплуатации на протяжении всего срока службы устройства.
- Не используйте механические устройства и другие приспособления для ускорения размораживания, кроме рекомендованных производителем.
- Не используйте электроприборы внутри отсеков устройства (например, морозницы), если они не рекомендованы производителем для использования подобным образом.

- Не храните в устройстве емкости со взрывоопасными материалами такими, как аэрозоли и др.
- Вентиляционные отверстия в корпусе устройства должны быть открытыми. Не блокируйте их.
- Хладагент изобутан (R600a), содержащийся в контуре охлаждения, является природным газом с высоким уровнем экологической безопасности, который, тем не менее, легко воспламеняется. Во время транспортировки и установки устройства убедитесь, что компоненты контура хладагента не повреждены.
- Не пытайтесь разбирать устройство, а также вносить какие-либо изменения в его конструкцию. Данное устройство не содержит элементов, обслуживаемых пользователем. Обслуживание и ремонт должны производиться только квалифицированными специалистами авторизованного сервисного центра.
- Данное оборудование предназначено для использования в бытовых и других похожих условиях, например: на кухнях для персонала в магазинах, в офисах и других рабочих помещениях; в жилых домах на фермах, в отелях, мотелях и в других жилых помещениях; в мини-гостиницах (типа «ночлег и завтрак»); в общественном питании.
- Соблюдайте осторожность при транспортировке устройства ввиду его значительного веса.
- Не берите продукты из устройства мокрыми руками во избежание обморожения.
- Устройство не предназначено для использования детьми и лицами с ограниченными физическими, сенсорными или умственными способностями, кроме случаев, когда над ними осуществляется контроль другими лицами, ответственными за их безопасность.
- Устройство не предназначено для использования в коммерческих целях.



ВНИМАНИЕ!

- Вид тока, напряжение и частота на месте установки устройства должны соответствовать данным, указанным на его паспортной табличке.
- Запрещается использовать удлинители шнура питания или электрические разветвители. Подключать устройство к розетке для нескольких устройств нельзя — это может привести к возгоранию.
- Запрещается использовать автономные преобразователи или энергосберегающие разъемы.
- Устройство должно быть заземлено. Если электрическая розетка не заземлена, подключайте устройство к заземлению отдельно в соответствии с действующими нормами, обратившись к квалифицированному электрику. Неправильно выполненное заземление может привести к выходу устройства из строя или к поражению электрическим током.
- Подключайте устройство только к розетке, снабженной электрическим предохранителем (ток срабатывания предохранителя составляет от 10 до 16 А).
- Шнур питания не должен быть поврежден. Поврежденный шнур питания может перегреваться, что способно привести к возгоранию или поражению электрическим током.
- Розетка должна находиться в легкодоступном месте, а штепсельная вилка устройства — в свободном доступе. Не включайте другие электроприборы в эту же розетку.
- Если розетка не зафиксирована плотно, не вставляйте в нее штепсельную вилку во избежание риска поражения электрическим током.
- Любые электрические компоненты (штепсельная вилка, шнур питания, компрессор и др.) в случае неисправности должны быть заменены авторизованным сервисным центром.

- После транспортировки не подключайте устройство к сети в течение 6 часов.
- Проверьте правильность соблюдения всех пунктов в разделе «Электрическая безопасность». Если какой-то из пунктов нарушен, требуется устранить нарушение до подключения устройства.
- Снимите всю упаковку, пенопласт и клейкую ленту для крепления. Не используйте упаковочный пенопласт для того, чтобы сделать подкладку под устройство.
- Перед началом использования устройства снимите прозрачную пленку на боковой панели, чтобы она не мешала нормальной работе системы охлаждения и не увеличивала энергопотребление устройства.
- Производитель не несет ответственности в случае несоблюдения мер предосторожности, указанных выше.

ВНИМАНИЕ!

При установке устройства необходимо учитывать его климатический класс.

Климатический класс указан на этикетке с техническим описанием устройства, расположенной на его корпусе. Запрещается использовать устройство при температуре, превышающей установленные пределы. Климатический класс определяет условия эксплуатации устройства.

Климатический класс	Обозначение	Температура
Умеренный расширенный	SN	От +10 °С до +32 °С
Умеренный	N	От +16 °С до +32 °С
Субтропический	ST	От +16 °С до +38 °С
Тропический	T	От +16 °С до +43 °С

Умеренный расширенный — данный климатический класс предназначен для помещений с нестабильным отоплением (подвалов, подсобок, холодных коридоров), где температура может опуститься ниже комфортной.

Умеренный — универсальный климатический класс, включающий большинство устройств в магазинах России. Для жителей южных регионов, где температура летом может превышать +32 °С, эксплуатация устройства в таком случае возможна лишь в кондиционируемом помещении. В зимний период помещение обязательно должно быть отапливаемым.

N и SN в агрегатах отечественного производства могут иметь маркировку «УХЛ» (класс для умеренно-холодного климата).

Субтропический — предназначен для регионов, где в летнее время температура поднимается выше +38 °С.

Тропический — предназначен для южных регионов, где температура поднимается выше +40 °С, или для помещений с особыми условиями (южная сторона, отсутствие кондиционера, маленькая площадь).

СХЕМА УСТРОЙСТВА

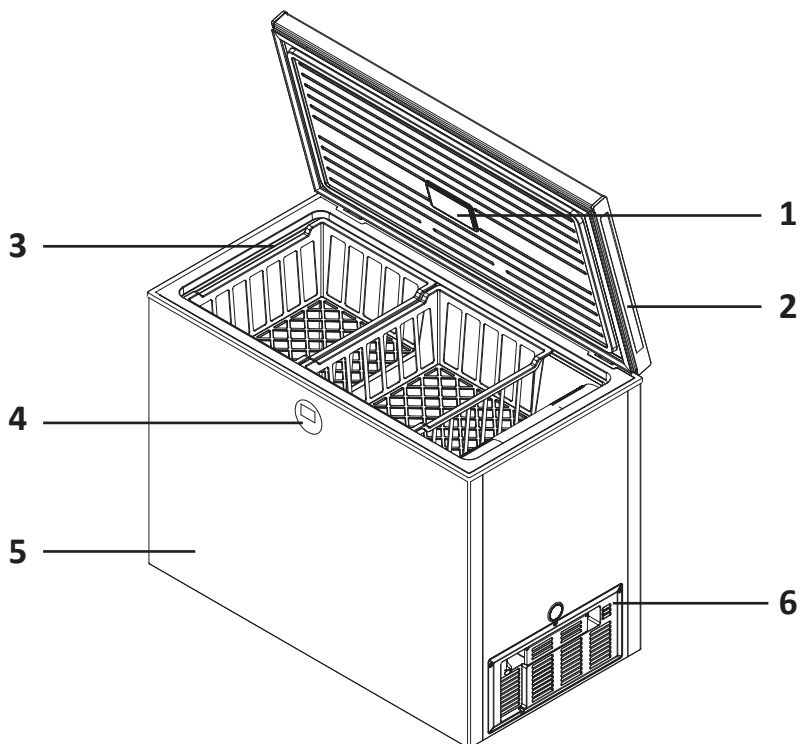

1. Вентиляционный клапан с модулем очистки воздуха.
2. Ручка крышки.
3. Корзина.
4. Панель управления.
5. Корпус.
6. Вентиляционная решетка.

ВНИМАНИЕ!

Все изображения и схемы даны в ознакомительных целях и могут отличаться от реального устройства.

РЕКОМЕНДАЦИИ ПО УСТАНОВКЕ

- Данное устройство является постоянно работающим и издает характерные звуки, поэтому его нежелательно устанавливать в местах для отдыха и сна.
- Не устанавливайте устройство рядом с нагревательными приборами и под прямыми солнечными лучами, а также в местах с повышенной влажностью.
- Устройство должно быть установлено на твердой и ровной поверхности, в помещении с хорошей вентиляцией.
- Не устанавливайте устройство на деревянном полу или ковровом покрытии, так как это может привести к образованию конденсата на нижней части устройства.

ВНИМАНИЕ!

Недостаточное расстояние между устройством и другими предметами может привести к увеличению энергопотребления и ухудшению замораживающей способности устройства. При установке необходимо обеспечить расстояние не менее 70 см сверху и 20 см по бокам от устройства до ближайших стен и иных предметов.

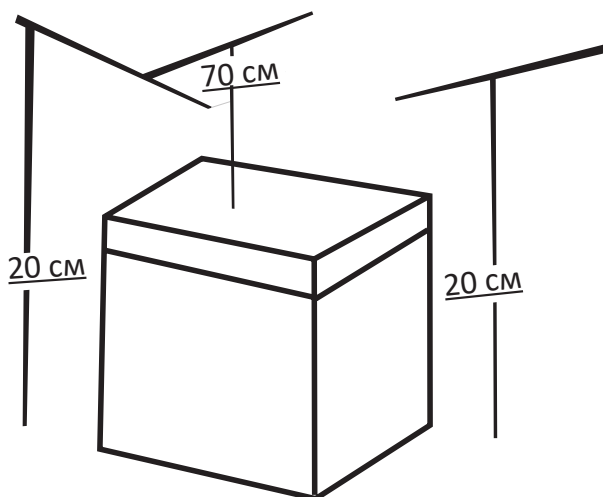

ПАНЕЛЬ УПРАВЛЕНИЯ И ДИСПЛЕЙ

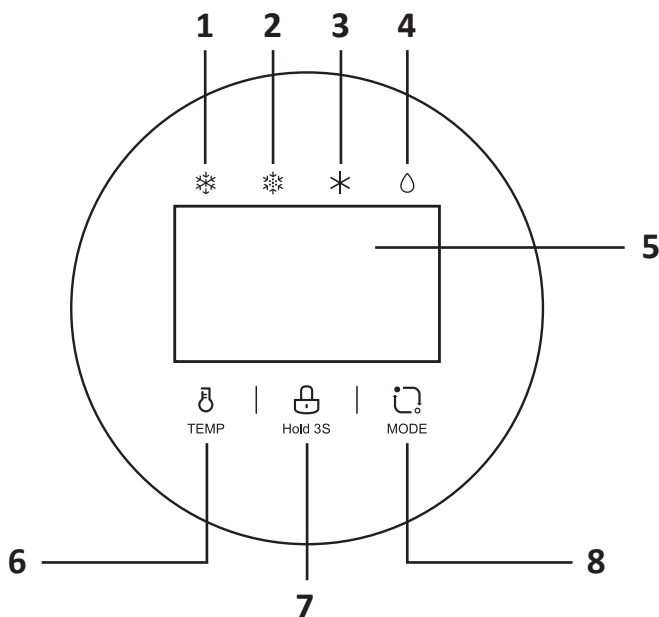

1. Индикатор режима быстрой заморозки.
2. Индикатор режима заморозки.
3. Индикатор режима легкой заморозки.
4. Индикатор режима охлаждения.
5. Дисплей.
6. Кнопка установки температуры.
7. Кнопка блокировки панели управления.
8. Кнопка выбора режима работы.

ПЕРЕД ПЕРВЫМ ИСПОЛЬЗОВАНИЕМ



- Перед первым использованием тщательно вымойте устройство. Не следует смывать силиконовую смазку, нанесенную на уплотнитель и часть корпуса со стороны петель крышки. Смазка предотвращает залом уплотнителя при закрывании дверцы.
- При первой установке устройства дайте ему поработать 2–3 часа, чтобы внутри установилась рабочая температура, и только затем заполняйте его свежими или замороженными продуктами.

Дисплей

При подключении устройства к питанию дисплей загорится на 3 секунды, а затем перейдет к отображению информации о состоянии ларя:



- Если устройство работает нормально, на дисплее будет отображаться установленная температура, над ним будет гореть индикатор текущего режима.
Примечание: при первом включении температура по умолчанию: -20 °С.
- Если обнаружена неисправность, на дисплее появится код ошибки (см. раздел «Коды ошибок»).

Блокировка панели управления

- Нажмите и удерживайте кнопку «» 3 секунды для того, чтобы разблокировать панель — когда индикаторы на дисплее начнут мигать, Вы сможете выбрать режим и установить температуру.
- Когда панель разблокирована и дисплей мигает, снова удерживайте кнопку «» 3 секунды, чтобы активировать блокировку. Панель также заблокирует автоматически через 30 секунд после совершения последнего действия.
- Через 30 секунд после перехода в режим блокировки дисплей погаснет.

Внимание! Все описанные далее операции должны выполняться, когда панель разблокирована. При нажатии кнопок в состоянии блокировки дисплей начнет быстро мигать в течение нескольких секунд, напоминая о необходимости снять блокировку.



Режим охлаждения

- Нажимайте кнопку «», пока не загорится индикатор «» — это означает, что устройство находится в режиме охлаждения. На дисплее отобразится соответствующая температура.
- Нажимайте кнопку «», чтобы отрегулировать температуру в доступном диапазоне (от 1 °С до 10 °С). При каждом нажатии температура будет понижаться на 1 °С.



ВНИМАНИЕ!

В режиме охлаждения температура вблизи вентиляционных отверстий будет ниже, чем во всей остальной камере. Размещайте продукты подальше от таких отверстий, чтобы предотвратить их замерзание.





Режим легкой заморозки

- Нажимайте кнопку «», пока не загорится индикатор «» — это означает, что устройство находится в режиме легкой заморозки. На дисплее отобразится соответствующая температура.
- Нажимайте кнопку «», чтобы отрегулировать температуру в доступном диапазоне (от 0 °С до -11 °С). При каждом нажатии температура будет понижаться на 1 °С.

Режим заморозки

- Нажимайте кнопку «», пока не загорится индикатор «» — это означает, что устройство находится в режиме заморозки. На дисплее отобразится соответствующая температура.
- Нажимайте кнопку «», чтобы отрегулировать температуру в доступном диапазоне (от -12 °C до -40 °C). При каждом нажатии температура будет понижаться на 1 °C.

Быстрая заморозка

- Чтобы включить режим быстрой заморозки, нажимайте кнопку «», пока не загорится индикатор «» — на дисплее при этом отобразится «Sd». В данном режиме компрессор работает с максимальной скоростью, ускоряя заморозку продуктов.
- Чтобы выйти из режима быстрой заморозки:
 - удерживайте кнопку «» в течение 3 секунд, а затем выберите другой режим с помощью кнопки «»;
 - если устройство работает в данном режиме непрерывно более 40 часов, то он автоматически отключается.

Если быстрая заморозка была отключена автоматически, то устройство продолжит работать в том режиме, который был выставлен до ее включения. Если это режим охлаждения или режим легкой заморозки, по умолчанию будет установлена температура -20 °C. Если это режим заморозки, устройство будет работать при температуре, установленной ранее в этом режиме.

Память при отключении питания

В случае перебоя питания и его последующего восстановления устройство продолжит работать в том режиме, в котором оно работало до отключения.

ПРИМЕЧАНИЯ

- Скорость заморозки зависит от количества помещенных в камеру ларя продуктов и от температуры окружающей среды. Если Вы собираетесь загрузить в ларь большое количество продуктов комнатной температуры, рекомендуется заранее (за 24 часа) установить в ней максимальный режим заморозки.
- Крупные продукты следует разделять на меньшие порции перед помещением в ларь, иначе они могут не заморозиться должным образом.
- Фактическая температура внутри камеры может отличаться от установленной в зависимости от изменений температуры окружающей среды, количества хранимых продуктов и частоты открывания крышки.
- Для улучшения охлаждения при полной загрузке в нижней части устройства предусмотрена дополнительная система охлаждения, обеспечивающая двойную циркуляцию холодного воздуха. При высокой температуре и влажности, а также в случае частого открывания дверцы там может образовываться тонкий слой белого инея — данное явление не влияет на эффективность работы устройства, и при необходимости иней можно удалить.

- Обеспечьте достаточную вентиляцию у основания устройства, боковых сторон и его задней части. Никогда не закрывайте вентиляционные отверстия. Соблюдайте минимальное расстояние от устройства до ближайших предметов (см. раздел «Рекомендации по установке»).
- Расположение корзин согласно схеме устройства обеспечивает наиболее эффективное использование энергии, поэтому рекомендуется придерживаться его.
- Равномерное заполнение камеры морозильного ларя способствует оптимальному энергопотреблению.
- Дайте теплым продуктам остыть, прежде чем помещать их в камеру ларя.
- Не размещайте продукты вплотную друг к другу, так как это уменьшает циркуляцию воздуха.
- Открывайте крышку только на короткое время, чтобы свести к минимуму потери холода. Не открывайте дверцу холодильника слишком часто.
- Уплотнения дверей устройства должны быть чистыми и без повреждений.

ЭФФЕКТИВНОЕ ХРАНЕНИЕ ПРОДУКТОВ

- Морозильный ларь предназначен для приготовления льда, низкотемпературного замораживания продуктов и хранения замороженных продуктов, которые не будут употребляться в пищу в ближайшее время. Низкая температура камеры позволяет сохранять продукты в течение длительного срока.
- Обратите внимание на классификацию (4 звезды, 2 звезды, 1 звезда) морозильной камеры и соответствующие сроки хранения замороженных продуктов.
- Не кладите свежие и замороженные продукты рядом друг с другом, поскольку замороженные продукты могут оттаять.
- Замороженные продукты следует хранить в соответствии с рекомендациями изготовителя. Если на упаковке нет информации, то продукты не следует хранить в замороженном виде дольше трех месяцев с момента покупки.
- Мясо следует разрезать на кусочки для удобства хранения.
- Замороженные продукты следует хранить в герметичной индивидуальной упаковке. Убедитесь, что упаковка не повреждена.
- Размороженные продукты следует сразу употребить, не замораживайте их повторно.
- Чтобы разморозить продукты, достаньте их из морозильного ларя и разместите в помещении при комнатной температуре. Чтобы быстро разморозить продукты, можно воспользоваться, например, микроволновой печью.
- В случае длительного отключения электроэнергии, а также какой-либо неисправности устройства извлеките замороженные продукты и проверьте их состояние. Утилизируйте испорченные продукты, остальные продукты разместите в прохладном месте.
- Если Вы хотите разморозить только часть продуктов из упаковки, извлеките их и сразу же закройте упаковку, чтобы избежать «ожога морозильной камерой» и уменьшить образование льда на оставшихся продуктах.
- Оптимальная температура для хранения продуктов составляет $-18\text{ }^{\circ}\text{C}$.

УХОД И ОБСЛУЖИВАНИЕ

Во время обслуживания морозильного ларя он должен быть отключен от сети питания. Отключите устройство и выньте штепсельную вилку из розетки. Не используйте пароочистители для мытья морозильного ларя: горячий пар может повредить пластиковые компоненты, а влага — попасть на электронные компоненты, что может вызвать коррозию.

ОСТОРОЖНО!

При чистке внутри или снаружи устройства:

- не используйте чистящие средства, которые содержат горючие вещества: спирт (этанол, метанол, изопропиловый спирт, изобутиловый спирт и т.д.), растворитель, бензин, бензол и т.д.;
 - не используйте чистящие средства, которые содержат абразивные или отбеливающие вещества, они могут вызвать обесцвечивание или повреждение устройства.
- Уберите продукты из ларя в прохладное место.
 - Перед извлечением корзины выньте все хранившиеся там продукты во избежание получения травм или повреждения устройства.
 - Помойте и хорошо просушите корзины, прежде чем поместить их обратно в морозильный ларь.
 - Регулярно протирайте уплотнитель крышки влажной мягкой тканью.
 - Снаружи и внутри морозильный ларь следует мыть чистой тканью, смоченной в теплой воде с жидким моющим средством. По окончании очистки его необходимо насухо вытереть салфеткой.

ПРОСТОЙ УСТРОЙСТВА

При отключении питания

При отключении питания продукты могут храниться в камере несколько часов даже в летний период. Однако в это время рекомендуется как можно реже открывать крышку и не помещать внутрь свежие продукты для заморозки.

При длительном простое

Отключите питание и тщательно очистите камеру. Держите крышку открытой, чтобы избежать появления запахов.

При транспортировке

Не переворачивайте устройство, не транспортируйте его в горизонтальном положении и не допускайте вибраций. Угол наклона при транспортировке не должен превышать 45°. Не держитесь за крышку во время транспортировки.

ПРИМЕЧАНИЕ

Устройство предназначено для непрерывной работы, и при нормальных условиях эксплуатации не выключайте его, чтобы не повлиять на срок службы.

ПОИСК И УСТРАНЕНИЕ НЕИСПРАВНОСТЕЙ

Устройство сконструировано и изготовлено для длительного срока службы без неисправностей. Если во время работы возникнет проблема, проверьте, не связана ли она с возможной ошибкой использования. Если решение не привело к исправности устройства, и Вы сами не в состоянии устранить неисправность, обратитесь в авторизованный сервисный центр.

Проблемы	Возможные причины	Решение
Включенное в сеть устройство не работает	Вилка вставлена неплотно	Подключите устройство к источнику питания, плотно вставив вилку в розетку
	Перебой питания	Проверьте напряжение в сети
Слишком низкая температура в камере	Температура внутри камеры настроена некорректно	Установите более высокую температуру
Конденсат снаружи устройства	Ларь установлен в помещении с повышенной влажностью	Это нормальное явление. Удалите влагу сухой тканью
Крышка тяжело открывается	Крышку открыли сразу же после закрытия	Открытие крышки в течение 1 минуты после закрытия может быть затруднено вследствие разницы давления внутри и снаружи устройства. Попробуйте открыть крышку чуть позже, после стабилизации уровня давления внутри устройства
Иней вокруг вентиляционных отверстий	Крышка не закрывается должным образом	Убедитесь, что продукты внутри камеры не мешают закрытию крышки
	Уплотнитель крышки неплотно прилегает	Очистите уплотнитель или исправьте его положение
Конденсат внутри устройства	В устройстве поддерживается высокая влажность, чтобы сохранить свежесть овощей и других продуктов	Это нормальное явление. Удалите влагу сухой тканью
	Влажность в помещении высокая, а крышка открываются слишком часто	Не открывайте крышку так часто и не держите ее открытой слишком долго
	Уплотнитель крышки неплотно прилегает	Очистите уплотнитель или исправьте его положение
Устройство работает шумно и издает странные звуки	Устройство установлено на неровной поверхности	Установите устройство на твердой и ровной поверхности
	Устройство касается соседних предметов	Уберите предметы или отодвиньте устройство

Проблемы	Возможные причины	Решение
Длительная работа компрессора	Высокая температура окружающей среды	Это нормальное явление
	Устройство перегружено продуктами	Не размещайте слишком много продуктов за раз
	Размещение теплых продуктов	Дайте продуктам остыть перед размещением
	Крышка открывается слишком часто	Не открывайте крышку слишком часто
	Слишком толстый слой инея внутри устройства	Необходимо разморозить камеру
Крышка устройства закрывается неплотно	Продукты или иные предметы мешают закрытию крышки	Уберите предметы, мешающие закрытию крышки, или разместите их иначе
	Уплотнитель крышки деформирован	Откройте крышку и прогрейте уплотнитель феном, затем закройте крышку и дайте уплотнителю время остыть
Стенки устройства нагреваются	Эти участки устройства оснащены противоконденсатными трубками для уменьшения количества конденсата вокруг крышки	Это нормальное явление
	Температура в помещении повысилась	Увеличьте площадь рассеивания тепла или разместите устройство в проветриваемом и прохладном месте
Фактическая температура отличается от установленной	Размещение теплых продуктов внутри устройства	Это нормальное явление
	Устройству требуется некоторое время, чтобы температура в камере достигла заданной. После стабилизации фактическая температура может отличаться с отклонением $\pm 3\text{ }^{\circ}\text{C}$	Дайте температуре стабилизироваться в течение некоторого времени, прежде чем измерять ее
Неприятный запах в устройстве	Хранение в открытом виде продуктов, имеющих сильный запах	Храните такие продукты в специальных контейнерах
	Внутренняя поверхность устройства загрязнена	Очистите поверхность согласно разделу «Уход и обслуживание»

Код ошибки	Неисправность
E2	Неисправность датчика температуры
E5	Неисправность датчика размораживания
E6	Ошибка связи
E7	Неисправность датчика внешней температуры
L3	Неисправность вентилятора
L4	Аномальная скорость работы вентилятора

ТЕХНИЧЕСКИЕ ХАРАКТЕРИСТИКИ

Модель	C4-29AMA
Торговая марка	DEXP
Климатический класс	SN, N, ST, T
Класс защиты от поражения эл. током	I
Класс энергоэффективности	A
Напряжение питания (В)	220–240
Потребляемая мощность (Вт)	160
Номинальная сила тока (А)	1,4
Расход электроэнергии (кВт·ч/год)	376
Общий объем (л)	273
Общий полезный объем (л)	273
Хладагент и его масса (г)	R600a, 38
Мощность замораживания (кг/сутки)	13
Вспенивающий газ изоляции	Циклопентан
Вес нетто (кг)	40
Вес брутто (кг)	44,5
Уровень шума (дБ)	39
Габариты (Ш × Г × В) (см)	106,5 × 59,5 × 85
Тип крепления шнура питания	У
Тип компрессора	Инверторный
Область применения	Бытовое
Комплектация	Устройство, пластиковая корзина, руководство по эксплуатации

ЭНЕРГЕТИЧЕСКАЯ ЭФФЕКТИВНОСТЬ
ХОЛОДИЛЬНОГО ПРИБОРА

DEXP

C4-29AMA



РАСХОД ЭЛЕКТРОЭНЕРГИИ

376
кВт·ч/год



0 л



273 л



39 дБ

ПРАВИЛА И УСЛОВИЯ МОНТАЖА, ХРАНЕНИЯ, ПЕРЕВОЗКИ (ТРАНСПОРТИРОВКИ), РЕАЛИЗАЦИИ И УТИЛИЗАЦИИ

- Устройство не требует какого-либо монтажа или постоянной фиксации.
- Хранение устройства должно производиться в упаковке в отапливаемых помещениях у изготовителя и потребителя при температуре воздуха от 5 °С до 40 °С и относительной влажности воздуха не более 80%. В помещениях не должно быть агрессивных примесей (паров кислот, щелочей), вызывающих коррозию.
- Устройство требует бережного обращения, оберегайте его от воздействия пыли, грязи, ударов, влаги, огня и т.д.
- Реализация устройства должна производиться в соответствии с местным законодательством.
- При обнаружении неисправности устройства следует немедленно обратиться в авторизованный сервисный центр или утилизировать устройство.

ПЕРЕМЕЩЕНИЕ И ТРАНСПОРТИРОВКА

Для обеспечения корректной транспортировки устройства необходимо соблюдение следующих требований:

- извлеките все продукты питания из устройства. Затем переместите устройство, предварительно закрепив все хрупкие детали, такие как полки и ручки дверей, при помощи скотча;
- плотно закройте дверцы устройства и закрепите их клейкой лентой, чтобы во время перевозки они не могли открыться;
- убедитесь в правильности упаковки устройства для сохранения его работоспособности и внешнего вида (крупногабаритную технику необходимо обернуть в полиэтиленовую или пузырчатую пленку с подкладками из гофрированного картона в критических местах);
- устройство необходимо надежно закрепить в машине, чтобы предотвратить удары и падение внутри машины во время транспортировки;
- для полного исключения воздействия внешней среды используйте только закрытый транспорт;
- обеспечьте крайне осторожное обращение с упаковкой при выполнении погрузочно-разгрузочных работ;
- убедитесь, что в процессе транспортировки и установки ни один из элементов устройства не был поврежден.

Внимание!

Транспортировка устройства должна осуществляться в вертикальном положении. Если транспортировка устройства осуществлялась в горизонтальном положении, то перед последующим включением он должен простоять в вертикальном положении не менее шести часов, в противном случае это может привести к поломке устройства.

УТИЛИЗАЦИЯ

- Данный товар не должен утилизироваться вместе с другими бытовыми отходами.
- Старые устройства имеют остаточную стоимость. Для экологически безопасной утилизации старого оборудования воспользуйтесь специальной системой сбора использованных приборов или обратитесь в магазин, где был приобретен товар. Экологичный способ утилизации гарантирует, что ценное сырье будет переработано и использовано вторично. Хладагент и изоляция устройства должны утилизироваться специальным образом. Перед тем как утилизировать устройство, убедитесь, что трубки системы охлаждения не повреждены. Информация о способах утилизации старого устройства и упаковки от нового устройства может быть получена в местных муниципальных органах.
- Правильная утилизация изделия поможет предотвратить потенциальное негативное влияние на окружающую среду и здоровье людей, а повторная переработка материалов помогает сохранять природные ресурсы.
- При утилизации сломайте замки и защелки, а также снимите двери в целях безопасности.
- Более подробную информацию о переработке устройства можно получить в местном муниципальном управлении или в магазине, где был приобретен товар.

ДОПОЛНИТЕЛЬНАЯ ИНФОРМАЦИЯ

Manufacturer: Hefei Hualing Co., Ltd.

No. 176 Jinxiu Road, Economic&Technological Zone, Hefei, China.

Изготовитель: Хэфэй Хуалин Ко., Лтд.

Шоссе Цзиньсю №176, экономико-технологическая зона, Хэфэй, Китай.

Сделано в Китае.

Импортер в России / уполномоченное изготовителем лицо: ООО «ДНС Ритейл». 690068, Россия, Приморский край, г. Владивосток, проспект 100-летия Владивостока, дом 155, корпус 3, офис 5.

Адрес электронной почты: dnsretail@mail.dlogistix.com

Товар соответствует требованиям ТР ТС (ЕАЭС).

Внешний вид устройства, его характеристики и комплектация могут быть изменены без предварительного уведомления пользователя.



Товар изготовлен (мм.гггг): _____ V.1

ГАРАНТИЙНЫЙ ТАЛОН

SN/IMEI: _____

Дата постановки на гарантию: _____

Производитель гарантирует бесперебойную работу устройства в течение всего гарантийного срока, а также отсутствие дефектов в материалах и сборке. Гарантийный период исчисляется с момента приобретения изделия и распространяется только на новые продукты.

В гарантийное обслуживание входит бесплатный ремонт или замена элементов, вышедших из строя не по вине потребителя в течение гарантийного срока при условии эксплуатации изделия согласно руководству пользователя. Ремонт или замена элементов производится на территории уполномоченных сервисных центров.

Изделие	Срок гарантии	Срок эксплуатации
Устройство	3 года	10 лет
Инверторный компрессор	10 лет	—

Актуальный список сервисных центров по адресу:
<https://www.dns-shop.ru/service-center/>

Гарантийные обязательства и бесплатное сервисное обслуживание не распространяются на перечисленные ниже принадлежности, входящие в комплектность товара, если их замена не связана с разборкой изделия:

- Элементы питания (батарейки) для ПДУ (Пульт дистанционного управления).
- Соединительные кабели, антенны и переходники для них, наушники, микрофоны, устройства «HANDS-FREE»; носители информации различных типов, программное обеспечение (ПО) и драйверы, поставляемые в комплекте (включая, но не ограничиваясь ПО, предустановленным на накопитель на жестких магнитных дисках изделия), внешние устройства ввода-вывода и манипуляторы.
- Чехлы, сумки, ремни, шнуры для переноски, монтажные приспособления, инструменты, документацию, прилагаемую к изделию.
- Расходные материалы и детали, подвергающиеся естественному износу.



Производитель не несет гарантийных обязательств в следующих случаях:

- Истек Гарантийный срок.
- Если изделие, предназначенное для личных (бытовых, семейных) нужд, использовалось для осуществления предпринимательской деятельности, а также в иных целях, не соответствующих его прямому назначению.
- Производитель не несет ответственности за возможный материальный, моральный и иной вред, понесенный владельцем изделия и/или третьими лицами, вследствие нарушения требований руководства пользователя при использовании, не соблюдения рекомендаций по установке и обслуживанию изделия, правил подключения (короткие замыкания, возникшие также в результате воздействия несоответствующего сетевого напряжения, как на само изделие, так и на изделия, сопряженные с ним), хранения и транспортировки изделия.
- Все случаи механического повреждения: сколы, трещины, деформации, следы ударов, вмятины, замятия и др., полученные в процессе эксплуатации изделия.
- Имеются следы сторонней модификации, несанкционированного ремонта лицами, не уполномоченными для проведения таких работ. Если дефект вызван изменением конструкции или схемы изделия, подключением внешних устройств, не предусмотренных Производителем, использованием устройства, не имеющего сертификата соответствия согласно законодательству Российской Федерации.
- Если дефект изделия вызван действием непреодолимой силы (природных стихий, пожаров, наводнений, землетрясений, бытовых факторов и прочих ситуаций, не зависящих от Производителя), либо действиями третьих лиц, которые Производитель не мог предвидеть.
- Дефект вызван попаданием внутрь изделия посторонних предметов, инородных тел, веществ, жидкостей, насекомых или животных, воздействием агрессивных сред, высокой влажности, высоких температур, которые привели к полному или частичному выходу из строя изделия.
- Отсутствует или не соответствует идентификация изделия (серийный номер). Если повреждения (недостатки) вызваны воздействием вредоносного программного обеспечения; установкой, сменой или удалением паролей (кодов), приведшим к отсутствию доступа к программным ресурсам изделия, без возможности их сброса/восстановления, ввиду отсутствия предоставления данной услуги поставщиком ПО.
- Если дефекты работы вызваны несоответствием стандартам или техническим регламентам питающих, кабельных, телекоммуникационных сетей, мощности радиосигнала, в том числе из-за особенностей рельефа и других подобных внешних факторов, использования изделия на границе или вне зоны действия сети.
- Если повреждения вызваны использованием нестандартных (неоригинальных) и/или некачественных (поврежденных) расходных материалов, принадлежностей, запасных частей, элементов питания, носителей информации различных типов (включая, CD, DVD диски, карты памяти, SIM карты, картриджи).
- Если недостатки вызваны получением, установкой и использованием несовместимого контента (мелодии, графика, видео и другие файлы, приложения Java и подобные им программы).
- На ущерб, причиненный другому оборудованию, работающему в сопряжении с данным изделием.



