

Пайдалану бойынша нұсқаулық

Мұздатқыш жәшік

CE-15AMA

CE-20AMA

DEXP

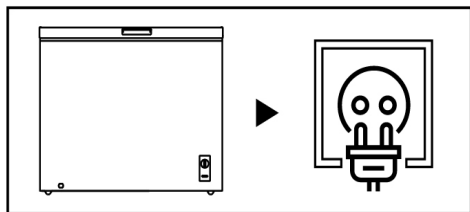

Мұздатқыш жәшікті розеткаға қосыңыз. Құрылғының ашасы оңай қол жетімді екеніне көз жеткізіңіз.

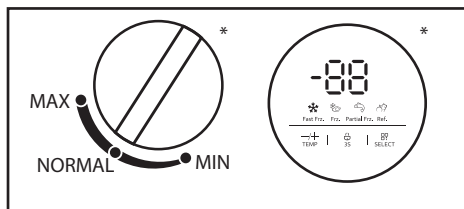

Ұсынылған температураны орнату үшін дискіні пайдаланыңыз (мәліметтер алу үшін «Пайдалану» бөлімін қараңыз).

*Температура реттегішінің түрі кеуде мұздатқышының үлгісіне байланысты әр түрлі болуы мүмкін.я.

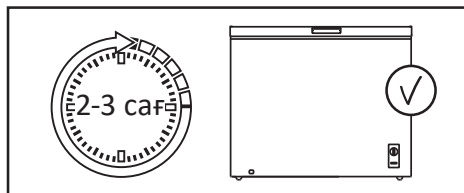

Температураны орнатқаннан кейін мұздатқыш жәшігін іші жұмыс температурасына жеткенше 2–3 сағат жұмыс істеуге рұқсат етіңіз.

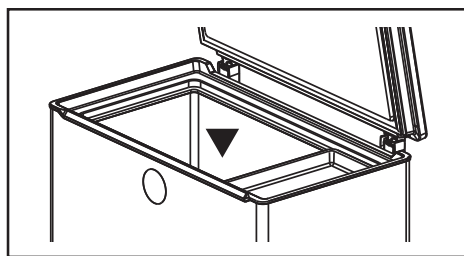

Тамақты кеудеге арналған мұздатқыш жәшігіне салыңыз.



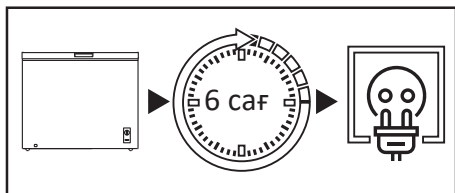

Тасымалданғаннан кейін кеудеге арналған мұздатқыш жәшігін 6 сағат бойы электр желісіне қоспаңыз.

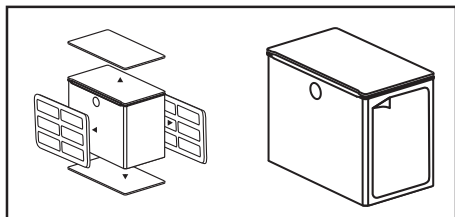

Кеудеге арналған мұздатқыш жәшігін қолданар алдында бүйірлік панельдегі мөлдір пленканы, барлық қаптаманы, көбікті және бекітуге арналған жабысқақ таспаны алыңыз.

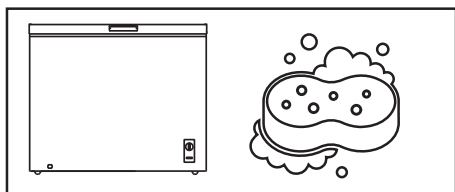

Кеудеге арналған мұздатқыш жәшігін мұқият тазалаңыз. Есік тығыздағышына және есіктің топсаларының бүйіріндегі корпустың жоғарғы бөлігіне жағылған силиконды майды жууға болмайды.

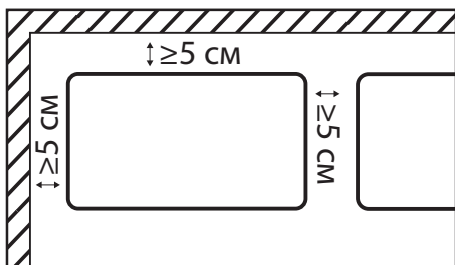

Кеудеге арналған мұздатқыш жәшігін орнатқан кезде құрылғыны орнату кезінде ең жақын қабырғалардан және басқа заттардан кемінде 5 см қашықтықты қамтамасыз ету қажет.

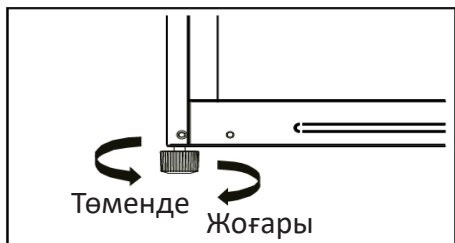

Кеуде мұздатқыш жәшігін тегіс қатты еденге тегістеу табанының көмегімен тегістеу керек (қосымша ақпарат алу үшін «Кеуде қуысын тегістеу» бөлімін қараңыз).



ҚҰРЫЛҒЫ МАҚСАТЫ	6
САҚТЫҚ ШАРАЛАРЫ	6
ҚАУІПСІЗДІК ТАЛАПТАРЫ	7
Электр қауіпсіздігі	7
Бұл өнімді пайдаланбас бұрын.....	8
ОРНАТУ	9
Құрылғы схемасы.....	9
ОРНАТУ БОЙЫНША ҰСЫНЫСТАР	10
ПАЙДАЛАНУШЫ НҰСҚАУЛЫҒЫ	11
Температураны реттеу.....	11
Жылдам мұздату.....	12
Дисплей	12
«Ұйқы» функциясы	12
Құлыптау/құлыпты ашу түймелері	13
Энергия үнемдеу	13
Азық-түлікті тиімді сақтау.....	13
ҚЫЗМЕТ КӨРСЕТУ ЖӘНЕ КҮТІМ	14
Жібіту	14
АҚАУЛЫҚ СЕБЕБІН ІЗДЕУ ЖӘНЕ ТҮЗЕТУ	16
ТЕХНИКАЛЫҚ СИПАТТАМАЛАРЫ	20
ЖИНАҚТАЛЫМ	20
ЭНЕРГИЯ ТИІМДІЛІГІ ТУРАЛЫ АҚПАРАТ	21
МОНТАЖДАУ, САҚТАУ, ТАСЫМАЛДАУ (ТАСУ), ӨТКІЗУ ЖӘНЕ КӘДЕГЕ ЖАРАТУ ЕРЕЖЕЛЕРІ МЕН ШАРТТАРЫ	22
Көшіру және тасымалдау	22
Кәдеге жарату	23
ҚОСЫМША АҚПАРАТ	23

Құрметті сатып алушы!

Біздің өнімді таңдағаныңыз үшін алғыс айтамыз.

Біз Сізге сапалы, функционалды және жоғары талаптарға сәйкес әзірленген және жасалған өнімдер мен құрылғыларды ұсынуға қуаныштымыз. Пайдалануды бастамас бұрын, Сіздің қауіпсіздігіңізге қатысты маңызды ақпаратты, сондай-ақ өнімді дұрыс пайдалану және оған күтім жасау бойынша ұсыныстарды қамтитын осы нұсқаулықты мұқият оқып шығыңыз. Осы нұсқаулықтың сақталуына назар аударыңыз және оны өнімді одан әрі пайдалану кезінде анықтамалық материал ретінде пайдаланыңыз.

ҚҰРЫЛҒЫ МАҚСАТЫ

Мұздатқыш жәшігі — бұл жылу оқшауланған камерада төмен температура-ны сақтайтын құрылғы. Әдетте тағамды немесе салқын жерде сақтауды қажет ететін заттарды сақтау үшін қолданылады.

САҚТЫҚ ШАРАЛАРЫ

- Қауіпсіздігіңіз үшін осы өнімді орнату және пайдалану алдында осы нұсқауларды, соның ішінде барлық ескертулер мен ескертулерді мұқият оқып шығыңыз.
- Осы құрылғыны пайдаланатын адамдардың барлығы пайдалану нұсқауларымен және қауіпсіздік шараларымен таныс екеніне көз жеткізіңіз.
- Пайдалану нұсқауларын құрылғының қызмет ету мерзімі бойы сақтаңыз.
- Құрылғы корпусындағы желдету саңылаулары ашық болуы керек. Оларды блоктамаңыз.
- Жібітуді жылдамдату үшін өндіруші ұсынғаннан басқа механикалық құрылғыларды немесе басқа құрылғыларды пайдаланбаңыз.
- Өндіруші осындай пайдалану үшін ұсынбаған болса, электр құрылғыларын құрылғының бөлімдерінде (мысалы, балмұздақ жасаушы) пайдаланбаңыз.
- Құрылғыдағы шам ұзақ уақыт жанып тұрса, оны ұстамаңыз, себебі ол ыстық болуы мүмкін.
- Құрылғыда жарылғыш материалдары бар ыдыстарды сақтамаңыз: аэрозольдар және т.б.
- Салқындату тізбегіндегі изобутан (R600a) салқындатқыш агенті экологиялық қауіпсіздік деңгейі жоғары табиғи газ болып табылады, бірақ ол өте тез тұтанғыш. Құрылғыны тасымалдау және орнату кезінде салқындатқыш тізбегінің құрамдас бөліктерінің зақымдалмағанына көз жеткізіңіз.
- Құрылғыны өзгертуге тырыспаңыз.
- Бұл жабдық тұрмыстық және басқа ұқсас орталарда пайдалануға арналған, мысалы: дүкендердегі, кеңселердегі және басқа жұмыс аймақтарындағы қызметкерлердің асханаларында; фермаларда, қонақ үйлерде, мотельдерде және басқа да тұрғын үй-жайларда; шағын қонақ үйлерде (төсек және таңғы ас түрі); қоғамдық тамақтандыруда.
- Құрылғымен бірге берілген шам басқа тұрмыстық мақсаттарда пайдалануға арналмаған.

- Құрылғыны тасымалдау кезінде сақ болыңыз, себебі оның салмағы айтарлықтай.
- Үзіп қалмас үшін құрылғыдағы немесе мұздатқыштағы тағамды дымқыл қолмен ұстамаңыз.
- Бұл құрылғы балалардың немесе физикалық, сенсорлық немесе ақыл-ой қабілеттері шектеулі адамдардың қауіпсіздігіне жауапты біреудің қадағалауынсыз пайдалануына арналмаған.
- Құрылғы коммерциялық мақсатта пайдалануға арналмаған.

ҚАУІПСІЗДІК ТАЛАПТАРЫ

НАЗАР АУДАРЫҢЫЗ!

- Балаларға құрылғымен ойнауға рұқсат бермеңіз. Балалар жарақат алуы немесе құрылғыны зақымдауы мүмкін.
- Балаларға құрылғыны өздері тазалауға немесе жөндеуге рұқсат бермеңіз.
- Балалардың өнімнің есіктерінен немесе есік контейнерлерінен ілініп тұруына жол бермеңіз.
- Балалардың құрылғының ішіне кіруіне жол бермеңіз. Олар ішінен бітеліп қалуы мүмкін және тұншығу салдарынан жарақатқа немесе өлімге әкелуі мүмкін.
- Балаларға аяқтарын тартпаға қоюға рұқсат бермеңіз. Қақпақ сынып, құлап қалуыңыз мүмкін.



Электр қауіпсіздігі

НАЗАР АУДАРЫҢЫЗ!

- Құрылғыны орнату орнындағы токтың түрі, кернеу мен жиілік тақтайшада көрсетілген деректерге сәйкес келуі керек.
- Кәбілдік ұзартқыш сымдарды немесе электр сымдарын пайдаланбаңыз. Құрылғыны көп құрылғылы розеткаға қоспаңыз, себебі бұл өрт шығуы мүмкін.
- Оқшау түрлендіргіштерді немесе энергияны үнемдейтін қосқыштарды пайдаланбаңыз.
- Құрылғы жерге тұйықталған болуы керек. Құрылғыны тек электр сақтандырғышымен жабдықталған жерге қосылған розеткаға қосыңыз (сақтандырғыштың рейтингі 10-нан 16 А-ға дейін). Дұрыс емес жерге қосу құрылғының істен шығуына немесе электр тогының соғуына әкелуі мүмкін.
- Қуат сымы зақымданбауы керек. Зақымдалған қуат сымы қызып кетуі және өрт шығуы немесе ток соғуы мүмкін.
- Розетка оңай қол жетімді жерде болуы керек, ал құрылғының ашасы еркін қол жетімді болуы керек. Розетка да құрылғының артқы жағында орналаспауы керек.
- Егер розетка мықтап бекітілмеген болса, ток соғу қаупін азайту үшін оған ашаны қоспаңыз.

- Кез келген электрлік құрамдас бөліктерді (штепсельдік аша, қуат сымы, компрессор және т.б.) ақаулық кезінде жарақат алмас үшін уәкілетті қызмет көрсету орталығы ауыстыруы керек.

Бұл өнімді пайдаланбас бұрын

- Тоңазытқышты қоспас бұрын, тақтайшада көрсетілген кернеу мен жиілік желі сипаттамаларына сәйкес келетініне көз жеткізіңіз.
- Құрылғы жерге тұйықталған болуы керек. Егер розетка жерге тұйықталмаса, тоңазытқышты тиісті кодтарға сәйкес білікті электрикке бөлек жерге тұйықтаңыз.
- Бекіту үшін барлық қаптаманы, көбік пен жабысқақ таспаны алып тастаңыз. Тоңазытқышты қаптау үшін көбікті пайдаланбаңыз.
- Тоңазытқышты пайдаланбас бұрын, салқындату жүйесінің қалыпты жұмысына кедергі келтірмейтін және құрылғының қуат тұтынуын арттырмайтындай етіп, бүйірлік панельдегі мөлдір пленканы алыңыз.
- Жоғарыда көрсетілген сақтық шаралары сақталмаған жағдайда өндіруші жауапты емес.

НАЗАР АУДАРЫҢЫЗ!

Құрылғыны орнату кезінде оның климаттық класын ескеру қажет.

Климат класы тоңазытқыш корпусында орналасқан техникалық сипаттамасы бар тоңазытқыш жапсырмасында көрсетілген. Тоңазытқышты белгіленген шектен асатын температурада қолданбаңыз. Климат класы тоңазытқыштың жұмыс жағдайын анықтайды.

Климат класы	Белгі	Температура
Субқалыпты	SN	+10°C – +32°C
Қалыпты	N	+16°C – +32°C
Субтропикалық	ST	+10°C – +38°C
Тропикалық	T	+16°C – +43°C

Қалыпты — бұл ресейлік дүкендердегі тоңазытқыштардың көпшілігін қамтитын әмбебап климаттық класс. Жазда температура +32 °C-тан асатын оңтүстік аймақтардың тұрғындары үшін бұл жағдайда тоңазытқышты тек кондиционерленген бөлмеде ғана пайдалануға болады. Қыста бөлмені жылыту керек. Отандық өндіріс бірліктеріндегі N және SN «УХЛ» (қалыпты суық климат үшін класс) деп белгіленуі мүмкін.

Субқалыпты — тоңазытқыштардың бұл климаттық класы жылытуы тұрақсыз (жертөлелер, қосалқы бөлмелер, салқын дәліздер) бар бөлмелерге арналған, онда температура ыңғайлыдан төмен түсуі мүмкін.

Субтропикалық — жазда температура 32 °C жоғары көтерілетін аймақтарға арналған.

Тропикалық — температурасы 40 °С жоғары көтерілетін оңтүстік аймақтарға немесе ерекше жағдайлары бар бөлмелерге арналған (оңтүстікке қарайтын, кондиционері жоқ, ауданы шағын).

НАЗАР АУДАРЫҢЫЗ!

Бөлме температурасы -16 °С-тан төмен болғанда, бос кеуде ішіндегі температура жұмыс жағдайларына байланысты 5 °С-қа дейін қателікпен -40 °С-қа дейін төмендеуі мүмкін.

ОРНАТУ

Құрылғы схемасы

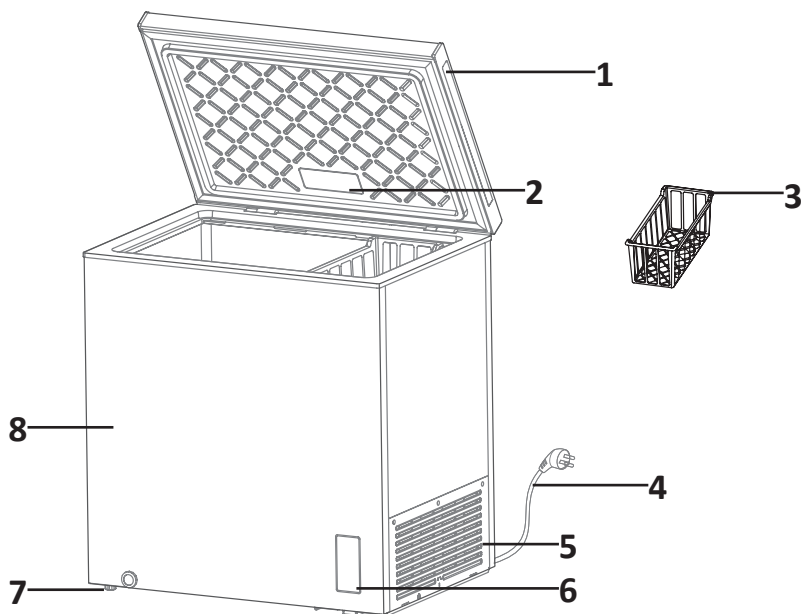

1. Тұтқа.
2. Шам.
3. Себет.
4. Қуат кәбілі.

5. Желдету торы.
6. Температураны басқару панелі.
7. Реттелетін тірек.
8. Жақтау.

ОРНАТУ БОЙЫНША ҰСЫНЫСТАР

- Кеуде мұздатқышы үнемі жұмыс істейтін құрылғы болып табылады және өзіне тән дыбыстарды шығарады, сондықтан оны демалыс және ұйықтау орындарында орнату ұсынылмайды.
- Кеуде мұздатқышының артқы жағындағы дөңгелек жапсырмаларды алып тастамаңыз. Олар сәндік функцияны орындайды, технологиялық тесіктерді жабады.
- Қолданар алдында кеудеге арналған мұздатқышты мұқият тазалаңыз. Есік топсаларының бүйіріндегі тығыздағышқа және корпустың жоғарғы бөлігіне жағылған силиконды майды жууға болмайды. Майлау материалы қақпақ жабылған кезде тығыздағыштың қыртысуын болдырмайды.
- Кейбір үлгілерде сөрелердің алдыңғы жағына мөлдір қорғаныш пленкасы жабыстырылады (металл түсті), оны қолданар алдында алып тастау ұсынылады.
- Кеудеге арналған мұздатқышты жылыту құрылғыларының жанына, тікелей күн сәулесі түсетін жерге немесе ылғалдылығы жоғары орындарға орнатпаңыз.
- Нұсқауларда көрсетілген электр кернеуі үйіңіздің желі параметрлеріне сәйкес келетініне көз жеткізіңіз. Қуат сымын электр розеткасына қосыңыз. Басқа электр құрылғыларын бір розеткаға қоспаңыз.
- Кеудеге арналған мұздатқышты алғаш рет орнатқанда, оны жаңа немесе мұздатылған тағаммен толтырмас бұрын іші жұмыс температурасына жету үшін оны 2–3 сағат жұмыс істеуге рұқсат етіңіз. Кеудеге арналған мұздатқышты электр желісінен ажыратқаннан кейін оны 5 минуттан ерте емес қайта қосу керек. Әйтпесе ол сәтсіздікке ұшырауы мүмкін.

НАЗАР АУДАРЫҢЫЗ!

Құрылғы мен басқа заттардың арасындағы қашықтық жеткіліксіз болса, қуат тұтынудың артуына және құрылғының мұздату қабілетінің нашарлауына әкелуі мүмкін. Құрылғыны орнату кезінде жоғарыдан кемінде 70 см және ең жақын қабырғалар мен басқа заттардан 20 см қашықтықты қамтамасыз ету қажет.

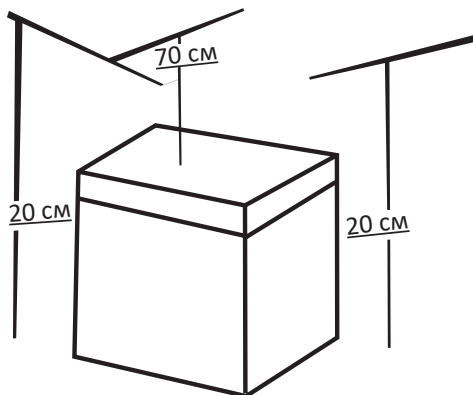

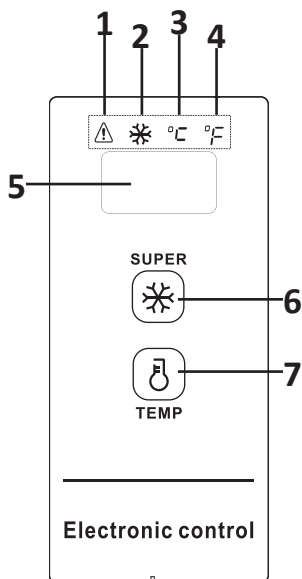

1. Жоғары температура туралы ескерту индикаторы.
2. Жылдам мұздату индикаторы.
3. Цельсий градусындағы температура индикаторы.
4. Фаренгейт градусындағы температура индикаторы.
5. Температура дисплейі.
6. **SUPER** түймесі — Жылдам мұздату / Құлыптау / Құлыпты ашу.
7. **TEMP** түймесі — Температураны реттеу.

Температураны түрлендіру

- Цельсий бойынша температура дисплейін Фаренгейтке және керісінше ауыстыру үшін **TEMP** түймесін 3 секунд басып тұрыңыз. Дисплейдің үстінде сәйкес индикатор — **3** немесе **4** жанады.

Температураны орнату

- Кеуде мұздатқышының температурасын білу үшін **TEMP** түймесін басыңыз, ол дисплейде пайда болады.
- Кеуде тоңазытқышының температурасын өзгерту үшін **TEMP** түймесін басыңыз, бір рет басу температураны 1 °C / °F өзгертеді.

ЕСКЕРТУ: кеуде мұздатқышының температурасы -30 °C / -22 °F болса, қоршаған орта температурасы ≤ 25 °C / 77 °F болуы керек.

Төменде оны реттеу кезінде температураның өзгеру реттілігі берілген:

→10°C → 9°C → 8°C → → 1°C → 0°C → -1°C → → -28°C → -29°C → -30°C

→50°F → 49°F → 48°F → → 33°F → 32°F → 31°F → → -20°F → -21°F → -22°F

Жылдам мұздату

- Жылдам мұздату режимін қосу үшін **SUPER** түймесін басыңыз, дисплейдің үстіндегі 2 — ❄ индикаторы жанады.
- Бейнебетте температура -30 °C / -22 °F көрсетіледі және сәйкес индикатор - °C/°F жанады.
- Жылдам мұздату режимі келесі жағдайларда өшіріледі:
 - Қуатты ажырату және оны қайта қосу.
 - Компрессор үздіксіз 24 сағат жұмыс істейді.
 - Датчик ақаулығы орын алды.
- Жылдам мұздату режимін қолмен өшіру үшін **SUPER** түймесін басыңыз.

Дисплей

- Кеуде мұздатқышын қосқаннан кейін дисплей 3 секунд бойы жанады, содан кейін ол қалыпты жұмыс режиміне оралады. Дисплейде көрсетілген температура -18 °C төмен болуы керек.
- Қалыпты дисплей режимі:
 - Егер ақаулар болмаса, дисплей орнатылған температураны немесе жұмыс режимін көрсетеді.
 - Егер ақаулар болса, дисплейде ақаулық коды көрсетіледі.

Код	E2
Сипаттама	Температура сенсорының ақаулығы

«Ұйқы» функциясы

Құрылғыны қуат көзіне қосқаннан кейін бұл функция дисплейде автоматты түрде пайда болады. Таңдалған температураны растаған кезде дисплей 30 секундтан кейін өшеді.

- Ұйқы функциясын қосу/өшіру үшін **SUPER** және **TEMP** түймелерін бір уақытта 5 секунд басып тұрыңыз. Дисплейде сәйкес хабарлама көрсетіледі: «ON» (ҚОСУ) / «OF» (ӨШІРУ).
- Бұл функция қосылғанда, дисплей температура расталғаннан кейін 30 секундтан кейін қараңғыланады.
- Бұл функция өшірілгенде, температураны растағаннан кейін дисплей қараңғыланбайды.

Құрылғыны қуат көзіне қосқаннан кейін түймелер әдепкі бойынша құлыпталады.

- **Құлыпты ашу: SUPER** түймесін 3 секунд басыңыз, содан кейін дисплей 1 рет жыпылықтайды және түймелер құлыптан босатылады.
- **Құлыптау: SUPER** түймесін 3 секунд басыңыз, содан кейін дисплей 1 рет жыпылықтайды және орнатылған температура қолданылады. Құлыпталғаннан кейін дисплей жыпылықтамайды. 30 секунд әрекетсіздіктен кейін түймелер де автоматты түрде құлыпталады және дисплей 1 рет жыпылықтайды.

Энергия үнемдеу

- Ыстық тағамды кеудеге арналған мұздатқышқа қоймаңыз. Бұл конденсация мен мұздың пайда болуына, қызып кетуге және компрессор қозғалтқышының бұзылуына әкелуі мүмкін.
- Тамақты бір-біріне жақын қоймаңыз, себебі бұл ауа айналымын азайтады.
- Тамақты артқы қабырғаға жақын қоймаңыз. Ауаның еркін айналымы бүкіл камера көлемінде біркелкі температураны сақтауға мүмкіндік береді. Мұндай саңылауларға жақын орналастырылған тағам жеткізу ауасының төмен температурасының әсерінен бұзылуы мүмкін.
- Қуат өшірулі болса, дүңгіршек есігін ашпаңыз.
- Кеудедегі мұздатқыштың есігін жиі ашпаңыз.
- Есікті ұзақ уақыт ашық қалдырмаңыз.
- Термостатты тым төмен орнатпаңыз.
- Сақтауды көбейту және қуат тұтынуды азайту үшін кейбір керек-жарақтарды (мысалы, тартпалар мен сөрелер) алып тастауға болады.

Азық-түлікті тиімді сақтау

- Мұздатылған тағамдарды өндірушінің ұсыныстарына сәйкес сақтау керек.
- Мұздатқыш жаңа тағамды мұздатуға, мұздатылған және мұздатылған тағамдарды ұзақ уақыт сақтауға арналған.
- Кеудеге арналған мұздатқыш ұзақ уақыт бойы өшірілген болса, тағамды мұздатқышқа қоймас бұрын тоңазытқышты 2–3 сағат жұмыс істеп тұрыңыз.
- Мұздатылған немесе тоңазытылған тағамдарды ауа өткізбейтін контейнерлерде сақтаңыз.
- Тамақты кеудеге арналған мұздатқышқа қоймас бұрын жарамдылық мерзімі мен жапсырмасын (сақтау нұсқауларын) тексеріңіз.
- Төмен температурада тез бұзылатын тағамдарды, мысалы, банандар мен қауындарды кеудеге арналған мұздатқышта сақтау ұсынылмайды.
- Шыны бөтелкелерді мұздатқыш камерада сақтамаңыз - олар қатып қалса жарылуы мүмкін.
- Сақтау үшін көкөністерді газетке орамаңыз. Газет өндірісінде қолданылатын баспа бояуы және басқа материалдар өнімдерді зақымдауы мүмкін.
- Құрылғының ішкі кеңістігін дұрыс пайдалану құрылғының ұзақ уақыт бойы тиімді жұмыс істеуіне кепілдік береді. Тоңазытқыш қондырғысының тиімділігін және салқындатылған ауаның бірқалыпты айналымын сақтау үшін құрылғы камераларын кем дегенде 50% және 75% артық емес толтырыңыз.

Кеудеге арналған мұздатқышты жуу кезінде оны қуат көзінен ажырату керек. Құрылғыны өшіріп, ашаны розеткадан шығарыңыз. Кеуде мұздатқышын тазалау үшін бу тазалағыштарды пайдаланбаңыз. Ыстық бу пластмасса бөлшектерін зақымдауы мүмкін және ылғал электронды құрамдас бөліктерге енуі мүмкін.

АБАЙЛАҢЫЗ!

Құрылғының ішін немесе сыртын тазалау кезінде:

- құрамында жанғыш заттары бар тазалау құралдарын қолданбаңыз: алкоголь (этанол, метанол, изопропил спирті, изобутил спирті және т.б.), еріткіш, бензин, бензол және т.б.;
 - құрамында абразивтер немесе ағартқыштар бар тазалау құралдарын пайдаланбаңыз, себебі олар құрылғының түсін өзгертуі немесе зақымдауы мүмкін.
- Тамақты кеудеден салқын жерге алып тастаңыз.
 - Құрылғының ішінен сөрені немесе тартпаны алмас бұрын, жарақаттанбау немесе құрылғыға зақым келтірмеу үшін сол жерде сақталған кез келген тағамды алып тастаңыз.
 - Сөрелер мен жәшіктерді кеудеге арналған мұздатқышқа қайта қоймас бұрын жақсылап жуып, кептіріңіз.
 - Есік тығыздағышын дымқыл, жұмсақ шүберекпен жүйелі түрде тазалаңыз.
 - Сөрелерді немесе жәшіктерді ыдыс жуғыш машинада жууға болмайды. Бұл бөліктер жоғары температура әсерінен деформациялануы мүмкін.
 - Кеуде тоңазытқышының сыртын және ішін жылы суға және сұйық жуғыш затқа малынған таза шүберекпен жуып, содан кейін шүберекпен құрғатып сүрту керек.
 - Тазалаудан кейін қуат сымының зақымдалмағанын тексеріңіз. Содан кейін ашаны электр розеткасына мықтап енгізіңіз.

Жібіту

Кеудеге арналған мұздатқышты жылына екі рет немесе мұз қабаты 7 мм-ге жетсе жібітіңіз.

1. Кеудеге арналған мұздатқышты розеткадан ажыратыңыз және ашаны розеткадан шығарыңыз.
2. Шлангты шығарып, оны контейнерге салыңыз.
3. Жібітуден 6 сағат бұрын тағам толығымен мұздауы үшін температура реттегішін максималды күйге қойыңыз. Өнімдерді мұқият орап, салқын жерде сақтау керек.

4. Кеудеден себетті алыңыз. Қақпақты ашық қалдырыңыз. Жібiту процесiн жылдамдату үшiн жылы суы бар ыдысты қоюға болады. Жiбiтудi жылдамдату үшiн электр құрылғыларын (шаш кептiргiштер, жылытқыштар) пайдаланбаңыз.
5. Кеуде толығымен еригеннен кейiн, төмендегi суретте көрсетiлгендей суды төгiп тастаңыз және кеуденi толығымен құрғатыңыз.

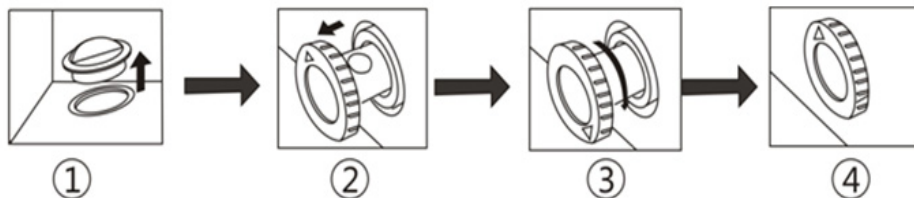

6. Қосып, жылдам мұздатуға орнатыңыз және 3 сағатқа қалдырыңыз.

АҚАУЛЫҚ СЕБЕБІН ІЗДЕУ ЖӘНЕ ТҮЗЕТУ

Құрылғы ақаусыз ұзақ қызмет ету үшін жобаланған және жасалған. Жұмыс барысында ақаулық орын алса, оның ықтимал пайдалану қатесіне байланысты екенін тексеріңіз. Шешім құрылғының дұрыс жұмыс істеуіне әкелмесе және мәселені өзіңіз шеше алмасаңыз, уәкілетті қызмет көрсету орталығына хабарласыңыз.

Проблемалар	Ықтимал себептер	Шешім
Құрылғы шулы және біртүрлі дыбыстар шығарады	Құрылғы тегіс емес жерге орнатылған/дұрыс тегістелмеген	Құрылғыны қатты және тегіс бетке қойыңыз
	Құрылғының артқы жағы қабырғаға тиіп тұр	Құрылғының айналасында жеткілікті бос орынды қамтамасыз ету үшін орнату орнын таңдаңыз
	Құрылғының артында заттар бар	Құрылғының артындағы нысандарды алып тастаңыз
	Құрылғыда бөтен заттар сақталған	Құрылғыда орналасқан барлық нысандарды алып тастаңыз
ШЕРТЕТІН дыбыстары	Жібіту процесі автоматты түрде басталып, аяқталғанда шерту дыбыстарымен бірге жүруі мүмкін; Термостаттың жұмысы сонымен қатар қосу және өшіру кезінде шерту дыбыстарымен бірге жүреді	Құрылғы дұрыс жұмыс істеп тұр
Шырылдау	Шырылдаған дыбыстардың көзі салқындатқыш ағыны болуы мүмкін	Құрылғы дұрыс жұмыс істеп тұр
	Құрылғыда немесе оның жанында сақталған элементтер	Құрылғы дұрыс жұмыс істеп тұр
	Құрылғы еденге тегіс емес	Құрылғының аяқтарын/табандарын реттеңіз. «Орнату» бөлімін қараңыз
	Сызықтық компрессорлық қондырғы жұмыс кезінде жылжытылды.	Құрылғы дұрыс жұмыс істеп тұр. Егер компрессор 3 минуттан кейін дірілдеген дыбыс шығаруды тоқтатпаса, құрылғының қуатын өшіріңіз, содан кейін оны қайта қосыңыз.
Мыңдаған дыбыстар	Салқындату жүйесі арқылы салқындатқыш ағыны	Құрылғы дұрыс жұмыс істеп тұр
Қол соғу дыбыстары	Температураның өзгеруіне байланысты ішкі қабырғалардың жиырылуы және кеңеюі	Құрылғы дұрыс жұмыс істеп тұр
Ысқырықты дыбыстар	Буландырғыш желдеткіш қозғалтқышы мұздатқыш камерадағы ауаны айналдырады	Құрылғы дұрыс жұмыс істеп тұр
	Конденсатордан ауа желдеткіштің көмегімен шығарылады	Құрылғы дұрыс жұмыс істеп тұр

Проблемалар	Ықтимал себептер	Шешім
Дыбыстар мен діріл	Құрылғының бүйірлері немесе артқы жағы бөлме қабырғасына немесе шкафқа тиіп тұрса, діріл деңгейі қалыпты болса да шу пайда болуы мүмкін.	Шудың алдын алу үшін құрылғының бүйірлері мен артқы жағы бөлме қабырғасына немесе шкаф қабырғаларына тиіп тұрмайтынына көз жеткізіңіз
Желіге қосылған құрылғы жұмыс істемейді	Электр қуатының бұзылуы	Кернеуді тексеріңіз
Кеудеге арналған мұздатқыш жақсы салқындамайды/ мұздамайды	Температура тым жоғары орнатылған	Температураны орташа деңгейге қойыңыз
	Кеуде тоңазытқышы тікелей күн сәулесінің астында орналасқан немесе жылытқыш сияқты жылу көздеріне тым жақын орналасқан	Орнату аймағын тексеріңіз. Құрылғыны мүмкіндігінше жылу көздерінен алыс орнатыңыз
	Ыстық тағамды сақтау	Ыстық тағамдарды кеудеге арналған мұздатқышқа қоймас бұрын ыстық тағамдарды бөлме температурасына дейін суытыңыз
	Кеудеге мұздатқыш тағамға шамадан тыс жүктелген	Кеудеде сақталған өнімдер арасында жеткілікті кеңістікті қамтамасыз етіңіз
	Кеудеге мұздатқыштың есіктері мықтап жабылмаған	Есіктерді мықтап жабыңыз және тамақ есіктердің жабылуына кедергі келтірмейтініне көз жеткізіңіз.
	Кеуде мұздатқышының айналасында бос орын жеткіліксіз	Құрылғыны айналасында бос орын жеткілікті болатындай етіп орнатыңыз. «Орнату» бөлімін қараңыз
Ішкі жарықтандыру жоқ	Жарықдиодты шамның дұрыс жұмыс істемеуі	Жарық диодты шам жанбаса, дилерге немесе уәкілетті қызмет көрсету орталығына хабарласыңыз
Құрылғының ішіне немесе сыртына су құйыңыз	Құрылғының жанында судың ағып кетуі	Раковинадан немесе басқа жерлерден судың ағып кетуін тексеріңіз
	Құрылғының төменгі жағындағы су	Тағамды жібітуден су келіп жатқанын немесе құлдырау салдарынан ыдыстың зақымдалғанын немесе сынғанын тексеріңіз.

Проблемалар	Ықтимал себептер	Шешім
Құрылғыдағы жағымсыз иіс	Температура дұрыс орнатылмаған	Температураны орташа деңгейге қойыңыз
	Иісі бар тағамдарды сақтау	Қатты иісі бар тағамдарды арнайы ыдыстарда сақтаңыз
	Ішінде бүлінген тағамды тексеріңіз	Бұзылған тағамды тастаңыз және жемістер мен көкөністерді сақтауға арналған жәшікті тазалаңыз. «Күтім және техникалық қызмет көрсету» бөлімін қараңыз. Азық-түлікті тым ұзақ сақтамаңыз
Құрылғының ішінде немесе көкөніс тартпасы қақпағының төменгі жағындағы конденсация	Ыстық тағамды сақтау	Тамақты кеудеге арналған мұздатқышқа қоймас бұрын салқындатыңыз
	Құрылғының есігі ашық қалды	Құрылғы есігін жапқаннан кейін конденсация көп ұзамай буланып кетсе де, оны құрғақ шүберекпен кетіруге болады
	Есік тым жиі ашылады	Құрылғының ішіндегі және сыртындағы температура айырмашылығына байланысты конденсация пайда болуы мүмкін. Ылғалды құрғақ шүберекпен кетіріңіз
	Кеуде тоңазытқышы жылы немесе дымқыл тағамды ауа өткізбейтін контейнерлерде сақтайды	Тамақты жабық немесе ауа өткізбейтін контейнерлерде сақтаңыз
Мұздатқышта мұз пайда болды	Есік мықтап жабылмаған	Кеудедегі тағамның есіктің жабылуына кедергі келтірмейтініне көз жеткізіңіз; есіктің тығыз жабылғанын тексеріңіз
	Ыстық тағамды сақтау	Тамақты кеудеге арналған мұздатқышқа қоймас бұрын салқындатыңыз
	Мұздатқышқа ауа беру және шығару түтігі бітеліп қалған	Құрылғының ішінде ауа айналымын қамтамасыз ету үшін ауа соратын және шығару саңлауларының бітелмегеніне көз жеткізіңіз
	Мұздатқыш толы	Өнімдер арасында жеткілікті кеңістікті қамтамасыз етіңіз
Кеудедегі мұздатқыштың қабырғалары қызып жатыр	Сатып алғаннан кейін кеудені қосу, ерігеннен кейін кеудені қосу	Құрылғы дұрыс жұмыс істеп тұр. Мұндай жағдайларда камерадағы температураны мүмкіндігінше тез төмендету үшін кеудеге арналған мұздатқыш толық қуатта жұмыс істейді

Проблемалар	Ықтимал себептер	Шешім
Құрылғының бүйірлік немесе алдыңғы қабырғалары жылы	Құрылғының бұл аймақтары есік айналасындағы конденсация мөлшерін азайту үшін конденсацияға қарсы түтіктермен жабыдықталған.	Конденсацияның алдын алу үшін құрылғының алдыңғы және бүйір жағында жылу тарату түтігі орнатылған. Орнатқаннан кейін немесе жаз айларында ол өте ыстық болуы мүмкін. Бұл ақаулықтың белгісі емес екеніне сенімді бола аласыз
Кеудедегі мұздатқыштың есігі мықтап жабылмайды	Кеудедегі мұздатқыш алға қарай еңкейтілген	Құрылғының бетін көтеру үшін алдыңғы аяқтарды реттеңіз
	Сөрелер дұрыс салынбаған	Сөрелердің кеудеге арналған мұздатқышқа толығымен салынғанын тексеріңіз
	Есік шамадан тыс күшпен жабылды	Есікті жабу кезінде тым көп күш қолдансаңыз, ол инерцияға байланысты қайта ашылуы мүмкін. Есікті тарс етпе
Есік ауыр ашылады	Есікті жабылғаннан кейін бірден ашты	Жабылғаннан кейін 1 минут ішінде құрылғының есігін ашу құрылғының ішіндегі және сыртындағы қысым айырмашылығына байланысты қиын болуы мүмкін. Құрылғының ішіндегі қысым деңгейін тұрақтандырғаннан кейін құрылғының есігін сәл кейінірек ашып көріңіз
	Құрылғының есігінде тым көп өнім сақталады	Мұздатқыштың есігіндегі азық-түлік мөлшерін азайтыңыз
Құрылғының ішінде немесе сыртында аяздың немесе конденсацияның пайда болуы	Мұздатқыштың есіктері жиі ашылып жабылады	Құрылғының ішіне ауа кірсе, аяз мен ылғал пайда болуы мүмкін. Есіктерді мықтап жабыңыз және өнімдер есіктердің жабылуына кедергі келтірмейтініне көз жеткізіңіз
	Мұздатқыш лар ылғалдылығы жоғары бөлмеде орнатылған	Егер құрылғы ылғалдылығы жоғары бөлмеде орнатылса, конденсация пайда болуы мүмкін. Ылғалды таза шүберекпен сүртіңіз

ТЕХНИКАЛЫҚ СИПАТТАМАЛАРЫ

Үлгісі	CE-15АМА	CE-20АМА
Сауда белгісі	DEXP	
Климат класы	N	
Электр тогының соғуынан қорғаныс класы	I	
Энергия тиімділігі класы	A	
Қуат опциялары	220–240 В ~ 50 Гц, 0,75 А	
Тұтыну қуаты	125 Вт	130 Вт
Энергияны тұтыну (тәулігіне)	0,648 Кв·сағ	0,736 Кв·сағ
Энергия тұтыну (жылына)	236 Кв·сағ	268 Кв·сағ
Көлемі	143 л	198 л
Салқындатқыш және оның массасы	R600a, 46 г	R600a, 57 г
Мұздату қабілеті	6,5 кг/24 сағ	9 кг/24 сағ
Шу деңгейі	40 дБ	41 дБ
Көбіктендіргіш	Циклопентан	
Өлшемдері (ЕхҰхБ)	60 × 56 × 85 см	77 × 56 × 85 см
Таза салмағы	22,5 кг	25,4 кг
Қолдану саласы	Тұрмыстық	

ЖИНАҚТАЛЫМ

- Құрылғы.
- Себет (2 дана).
- Аязды кетіруге арналған қырғыш.
- Пайдалану бойынша нұсқаулық.

ЭНЕРГЕТИЧЕСКАЯ ЭФФЕКТИВНОСТЬ
ХОЛОДИЛЬНОГО ПРИБОРА

ТОҢАЗЫТҚЫШ ҚҰРЫЛГЫСЫНЫҢ ЭНЕРГЕТИКАЛЫҚ ТИІМДІЛІГІ

RU

KZ

DEXP

CE-15AMA



РАСХОД ЭЛЕКТРОЭНЕРГИИ
ЭЛЕКТР ЭНЕРГИЯСЫ
ШЫҒЫНЫ

236

кВт·ч/год*



0 л



143 л



40 дБА

* кВт·сағ/жыл

ЭНЕРГЕТИЧЕСКАЯ ЭФФЕКТИВНОСТЬ
ХОЛОДИЛЬНОГО ПРИБОРА

ТОҢАЗЫТҚЫШ ҚҰРЫЛГЫСЫНЫҢ ЭНЕРГЕТИКАЛЫҚ ТИІМДІЛІГІ

RU

KZ

DEXP

CE-20AMA



РАСХОД ЭЛЕКТРОЭНЕРГИИ
ЭЛЕКТР ЭНЕРГИЯСЫ
ШЫҒЫНЫ

268

кВт·ч/год*



0 л



198 л



41 дБА

* кВт·сағ/жыл

МОНТАЖДАУ, САҚТАУ, ТАСЫМАЛДАУ (ТАСУ), ӨТКІЗУ ЖӘНЕ КӘДЕГЕ ЖАРАТУ ЕРЕЖЕЛЕРІ МЕН ШАРТТАРЫ

- Құрылғы қандай да болмасын монтаждауды немесе бекітуді талап етпейді.
- Құрылғыны қаптамада, өндірушінің және тұтынушының жылытылатын үй-жайларында ауаның +5 және +40 °С аралығындағы температурада және ауаның 80%-дан аспайтын салыстырмалы ылғалдылығында сақтау керек. Үй-жайда жемірілуді тудыратын жегі қоспалар (қышқылдардың, сілтілердің булары) болмауы тиіс.
- Құрылғы ұқыпты өңдеуді талап етеді, оны шаң, кір, соққы, ылғал, от және т.б. әсерінен қорғаңыз.
- Құрылғыны сату жергілікті заңнамасына сәйкес жүргізілуі керек.
- Құрылғының ақаулығы анықталған жағдайда, тез арада авторландырылған сервистік орталыққа хабарласу немесе құрылғыны кәдеге жарату керек.

Көшіру және тасымалдау

Құрылғының дұрыс тасымалдануын қамтамасыз ету үшін келесі талаптарды орындау қажет:

- кеудедегі барлық тағамды алып тастаңыз. Содан кейін сөрелер мен есік тұтқалары сияқты барлық нәзік бөлшектерді таспамен бекіткеннен кейін құрылғыны жылжытыңыз;
- қақпақты мықтап жабыңыз және тасымалдау кезінде ашылмайтындай етіп жабысқақ таспамен бекітіңіз;
- құрылғының өнімділігі мен сыртқы түрін сақтау үшін дұрыс оралғанына көз жеткізіңіз (үлкен жабдықты маңызды жерлерде пластикалық немесе гофрленген картон төсеніштері бар көпіршікті орамамен орау керек);
- тасымалдау кезінде соққылар мен вагонның ішіне құлауын болдырмау үшін кеудені машинада сенімді бекіту керек;
- сыртқы ортаның әсерін толығымен жою үшін тек жабық көлікті пайдаланыңыз;
- тиеу-түсіру операцияларын орындаған кезде орауышпен өте мұқият жұмыс істеуді қамтамасыз ету;
- тасымалдау және орнату кезінде құрылғының ешбір бөлігі зақымдалмағанына көз жеткізіңіз.

НАЗАР АУДАРЫҢЫЗ!

Құрылғыны тік күйде тасымалдау керек. Құрылғы көлденең күйде тасымалданған болса, оны қайта қосар алдында кемінде алты сағат бойы тік күйде тұруы керек, әйтпесе бұл құрылғының зақымдалуына әкелуі мүмкін.

- Ескі тоңазытқыш қондырғыларының қалдық мәні бар. Экологиялық таза кәдеге жарату әдісі бағалы шикізаттың қайта өңделуін және қайта пайдаланылуын қамтамасыз етеді. Құрылғының салқындатқышы мен оқшаулауын арнайы жолмен тастау керек. Тоңазытқышты қоқысқа тастамас бұрын, салқындату жүйесінің құбырларының зақымдалмағанына көз жеткізіңіз. Ескі тоңазытқыш құрылғыңызды және жаңасының қаптамасын қалай тастау керектігі туралы ақпаратты жергілікті әкімдіктен алуға болады.
- Қоқысқа тастаған кезде қауіпсіздік үшін құлыптар мен ысырмаларды сындырып, есіктерді алып тастаңыз.
- Бұл өнімді қайта өңдеу туралы қосымша ақпарат алу үшін жергілікті муниципалды кеңсеге немесе өнім сатып алынған дүкенге хабарласыңыз.

ДҰРЫС КӘДЕГЕ ЖАРАТУ

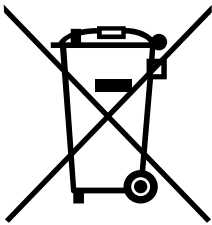

Өнімдегі немесе оның қаптамасындағы бұл белгі бұл өнімді басқа тұрмыстық қалдықтармен бірге тастауға болмайтынын білдіреді. Бұл өнімді дұрыс тастау қоршаған ортаға ықтимал жағымсыз әсерлердің алдын алуға көмектеседі.

және адам денсаулығына және материалдарды қайта өңдеу табиғи ресурстарды сақтауға көмектеседі.

Ескі жабдықты экологиялық қауіпсіз жою үшін пайдаланылған жабдықты жинаудың арнайы жүйесін пайдаланыңыз немесе өнім сатып алынған дүкенге хабарласыңыз.

ҚОСЫМША АҚПАРАТ

Өндіруші: Хэфэй Хуалин Ко., Лтд.

Цзиньсю тас жолы №176, экономика-технологиялық даму аймағы, Хэфэй, Қытай. Қытайда жасалған.

Импортер / юр. лицо, принимающее претензии в Республике Казахстан:

ТОО «ДНС КАЗАХСТАН», г. Астана, р-н Сарыарқа, пр-т Сарыарқа, зд. 12, Республика Казахстан.

Импорттаушы / Қазақстан Республикасында талаптар қабылдайтын заңды тұлға: «DNS QAZAQSTAN (ДНС КАЗАХСТАН)» ЖШС, Астана қ-ы, Сарыарқа ауданы, Сарыарқа д-лы, 12 Ғ-т, Қазақстан Республикасы.

Адрес электронной почты / электронды пошта мекен-жайы: info@dns-shop.kz

Тауар КО ТР (ЕАЭО) талаптарына сәйкес келеді.

Өнімнің сапасын жақсарту үшін ерекшеліктер, өнім туралы ақпарат және оның сыртқы түрі пайдаланушыға алдын ала ескертусіз өзгертілуі мүмкін.



Өндіріс күні пайдаланушы нұсқаулығының орыс тіліндегі нұсқасында көрсетілген. V.1

Кепілдік талоны

SN/IMEI: _____

Кепілдікке қойылған күні: _____

Өндіруші бүкіл кепілдік мерзімі ішінде құрылғының үздіксіз жұмыс істеуіне, сондай-ақ материалдар мен жинақтарда ақаулардың болмауына кепілдік береді. Кепілдік кезеңі бұйымды сатып алған сәттен басталады және тек қана жаңа өнімдерге қолданылады.

Кепілдік қызмет көрсетуге пайдаланушы нұсқаулығына сәйкес бұйымды пайдалану шартымен кепілдік мерзімі ішінде тұтынушының кесірінен істен шықпаған элементтерді тегін жөндеу немесе ауыстыру кіреді. Элементтерді жөндеу немесе ауыстыру уәкілетті сервистік орталықтардың аумағында жүргізіледі.

Өнім	Кепілдік мерзімі	Өмір кезеңі
Құрылғы	3 жыл	10 жыл
Инверторлы компрессор	10 жыл	—

Сервистік орталықтардың өзекті тізімі келесі мекенжай бойынша:
<https://www.dns-shop.kz/service-center/>

Кепілдік міндеттемелер және тегін сервистік қызмет көрсету, егер оларды ауыстыру бұйымды бөлшектеуге байланысты болмаса, тауардың жиынтықтылығына кіретін, төменде аталған керек-жарақтарға қолданылмайды:

- ҚБП (Қашықтан басқару пультіне) арналған қуат элементтері (батареялар).
- Жалғағыш кәбілдер, антенналар және оларға арналған жалғастырғыш тетіктер, құлаққаптар, микрофондар, «HANDS-FREE» құрылғылары; жиынтықта жеткізілетін әртүрлі типтегі ақпарат тасымалдағыштар, бағдарламалық құрал (БҚ) және драйверлер (бұйымның қатты магниттік дискілердегі жинақтағышқа алдын ала орнатылған БҚ-ны қоса алғанда, бірақ онымен шектелмей), сыртқы енгізу-шығару құрылғылары және манипуляторлар.
- Қаптар, сөмкелер, белдіктер, тасымалдауға арналған баулар, монтаждық керек-жарақтар, құрал-саймандар, бұйымға қоса берілетін құжаттама.
- Табиғи тозуға ұшырайтын шығын материалдары мен бөлшектер.



Өндіруші келесі жағдайларда кепілдік міндеттемелерге ие болмайды:

- Кепілдік мерзімі аяқталды.
- Егер жеке (тұрмыстық, отбасылық) қажеттіліктерге арналған бұйым кәсіпкерлік қызметті жүзеге асыру үшін, сондай-ақ оның тікелей міндетіне сәйкес келмейтін басқа мақсаттарда пайдаланылған болса.
- Өндіруші бұйымды пайдалану кезінде пайдаланушы нұсқаулығының талаптарын бұзу, бұйымды орнату және оған қызмет көрсету жөніндегі ұсынымдарды, қосу ережелерін (бұйымның өзіне де, онымен байланысты бұйымдарға да сәйкес келмейтін желілік кернеудің әсері нәтижесінде туындаған қысқа тұйықталулар), бұйымды сақтау және тасымалдау кезінде өнім иесі және/немесе үшінші тұлғалар шеккен ықтимал материалдық, моральдық және өзге де зиян үшін жауапты болмайды.
- Механикалық зақымданудың барлық жағдайлары: өнімді пайдалану кезінде алынған сызаттар, жарықтар, деформациялар, соққы іздері, майысулар, кептелістер және т.б.
- Түрлендірулерді, рұқсат етілмеген жөндеулерді осындай жұмыстарды жүргізуге уәкілетті емес адамдар жүргізген жағдайлар. Егер ақаулық конструкцияны немесе бұйымның схемасын өзгерту, Өндіруші қарастырмаған сыртқы құрылғыларды қосу, Қазақстан Республикасының заңнамасына сай сәйкестік сертификаты жоқ құрылғыны пайдалану салдарынан туындаған болса.
- Егер бұйымның ақауы еңсерілмейтін күштің әсерінен (табиғи элементтер, өрт, су тасқыны, жер сілкінісі, тұрмыстық факторлар және Өндірушіге тәуелді емес басқа жағдайлар) немесе Өндіруші болжай алмаған үшінші тұлғалардың әрекеттерінен туындаса. Бұйымның толық немесе ішінара істен шығуына алып келген бұйымның ішіне бөгде заттардың, өзге денелердің, заттектердің, сұйықтықтардың, жәндіктердің немесе жануарлардың түсуінен, агрессивті ортаның әсерінен, жоғары ылғалдылықтан, жоғары температуралардан туындаған ақау.
- Бұйымды сәйкестендіру (сериялық нөмірі) жоқ немесе сәйкес келмейді. Егер зақымданулар (кемшіліктер) зиянды бағдарламалық қамтаманың; БҚ ұсынушысының осы қызметті ұсынбауына байланысты мүмкіндігінсіз бұйымның бағдарламалық ресурстарына қолжетімділіктің болмауына әкеп соққан құпиясөздерді (кодтарды) оларды жинау/қалпына келтіру мүмкіндігінсіз орнату, ауыстыру немесе жою әсерінен туындаса.
- Егер жұмыстың ақаулықтарын қуат беруші, кәбілдік, телекоммуникациялық желілердің, радиосигнал қуатының стандарттарға немесе техникалық регламенттеріне сәйкес келмеуінен, оның ішінде бедер ерекшеліктерінен және басқа да осыған ұқсас сыртқы факторлардан, бұйымның желі әрекет ететін шекарада немесе аймақтан тыс жерде пайдаланылуынан туындаған болса.
- Егер зақымданулар стандартты емес (түпнұсқалық емес) және/немесе сапасыз (зақымданған) шығыс материалдарын, керек-жарақтарды, қосалқы бөлшектерді, қуат беру элементтерін, әртүрлі үлгідегі ақпарат тасымалдағыштарды (CD, DVD дискілерді, жад карталарын, SIM карталарын, картридждерді қоса алғанда) пайдаланудан туындаса.
- Егер кемшіліктер үйлесімсіз контентті (әуендерді, графиканы, бейне және басқа файлдарды, Java қосымшаларын және оларға ұқсас бағдарламаларды) алуға, орнатуға және пайдалануға байланысты туындаған болса.
- Осы бұйыммен жанасып жұмыс істейтін басқа жабдыққа келтірілген залалға.



