

Руководство по эксплуатации

Кофемашина автоматическая
DAM-157AG

DEXP

Содержание

Назначение устройства	4
Меры предосторожности	4
Технические характеристики.....	5
Комплектация	5
Схема устройства	6
Панель управления.....	7
Инструкция по эксплуатации.....	8
Перед первым использованием.....	8
Первое использование	9
Работа с устройством	9
Персонализация напитка	10
Напитки без молока	11
Напитки с молоком	11
Напитки из молотого кофе	12
Горячая вода	12
Параметры программ автоматического приготовления	13
Настройка кофемашины.....	14
Инструкция по настройке экстракции эспрессо	15
Фильтр для воды	16
Очистка и обслуживание.....	17
Автоматическая очистка системы подачи молока	17
Автоматическая очистка системы подачи кофе	17
Очистка от накипи	18
Регулярный уход	19
Очистка системы подачи молока вручную	20
Очистка заварочного узла	21
Коды ошибок.....	22
Возможные проблемы и их решение	23
Правила и условия монтажа, хранения, перевозки (транспортировки), реализации и утилизации	27
Дополнительная информация	28

Уважаемый покупатель!

Благодарим Вас за выбор нашей продукции.

Мы рады предложить Вам изделия и устройства, разработанные и изготовленные в соответствии с высокими требованиями к качеству, функциональности и дизайну. Перед началом эксплуатации внимательно прочитайте данное руководство, в котором содержится важная информация, касающаяся Вашей безопасности, а также рекомендации по правильному использованию продукта и уходу за ним. Позаботьтесь о сохранности настоящего руководства и используйте его в качестве справочного материала при дальнейшей эксплуатации изделия.

Назначение устройства

Устройство предназначено для приготовления кофе и кофейных напитков.

Меры предосторожности

- Внимательно прочитайте данное руководство перед использованием устройства и сохраните его для дальнейших обращений.
- Перед подключением устройства к источнику питания убедитесь, что параметры Вашей домашней электросети соответствуют его техническим характеристикам.
- Никогда не используйте кофемашину без воды. Не переполняйте устройство водой. Следите за шкалой уровня воды. Наполняйте кофеварку только холодной водой.
- Не накрывайте устройство.
- Некоторые части устройства в процессе работы сильно нагреваются. Не касайтесь горячих поверхностей.
- Не погружайте устройство, шнур питания, электрическую вилку в воду и другие жидкости во избежание поражения электрическим током и получения травм.
- Устройство не предназначено для использования детьми и лицами с ограниченными физическими, сенсорными или умственными способностями, кроме случаев, когда над ними осуществляется контроль другими лицами, ответственными за их безопасность. Не позволяйте детям играть с устройством.
- Всегда отключайте устройство от сети, если оно не используется, перед очисткой или в случае обнаружения неисправности.
- Не разбирайте устройство самостоятельно во избежание поражения электрическим током. Данное устройство не содержит элементов, обслуживаемых пользователем. Обслуживание и ремонт должны производиться только квалифицированными специалистами авторизованного сервисного центра.
- Используйте только комплектующие, поставляемые вместе с устройством. Использование любых других комплектующих может представлять угрозу для жизни и здоровья, а также лишить Вас права на бесплатное гарантийное обслуживание.
- Не используйте устройство вне помещений.
- Не размещайте устройство и шнур питания вблизи нагревательных элементов, газовых конфорок и т.д.

- Не используйте устройство в случае повреждения шнура питания, вилки или других деталей. Следите, чтобы шнур или штепсельная вилка не касались горячих поверхностей.
- Подключайте устройство только к заземленной розетке.
- Устройство не предназначено для использования в коммерческих целях.
- Данное устройство предназначено для использования в бытовых и других похожих условиях, например: в кухнях для персонала в магазинах, офисах и в других рабочих помещениях; в жилых домах на фермах, отелях, мотелях и в других жилых помещениях; в мини-гостиницах (типа «ночлег и завтрак»); в общественном питании.

Технические характеристики

- Модель: DAM-157AG.
- Торговая марка: DEXP.
- Мощность: 1450 Вт.
- Параметры питания: 220–240 В ~ 50–60 Гц.
- Давление помпы: 15 бар.
- Тип помпы: ULKA.
- Тип капучинатора: автоматический.
- Тип используемого кофе: зерновой, молотый.
- Объем резервуара для воды: 1,8 л.
- Объем резервуара для молока: 0,6 л.
- Регулировка степени помола: от 1 до 7.
- Тип управления: сенсорная панель.
- Материал корпуса: пластик.
- Подсветка подачи кофе: есть.
- Регулировка высоты диспенсера: от 90 до 140 мм.
- Автоотключение.
- 7 установленных программ: эспрессо, лунго, американо, латте макиато, капучино, молочная пена, горячая вода.
- Тип крепления шнура: Y.
- Степень защиты от влаги и пыли: IPX0.
- Класс защиты от поражения электрическим током: I.
- Область применения: бытовое.

Комплектация

- Устройство.
- Контейнер для молока.
- Ершик для очистки.
- Щеточка для очистки.
- Полоска для определения жесткости воды.
- Мерная ложка.
- Силиконовая трубка для подачи молока.
- Салфетка для очистки.
- Фильтр для воды.
- Руководство по эксплуатации.

Схема устройства

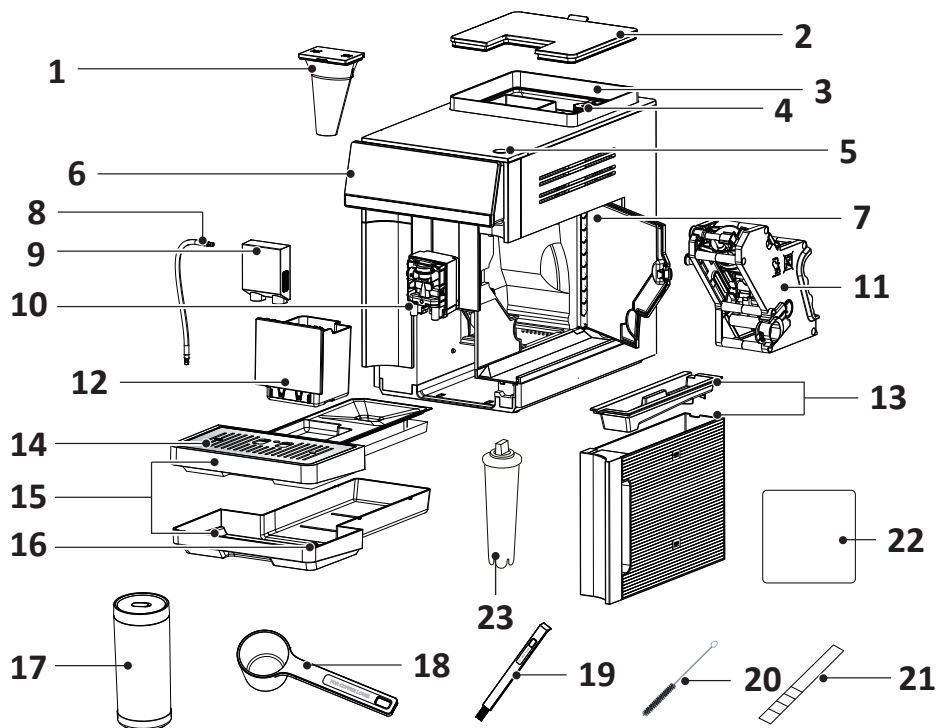

1. Воронка для молотого кофе.
2. Крышка контейнера для зерен.
3. Контейнер для зерен.
4. Регулятор настройки помола.
5. Кнопка питания.
6. Панель управления.
7. Дверца отсека заварочного узла.
8. Трубка для молока.
9. Защитная крышка блока подачи напитка.
10. Блок подачи напитка.
11. Заварочный узел.
12. Контейнер для сбора кофейных отходов.
13. Резервуар для воды.
14. Решетка.
15. Поддон для сбора капель.
16. Индикатор заполненного поддона для сбора капель (поплавок).
17. Резервуар для молока.
18. Мерная ложка для молотого кофе.
19. Щеточка для чистки.
20. Щетка-ершик для прочистки капучинатора / труднодоступных мест.
21. Полоска для определения жесткости воды.
22. Салфетка для очистки.
23. Фильтр для воды.

Панель управления



1. Индикатор отсутствия воды.
2. Индикатор заполненности контейнера для сбора кофейных отходов.
3. Индикатор ошибки.
4. Кнопка/индикатор «Фильтр».
5. Кнопка «Очистка»:
 - Слева: индикатор «Очистка системы подачи молока».
 - Справа: индикатор «Очистка от накипи».
6. Индикатор «2 чашки».
7. Кнопка/индикатор «Порция напитка».
8. Кнопка/индикатор «Крепость кофе».
9. Кнопка/индикатор «Порция молока».
10. Кнопка «Старт/Отмена».
11. Кнопка/индикатор «Эспрессо».
12. Кнопка/индикатор «Лунго».
13. Кнопка/индикатор «Американо».
14. Кнопка/индикатор «Латте Макиато».
15. Кнопка/индикатор «Капучино».
16. Кнопка/индикатор «Молочная пена».
17. Кнопка/индикатор «Горячая вода».

Инструкция по эксплуатации

Перед первым использованием

Убедитесь, что все аксессуары в комплекте и устройство не повреждены. Проверьте и изучите все комплектующие и их назначение. Перед первым использованием промойте чистой водой съемные части кофемашины. Убедитесь, что все съемные детали установлены на свои места.

Внимание! После транспортировки или хранения при низких температурах необходимо выдержать устройство при комнатной температуре не менее 3 часов перед включением.

Определение жесткости воды

Перед первым использованием кофемашины необходимо установить значение жесткости воды, чтобы устройство корректно определяло необходимость в очистке от накипи.

1. Налейте в емкость воду, которую Вы планируете использовать в кофемашине.
2. Опустите в воду полоску для определения жесткости на 2 секунды.
3. Держите полоску в горизонтальном положении в течение 10 секунд.
4. Определите жесткость воды по цвету полоски:

Индикаторы на полоске	Расшифровка условных обозначений	Уровень жесткости воды
✗ ✗ ✗ ✗	✓ — зеленый индикатор ✗ — красный индикатор	Уровень 5 — очень жесткая вода
✓ ✗ ✗ ✗		Уровень 4 — жесткая вода
✓ ✓ ✗ ✗		Уровень 3 — средне-жесткая вода
✓ ✓ ✓ ✗		Уровень 2 — вода небольшой степени жесткости
✓ ✓ ✓ ✓		Уровень 1 — мягкая вода

Регулировка настройки помола

1. Откройте крышку контейнера для зерен.
2. Выберите степень помола, поворачивая регулятор по часовой стрелке для уменьшения и против — для увеличения степени помола. Диапазон регулируемой степени помола составляет от 1 (самый крупный) до 7 (самый мелкий).
3. Закройте крышку контейнера для зерен.

Первое использование

1. Извлеките резервуар для воды из устройства.
2. Наполните резервуар свежей водой до отметки «МАХ», затем установите его в кофемашину.
3. Снимите крышку контейнера для зерен.
4. Очистите контейнер и убедитесь, что в нем нет посторонних предметов.
5. Наполните контейнер кофейными зернами и закройте крышкой.
6. Подключите устройство к сети.
7. Нажмите кнопку питания, чтобы включить устройство. Загорится индикатор крепости кофе.
8. Установите жесткость воды по результату теста. Для этого обратитесь к разделу «Установка степени жесткости воды» данного руководства по эксплуатации.

Работа с устройством

1. После того, как Вы засыпали зерно, наполнили резервуар для воды и нажали кнопку питания, кофемашина начнет нагреваться и автоматически выполнит очистку для подготовки к работе.

Примечания

- Во время нагрева индикаторы напитков начнут по очереди загораться и потухать.
 - Устройство будет автоматически выполнять очистку для подготовки к работе при каждом включении. В процессе очистки выйдет несколько капель горячей воды.
2. По окончании автоматической очистки на панели загорятся индикаторы всех напитков. Это означает, что кофемашина готова к эксплуатации — выбору и персонализации напитка.
 3. Нажмите кнопку предпочитаемого напитка и персонализируйте его (подробнее далее в разделе «Персонализация напитка»).

Примечания

- Во время приготовления напитков будет выделяться пар и образовываться конденсат на воронке для молотого кофе и вентиляционных отверстиях.
 - При выборе функции «2 чашки» кофе готовится в 2 этапа. Дождитесь полного окончания процесса.
4. По окончании приготовления напитка загорится кнопка «Очистка», индикатор «Очистка системы подачи молока» будет мигать. Нажмите данную кнопку, затем «Старт/Отмена», чтобы запустить процесс очистки. Вы также можете выбрать функцию очистки от накипи. Для этого зажмите кнопку «Очистка», и нажмите кнопку «Старт/Отмена» (см. раздел «Очистка от накипи»).
 5. Через 30 минут после приготовления последнего напитка кофемашина выключится автоматически и произведет самоочистку.

Примечание: самоочистка будет произведена только после приготовления кофейно-молочных напитков.

Внимание! Если Вы впервые используете кофемашину после самоочистки или если Вы долгое время ею не пользовались, не употребляйте первый приготовленный напиток.

Персонализация напитка

Вы можете персонализировать выбранный напиток. За более детальной информацией обратитесь к разделу «Параметры программ автоматического приготовления» данного руководства по эксплуатации.



Настройка объема порции кофе

- Нажимайте кнопку «Порция напитка», чтобы настроить количество кофе в напитке.
- Нажмите кнопку «2 чашки», если хотите приготовить две чашки одного напитка.

Индикатор	Значение	Индикатор	Значение
	Большая чашка		Маленькая чашка
	Средняя чашка		Две чашки

Настройка объема порции молока

Нажимайте кнопку «Порция молока», чтобы настроить количество молока в напитке.

Индикатор	Значение	Индикатор	Значение	Индикатор	Значение
	Макс. кол-во молока		Среднее кол-во молока		Мин. кол-во молока

Настройка крепости кофе

Для выбора крепости нажимайте кнопку «Крепость кофе».

Индикатор	Значение	Индикатор	Значение
	Крепкий		Мягкий
	Средний		Молотый

Напитки без молока

1. Поставьте чашку на решетку под блок подачи напитка. Отрегулируйте высоту подачи напитка под чашку, двигая блок подачи напитка вверх-вниз.
2. Нажмите кнопку желаемого напитка. Отобразятся параметры напитка, приготовленного в последний раз. Вы можете персонализировать свой напиток (см. раздел «Персонализация напитка»).
3. Чтобы приготовить 2 чашки напитка, нажмите кнопку «2 чашки», загорится соответствующий индикатор.

Примечание: функция «2 чашки» недоступна для напитков «Американо» и «Лунго».

4. Нажмите кнопку «Старт/Отмена». Во время приготовления напитка подсветка этой кнопки будет пульсировать.
5. Чтобы прервать приготовление напитка, нажмите кнопку «Старт/Отмена».

Внимание! Если прервать процесс приготовления напитка, кофемашина проведет самодиагностику.

6. По окончании приготовления устройство перейдет в режим выбора напитка.

Напитки с молоком

1. Подсоедините один конец трубки к отверстию слева на блоке подачи напитка, а другой конец — к резервуару для молока. Убедитесь, что трубка надежно закреплена.
2. Откройте крышку резервуара для молока и наполните его, не превышая отметку «MAX».
3. Плотно закройте резервуар для молока крышкой.
4. Нажмите кнопку желаемого напитка. Отобразятся параметры напитка, приготовленного в последний раз. Вы можете персонализировать свой напиток (см. раздел «Персонализация напитка»).
5. Чтобы приготовить 2 чашки напитка, нажмите кнопку «2 чашки», загорится соответствующий индикатор.
6. Нажмите кнопку «Старт/Отмена». Во время приготовления напитка подсветка этой кнопки будет пульсировать.
7. Чтобы прервать приготовление напитка, нажмите кнопку «Старт/Отмена».

Внимание! Если прервать процесс приготовления напитка, кофемашина проведет самодиагностику.

8. По окончании приготовления загорится индикатор «Очистка системы подачи молока».

Примечания

- Рекомендуется использовать холодное молоко.
- Очистку системы подачи молока рекомендуется проводить после каждого приготовления напитка с молоком.

Напитки из молотого кофе

Внимание! Не насыпайте молотый кофе в воронку, когда кофемашина выключена, поскольку кофе может просыпаться внутрь устройства и вызвать неполадки.

1. Включите устройство.
2. Отрегулируйте высоту подачи напитка под чашку. Поставьте чашку на решетку под блок подачи напитка.
3. Откройте крышку воронки для молотого кофе и положите не более одной ложки молотого кофе. Закройте крышку.

Внимание! Не насыпайте в воронку больше одной ложки молотого кофе. Он может просыпаться внутрь устройства или забить воронку.

4. Нажмите кнопку желаемого напитка.
5. Нажимайте кнопку «Крепость кофе», пока не загорится индикатор, соответствующий молотому кофе (см. таблицу «Настройка крепости кофе»).
6. Нажимайте кнопку «Объем напитка» и/или кнопку «Объем молока», чтобы настроить количество кофе и/или молока в напитке.
7. Нажмите кнопку «Старт/Отмена». Во время приготовления напитка подсветка этой кнопки будет пульсировать.
8. Чтобы прервать приготовление напитка, нажмите кнопку «Старт/Отмена».

Внимание! Если прервать процесс приготовления напитка, кофемашина проведет самодиагностику.

9. По окончании приготовления устройство перейдет в режим выбора напитка.

Примечание: в случае приготовления напитка из молотого кофе функция «2 чашки» недоступна.

Горячая вода

1. Поставьте чашку на решетку под блок подачи напитка. Отрегулируйте высоту подачи напитка под чашку.
2. Нажмите кнопку «Горячая вода». Отобразятся параметры напитка, приготовленного в последний раз. Выберите желаемое количество воды, нажимая кнопку «Объем напитка».
3. Нажмите кнопку «Старт/Отмена». Во время приготовления напитка подсветка этой кнопки будет пульсировать.
4. Чтобы прервать приготовление напитка, нажмите кнопку «Старт/Отмена».
5. По окончании приготовления устройство перейдет в режим выбора напитка.

Примечание: при выборе напитка «Горячая вода» функция «2 чашки» недоступна.

Параметры программ автоматического приготовления

Программа	Порция напитка	Общий объем (мл)	Кофе молотый (г)	Кофе (мл)	Молоко (мл)	Горячая вода (мл)	Регулировка темп. (°C)		Темп. молока (°C)
							Макс. темп.	Средняя темп.	
Эспрессо	Маленькая чашка	25	10	25	-	-	Макс. темп.	68–78	
	Средняя чашка	35	11	35	-	-	Средняя темп.	65–76	
	Большая чашка	45	12	45	-	-	Мин. темп.	63–74	
Лунго	Маленькая чашка	80	10	80	-	-	Макс. темп.	72–82	
	Средняя чашка	100	11	100	-	-	Средняя темп.	70–80	
	Большая чашка	120	12	120	-	-	Мин. темп.	68–78	
Американо	Маленькая чашка	100	10	60	-	40	Макс. темп.	72–82	
	Средняя чашка	130	11	75	-	55	Средняя темп.	70–80	
	Большая чашка	160	12	100	-	60	Мин. темп.	68–78	
Латте Макиато	Маленькая чашка	100	10	40	60	-	Макс. темп.	55–65	7–12
	Средняя чашка	150	11	60	90	-	Средняя темп.	53–63	
	Большая чашка	200	12	80	120	-	Мин. темп.	51–61	
Капучино	Маленькая чашка	100	10	50	50	-	Макс. темп.	60–70	7–12
	Средняя чашка	150	11	75	75	-	Средняя темп.	58–68	
	Большая чашка	200	12	100	100	-	Мин. темп.	56–66	
Молочная пена	Маленькая чашка	90	-	-	90	-	Макс. темп.		7–12
	Средняя чашка	120	-	-	120	-	Средняя темп.	42–55	
	Большая чашка	150	-	-	150	-	Мин. темп.		
Горячая вода	Маленькая чашка	100	-	-	-	100	Макс. темп.	70–80	
	Средняя чашка	150	-	-	-	150	Средняя темп.	68–78	
	Большая чашка	200	-	-	-	200	Мин. темп.	66–76	

Примечание: фактический объем и вкус напитка зависит от типа и качества применяемого зерна, степени помола, состава молока и его температуры.



Настройка кофемашины

Режим настройки параметров



1. Устройство должно находиться в режиме выбора напитка.
2. Одновременно нажмите кнопки «Латте Макиато» и «Молочная пена» в течение 3 секунд, чтобы перейти к настройкам параметров. Индикаторы «Фильтр» и «Очистка» будут тускло гореть. Загорятся индикаторы «Объем напитка», «Крепость кофе» и «Объем молока».

Регулировка температуры напитков

1. Устройство должно находиться в режиме настройки параметров.
2. Нажимайте кнопку «Объем напитка», чтобы выбрать температуру кофе:

Индикатор	Значение	Индикатор	Значение	Индикатор	Значение
	Макс. темп.		Средняя темп.		Мин. темп.

3. Нажимайте кнопку «Объем молока», чтобы выбрать температуру воды:

Индикатор	Значение	Индикатор	Значение	Индикатор	Значение
	Макс. темп.		Средняя темп.		Мин. темп.

Примечание: данная настройка доступна только для программ «Американо» и «Горячая вода».

4. Отрегулировав температуру, нажмите кнопку «Старт/Отмена», чтобы сохранить выбранные параметры. Устройство вернется в режим выбора напитка.

Установка степени жесткости воды

1. Устройство должно находиться в режиме настройки параметров.
2. Нажимайте кнопку «Крепость кофе», чтобы выбрать нужную степень жесткости воды:

Индикатор					
Значение	Уровень 5 > 21° dH	Уровень 4 > 14° dH	Уровень 3 > 7° dH	Уровень 2 > 4° dH	Уровень 1 < 3° dH

3. Установив жесткость воды, нажмите кнопку «Старт/Отмена», чтобы сохранить выбранные параметры. Устройство вернется в режим выбора напитка.

Настройка времени автоотключения

1. Одновременно нажмите кнопки «Эспрессо» и «Американо» в течение 3 секунд. Загорятся индикаторы «Эспрессо» и «Американо».
2. Нажимайте кнопку «Крепость кофе», чтобы выбрать нужное время отключения:

Индикатор					
Значение	3 ч	2 ч	1 ч	30 мин	15 мин

Примечание: время автоотключения по умолчанию составляет 30 мин.

3. Настроив время автоотключения, нажмите кнопку «Старт/Отмена», чтобы сохранить выбранные параметры. Устройство вернется в режим выбора напитка.

Сброс настроек

1. Устройство должно находиться в режиме настройки параметров.
2. Одновременно нажмите кнопки «Латте Макиато» и «Молочная пена» в течение 3 секунд.
3. Все параметры сбросятся.

Инструкция по настройке экстракции эспрессо

В зависимости от выбранного зерна Вам может потребоваться изменить настройки кофемашины на более крупный или мелкий помол.

Сбалансированный эспрессо

- Текучесть: как теплый мед.
- Пенка: орехово-коричневая.
- Вкус: сбалансированный и продолжительный.

Дополнительные настройки не требуются.

Недоэкстрагированный

- Текучесть: как вода.
- Пенка: легкая и бледная.

Установите более мелкий помол и выберите более высокую крепость.

Переэкстрагированный

- Текучесть: капельками или совсем не течет.
- Пенка: темная и неоднородная.

Установите более крупный помол и выберите более низкую крепость.

Фильтр для воды

Фильтр для воды способствует уменьшению образования накипи, снижению количества примесей в воде и улучшению вкуса напитка.

Активация фильтра для воды

Кофемашина не распознает установку фильтра в резервуар для воды автоматически, поэтому при установке нового фильтра необходимо активировать его, нажав кнопку «Фильтр».

Внимание! Перед активацией фильтра его необходимо подготовить, замочив в воде. В противном случае вместо воды в кофемашину может попасть воздух, что помешает приготовлению напитков.

1. Потрясите фильтр в течение 5 секунд.
2. Извлеките фильтр из упаковки и установите диск-календарь на 2–3 месяца вперед.
3. Пролейте фильтр водой из-под крана через отверстие в центре и дайте воде выходить из боковых отверстий фильтра в течение не менее одной минуты.
4. Погрузите фильтр в емкость с холодной водой, аккуратно потрясите в течение 10 секунд.
5. Установите фильтр вертикально в резервуар для воды, надавив на него до упора.
6. Наполните резервуар свежей водой.
7. Убедитесь, что кофемашина находится в режиме выбора напитка.
8. Одновременно нажмите кнопки «Латте Макиато» и «Молочная пена» в течение 3 секунд, чтобы перейти к настройкам параметров.
9. Индикатор «Фильтр» будет тускло гореть, уведомляя о том, что фильтр для воды не активирован.
10. Нажмите кнопку «Фильтр», загорится соответствующий индикатор.
11. Нажмите кнопку «Старт/Отмена». Кофемашина произведет самоочистку.
12. Индикаторы напитков начнут по очереди загораться и потухать.
13. После завершения активации индикатор «Фильтр» погаснет, уведомляя о том, что фильтр для воды успешно активирован.

Замена фильтра для воды

Для эффективной работы фильтра необходимо заменять его, когда начинает мигать индикатор «Фильтр» или не позднее одного раза в три месяца.

1. Извлеките старый фильтр для воды.
2. Установите новый фильтр и активируйте его (см. раздел «Активация фильтра для воды»).

Внимание! Индикатор «Фильтр» будет мигать при переходе к настройкам параметров. Чтобы заменить и активировать новый фильтр, нажмите кнопку «Фильтр» и начните активацию.

Отключение напоминания о замене фильтра для воды

Вы можете отключить напоминание о замене фильтра для воды.

1. Извлеките старый фильтр для воды.
2. Войдите в режим настройки параметров (см. раздел «Режим настройки параметров»).

3. Нажмите кнопку «Фильтр», соответствующий индикатор будет тускло гореть. Нажмите кнопку «Старт/Отмена».
4. Кофемашина вернется в режим выбора напитка. Индикатор «Фильтр» погаснет.
5. Далее Вы можете заменить фильтр для воды.
6. Установите новый фильтр и активируйте его (см. раздел «Активация фильтра для воды»).

Очистка и обслуживание

Самоочистка после включения и перед выключением

В кофемашине используется технология «PULSE CLEANING» — программа импульсной автоматической очистки.

Устройство производит самоочистку после включения для прогрева системы и для ее промывки перед автоматическим отключением.

Вода подается импульсами, т.е. несколько раз за очистку. Это позволяет быстрее прогреть систему и уменьшить расход воды.

Автоматическая очистка системы подачи молока

1. Индикатор «Очистка системы подачи молока» будет загораться и мигать каждый раз после приготовления напитка с молоком, напоминая о необходимости провести очистку системы подачи молока.
2. Вытащите трубку для молока из резервуара для молока, протрите ее и вставьте в решетку.
3. Нажмите кнопку «Очистка», индикатор «Очистка системы подачи молока» продолжит гореть.
4. Нажмите кнопку «Старт/Отмена». Во время очистки подсветка кнопки будет пульсировать.
5. По окончании очистки устройство перейдет в режим выбора напитка.

Примечание: в процессе очистки выйдет несколько капель горячей воды.

Автоматическая очистка системы подачи кофе

1. Зажмите кнопки «Латте Макиато» и «Молочная пена». Индикатор «Очистка системы подачи молока» будет гореть с яркостью 50%.
2. Снимите трубку для молока и очистите ее.
3. Нажмите кнопку «Очистка», индикатор «Очистка системы подачи молока» продолжит гореть с максимальной яркостью.
4. Нажмите кнопку «Старт/Отмена».
5. Индикатор заполненности контейнера для сбора кофейных отходов будет мигать.
6. Снимите и опустошите поддон для сбора капель и контейнер для сбора кофейных отходов.
7. Установите поддон для сбора капель и контейнер для сбора кофейных отходов на место.
8. Индикатор отсутствия воды будет мигать.
9. Снимите и наполните резервуар свежей теплой водой до отметки «MAX», затем установите его обратно.

10. Поместите емкость объемом не менее 1,5 литров под блок подачи напитка.
11. Поместите таблетку для удаления кофейных масел в воронку для молотого кофе.
12. Чтобы возобновить очистку системы подачи кофе, нажмите кнопку «Старт/Отмена». Во время очистки кнопка «Очистка» и индикатор «Очистка системы подачи молока» будут пульсировать.
13. Индикатор заполненности контейнера для сбора кофейных отходов будет мигать.
14. Снимите и опустошите поддон для сбора капель и контейнер для сбора кофейных отходов.
15. Установите поддон для сбора капель и контейнер для сбора кофейных отходов на место.
16. По окончании очистки устройство перейдет в режим выбора напитка.

Внимание!

- Очистка системы подачи кофе занимает около 20 минут.
- Программа не может быть отменена после запуска.

Очистка от накипи

Индикатор «Очистка от накипи» будет мигать, напоминая о необходимости провести очистку от накипи.

1. Снимите трубку для молока и очистите ее.
2. Зажмите кнопку «Очистка» в течение 3 секунд. Индикатор «Очистка от накипи» загорится.
3. Нажмите кнопку «Старт/Отмена».
4. Индикатор заполненности контейнера для сбора кофейных отходов будет мигать.
5. Снимите и опустошите поддон для сбора капель и контейнер для сбора кофейных отходов.
6. Установите поддон для сбора капель и контейнер для сбора кофейных отходов на место.
7. Индикатор отсутствия воды будет мигать. Если активирован фильтр для воды, индикатор «Фильтр» также будет мигать.
8. Снимите резервуар для воды. Если вы используете водяной фильтр, извлеките его.
9. Налейте в резервуар 1 литр теплой воды. Добавьте средство для удаления накипи в резервуар согласно инструкции на упаковке. Затем установите резервуар обратно.
10. Поместите емкость объемом не менее 1,5 литров под блок подачи напитка.
11. Вставьте один конец трубки для молока в блок подачи напитка, другой — в емкость.
12. Нажмите кнопку «Старт/Отмена». Во время очистки кнопка «Очистка» и индикатор «Очистка от накипи» будут пульсировать.
13. Когда Индикатор отсутствия воды будет мигать, опустошите и тщательно промойте резервуар для воды.
14. Если вы используете водяной фильтр, индикатор «Фильтр» будет мигать. Установите фильтр обратно в резервуар.
15. Наполните резервуар свежей теплой водой до отметки «MAX», затем установите его на место.

16. Чтобы возобновить очистку системы подачи кофе, нажмите кнопку «Старт/Отмена». Во время очистки кнопка «Очистка» и индикатор «Очистка от накипи» будут пульсировать.
17. Снимите и опустошите поддон для сбора капель и контейнер для сбора кофейных отходов.
18. Установите поддон для сбора капель и контейнер для сбора кофейных отходов на место.
19. По окончании очистки устройство перейдет в режим выбора напитка.

Примечания

- Очистка от накипи занимает около 40 минут.
- Программа не может быть отменена после запуска.
- Когда в режиме выбора напитка начинает мигать индикатор «Очистка от накипи», кофемашина может приготовить еще несколько напитков.
- Если не провести очистку от накипи вовремя, кофемашина будет заблокирована и будет гореть индикатор «Очистка от накипи». Необходимо немедленно произвести очистку от накипи.

Регулярный уход

Внимание!

- Перед очисткой отключите устройство от сети и дайте ему полностью остыть.
- Протрите внешнюю поверхность устройства мягкой влажной тканью. Не используйте абразивные чистящие средства, так как они могут поцарапать корпус устройства. Также не используйте спиртосодержащие чистящие средства и растворители.
- Во время приготовления напитков в области над решеткой и на столешнице могут скапливаться капли воды. Протирайте все поверхности чистой сухой тканью после каждого использования.

Очистка поддона для сбора капель и контейнера для сбора кофейных отходов

- Опустошайте поддон ежедневно или когда оранжевый поплавок-индикатор поднимется к поверхности решетки.
 - Опустошайте контейнер для сбора кофейных отходов, когда загорается соответствующий индикатор.
1. Чтобы извлечь поддон из устройства, потяните его на себя.
 2. Снимите решетку и контейнер для сбора кофейных отходов.
 3. Опустошите, промойте, очистите и высушите все части.
 4. Установите все детали кофемашины на место.

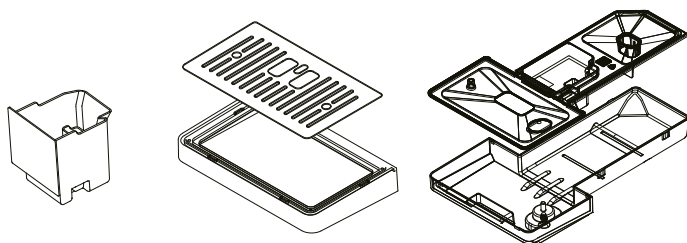

Очистка системы подачи молока вручную

1. Потяните крышку блока подачи напитка на себя, чтобы снять ее.
2. Поднимите металлическую скобу вверх.
3. Потяните блок на себя, чтобы снять его.

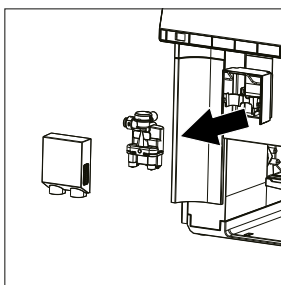
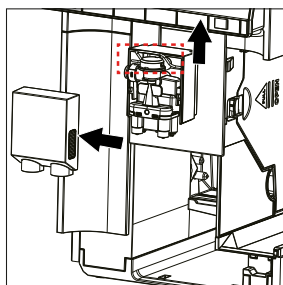

4. Снимите трубку для молока.
5. Разъедините верхнюю и нижнюю части блока подачи напитка.

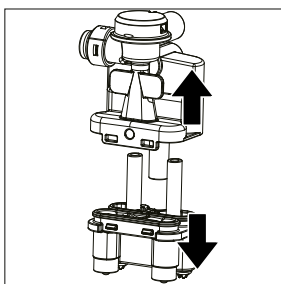
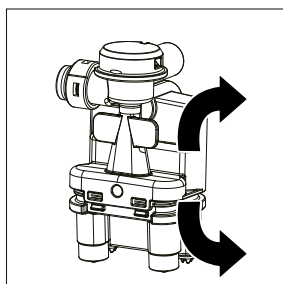

6. Очистите все детали под теплой водой, используя щетку-ершик из комплекта, и высушите их.

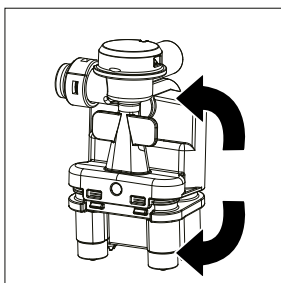
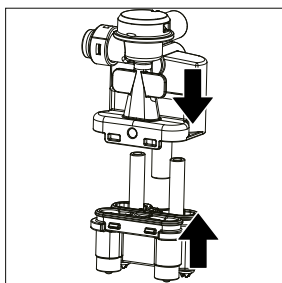

7. Соедините части блока подачи напитка обратно.
8. Установите блок подачи напитка в устройство и опустите металлическую скобу.
9. Установите крышку блока подачи напитка на место.

Очистка заварочного узла

Внимание! Очищайте заварочный узел каждую неделю помимо программы самоочистки.

1. Отключите устройство от сети.
2. Извлеките резервуар для воды и откройте дверцу для обслуживания.

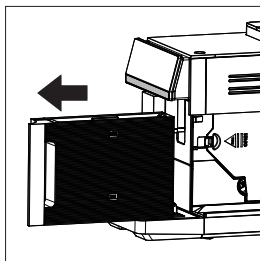

3. Переместите оранжевый фиксатор заварочного блока в направлении стрелки с надписью «PUSH» до конца и возьмитесь за утопленные ручки заварочного блока, чтобы извлечь его из кофемашины.
4. Тщательно промойте заварочный блок под водой.

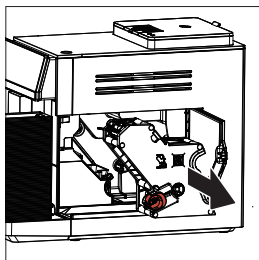
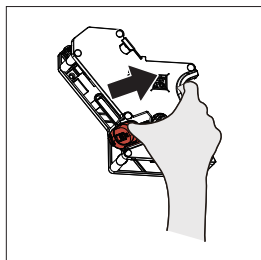





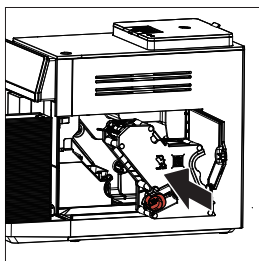















Примечание: не используйте моющие средства для очистки заварочного узла и не мойте его в посудомоечной машине.

5. Тщательно протрите устройство влажной тканью изнутри.
6. Дождитесь, пока заварочный блок и само устройство высохнут.
7. Вставьте заварочный блок обратно в кофемашину по боковым направляющим и нажмите на него до щелчка.



Коды ошибок

Индикатор	Значение
 (мигает)	Недостаточно воды в резервуаре. Наполните его свежей водой до отметки «MAX», затем установите в кофемашину
	Резервуар для воды не вставлен в устройство или вставлен неправильно. Убедитесь, что он вставлен правильно
 (мигает)	Контейнер для сбора кофейных отходов заполнен. Не выключая кофемашину, опустошите контейнер и вставьте его обратно не менее чем через 5 секунд
	Контейнер для сбора кофейных отходов не установлен или установлен неправильно. Убедитесь, что он вставлен правильно
 (мигает)	Слишком много/мало кофе. Извлеките заварочный блок и промойте его под водой
	Заварочный блок не установлен или установлен неправильно. Убедитесь, что он вставлен правильно
 Очистка (мигает)	Необходима очистка системы подачи молока (см. раздел «Автоматическая очистка системы подачи молока»)
 Очистка (мигает)	Необходима очистка от накипи (см. раздел «Очистка от накипи»)
 (мигает)	Контейнер для зерен почти пуст. Заполните контейнер кофейными зернами
 Фильтр	Необходимо заменить фильтр для воды (см. раздел «Замена фильтра для воды»)
  Эспрессо	Заварочный блок заблокирован. Отключите устройство от сети и подождите не менее 5 секунд, прежде чем снова включать его. Если проблема не была решена, не используйте кофемашину и обратитесь в авторизованный сервисный центр
  Лунго	Неисправность в системе подачи воды. Убедитесь, что резервуар для воды установлен правильно и заполнен не ниже отметки «MIN». Отключите устройство от сети и подождите не менее 5 секунд, прежде чем снова включать его. Если проблема не была решена, не используйте кофемашину и обратитесь в авторизованный сервисный центр
    Американо Латте Макиато Капучино   Молочная пена Горячая вода	Не используйте кофемашину и обратитесь в авторизованный сервисный центр

Возможные проблемы и их решение

Проблема	Возможная причина	Решение
Устройство не включается	Вилка питания плохо вставлена в розетку	Убедитесь, что устройство подключено к сети
	Кнопка питания не нажата	Нажмите кнопку питания
Индикатор отсутствия воды мигает, несмотря на то, что резервуар заполнен выше минимальной отметки	В резервуаре для воды застрял поплавок	Извлеките резервуар для воды и очистите его
Индикатор заполненности контейнера для сбора кофейных отходов непрерывно мигает	Кофемашина не может определить, что контейнер заполнен, когда она выключена	Всегда опустошайте контейнер для сбора кофейных отходов, когда кофемашина включена. Извлеките контейнер, опустошите и подождите минимум 5 секунд, прежде чем установить контейнер на место
Индикатор заполненности контейнера для сбора кофейных отходов не загорелся, несмотря на то, что контейнер заполнен	Прошло менее 5 секунд с момента, когда Вы извлекли контейнер, не опустошив его	Опустошайте контейнер для сбора кофейных отходов, даже если отходов немного. Таким образом сбросится счетчик заполненности контейнера
Индикатор заполненности контейнера для сбора кофейных отходов горит, несмотря на то, что он не заполнен	Кофемашина не сбросила счетчик заполненности контейнера после опустошения	Всегда ждите минимум 5 секунд, прежде чем установить контейнер на место. Таким образом сбросится счетчик заполненности контейнера
Кофе не выходит из отверстий для подачи кофе или выходит медленно / по каплям	Помол слишком мелкий	Используйте кофе более грубого помола или увеличьте степень помола при помощи регулятора настройки помола
	Отверстия блока для подачи кофе забились	Обратитесь к разделу «Очистка системы подачи молока вручную»
	Заварочный узел нуждается в очистке	Обратитесь к разделу «Очистка заварочного узла»
	Устройство нуждается в очистке от накипи	Обратитесь к разделу «Очистка от накипи». Всегда очищайте кофемашину от накипи, когда загорается соответствующий индикатор
Кофе не выходит из обоих отверстий для подачи кофе или из одного из них	Отверстия блока для подачи кофе забились	Обратитесь к разделу «Очистка системы подачи молока вручную». Очистите отверстия при помощи щетки-ершика из комплекта

Проблема	Возможная причина	Решение
Напиток разбрызгивается во время приготовления	Нижняя часть блока подачи напитка отсутствует или собрана неправильно	Присоедините нижнюю часть блока. Обратитесь к разделу «Очистка системы подачи молока вручную»
Качество подаваемого кофе или молочной пены нестабильно	Устройство нуждается в очистке от накипи	Обратитесь к разделу «Очистка от накипи». Всегда очищайте кофемашину от накипи, когда загорается соответствующий индикатор
Кофе недостаточно горячий	Установлена низкая температура	Обратитесь к разделу «Регулировка температуры напитков» и установите другую температуру
	Холодная чашка охлаждает напиток	Перед приготовлением напитка обдайте чашку кипятком
	Молоко снижает температуру напитка	Учитывайте это при приготовлении напитка. Обдайте чашку кипятком
Недостаточно молочной пены, либо она отсутствует, или система подачи молока не забирает молоко	Устройство нуждается в очистке от накипи	Обратитесь к разделу «Очистка от накипи». Всегда очищайте кофемашину от накипи, когда загорается соответствующий индикатор
	Отверстия блока для подачи кофе забились	Обратитесь к разделу «Очистка системы подачи молока вручную». Очистите отверстия при помощи щетки-ершика из комплекта
	Используемое молоко не подходит для приготовления молочной пены	Различные виды молока ведут себя по-разному при приготовлении — получается разное количество и/или качество пены. Не используйте кипяченое молоко. Рекомендуется использовать холодное молоко жирности 1,5% и выше
	Блок подачи напитка или трубка для молока собраны неверно	Обратитесь к разделу «Очистка системы подачи молока вручную»
	Трубка для молока забилась	Очистите трубку для молока
Крема получается тонкой и ненасыщенной	Помол слишком крупный	Уменьшите степень помола при помощи регулятора настройки помола
	Используется неправильный тип кофейных зерен	Используйте кофейные зерна, которые подходят для приготовления эспрессо
	Кофейные зерна несвежие	Упаковка с кофейными зернами долго стояла открытой, и кофе потерял свой вкус
	Выбрана мягкая крепость кофе	Обратитесь к разделу «Персонализация напитка» и установите другую крепость

Проблема	Возможная причина	Решение
Молотый кофе прилипает к стенкам воронки	Воронка для молотого кофе влажная	Извлеките воронку, тщательно промойте ее и высушите
	Гранулы молотого кофе слипаются и тяжело отделяются от стенок	Не прикладывайте усилий, когда набираете молотый кофе в ложку
Молотый кофе получается слишком влажным	Установлен слишком мелкий/ крупный помол или недостаточно кофе	Измените степень помола при помощи регулятора настройки помола, или используйте полную ложку молотого кофе
Молотый кофе получается слишком рассыпчатым и небольшого количества	В кофемолку попал инородный предмет	Извлеките инородный предмет из кофемолки. Если данная проблема будет повторяться, обратитесь в авторизованный сервисный центр
Дверца для обслуживания заварочного узла не закрывается до конца	Заварочный узел установлен неправильно	Извлеките заварочный узел и переустановите его. Обратитесь к разделу «Очистка заварочного узла»
	Вокруг заварочного узла слишком много кофе	Извлеките заварочный узел и очистите место его установки. Обратитесь к разделу «Очистка заварочного узла»
Регулятор настройки помола тяжело поворачивается	В контейнере слишком много кофейных зерен	Уберите излишки зерен. Поворачивайте регулятор настройки помола по одной ступени за раз
Устройство протекает	Поддон для сбора капель переполнен, из-за чего вытекла вода	Опустошайте поддон ежедневно или когда оранжевый поплавковый индикатор заполненного поддона поднимется через решетку
	Резервуар для воды установлен не до конца, и в устройство попадает воздух	Убедитесь, что резервуар для воды установлен правильно
	Устройство расположено на неровной поверхности	Поместите устройство на ровную устойчивую поверхность
Кофемашина внезапно переходит в режим выбора напитка	Устройство перегрелось	Отключите устройство на 30 минут
Во время приготовления напитка на панели управления загораются индикаторы напитков и по очереди потухают	Резервуар для воды или поддон для сбора капель был извлечен во время приготовления напитка	Устройство самостоятельно сбросило процесс приготовления, это нормально. Вы можете перейти к приготовлению напитков после того, как на панели загорятся их индикаторы

Проблема	Возможная причина	Решение
На панели управления горит только индикатор «Очистка от накипи»	Устройство заблокировано из-за необходимости очистки от накипи	Обратитесь к разделу «Очистка от накипи»
Кофемашина издает сильный шум	Во время работы это нормальное явление	Если кофемашина начинает издавать другой шум, очистите заварочный узел
	Резервуар для воды установлен не до конца, и в устройство попадает воздух	Убедитесь, что резервуар для воды установлен правильно
	В контейнере недостаточно молока для приготовления напитка	Добавьте молоко в контейнер
В воронке для молотого кофе образовался конденсат из-за пара, выходящего из вентиляционных отверстий	Выход пара является нормальным явлением	Во время приготовления напитка можно открывать крышку воронки для молотого кофе
Контейнер для кофейных зерен пуст, но индикатор соответствующего кода ошибки не загорелся	Масло из кофейных зерен загрязнило датчик контейнера для зерен	Регулярно очищайте датчик при помощи щеточки
В контейнере для кофейных зерен есть зерна, но горит индикатор кода ошибки, свидетельствующий о том, что контейнер пуст	Кофейные зерна застряли в защитной сетке кофемолки контейнера для зерен	Протолкните зерна при помощи щеточки для чистки
Во время самоочистки при включении из блока подачи напитка выходит кофейная жидкость вместо горячей воды	Молотый кофе был добавлен в воронку до включения кофемашины	Не насыпайте молотый кофе, когда кофемашина выключена
	В заварочный узел попал кофе	Извлеките заварочный узел и очистите его. Обратитесь к разделу «Очистка заварочного узла»
Индикатор отсутствия воды продолжает гореть после выключения кофемашины	В резервуаре недостаточно воды для самоочистки после выключения устройства	Наполните резервуар водой до максимальной отметки. Кофемашина автоматически произведет самоочистку и отключится

Правила и условия монтажа, хранения, перевозки (транспортировки), реализации и утилизации

- Устройство не требует какого-либо монтажа или постоянной фиксации.
- Хранение устройства должно производиться в упаковке в отапливаемых помещениях у изготовителя и потребителя при температуре воздуха от 5 °С до 40 °С и относительной влажности воздуха не более 80%. В помещениях не должно быть агрессивных примесей (паров кислот, щелочей), вызывающих коррозию.
- Перевозка устройства должна осуществляться в сухой среде.
- Устройство требует бережного обращения, оберегайте его от воздействия пыли, грязи, ударов, влаги, огня и т.д.
- Реализация устройства должна производиться в соответствии с местным законодательством.
- После окончания срока службы изделия его нельзя выбрасывать вместе с обычным бытовым мусором. Вместо этого оно подлежит сдаче на утилизацию в соответствующий пункт приема электрического и электронного оборудования для последующей переработки и утилизации в соответствии с федеральным или местным законодательством. Обеспечивая правильную утилизацию данного продукта, Вы помогаете сберечь природные ресурсы и предотвращаете ущерб для окружающей среды и здоровья людей, который возможен в случае ненадлежащего обращения. Более подробную информацию о пунктах приема и утилизации данного продукта можно получить в местных муниципальных органах или на предприятии по вывозу бытового мусора.
- При обнаружении неисправности устройства следует немедленно обратиться в авторизованный сервисный центр или утилизировать устройство.

Дополнительная информация

Manufacturer: Guangdong Midea Consumer Electric Manufacturing Co., Ltd.
19 Sanle Road, Beijiao, Shunde, Foshan, Guangdong, China.

Изготовитель: Гуандун Мидэа Консьюмер Электрик Мэньюфэкчурин Ко., Лтд.
Шоссе Саньлэ 19, Бэйцзяо, Шуньдэ, г. Фошань, пров. Гуандун, Китай.

Сделано в Китае.

Импортер в России / уполномоченное изготовителем лицо:

ООО «ДНС ЛОДЖИСТИК». 690002, Приморский край, г.о. Владивостокский,
г. Владивосток, ул. Некрасовская, д. 59, каб. 2.

Адрес электронной почты: dns-logistic.llc@mail.dlogistix.com

Товар соответствует требованиям ТР ТС (ЕАЭС).

Спецификации, информация о продукте и его внешний вид могут быть изменены без предварительного уведомления пользователя в целях улучшения качества нашей продукции.



Товар изготовлен (мм.гггг): _____ v.3

Гарантийный талон

SN/IMEI: _____

Дата постановки на гарантию: _____

Производитель гарантирует бесперебойную работу устройства в течение всего гарантийного срока, а также отсутствие дефектов в материалах и сборке. Гарантийный период исчисляется с момента приобретения изделия и распространяется только на новые продукты.

В гарантийное обслуживание входит бесплатный ремонт или замена элементов, вышедших из строя не по вине потребителя в течение гарантийного срока при условии эксплуатации изделия согласно руководству пользователя. Ремонт или замена элементов производится на территории уполномоченных сервисных центров.

Срок гарантии: 36 мес.

Срок эксплуатации: 48 мес.

Актуальный список сервисных центров по адресу:

<https://www.dns-shop.ru/service-center/>

Гарантийные обязательства и бесплатное сервисное обслуживание не распространяются на перечисленные ниже принадлежности, входящие в комплектность товара, если их замена не связана с разборкой изделия:

- Элементы питания (батарейки) для ПДУ (Пульт дистанционного управления).
- Соединительные кабели, антенны и переходники для них, наушники, микрофоны, устройства «HANDS-FREE»; носители информации различных типов, программное обеспечение (ПО) и драйверы, поставляемые в комплекте (включая, но не ограничиваясь ПО, предустановленным на накопитель на жестких магнитных дисках изделия), внешние устройства ввода-вывода и манипуляторы.
- Чехлы, сумки, ремни, шнуры для переноски, монтажные приспособления, инструменты, документацию, прилагаемую к изделию.
- Расходные материалы и детали, подвергающиеся естественному износу.



Производитель не несет гарантийных обязательств в следующих случаях:

- Истек Гарантийный срок.
- Если изделие, предназначенное для личных (бытовых, семейных) нужд, использовалось для осуществления предпринимательской деятельности, а также в иных целях, не соответствующих его прямому назначению.
- Производитель не несет ответственности за возможный материальный, моральный и иной вред, понесенный владельцем изделия и/или третьими лицами, вследствие нарушения требований руководства пользователя при использовании, несоблюдения рекомендаций по установке и обслуживанию изделия, правил подключения (короткие замыкания, возникшие также в результате воздействия несоответствующего сетевого напряжения, как на само изделие, так и на изделия, сопряженные с ним), хранения и транспортировки изделия.
- Все случаи механического повреждения: сколы, трещины, деформации, следы ударов, вмятины, замятия и др., полученные в процессе эксплуатации изделия.
- Имеются следы сторонней модификации, несанкционированного ремонта лицами, не уполномоченными для проведения таких работ. Если дефект вызван изменением конструкции или схемы изделия, подключением внешних устройств, не предусмотренных Производителем, использованием устройства, не имеющего сертификата соответствия согласно местному законодательству.
- Если дефект изделия вызван действием непреодолимой силы (природных стихий, пожаров, наводнений, землетрясений, бытовых факторов и прочих ситуаций, не зависящих от Производителя), либо действиями третьих лиц, которые Производитель не мог предвидеть.
- Дефект вызван попаданием внутрь изделия посторонних предметов, инородных тел, веществ, жидкостей, насекомых или животных, воздействием агрессивных сред, высокой влажности, высоких температур, которые привели к полному или частичному выходу из строя изделия.
- Отсутствует или не соответствует идентификация изделия (серийный номер). Если повреждения (недостатки) вызваны воздействием вредоносного программного обеспечения; установкой, сменой или удалением паролей (кодов), приведшим к отсутствию доступа к программным ресурсам изделия, без возможности их сброса/восстановления, ввиду отсутствия предоставления данной услуги поставщиком ПО.
- Если дефекты работы вызваны несоответствием стандартам или техническим регламентам питающих, кабельных, телекоммуникационных сетей, мощности радиосигнала, в том числе из-за особенностей рельефа и других подобных внешних факторов, использования изделия на границе или вне зоны действия сети.
- Если повреждения вызваны использованием нестандартных (неоригинальных) и/или некачественных (поврежденных) расходных материалов, принадлежностей, запасных частей, элементов питания, носителей информации различных типов (включая CD, DVD диски, карты памяти, SIM-карты, картриджи).
- Если недостатки вызваны получением, установкой и использованием несовместимого контента (мелодии, графика, видео и другие файлы, приложения Java и подобные им программы).
- На ущерб, причиненный другому оборудованию, работающему в сопряжении с данным изделием.



