

Руководство по эксплуатации

Встраиваемая
микроволновая печь
DBMW-25S900SW

DEXP

НАЗНАЧЕНИЕ УСТРОЙСТВА	4
МЕРЫ ПРЕДОСТОРОЖНОСТИ.....	4
ТЕХНИЧЕСКИЕ ХАРАКТЕРИСТИКИ.....	5
КОМПЛЕКТАЦИЯ	5
СХЕМА УСТРОЙСТВА	6
УСТАНОВКА	7
Размеры для встраивания	7
Встраивание	8
ИНСТРУКЦИЯ ПО ЭКСПЛУАТАЦИИ.....	9
Использование различных материалов.....	9
Перед использованием.....	10
Панель управления.....	11
Дисплей.....	12
Эксплуатация.....	12
Советы по использованию.....	17
ВОЗМОЖНЫЕ ПРОБЛЕМЫ И ИХ РЕШЕНИЕ.....	17
ОБСЛУЖИВАНИЕ И УХОД	18
ПРАВИЛА И УСЛОВИЯ МОНТАЖА, ХРАНЕНИЯ, ПЕРЕВОЗКИ (ТРАНСПОРТИРОВКИ), РЕАЛИЗАЦИИ И УТИЛИЗАЦИИ.....	19
ДОПОЛНИТЕЛЬНАЯ ИНФОРМАЦИЯ.....	20

Уважаемый покупатель!

Благодарим Вас за выбор нашей продукции.

Мы рады предложить Вам изделия и устройства, разработанные и изготовленные в соответствии с высокими требованиями к качеству, функциональности и дизайну. Перед началом эксплуатации внимательно прочитайте данное руководство, в котором содержится важная информация, касающаяся Вашей безопасности, а также рекомендации по правильному использованию продукта и уходу за ним. Позаботьтесь о сохранности настоящего руководства и используйте его в качестве справочного материала при дальнейшей эксплуатации изделия.

НАЗНАЧЕНИЕ УСТРОЙСТВА

Микроволновая печь предназначена для приготовления, а также разогрева готовых продуктов питания и блюд.

МЕРЫ ПРЕДОСТОРОЖНОСТИ

- Микроволновая печь не предназначена для сушки одежды, а также нагрева грелок, тапочек, губок, тканей и т.п.; так как это может привести к воспламенению и пожару.
- Не включайте пустую микроволновую печь. При отсутствии предметов, поглощающих микроволны, волны начинают отражаться от стенок устройства, что может привести к его поломке и возгоранию.
- Микроволновая печь должна эксплуатироваться с закрытой дверцей.
- Используйте только посуду, подходящую для использования в микроволновой печи.
- При разогреве продуктов в пластиковой или бумажной посуде следите за печью из-за возможности воспламенения.
- Не нагревайте жидкости и прочие продукты в герметичных емкостях, так как они могут взорваться.
- Будьте осторожны: нагрев напитков может привести к их закипанию.
- Во избежание ожогов содержимое бутылочек для кормления и баночек для детского питания после нагрева необходимо перемешивать или встряхивать, а перед употреблением проверять температуру.
- Не разогревайте в печи яйца в скорлупе и очищенные вареные яйца целиком, так как они могут взорваться даже после окончания нагрева.
- При извлечении продуктов и емкостей из печи следите за тем, чтобы не сместить стеклянный поддон.
- При появлении дыма выключите устройство, отключите его от сети и держите дверцу закрытой, чтобы предотвратить возгорание.
- Если дверца и/или уплотнитель дверцы повреждены, не используйте устройство, обратитесь в авторизованный сервисный центр.
- Не разбирайте устройство самостоятельно во избежание поражения электрическим током. Данное устройство не содержит элементов, обслуживаемых пользователем. Обслуживание и ремонт, включая замену шнура, должны производиться только квалифицированными специалистами авторизованного сервисного центра.

- Не устанавливайте устройство на высоте ≥ 90 см от пола.
- Данное устройство предназначено для использования в бытовых и других похожих условиях, например: в кухнях для персонала в магазинах, офисах и в других рабочих помещениях; в жилых домах на фермах, отелях, мотелях и в других жилых помещениях; в мини-гостиницах (типа «ночлег и завтрак»); в общественном питании.
- Устройство не предназначено для управления с помощью внешнего таймера или отдельной системы дистанционного управления.
- Устройство не предназначено для использования детьми и лицами с ограниченными физическими, сенсорными или умственными способностями, кроме случаев, когда над ними осуществляется контроль другими лицами, ответственными за их безопасность. Не позволяйте детям играть с устройством.
- Устройство не предназначено для использования в коммерческих целях.

ТЕХНИЧЕСКИЕ ХАРАКТЕРИСТИКИ

Модель	DBMW-25S900SW
Торговая марка	DEXP
Параметры питания	230 В ~ 50 Гц
Выходная мощность	850 Вт
Потребляемая мощность	900 Вт
Мощность гриля	1200 Вт
Частота магнетрона	2450 МГц
Внутренний объем	25 л
Диаметр поддона	315 мм
Инверторный преобразователь	Да
Управление	Сенсорное
Габариты (Ш × Г × В)	595 × 366 × 385 мм
Вес нетто	12,7 кг
Степень защиты от пыли и влаги	IPX0
Класс защиты от поражения эл. током	I
Тип крепления шнура питания	Y
Область применения	Бытовое

КОМПЛЕКТАЦИЯ

- Устройство.
- Решетка для гриля.
- Стеклоподдон.
- Кольцо для вращения поддона.
- Винты.
- Руководство по эксплуатации.

СХЕМА УСТРОЙСТВА

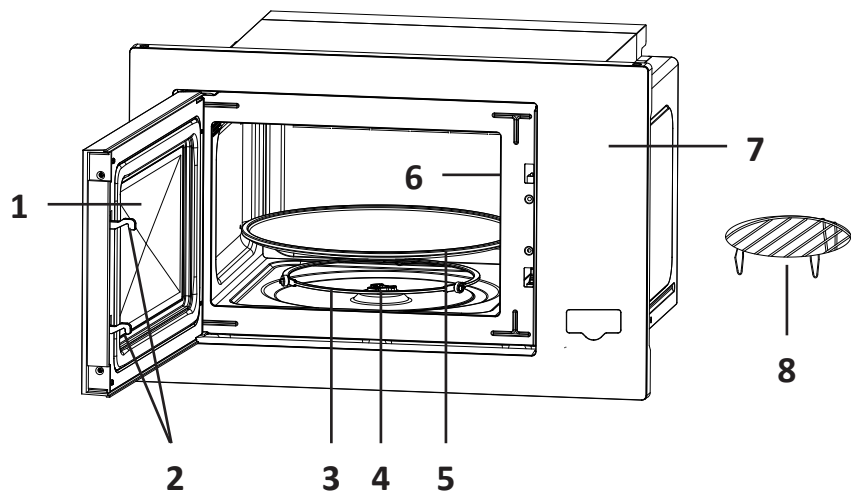

1. Смотровое окошко.
2. Система защитной блокировки дверцы.
3. Кольцо для вращения поддона.
4. Ось вращения поддона.
5. Стекланный поддон.
6. Защитная пластина волновода.
7. Панель управления.
8. Решетка для гриля.

- Удалите упаковочный материал. Если печь покрыта защитной пленкой, снимите ее перед использованием. Внимательно проверьте, нет ли повреждений. При обнаружении повреждений немедленно обратитесь по месту приобретения устройства.
- Расстояние от печи до телевизора, радиоприемника или антенны должно составлять не менее 5 м. В противном случае близость микроволновой печи может стать причиной помех в изображении и звуковых шумов.
- Встройте печь в гарнитур (см. следующий раздел).
- Установите кольцо для вращения поддона, затем установите стеклянный поддон на ось вращения и убедитесь, что он закреплен правильно. Не используйте печь без кольца и поддона. Запрещено снимать защитную пластину волновода!
- Подключайте устройство только к заземленной розетке. Розетка должна находиться в свободном доступе для отключения печи в экстренной ситуации.

РАЗМЕРЫ ДЛЯ ВСТРАИВАНИЯ

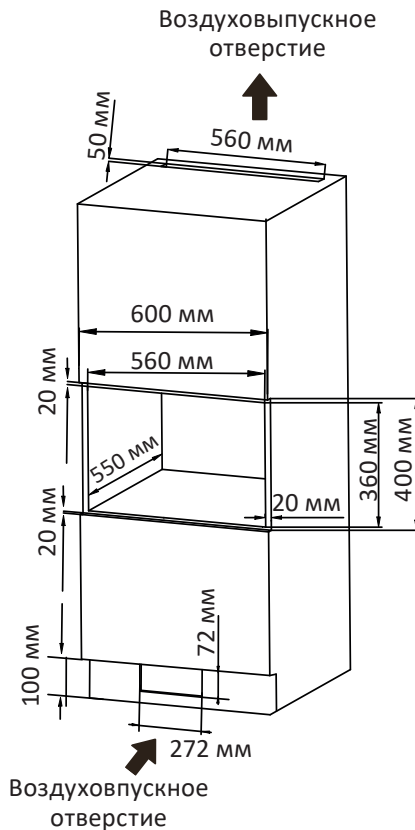

ВСТРАИВАНИЕ

1. Вставьте микроволновую печь в подготовленное отверстие и задвиньте ее до упора.
2. Расположите устройство посередине.

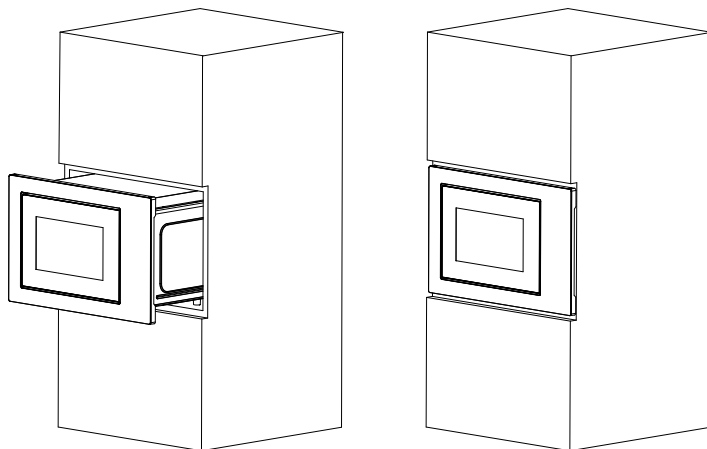

3. Вкрутите винты, идущие в комплекте, чтобы зафиксировать печь.

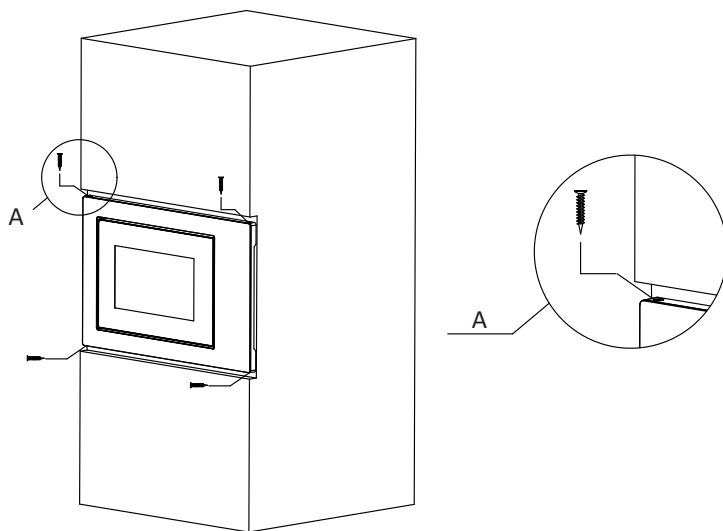

ИСПОЛЬЗОВАНИЕ РАЗЛИЧНЫХ МАТЕРИАЛОВ

Материалы, которые можно использовать в микроволновой печи (при использовании режимов с микроволнами)

Посуда	Примечания
Столовая посуда	Только безопасная для использования в микроволновой печи посуда. Следуйте инструкциям производителя. Не используйте посуду с отбитыми краями или трещинами
Стеклянные банки	Всегда снимайте крышку. Используйте только для легкого нагрева еды. Большинство стеклянных банок — нетермостойкие и могут лопнуть
Стеклянная посуда	Только термостойкая стеклянная посуда для печи. Убедитесь, что на ней нет металлической отделки. Не используйте блюда с отбитыми краями или трещинами
Пакеты для приготовления в печи	Следуйте инструкциям производителя. Не закрывайте пакеты с помощью металлических затяжек. Сделайте надрезы для выхода пара
Бумажные тарелки и стаканы	Используйте только для кратковременного приготовления / разогрева еды. Не оставляйте печь без присмотра во время приготовления/разогрева
Бумажные полотенца	Используйте, чтобы накрыть еду для впитывания жира. Используйте только для краткосрочного приготовления / разогрева еды. Не оставляйте печь без присмотра во время приготовления/разогрева
Пластик	Только с маркировкой «Безопасен для использования в микроволновой печи». Следуйте инструкциям производителя. Некоторые пластиковые емкости размягчаются, так как еда внутри них нагревается. Некоторые виды безопасной для микроволновой печи пластиковой посуды могут не подходить для приготовления продуктов с высоким содержанием жира и сахара. «Пакеты для варки» и плотно закрытые полиэтиленовые пакеты нужно разрезать или протыкать для вентиляции
Пергаментная/вошенная бумага	Используйте в качестве обертки для предотвращения разбрызгивания жира или для сохранения влаги
Термометр	Только безопасный для использования в печи (термометры для мяса и леденцов)

Посуда	Примечания
Пластиковая пленка	Только безопасная для использования в микроволновой печи. Используйте ее для сохранения влаги в еде во время приготовления. Не позволяйте обертке соприкасаться с едой и не используйте ее для приготовления мяса

Материалы, которые нельзя использовать в микроволновой печи (при использовании режимов с микроволнами)

Посуда	Примечания
Алюминиевая фольга	Металл экранирует еду от микроволнового излучения и может вызвать образование электрической дуги
Алюминиевый поднос	
Картонная продуктовая упаковка с металлической ручкой	
Металлическая посуда или посуда с металлической отделкой	
Металлические зажимы для пакетов	
Бумажные пакеты	Могут вызвать воспламенение в печи
Пенопласт/полистирол	Могут расплавиться или загрязнить внутреннюю поверхность под воздействием высокой температуры. При нагреве выделяют токсичные вещества
Древесина	Древесина высыхает, когда используется в микроволновой печи, и может потрескаться или расколоться

Проверка посуды

1. Налейте 250 мл воды в емкость, безопасную для использования в микроволновой печи, и поставьте ее внутрь вместе с проверяемой посудой.
2. Нагревайте на максимальной мощности в течение 1 минуты. Не превышайте время нагрева!
3. После нагрева аккуратно коснитесь проверяемой посуды. Если она сильно нагрелась, не используйте ее в микроволновой печи.

ПЕРЕД ИСПОЛЬЗОВАНИЕМ

- После подключения к сети на дисплее отобразится «1:00» — устройство вошло в режим ожидания.
- При первом включении возможно появление дыма и запаха гари из-за выгорания производственных смазочных материалов. Это нормальное явление, которое прекратится через некоторое время. Тщательно проветривайте помещение во время первых включений устройства. Также Вы можете разместить чашку с водой внутри камеры и запустить устройство несколько раз, чтобы ускорить выгорание остатков.

ПАНЕЛЬ УПРАВЛЕНИЯ

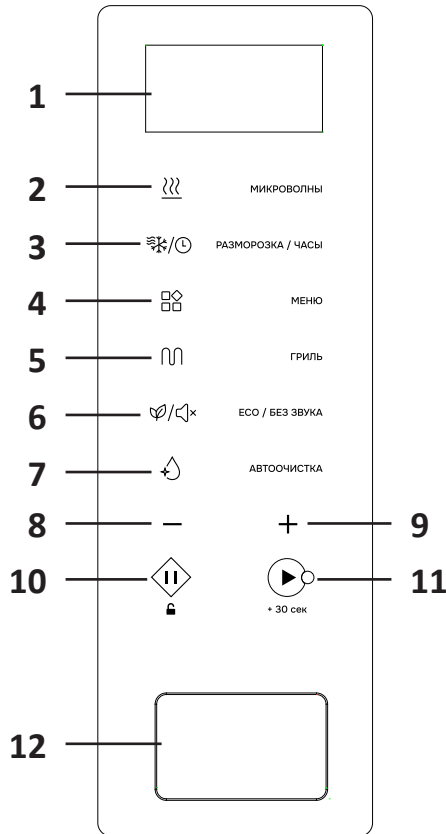

1. Дисплей.
2. Кнопка «Микроволны»: выбор уровня мощности излучения.
3. Кнопка «Разморозка/Часы»: выбор функции разморозки / настройки часов.
4. Кнопка «Меню»: выбор программы автоприготовления.
5. Кнопка «Гриль»: выбор функции гриль.
6. Кнопка «ЕСО / Без звука»: выбор режима «ЕСО» / отключения звука.
7. Кнопка «Автоочистка»: запуск функции автоочистки.
8. Кнопка уменьшения длительности приготовления / веса.
9. Кнопка увеличения длительности приготовления / веса.
10. Кнопка паузы/блокировки.
11. Кнопка старта / + 30 сек.
12. Кнопка открытия дверцы.

ДИСПЛЕЙ







1. Микроволны.
2. Разморозка.
3. Гриль.
4. Часы.
5. Блокировка.
6. Программа автоприготовления.
7. Граммы.

ЭКСПЛУАТАЦИЯ

Приготовление с использованием микроволн

Устройство оснащено пятью уровнями мощности СВЧ-излучения: 10P, 30P, 50P, 80P и 100P.

Производительность	Выходная мощность	Обозначение	Назначение
Очень высокая	100%	100P	Для быстрого и тщательного приготовления
Высокая	80%	80P	Для быстрого прогрева
Средняя	50%	50P	Для приготовления на пару
Низкая	30%	30P	Для разморозки
Очень низкая	10%	10P	Для поддержания тепла

1. Нажимайте кнопку «», чтобы выбрать уровень мощности. На дисплее будут отображаться уровни и гореть индикатор «».
2. Нажимайте кнопки «» и «» для установки времени приготовления.

ПРИМЕЧАНИЕ

Диапазон времени приготовления: 0:10–60:00.

3. Нажмите кнопку старта «▶», чтобы начать приготовление.
4. По завершении работы устройства раздастся звуковой сигнал, на дисплее отобразится надпись «End».

Старт

- После завершения процесса настройки параметров приготовления нажмите кнопку старта «▶», чтобы запустить устройство.
- **Быстрый старт:** в режиме ожидания нажмите кнопку старта «▶» — устройство начнет работать на полной мощности в течение 30 секунд. Во время работы устройства однократное нажатие кнопки «▶» увеличивает время приготовления на 30 секунд (недоступно при разморозке и автопрограммах).
- Во время паузы нажатие кнопки «▶» возобновляет работу устройства.

Пауза

- В процессе настройки параметров приготовления нажмите кнопку паузы «⏸», чтобы отменить настройки и вернуться в режим ожидания.
- Во время работы устройства нажмите кнопку «⏸» для паузы. Повторное нажатие во время паузы отменит выполнение программы и вернет устройство в режим ожидания.

Блокировка панели управления

Функция предотвращает случайное нажатие кнопок (например, детьми): все кнопки становятся неактивными.



- **Для блокировки:** в режиме ожидания нажмите и удерживайте кнопку паузы «⏸» более 3 секунд — все элементы управления станут неактивными. На дисплее будет гореть индикатор «🔒».
- **Для разблокировки:** нажмите и удерживайте кнопку паузы «⏸» более 3 секунд. Индикатор «🔒» погаснет.

Настройка часов

Часы работают в 24-часовом формате.

1. Нажмите и удерживайте кнопку разморозки/часов «🕒/⌚» в течение более 3 секунд, чтобы перейти к их настройке. На дисплее загорится индикатор «🕒».
2. С помощью кнопок «+» и «-» установите значение часов.
3. Нажмите кнопку старта «▶» для подтверждения и перехода к установке минут.
4. С помощью кнопок «+» и «-» установите значение минут.
5. Нажмите кнопку старта «▶» для подтверждения времени часов и выхода из настроек.

Звук

1. В режиме ожидания нажмите и удерживайте кнопку «/» в течение 3 секунд, чтобы перейти к настройке звука.
2. Нажимайте кнопку «/»», чтобы выбрать «U-ON» (включить звук) или «U-OFF» (выключить звук).
3. Нажмите кнопку паузы «», для подтверждения.



ECO

Данная функция предназначена для экономии электроэнергии.

- В режиме ожидания нажмите кнопку «/»». Подсветка дисплея погаснет.
- Нажмите любую кнопку, чтобы отключить функцию «ECO» — подсветка дисплея загорится.

Разморозка

Устройство оснащено двумя режимами разморозки — «dEF1» (по весу) и «dEF2» (по времени).

1. Нажимайте кнопку разморозки/часов «/»», чтобы выбрать режим разморозки. Индикатор режима разморозки «» отобразится на дисплее. Также если выбрана разморозка по весу («dEF1»), будет отображаться индикатор граммов «g».
2. Нажимайте кнопки «+» и «-» для установки времени/веса разморозки.

ПРИМЕЧАНИЯ

- Диапазон времени разморозки: 0:10–60:00.
- Диапазон веса разморозки: 100–1500 г.

3. Нажмите кнопку старта «», чтобы начать работу.
4. По завершении разморозки раздастся звуковой сигнал, на дисплее отобразится надпись «End».

ПРИМЕЧАНИЯ



- Для достижения равномерного эффекта необходимо перевернуть продукты во время разморозки. Режим разморозки по весу «dEF1» предусматривает звуковой сигнал, оповещающий о необходимости перевернуть продукт. Разморозку в режиме «dEF2» необходимо поставить на паузу нажатием кнопки паузы «».
- Разморозка требует больше времени, чем обычное приготовление еды.
- Микроволны проникают в большинство продуктов примерно на 4 см.
- Если продукт можно без усилий разрезать ножом, процесс разморозки считается завершенным.
- Размороженные продукты следует употребить как можно скорее. Повторная заморозка не рекомендуется.

ВНИМАНИЕ!

- При работе на максимальной мощности устройство автоматически снизит мощность спустя некоторое время, чтобы продлить срок службы.
- Если во время приготовления Вам необходимо повернуть блюдо, откройте дверцу, поверните его, закройте дверцу и нажмите кнопку старта «▶», чтобы продолжить приготовление.
- Если Вы вынули блюдо до окончания времени приготовления, нажмите кнопку паузы «⏏», чтобы отменить процесс приготовления.

Гриль

Устройство оснащено тремя режимами гриля — «G», «C-1», «C-2»:



Режим	Индикатор	Описание
G		Гриль. Нагревательный элемент будет включен во время работы. Подходит для жарки тонко нарезанного мяса, колбасок, куриных крылышек, так как позволяет получить хорошую золотистую корочку
C-1		Гриль (70%) + микроволны (30%)
C-2		Гриль (45%) + микроволны (55%)

1. Нажимайте кнопку «⏏», чтобы выбрать режим гриля. В зависимости от выбранного режима на дисплее загорится соответствующий индикатор (-ы) и код режима гриля.
2. Нажимайте кнопки «+» и «-» для установки времени гриля.
3. Нажмите кнопку старта «▶», чтобы начать работу.
4. По завершении программы гриля раздастся звуковой сигнал, на дисплее отобразится надпись «End».



ВНИМАНИЕ!

Во время приготовления все части устройства сильно нагреваются, будьте осторожны. Используйте прихватку.

Автоматические программы приготовления



1. Нажимайте кнопку «» для выбора программы приготовления. На дисплее будет отображаться выбранная программа и гореть индикатор режима автопрограмм «»:

Обозначение	Программа	Описание
A.1	Картофель	Доступный вес (г): 250; 500; 750
A.2	Паста	Доступный вес (г): 50; 100; 150
A.3	Пицца	Доступный вес (г): 200; 400
A.4	Попкорн	Доступный вес (г): 100
A.5	Овощи	Доступный вес (г): 200; 400; 600
A.6	Напитки	Доступный объем (мл): 250; 500; 750
A.7	Мясо	Доступный вес (г): 200; 400; 600
A.8	Рыба	Доступный вес (г): 200; 400; 600

2. Нажимайте кнопки «» и «», чтобы установить необходимый вес/объем.
3. Нажмите кнопку старта «», чтобы начать приготовление.
4. По завершении работы устройства раздастся звуковой сигнал, на дисплее отобразится надпись «End».

Автоочистка

Автоочистка — это автоматическая функция очистки, которая помогает пользователю очистить камеру устройства.

1. Поставьте чашку (250 мл), наполненную водой, в микроволновую печь.
2. Нажмите кнопку «» для перехода в режим автоматической очистки.
3. Нажмите кнопку старта «», чтобы начать очистку.
4. По завершении операции прозвучит звуковой сигнал.
5. Дайте печи остыть и протрите внутреннюю поверхность печи мягкой тканью.

СОВЕТЫ ПО ИСПОЛЬЗОВАНИЮ

- При использовании блюда для поджаривания или контейнера для самонагрева всегда подкладывайте под него термостойкий изолятор (например, фарфоровую тарелку), чтобы защитить стеклянный поддон и кольцо для вращения поддона от повреждений.
- Располагайте более крупные кусочки ближе к внешнему краю блюда, а более тонкие — ближе к центру. Равномерно распределяйте продукты. Не накладывайте кусочки друг на друга.
- Установите короткое время приготовления и постепенно увеличивайте его, если необходимо. Слишком длительное приготовление может привести к задымлению и пожару.
- Для равномерного нагрева переворачивайте блюда, такие как курица, гамбургер и стейк, во время приготовления.
- Некоторые блюда, если необходимо, перемешайте снаружи к центру один или два раза во время приготовления.
- По окончании приготовления оставьте блюдо в печи на несколько минут, чтобы оно полностью прогрелось и затем медленно остыло.
- На готовность блюда указывают следующие признаки:
 - Пар выходит из всех частей блюда, а не только из края.
 - Суставы птицы легко двигаются.
 - Свинина или птица не имеют признаков крови.
 - Рыба непрозрачная и легко нарезается вилкой.

ВОЗМОЖНЫЕ ПРОБЛЕМЫ И ИХ РЕШЕНИЕ

Для проверки работоспособности устройства выполните следующие действия:

1. Налейте около 150 мл воды в стеклянную емкость, поместите внутрь и плотно закройте дверцу. Лампа в рабочей камере должна погаснуть, если дверца закрыта как следует. Дайте устройству поработать в течение 1 минуты.
 2. Во время работы микроволновой печи проверьте, что:
 - лампочка горит;
 - вентилятор охлаждения работает (поднесите руку к задним вентиляционным отверстиям);
 - кольцо вращения поддона движется (направление не имеет значения, кольцо может двигаться как по часовой стрелке, так и против нее).
 3. По окончании работы проверьте, горячая ли вода в емкости.
- Если любое из вышеперечисленных условий не соблюдено, проверьте розетку и напряжение в сети. Если домашняя сеть исправна, обратитесь в авторизованный сервисный центр.

ОБСЛУЖИВАНИЕ И УХОД

После каждого использования очищайте микроволновую печь от загрязнений. Это поможет предотвратить повреждение поверхности, избежать опасных ситуаций и сохранить высокую производительность печи.

ВНИМАНИЕ!

Обязательно отключите устройство от сети перед очисткой.

- Не используйте для очистки устройства пароочиститель, так как это может повредить внутренние детали.
- Не погружайте устройство в воду или другие жидкости во время чистки, чтобы не повредить электрические компоненты.
- Не используйте агрессивные и абразивные чистящие средства. Также не применяйте бензин, растворитель или спирт, чтобы не повредить поверхности.
- Следите за чистотой рабочей камеры печи. Удаляйте загрязнения влажной тканью, а особо сильные загрязнения очищайте с помощью мягкого моющего средства.
- Удалите брызги жира и остатки продуктов с поверхности защитной пластины волновода, протерев ее влажной тканью, а затем вытрите насухо. Ни в коем случае не снимайте пластину!
- Очищайте внешние поверхности устройства, дверцу и окошко с обеих сторон, дверные уплотнители и прилегающие части влажной тканью. Будьте осторожны и не допускайте попадания воды в вентиляционные отверстия, чтобы избежать повреждения рабочих деталей.
- По окончании чистки вытрите устройство насухо.
- Извлеките все аксессуары и промойте их в мыльной воде, ополосните и тщательно высушите перед установкой в печь.
- Не погружайте стеклянный поддон в холодную воду сразу после использования. Во избежание появления трещин дайте поддону остыть в течение 20 минут перед мытьем.
- Чтобы удалить стойкие запахи, положите половину лимона в миску, добавьте 300 мл воды и нагревайте 5 минут. Затем дайте устройству полностью остыть и тщательно протрите рабочую камеру сухой мягкой тканью.
- Устройство оснащено функцией автоочистки. Обратитесь к соответствующему разделу данного руководства.

ПРАВИЛА И УСЛОВИЯ МОНТАЖА, ХРАНЕНИЯ, ПЕРЕВОЗКИ (ТРАНСПОРТИРОВКИ), РЕАЛИЗАЦИИ И УТИЛИЗАЦИИ

- Правила и условия монтажа устройства описаны в разделе «Установка» данного руководства по эксплуатации.
- Хранение устройства должно производиться в упаковке в отапливаемых помещениях у изготовителя и потребителя при температуре воздуха от 5 °С до 40 °С и относительной влажности воздуха не более 80%. В помещениях не должно быть агрессивных примесей (паров кислот, щелочей), вызывающих коррозию.
- Перевозка устройства должна осуществляться в сухой среде.
- Устройство требует бережного обращения, оберегайте его от воздействия пыли, грязи, ударов, влаги, огня и т.д.
- Реализация устройства должна производиться в соответствии с местным законодательством.
- После окончания срока службы изделия его нельзя выбрасывать вместе с обычным бытовым мусором. Вместо этого оно подлежит сдаче на утилизацию в соответствующий пункт приема электрического и электронного оборудования для последующей переработки и утилизации в соответствии с федеральным или местным законодательством. Обеспечивая правильную утилизацию данного продукта, Вы помогаете сберечь природные ресурсы и предотвращаете ущерб для окружающей среды и здоровья людей, который возможен в случае ненадлежащего обращения. Более подробную информацию о пунктах приема и утилизации данного продукта можно получить в местных муниципальных органах или на предприятии по вывозу бытового мусора.
- При обнаружении неисправности устройства следует немедленно обратиться в авторизованный сервисный центр или утилизировать устройство.

ДОПОЛНИТЕЛЬНАЯ ИНФОРМАЦИЯ

Изготовитель: Гуандун Уэлли Электрикал Эпплайнсиз Ко., Лтд.
Промпарк Фуша, Фуша, г. Чжуншань, пров. Гуандун, Китай.
Сделано в Китае.

Manufacturer: Guangdong Welly Electrical Appliances Co., Ltd.
Fusha Industrial Park, Fusha Town, Zhongshan City, Guangdong Province, China.

Импортер в России / уполномоченное изготовителем лицо: ООО «ДНС Ритейл».
690068, Россия, Приморский край, г. Владивосток, проспект 100-летия
Владивостока, дом 155, корпус 3, офис 5.

Адрес электронной почты: dnsretail@mail.dlogistix.com

Товар соответствует требованиям ТР ТС (ЕАЭС).

Спецификации, информация о продукте и его внешний вид могут быть изменены без предварительного уведомления пользователя в целях улучшения качества нашей продукции.



Товар изготовлен (мм.гггг): _____ V.1

ГАРАНТИЙНЫЙ ТАЛОН

SN/IMEI: _____

Дата постановки на гарантию: _____

Производитель гарантирует бесперебойную работу устройства в течение всего гарантийного срока, а также отсутствие дефектов в материалах и сборке. Гарантийный период исчисляется с момента приобретения изделия и распространяется только на новые продукты.

В гарантийное обслуживание входит бесплатный ремонт или замена элементов, вышедших из строя не по вине потребителя в течение гарантийного срока при условии эксплуатации изделия согласно руководству пользователя. Ремонт или замена элементов производится на территории уполномоченных сервисных центров.

Изделие	Срок гарантии	Срок эксплуатации
Устройство	2 года	10 лет
Инверторный магнетрон	10 лет	—

Актуальный список сервисных центров по адресу:
<https://www.dns-shop.ru/service-center/>

Гарантийные обязательства и бесплатное сервисное обслуживание не распространяются на перечисленные ниже принадлежности, входящие в комплектность товара, если их замена не связана с разборкой изделия:

- Элементы питания (батарейки) для ПДУ (Пульт дистанционного управления).
- Соединительные кабели, антенны и переходники для них, наушники, микрофоны, устройства «HANDS-FREE»; носители информации различных типов, программное обеспечение (ПО) и драйверы, поставляемые в комплекте (включая, но не ограничиваясь ПО, предустановленным на накопитель на жестких магнитных дисках изделия), внешние устройства ввода-вывода и манипуляторы.
- Чехлы, сумки, ремни, шнуры для переноски, монтажные приспособления, инструменты, документацию, прилагаемую к изделию.
- Расходные материалы и детали, подвергающиеся естественному износу.



Производитель не несет гарантийных обязательств в следующих случаях:

- Истек Гарантийный срок.
- Если изделие, предназначенное для личных (бытовых, семейных) нужд, использовалось для осуществления предпринимательской деятельности, а также в иных целях, не соответствующих его прямому назначению.
- Производитель не несет ответственности за возможный материальный, моральный и иной вред, понесенный владельцем изделия и/или третьими лицами, вследствие нарушения требований руководства пользователя при использовании, не соблюдения рекомендаций по установке и обслуживанию изделия, правил подключения (короткие замыкания, возникшие также в результате воздействия несоответствующего сетевого напряжения, как на само изделие, так и на изделия, сопряженные с ним), хранения и транспортировки изделия.
- Все случаи механического повреждения: сколы, трещины, деформации, следы ударов, вмятины, замятия и др., полученные в процессе эксплуатации изделия.
- Имеются следы сторонней модификации, несанкционированного ремонта лицами, не уполномоченными для проведения таких работ. Если дефект вызван изменением конструкции или схемы изделия, подключением внешних устройств, не предусмотренных Производителем, использованием устройства, не имеющего сертификата соответствия согласно законодательству Российской Федерации.
- Если дефект изделия вызван действием непреодолимой силы (природных стихий, пожаров, наводнений, землетрясений, бытовых факторов и прочих ситуаций, не зависящих от Производителя), либо действиями третьих лиц, которые Производитель не мог предвидеть.
- Дефект вызван попаданием внутрь изделия посторонних предметов, инородных тел, веществ, жидкостей, насекомых или животных, воздействием агрессивных сред, высокой влажности, высоких температур, которые привели к полному или частичному выходу из строя изделия.
- Отсутствует или не соответствует идентификация изделия (серийный номер). Если повреждения (недостатки) вызваны воздействием вредоносного программного обеспечения; установкой, сменой или удалением паролей (кодов), приведшим к отсутствию доступа к программным ресурсам изделия, без возможности их сброса/восстановления, ввиду отсутствия предоставления данной услуги поставщиком ПО.
- Если дефекты работы вызваны несоответствием стандартам или техническим регламентам питающих, кабельных, телекоммуникационных сетей, мощности радиосигнала, в том числе из-за особенностей рельефа и других подобных внешних факторов, использования изделия на границе или вне зоны действия сети.
- Если повреждения вызваны использованием нестандартных (неоригинальных) и/или некачественных (поврежденных) расходных материалов, принадлежностей, запасных частей, элементов питания, носителей информации различных типов (включая, CD, DVD диски, карты памяти, SIM карты, картриджи).
- Если недостатки вызваны получением, установкой и использованием несовместимого контента (мелодии, графика, видео и другие файлы, приложения Java и подобные им программы).
- На ущерб, причиненный другому оборудованию, работающему в сопряжении с данным изделием.



