

# Руководство по эксплуатации

---

Осушитель воздуха  
DH-DO10

**DEXP**



# Содержание

<b>Назначение устройства</b> .....	<b>4</b>
<b>Меры предосторожности</b> .....	<b>4</b>
<b>Технические характеристики</b> .....	<b>6</b>
<b>Комплектация</b> .....	<b>6</b>
<b>Схема устройства</b> .....	<b>7</b>
<b>Сборка</b> .....	<b>8</b>
Колеса.....	8
<b>Установка</b> .....	<b>9</b>
Выбор правильного местоположения .....	9
<b>Эксплуатация</b> .....	<b>10</b>
Панель управления .....	10
Перед первым использованием.....	10
Включение/выключение .....	10
Выбор скорости работы вентилятора .....	11
Настройка влажности воздуха.....	11
Бесшумный режим.....	11
Функции таймера .....	11
Режим сушки одежды .....	12
Ионизация воздуха .....	12
Дополнительные функции .....	13
<b>Уход и обслуживание</b> .....	<b>15</b>
Очистка корпуса .....	15
Очистка емкости для сбора воды .....	15
Очистка решетки .....	15
<b>Возможные проблемы и их решение</b> .....	<b>16</b>
Коды ошибок .....	17
<b>Правила и условия монтажа, хранения, перевозки (транспортировки), реализации и утилизации</b> .....	<b>18</b>
<b>Дополнительная информация</b> .....	<b>19</b>

# Уважаемый покупатель!

Благодарим Вас за выбор нашей продукции.

Мы рады предложить Вам изделия и устройства, разработанные и изготовленные в соответствии с высокими требованиями к качеству, функциональности и дизайну. Перед началом эксплуатации внимательно прочитайте данное руководство, в котором содержится важная информация, касающаяся Вашей безопасности, а также рекомендации по правильному использованию продукта и уходу за ним. Позаботьтесь о сохранности настоящего руководства и используйте его в качестве справочного материала при дальнейшей эксплуатации изделия.

## Назначение устройства

Осушитель воздуха — устройство, предназначенное для создания комфортного микроклимата в помещении путем удаления из воздуха лишней влаги.

## Меры предосторожности

- Не превышайте номинальную нагрузку розетки или подключаемого устройства.
- Подключайте устройство только к заземленной розетке.
- Перед подключением устройства к источнику питания убедитесь, что параметры Вашей домашней электросети соответствуют его техническим характеристикам.
- Не прекращайте работу устройства путем включения/отключения питания. Используйте только кнопки управления.
- Не повреждайте и не используйте шнур питания, не предусмотренный производителем.
- Не изменяйте длину шнура питания и не подключайте другие устройства к той же розетке.
- Не прикасайтесь к устройству, электрической вилке и/или шнуру питания мокрыми руками.
- Не вставайте на устройство и не садитесь на него.
- Не размещайте устройство рядом с источниками тепла.
- Не используйте осушитель в маленьких, непроветриваемых помещениях.
- При появлении необычных звуков во время работы устройства, запаха или дыма немедленно отключите устройство от электросети.
- Ни в коем случае не пытайтесь разбирать или ремонтировать устройство самостоятельно.
- Не разбирайте устройство самостоятельно во избежание поражения электрическим током. Данное устройство не содержит элементов, обслуживаемых пользователем. Обслуживание и ремонт должны производиться только квалифицированными специалистами авторизованного сервисного центра.
- Незамедлительно отключите устройство от электросети в случае его неисправности, а также в случае повреждения шнура или вилки. Обратитесь в авторизованный сервисный центр.
- Не используйте устройство вблизи легковоспламеняющихся газов, горючих веществ или химикатов (например, бензин, бензол, растворители и т.п.).
- Не пейте и не используйте воду, скапливающуюся в емкости для сбора воды.

- Не извлекайте емкость для сбора воды во время работы устройства.
- Не используйте данное устройство в непосредственной близости от источников воды. Никогда не подставляйте устройство под струю воды и не погружайте его в воду.
- Устанавливайте устройство только на ровной, прочной и устойчивой поверхности пола.
- Не перекрывайте воздухозаборные и воздуховыпускные отверстия устройства. Не накрывайте его во время работы тканью или полотенцами.
- Ни в коем случае не вставляйте пальцы или посторонние предметы в решетки и отверстия устройства.
- Не кладите тяжелые предметы на шнур питания и не допускайте его сдавливания.
- Не прокладывайте шнур под мебелью, приборами и ковровым покрытием. Не накрывайте шнур тканью, подстилками и другими предметами. Располагайте шнур вдали от прохода так, чтобы об него нельзя было споткнуться.
- Если вода попала внутрь устройства — немедленно отключите питание и обратитесь в сервисный центр.
- Не используйте удлинители или переходники для подключения устройства.
- Если устройство опрокинулось во время работы, немедленно выключите и отсоедините его от источника питания. Визуально осмотрите устройство, чтобы убедиться в отсутствии повреждений. Если устройство повреждено, свяжитесь с квалифицированным специалистом или обратитесь в авторизованный сервисный центр.
- Отключайте устройство от сети питания, если оно не используется, а также перед чисткой, в случае обнаружения неисправности и во время грозы.
- Устройство не предназначено для использования детьми и лицами с ограниченными физическими, сенсорными или умственными способностями, кроме случаев, когда над ними осуществляется контроль другими лицами, ответственными за их безопасность. Не позволяйте детям играть с устройством.
- Данное устройство не предназначено для использования в коммерческих целях.
- Хладагент (R290), используемый в устройстве, является легко воспламеняющимся газом. Во время транспортировки и установки устройства убедитесь, что устройство не повреждено.

## Технические характеристики

- Модель: ДН-ДО10.
- Торговая марка: DEXP.
- Параметры питания: 220–240 В ~ 50 Гц.
- Потребляемая мощность: 300 Вт.
- Номинальная сила тока: 1,5 А.
- Объем емкости для сбора воды: 2 л.
- Производительность: 10 л/день.
- Хладагент и его масса: R290, 0,035 кг.
- Рекомендуемая площадь помещения: 16–31 м<sup>2</sup>.
- Уровень шума: 51 дБ.
- Максимально допустимое давление всасывания: 1 МПа.
- Максимально допустимое давление разряжения: 4,4 МПа.
- Класс защиты от поражения электрическим током: I.
- Класс защиты от пыли и влаги: IPX4.
- Тип крепления шнура: Y.
- Область применения: бытовое.

## Комплектация

- Устройство.
- Дренажный шланг.
- Руководство по эксплуатации.

## Схема устройства

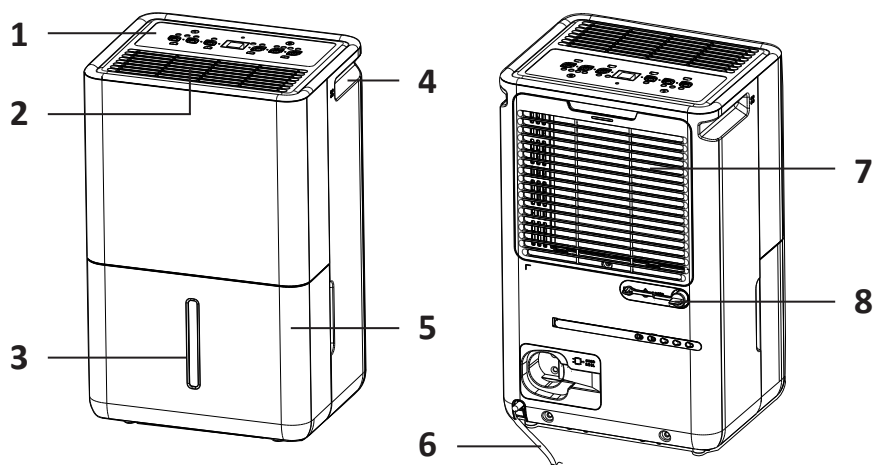

1. Панель управления.
2. Решетка воздуховыпускного отверстия.
3. Индикатор уровня воды.
4. Ручки (с обеих сторон).
5. Емкость для сбора воды.
6. Шнур питания.
7. Решетка воздухозаборного отверстия.
8. Заглушка выхода для дренажного шланга.

# Сборка

## Колеса

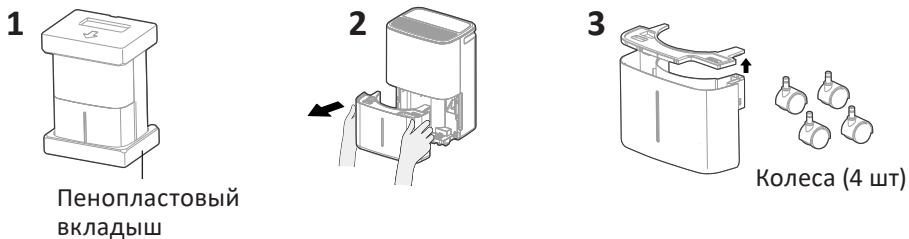

1. Извлеките устройство из пенопластовых вкладышей.
2. Извлеките емкость для сбора воды.
3. Снимите крышку и достаньте колеса. Установите крышку обратно и вставьте емкость для сбора воды обратно в устройство.

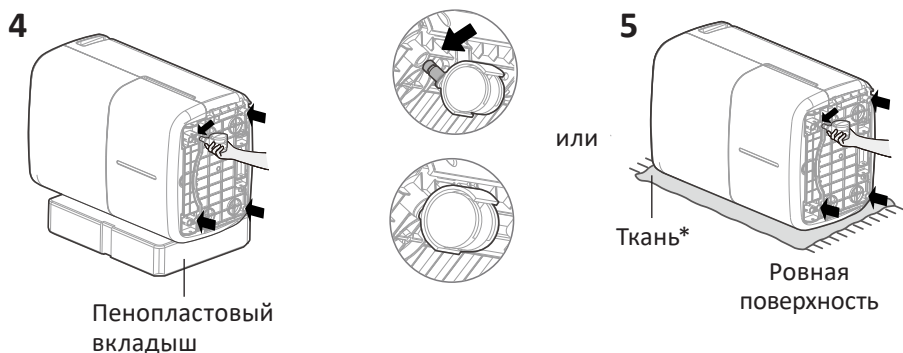

4. Во избежание повреждения внешнего вида устройства во время установки колес, рекомендуется положить его на пенопластовый вкладыш или ткань (на ровной поверхности). Установите колеса, как это показано на изображениях ниже.
5. Перед первым использованием оставьте устройство в вертикальном положении на полчаса.

\* Не входит в комплект поставки.

# Установка

## Выбор правильного местоположения

- Данный осушитель предназначен для использования только в жилых помещениях.
- Размещайте осушитель на ровной, гладкой поверхности, достаточно прочной и устойчивой, чтобы выдержать устройство с полной емкостью для сбора воды.
- Устройство должно располагаться на расстоянии не менее 20 см от ближайших стен и предметов, чтобы обеспечить надлежащую циркуляцию воздуха (минимум 40 см свободного пространства у воздуховыпускного отверстия).
- Помещайте устройство в местах, где температура не опускается ниже 5 °С\*.
- Размещайте устройство подальше от сушильной машины или обогревательных приборов.

### Примечания

- Рекомендуется использовать устройство в подвалах и в комнатах с повышенной влажностью для защиты различных предметов от воздействия влаги.
- Во время работы устройство закрывайте все двери и окна в комнате.

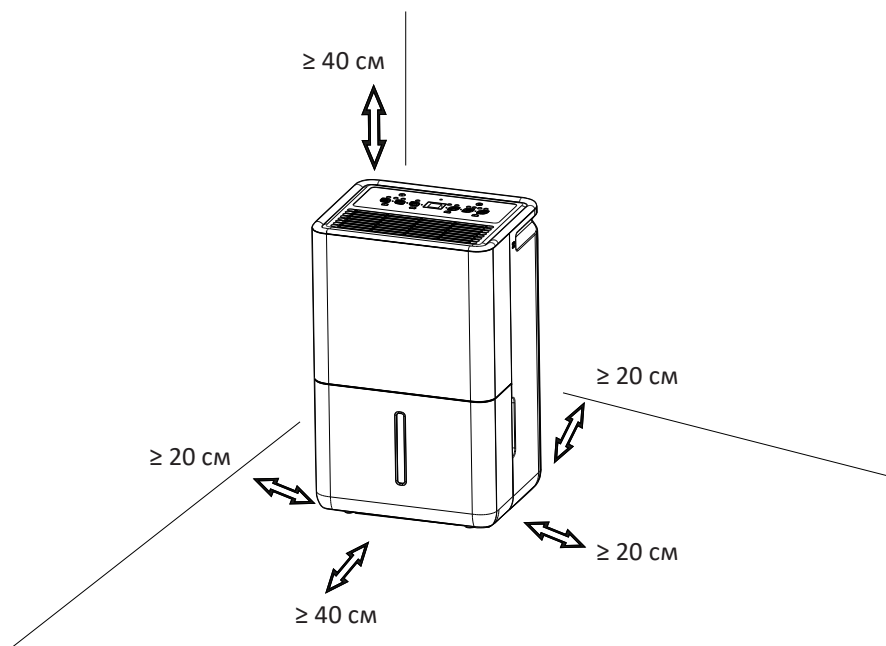

\* Испарители могут покрываться льдом при температурах ниже 5 °С, что может снизить эффективность работы осушителя.

# Эксплуатация

## Панель управления

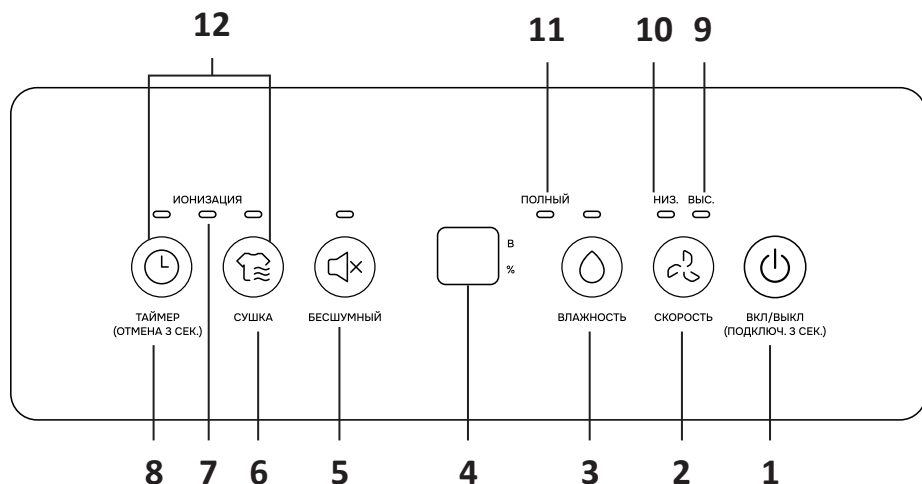

1. Кнопка включения/выключения устройства.
2. Кнопка переключения скорости работы вентилятора.
3. Кнопка настройки влажности воздуха.
4. Дисплей.
5. Кнопка включения бесшумного режима.
6. Кнопка включения режима сушки одежды.
7. Индикатор режима ионизации.
8. Кнопка включения/выключения таймера.
9. Индикатор высокой скорости работы вентилятора.
10. Индикатор низкой скорости работы вентилятора.
11. Индикатор заполненности емкости для сбора воды.
12. Кнопки включения/выключения режима ионизации.

## Перед первым использованием

Выберите подходящее место размещения устройства с легким доступом к розетке. При первом использовании устройства дайте ему непрерывно поработать 24 часа. Убедитесь, что пластиковая пробка на выходе дренажного шланга плотно закрыта, чтобы не было протечек.

**Примечание:** убедитесь, что емкость для сбора воды установлена в правильном положении, иначе устройство не будет работать.

## Включение/выключение

Нажмите кнопку , чтобы включить/выключить осушитель воздуха. При включении дисплей и все индикаторы загорятся на 1–2 секунды.

## Выбор скорости работы вентилятора

Каждое нажатие на кнопку  сменяет режим в следующем порядке: Низкая → Высокая → Низкая и т.д.

**Примечание:** световой индикатор скорости работы вентилятора загорается при выборе соответствующего параметра.

## Настройка влажности воздуха

Каждое нажатие на кнопку  сменяет режим установки влажности в следующем порядке: 35% → 40% → 45% → 50% → 55% → 60% → 65% → 70% → 75% → 80% → 85% → 35% и т.д.

Выбранное значение влажности будет мигать в течение 5 секунд на дисплее, а затем вернется к значению текущей влажности в помещении.

## Бесшумный режим

Нажмите кнопку  для включения бесшумного режима. Настройки данного режима заглушают звуки, издаваемые устройством.



Для установки уровня влажности в бесшумном режиме нажмите кнопку , когда значение на дисплее начнет мигать, Вы можете установить нужный уровень влажности. В противном случае дисплей перестанет мигать в течение 5 секунд, а значение вернется к текущему. Изменять установленное значение можно только в то время, когда оно мигает.

**Примечание:** в этом режиме скорость вентиляции не может быть изменена. Если Вы нажмете кнопку переключения скорости вентиляции, индикаторы переключения скорости вентиляции и индикатор бесшумного режима будут мигать 2 секунды.



## Функции таймера

Нажмите кнопку , чтобы включить функции автозапуска и автоотключения.



### Автозапуск

1. Убедитесь, что устройство подключено к сети.
2. При выключенном устройстве нажмите кнопку , чтобы установить время автозапуска.
3. Нажимайте на устройстве кнопку , чтобы установить подходящее время автозапуска (диапазон настройки от 0 ч до 24 ч, шаг настройки — 1 ч).
4. При установке таймера значение на дисплее будет мигать в течение 3 секунд. После установки желаемого времени прозвучит звуковой сигнал, а через 2 секунды система автоматически вернется к показу текущей влажности.



### Примечания

- После завершения установки таймера Вы можете нажать кнопку , чтобы проверить его статус.
- Чтобы отменить настройку, установите время таймера на «0.0» или удерживайте кнопку  3 секунды.

## Автоотключение

1. При включенном и работающем устройстве нажмите кнопку , чтобы установить время автоотключения.
2. Когда дисплей начнет мигать, нажайте кнопку , чтобы установить подходящее время автоотключения (диапазон настройки от 0 ч до 24 ч, шаг настройки — 1 ч).
3. При установке таймера значение на дисплее будет мигать в течение 3 секунд. После установки желаемого времени прозвучит звуковой сигнал, а через 2 секунды система автоматически вернется к показу текущей влажности.
4. Для отмены таймера удерживайте кнопку  3 секунды или установите время таймера на 0 ч.

### Примечания

- После завершения установки таймера Вы можете нажать кнопку , чтобы проверить его статус.
- Чтобы отменить настройку, установите время таймера на «0.0» или удерживайте кнопку  3 секунды.

## Режим сушки одежды

Нажмите кнопку  для включения режима сушки одежды. Устройство будет работать непрерывно с высокой скоростью вентилятора.





1. Закройте все двери и окна в помещении.
2. Чтобы добиться наилучшего результата сушки, рекомендуется сначала отжать мокрую одежду.
3. При размещении убедитесь, что поток воздуха направлен на одежду.

### Примечания

- В данном режиме недоступно изменение скорости работы вентилятора. Если нажать на кнопку переключения скорости, индикаторы режима сушки и скорости будут мигать 2 секунды, и настройки не применятся.
- Оставьте свободное место 30–50 см сверху и справа от устройства относительно влажной одежды.
- Рекомендуется использовать данный режим для сушки легких и тонких вещей. Сушка тяжелых мокрых вещей (одеяла, пуховики и т.д.) может быть менее эффективна.



## Ионизация воздуха

- Для включения функции ионизации воздуха нажмите и удерживайте кнопки  и  в течение 2 секунд. Загорится соответствующий индикатор.
- Для отключения функции зажмите кнопки  и  повторно. Световой индикатор погаснет.

## Дополнительные функции

### Индикатор заполненности емкости для сбора воды

Данный индикатор загорается, когда емкость для сбора воды необходимо опустошить, если она отсутствует или установлена в неправильном положении.

### Авторазморозка

Когда на испарителях образуется лед, компрессор выключается, а вентилятор продолжает работать, пока лед не растает.

### Автовыключение

Осушитель выключается, когда емкость для сбора воды заполнена, либо извлечена или установлена в неправильном положении. Устройство издаст 8 предупреждающих звуковых сигналов и на дисплее отобразится ошибка P2. При этом индикатор заполненности емкости загорится красным цветом.

### Автоперезапуск

Если устройство внезапно выключается из-за потери питания, оно автоматически перезапускается с прежним режимом работы после возобновления подключения к питанию.

### Дренаж

При работе с устройством существует два способа слить собранную воду.

#### Слив воды из емкости для сбора воды

- Извлеките емкость для сбора воды из корпуса устройства, потянув его на себя.
- Вылейте скопившуюся воду из отверстия для слива.
- Вставьте емкость обратно. Убедитесь, что она установлена правильно.
- Устройство готово к работе.

#### Примечания

- Во избежание повреждения внутренних компонентов устройства не трогайте внутренние части корпуса при извлечении емкости для сбора воды.
- Убедитесь, что емкость полностью вставлена в устройство. При неправильной или ненадежной установке устройство не включится.
- Если на корпусе осталась влага после извлечения емкости для сбора воды, ее необходимо удалить.

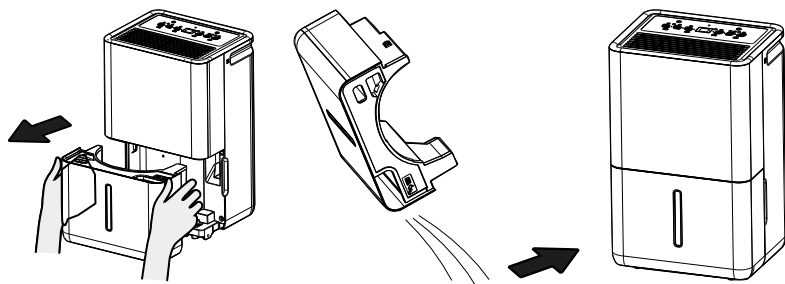

### Водоотведение с помощью дренажного шланга (постоянное)

Вода может автоматически сливаться в напольный сток или в иную емкость через подключенный к устройству дренажный шланг с внутренним диаметром  $\geq \varnothing 5/16''$ .

- Удалите пластиковую заглушку выхода для дренажного шланга и сохраните ее для дальнейшего использования.
- Вставьте дренажный шланг в отверстие на задней стороне устройства и направьте его к напольному водостоку или подходящему месту для отведения воды.

### Примечания

- Убедитесь, что шланг надежно закреплен, не перекручен, не передавлен и не протекает.
- Конец шланга должен располагаться горизонтально или направлен вниз, чтобы обеспечить свободный сток воды. Сам шланг должен располагаться ниже сливного отверстия устройства.
- Когда функция системного водоотведения воды не используется, извлеките дренажный шланг и высушите его. Также удалите возможные остатки воды в сливном отверстии и установите заглушку обратно.

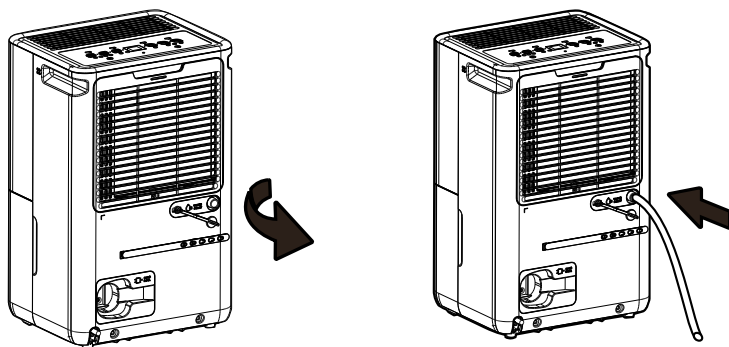

## Уход и обслуживание

Выключите осушитель воздуха и извлеките вилку из розетки перед очисткой.

### Очистка корпуса

- Используйте воду и мягкое моющее средство. Не используйте отбеливатель или абразивные вещества.
- Не разбрызгивайте воду непосредственно на основной блок. Это может вызвать поражение электрическим током, ухудшение изоляции или появление ржавчины.

### Очистка емкости для сбора воды

Каждые несколько недель очищайте емкость для сбора воды, чтобы предотвратить рост плесени, грибка и бактерий.

Добавьте в емкость немного чистой воды с мягким моющим средством. Тщательно встряхните емкость, слейте грязную воду, а затем сполосните емкость чистой водой.

**Примечание:** не используйте посудомоечную машину для очистки емкости для сбора воды. После очистки емкость должна быть установлена на место и надежно зафиксирована, чтобы осушитель работал корректно.

### Очистка решетки

Воздухозаборная и воздуховыпускная решетки быстро загрязняются, поэтому используйте насадку пылесоса или щетку для очистки. Воздухозаборная решетка, расположенная спереди, должна проверяться и очищаться как минимум каждые две недели или чаще, если это необходимо.

- Чтобы снять решетку, возьмитесь за ее ручку и вытяните ее наружу, затем поднимите.
- Очистите воздухозаборную решетку теплой мыльной водой. Сполосните чистой водой и дайте ей высохнуть перед установкой. Не очищайте воздухозаборную решетку в посудомоечной машине.
- Чтобы установить решетку обратно, вставьте ее в устройство снизу вверх.

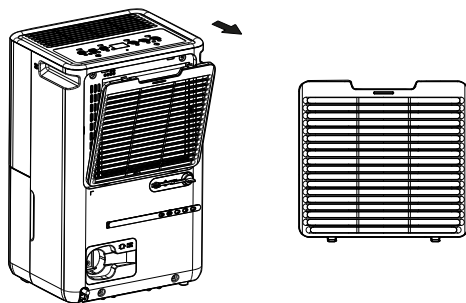

**Внимание!** Во избежание засора воздуховыпускных отверстий не используйте устройство без установленной решетки.

## Возможные проблемы и их решение

Проблема	Возможные причины и решения
Устройство не включается	Убедитесь, что вилка осушителя полностью вставлена в розетку
	Емкость для сбора воды находится в неправильном положении, переустановите емкость
	Убедитесь, что электропитание в помещении не отключено
	Осушитель достиг установленного уровня влажности или емкость переполнена. Опустошите емкость
Осушитель не осушает должным образом	Прошло слишком мало времени с момента включения устройства. Нужно дать устройству время
	Температура в комнате слишком низкая (ниже 5 °C). Не используйте осушитель при таких низких температурах
	В помещении работает керосиновый обогреватель или устройство, повышающее влажность воздуха. Отключите эти устройства
	Проверьте, что все двери и окна плотно закрыты
	Убедитесь, что шторы, жалюзи или мебель не блокируют переднюю или заднюю часть осушителя
	Установлен слишком высокий уровень влажности. Уменьшите установленное значение
Устройство издает сильный шум при использовании	Воздухозаборная решетка засорена. Очистите устройство
	Устройство находится в наклонном положении или установлено на неровной поверхности. Установите устройство на ровной и устойчивой поверхности
На конденсаторах образуется лед	Это нормальное явление, если температура в помещении $\leq +5$ °C. Осушитель имеет функцию автоматической разморозки, однако, не рекомендуется использовать устройство при таких температурах во избежание ухудшения его работы
Утечка воды	Соединение дренажного шланга может быть ослаблено. Проверьте надежность крепления дренажного шланга
	Сливное отверстие не закрыто заглушкой. Установите дренажный шланг или закройте сливное отверстие заглушкой

## Коды ошибок

Код	Ошибка
P2	Емкость полностью заполнена водой или установлена неправильно. Слейте воду и установите емкость правильно
EN61	Ошибка датчика температуры. Отключите блок питания и подключите его обратно. Если ошибка повторится, обратитесь в сервисный центр
EN60	Ошибка датчика комнатной температуры. Выключите и снова включите устройство. Если ошибка повторится, обратитесь в сервисный центр
EN00	Внутренняя ошибка. Выключите и снова включите устройство. Если ошибка повторится, обратитесь в сервисный центр

## Правила и условия монтажа, хранения, перевозки (транспортировки), реализации и утилизации

- Устройство не требует какого-либо монтажа или постоянной фиксации. Правила и условия установки устройства описаны в разделе «Установка» данного руководства по эксплуатации.
- Хранение устройства должно производиться в упаковке в отапливаемых помещениях у изготовителя и потребителя при температуре воздуха от 5 °С до 40 °С и относительной влажности воздуха не более 80%. В помещениях не должно быть агрессивных примесей (паров, кислот, щелочей), вызывающих коррозию.
- Перевозка устройства должна осуществляться в сухой среде.
- Устройство требует бережного обращения, оберегайте его от воздействия пыли, грязи, ударов, влаги, огня и т.д.
- Реализация устройства должна производиться в соответствии с местным законодательством.
- После окончания срока службы устройства его нельзя выбрасывать вместе с обычным бытовым мусором. Вместо этого оно подлежит сдаче на утилизацию в соответствующий пункт приема электрического и электронного оборудования для последующей переработки и утилизации в соответствии с федеральным или местным законодательством. Обеспечивая правильную утилизацию данного продукта, Вы помогаете сберечь природные ресурсы и предотвращаете ущерб для окружающей среды и здоровья людей, который возможен в случае ненадлежащего обращения. Более подробную информацию о пунктах приема и утилизации данного продукта можно получить в местных муниципальных органах или на предприятии по вывозу бытового мусора.
- Хладагент устройства должен утилизироваться специальным образом. Информация о способах утилизации отработанного хладагента может быть получена в местных муниципальных органах.
- При обнаружении неисправности устройства следует немедленно обратиться в авторизованный сервисный центр или утилизировать устройство.

## Дополнительная информация

**Изготовитель:** Уху Мэти Эир-Кондишенинг Эквипмент Ко., Лтд.  
Шоссе ХэнШань, 47, Зона Экономического и Технологического Развития, г. Уху,  
пров. Аньхой, Китай.

**Manufacturer:** Wuhu Maty Air-Conditioning Equipment Co., Ltd.  
NO.47, HengShan Road Economic And Technological Development Zone, Wuhu, Anhui,  
China.

Сделано в Китае.

**Импортер в России/уполномоченное изготовителем лицо:**

ООО «ДНС ЛОДЖИСТИК».

690025, Приморский край, г.о. Владивостокский, г. Владивосток, ул. Фанзавод,  
д.1, каб. 15

**Адрес электронной почты:** dns-logistic.llc@mail.dlogistix.com

Товар соответствует требованиям ТР ТС (ЕАЭС).

Спецификации, информация о продукте и его внешний вид могут быть изменены без предварительного уведомления пользователя в целях улучшения качества нашей продукции.



Товар изготовлен (мм.гггг): \_\_\_\_\_ v.1



# Гарантийный талон

SN/IMEI: \_\_\_\_\_

Дата постановки на гарантию: \_\_\_\_\_

Производитель гарантирует бесперебойную работу устройства в течение всего гарантийного срока, а также отсутствие дефектов в материалах и сборке. Гарантийный период исчисляется с момента приобретения изделия и распространяется только на новые продукты.

В гарантийное обслуживание входит бесплатный ремонт или замена элементов, вышедших из строя не по вине потребителя в течение гарантийного срока при условии эксплуатации изделия согласно руководству пользователя. Ремонт или замена элементов производится на территории уполномоченных сервисных центров.

Срок гарантии: 24 мес.

Срок эксплуатации: 60 мес.

Актуальный список сервисных центров по адресу:

<https://www.dns-shop.ru/service-center/>

**Гарантийные обязательства и бесплатное сервисное обслуживание не распространяются на перечисленные ниже принадлежности, входящие в комплектность товара, если их замена не связана с разборкой изделия:**

- Элементы питания (батарейки) для ПДУ (Пульт дистанционного управления).
- Соединительные кабели, антенны и переходники для них, наушники, микрофоны, устройства «HANDS-FREE»; носители информации различных типов, программное обеспечение (ПО) и драйверы, поставляемые в комплекте (включая, но не ограничиваясь ПО, предустановленным на накопитель на жестких магнитных дисках изделия), внешние устройства ввода-вывода и манипуляторы.
- Чехлы, сумки, ремни, шнуры для переноски, монтажные приспособления, инструменты, документацию, прилагаемую к изделию.
- Расходные материалы и детали, подвергающиеся естественному износу.



## **Производитель не несет гарантийных обязательств в следующих случаях:**

- Истек Гарантийный срок.
- Если изделие, предназначенное для личных (бытовых, семейных) нужд, использовалось для осуществления предпринимательской деятельности, а также в иных целях, не соответствующих его прямому назначению.
- Производитель не несет ответственности за возможный материальный, моральный и иной вред, понесенный владельцем изделия и/или третьими лицами, вследствие нарушения требований руководства пользователя при использовании, несоблюдения рекомендаций по установке и обслуживанию изделия, правил подключения (короткие замыкания, возникшие также в результате воздействия несоответствующего сетевого напряжения, как на само изделие, так и на изделия, сопряженные с ним), хранении и транспортировки изделия.
- Все случаи механического повреждения: сколы, трещины, деформации, следы ударов, вмятины, замятия и др., полученные в процессе эксплуатации изделия.
- Имеются следы сторонней модификации, несанкционированного ремонта лицами, не уполномоченными для проведения таких работ. Если дефект вызван изменением конструкции или схемы изделия, подключением внешних устройств, не предусмотренных Производителем, использованием устройства, не имеющего сертификата соответствия согласно местному законодательству.
- Если дефект изделия вызван действием непреодолимой силы (природных стихий, пожаров, наводнений, землетрясений, бытовых факторов и прочих ситуаций, не зависящих от Производителя), либо действиями третьих лиц, которые Производитель не мог предвидеть.
- Дефект вызван попаданием внутрь изделия посторонних предметов, инородных тел, веществ, жидкостей, насекомых или животных, воздействием агрессивных сред, высокой влажности, высоких температур, которые привели к полному или частичному выходу из строя изделия.
- Отсутствует или не соответствует идентификация изделия (серийный номер). Если повреждения (недостатки) вызваны воздействием вредоносного программного обеспечения; установкой, сменой или удалением паролей (кодов), приведшим к отсутствию доступа к программным ресурсам изделия, без возможности их сброса/восстановления, ввиду отсутствия предоставления данной услуги поставщиком ПО.
- Если дефекты работы вызваны несоответствием стандартам или техническим регламентам питающих, кабельных, телекоммуникационных сетей, мощности радиосигнала, в том числе из-за особенностей рельефа и других подобных внешних факторов, использования изделия на границе или вне зоны действия сети.
- Если повреждения вызваны использованием нестандартных (неоригинальных) и/или некачественных (поврежденных) расходных материалов, принадлежностей, запасных частей, элементов питания, носителей информации различных типов (включая CD, DVD диски, карты памяти, SIM-карты, картриджи).
- Если недостатки вызваны получением, установкой и использованием несовместимого контента (мелодии, графика, видео и другие файлы, приложения Java и подобные им программы).
- На ущерб, причиненный другому оборудованию, работающему в сопряжении с данным изделием.





