

# Руководство по эксплуатации

---

Вакуумный упаковщик  
DVS-120

**DEXP**



# Содержание

Назначение устройства .....	3
Меры предосторожности .....	3
Схема устройства .....	4
Эксплуатация.....	5
Панель управления .....	5
Изготовление пакета из рулона упаковочной пленки .....	6
Вакуумная запайка.....	7
Ручной режим.....	8
Возможные проблемы и их решение .....	8
Обслуживание и уход .....	9
Технические характеристики.....	9
Комплектация .....	9
Правила и условия монтажа, хранения, перевозки (транспортировки), реализации и утилизации.....	10
Дополнительная информация .....	10

# Уважаемый покупатель!

Благодарим вас за выбор нашей продукции.

Мы рады предложить вам изделия и устройства, разработанные и изготовленные в соответствии с высокими требованиями к качеству, функциональности и дизайну. Перед началом эксплуатации внимательно прочитайте данное руководство, в котором содержится важная информация, касающаяся вашей безопасности, а также рекомендации по правильному использованию продукта и уходу за ним. Позаботьтесь о сохранности настоящего руководства и используйте его в качестве справочного материала при дальнейшей эксплуатации изделия.

## Назначение устройства

Вакуумный упаковщик предназначен для продления срока хранения пищевых и непищевых продуктов путем откачки воздуха из упаковки продукта.

## Меры предосторожности

- Устройство не предназначено для использования детьми и лицами с ограниченными физическими, сенсорными или умственными способностями, кроме случаев, когда над ними осуществляется контроль другими лицами, ответственными за их безопасность. Не позволяйте детям играть с устройством. Храните устройство в недоступном для них месте.
- Не используйте устройство в случае повреждения шнура питания, вилки или других деталей. Обратитесь в авторизованный сервисный центр.
- Не используйте устройство вблизи легковоспламеняющихся жидкостей, газов и других горючих материалов.
- Не используйте устройство во влажной среде или там, где на него могут попасть брызги жидкостей. Не погружайте устройство в воду и другие жидкости и не трогайте включенное устройство, электрическую вилку и шнур питания мокрыми руками.
- Размещайте устройство на ровной поверхности.
- Чтобы отключить устройство, выньте штепсельную вилку из розетки. Не отключайте устройство, потянув за шнур питания.
- Устройство необходимо отключать от сети в случае возникновения любых неполадок, а также перед чисткой и после окончания использования.
- Работающее или остывающее устройство должно находиться вне зоны доступа детей.
- При непрерывном запечатывании более 20 пакетов подождите не менее 25 минут, прежде чем возобновить работу с устройством.

## Схема устройства

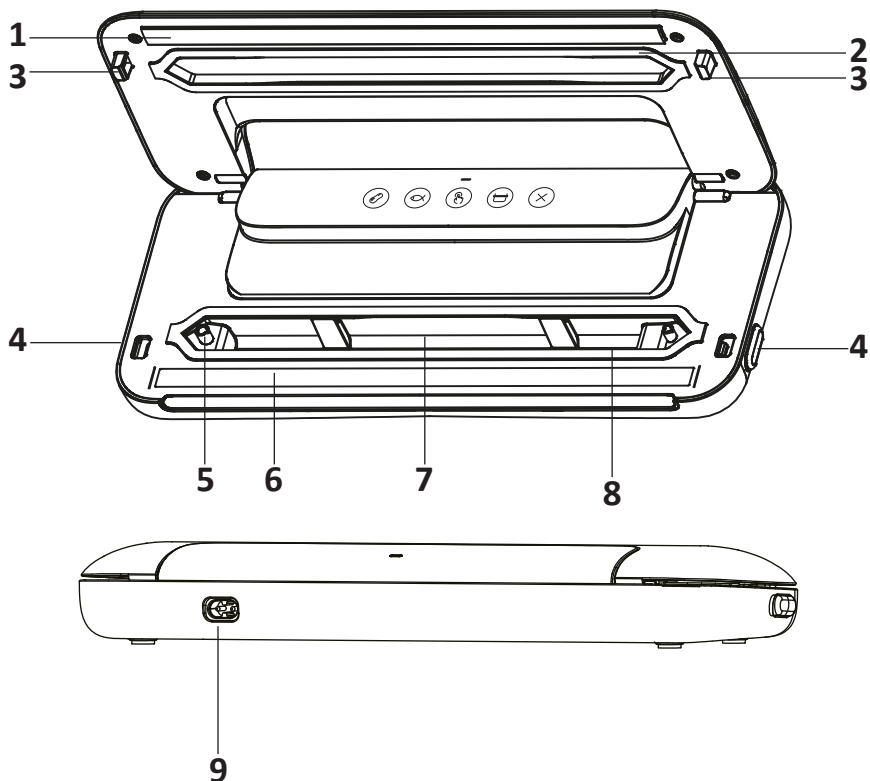

1. Siliconовая уплотнительная лента.
2. Верхняя уплотнительная прокладка.
3. Защелки крышки.
4. Кнопка для разблокировки крышки.
5. Вентиляционный клапан.  
При вакуумировании убедитесь, что данный клапан не заблокирован пакетами или другими посторонними предметами.
6. Нагревательный элемент.  
**Внимание!** Не прикасайтесь к нагревательному элементу во время работы устройства!
7. Вакуумный канал.  
При запайке убедитесь, что Вы поместили открытый конец пакета в канал.
8. Нижняя уплотнительная прокладка.
9. Порт питания.  
Подключите один конец шнура питания к порту, а другой — к электросети.

# Эксплуатация

## Панель управления

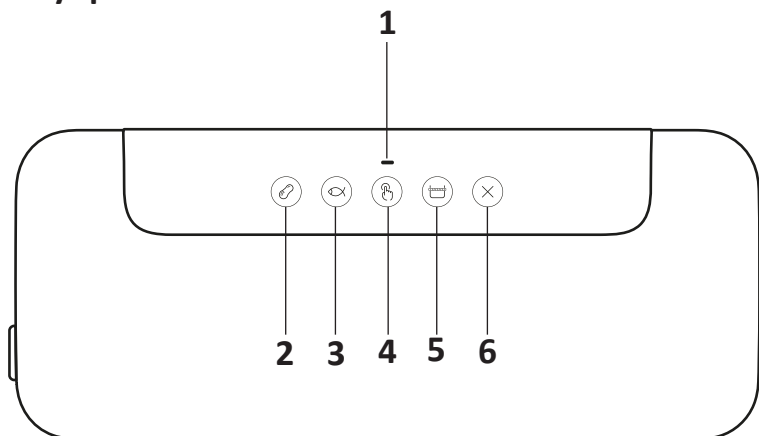

### 1. Индикатор.

- При подключении к сети индикатор загорается зеленым цветом — устройство готово к работе.
- Во время работы индикатор горит синим, а по окончании процесса снова загорается зеленым.
- Если индикатор горит красным, активирована защита устройства от перегрева. Обязательно дайте устройству остыть, прежде чем использовать его снова.

### 2. Сухие.

- Нажмите эту кнопку для вакуумации и запайки сухих продуктов (например, орехи, зерно и т.д.).
- Устройство автоматически остановится по окончании вакуумирования.

### 3. Влажные.

- Нажмите эту кнопку для вакуумации и запайки влажных продуктов. Этот режим подходит для продуктов с небольшим количеством жидкости, например свежей рыбы, свежего мяса, маринованного мяса и т.д.
- Устройство автоматически остановится по окончании вакуумирования.

### 4. Ручной режим.

- Эта кнопка используется в тех случаях, когда требуется максимальный контроль над процессом вакуумирования мягких или хрупких продуктов.
- Нажмите и удерживайте кнопку для запуска вакуумирования, отпустите для его завершения в любой удобный для Вас момент.
- По окончании вакуумирования нажмите кнопку «Запайка», чтобы запечатать пакет.

### 5. Запайка.

Нажмите эту кнопку, чтобы запечатать пакет.

### 6. Стоп.

Нажмите эту кнопку, чтобы остановить текущий процесс.

## Изготовление пакета из рулона упаковочной пленки

1. Вытяните достаточное количество пленки, необходимой для упаковки, **оставляя около 5 см на усадку**. Для нарезки пакетов Вы можете использовать нож, входящий в комплект. Сложите пленку в нужном месте и выровняйте сгиб, после чего разрежьте ее с помощью ножа, как показано ниже.

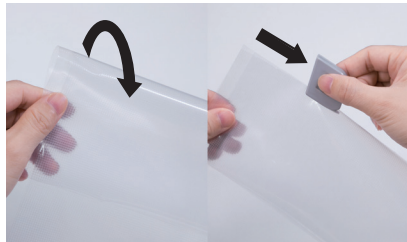

**Внимание!** Следите за тем, чтобы отрезать по прямой линии.

2. Подключите устройство к электросети — индикатор загорится зеленым.
3. Откройте крышку и поместите один конец отрезанного пакета на нагревательный элемент. Не критично, если пакет коснется нижней прокладки.
4. Закройте крышку, надавив на нее с обеих сторон.

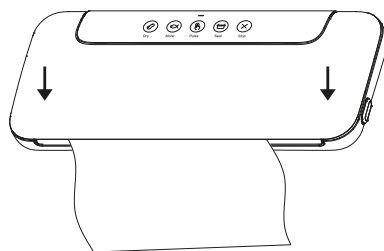

5. Нажмите кнопку «Запайка» — индикатор загорится синим.
6. По завершении процесса индикатор загорится зеленым.
7. Нажмите кнопки разблокировки, чтобы открыть крышку и достать пакет.

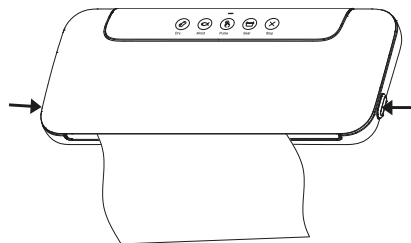

**Внимание:** обязательно дайте устройству время остыть. Делайте перерыв между запайками не менее 20 секунд. При интенсивном использовании устройство автоматически отключится во избежание перегрева. В этом случае подождите 25 минут, чтобы дать устройству остыть.

## Вакуумная запайка

1. Поместите продукт в пакет, **оставляя при этом около 5 см от верхнего края упаковки на усадку**.
2. Подключите устройство к электросети — индикатор загорится зеленым.
3. Откройте крышку устройства и поместите открытую часть упаковки в вакуумный канал.
4. Закройте крышку, надавив на нее с обеих сторон.

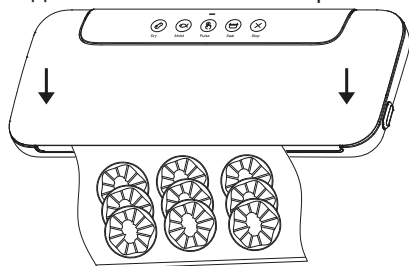

5. Нажмите кнопку «Сухие» или «Влажные» в зависимости от типа продукта. Устройство начнет процесс откачки воздуха с последующей запайкой, а затем автоматически остановится. Во время работы индикатор горит синим.
6. Когда процесс завершится, индикатор снова загорится зеленым.
7. Нажмите кнопки разблокировки, чтобы открыть крышку и достать пакет.

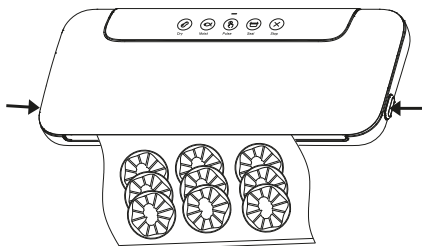

### ВНИМАНИЕ!

Вакуумный пакет следует размещать рифленной стороной вниз, как показано на схеме ниже.

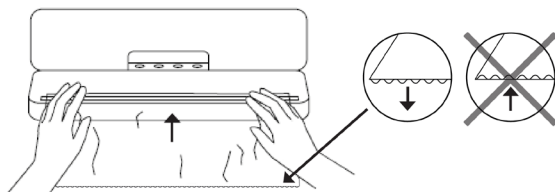

## Ручной режим

Так как устройство создает достаточно высокое давление в автоматическом режиме, это может повредить некоторые продукты. Используйте функцию «Ручной режим», чтобы контролировать силу давления и время вакуумирования во избежание повреждений продукта. При упаковке сочных продуктов использование данной функции поможет предотвратить потерю жидкости.

1. Поместите продукт в пакет. **Оставьте не менее 5 см между содержимым и верхней частью пакета.**
2. Включите устройство — индикатор загорится зеленым.
3. Откройте крышку устройства и поместите открытую часть упаковки в вакуумный канал.
4. Закройте крышку, надавив на нее с обеих сторон.
5. Зажмите кнопку «Ручной режим», пока не достигнете нужного результата. Вы можете отпустить кнопку в любой момент для прекращения вакуумирования и нажать ее снова для его возобновления.
6. При достижении необходимого результата нажмите кнопку «Запайка», чтобы запечатать пакет. Индикатор будет гореть синим.
7. По завершении запайки индикатор снова загорится зеленым.
8. Нажмите кнопки разблокировки с обеих сторон, чтобы открыть крышку и достать пакет.

## Возможные проблемы и их решение

1. **Устройство не реагирует на нажатие кнопки «Сухие»/«Влажные».**
  - Проверьте подключение к сети питания.
  - Убедитесь, что шнур питания не поврежден.
  - Убедитесь, что розетка исправна, подключив к ней другой электроприбор. Если это не так, проверьте автоматические выключатели или предохранители в Вашем доме.
  - Убедитесь, что пакет правильно установлен в вакуумном канале.
  - Подождите 25 минут, чтобы дать устройству остыть, затем повторите процедуру.
2. **Упаковка не герметизируется / не запаивается должным образом.**
  - Разгладьте любые складки, образовавшиеся на упаковке.
  - Убедитесь, что верхние и нижние уплотнительные прокладки не повреждены.
  - Проверьте, правильно ли вставлен пакет в вакуумный канал.
  - При изготовлении пакета из рулона убедитесь, что конец отрезанного куска находится на нагревательном элементе.
  - Дайте устройству время остыть.
  - Продукты с высоким содержанием жидкости могут создавать помехи при запайке. В этом случае разрежьте пакет, удалите влагу и запечатайте его снова.
3. **Пакет плавится.**
  - Температура нагревательного элемента значительно возрастает во время запайки, поэтому не забывайте делать 20-секундные перерывы между ними. Если пакет продолжает плавиться, дайте устройству остыть в течение 25 минут перед повторным использованием.

#### 4. После запайки в упаковку начал проникать воздух.

- Проверьте герметичность пакета. Возможно в нем есть отверстие или складка, через которые воздух проникает внутрь. Осторожно разрежьте пакет и запечатайте его заново или используйте новый пакет.
- Убедитесь, что внутри пакета нет влаги или жидкости от продуктов. Вскройте пакет, удалите влагу и запечатайте его заново или используйте новый пакет. Также рекомендуется частично замораживать продукты с избытком жидкости перед вакуумированием.
- Убедитесь, что в пакете нет продуктов с острыми краями, которые могли проколоть пакет. Если Вы обнаружили прокол, запечатайте продукт в новый пакет.
- Убедитесь, что на область нагревательного элемента не попала жидкость.
- Убедитесь, что верхние и нижние уплотнительные прокладки не повреждены.

## Обслуживание и уход

- Перед чисткой всегда отключайте устройство от сети.
- Не используйте абразивные вещества для чистки устройства.
- Протрите внешнюю поверхность мягкой влажной тканью.
- Чтобы очистить внутреннюю поверхность устройства, удалите бумажным полотенцем остатки пищи или жидкости.
- Вакуумный канал может задерживать жидкость, которая попала в пакет, протрите его теплой влажной тканью.
- Тщательно высушите все детали устройства, прежде чем снова включать его в сеть.

## Технические характеристики

- Торговая марка: DEXP.
- Модель: DVS-120.
- Мощность устройства: 120 Вт.
- Параметры питания: 220–240 В ~ 50–60 Гц.
- Класс защиты от поражения эл. током: II.
- Степень защиты: IPX0.
- Тип крепления шнура: X.
- Длина шнура питания: 1,2 м.
- Макс. длина запаиваемой упаковки: 30 см.
- Скорость вакуумирования: до 8 л/мин.
- Время вакуумирования: около 30 с.
- Уровень шума: 60 дБ.
- Уровень давления: 70 кПа.
- Область применения: бытовое.

## Комплектация

- Устройство.
- Пакеты 20 × 30 см — 5 шт.
- Нож для пакетов.
- Руководство по эксплуатации.

# Правила и условия монтажа, хранения, перевозки (транспортировки), реализации и утилизации

- Устройство не требует какого-либо монтажа или постоянной фиксации.
- Хранение устройства должно производиться в упаковке в отопляемых помещениях у изготовителя и потребителя при температуре воздуха от 5 °С до 40 °С и относительной влажности воздуха не более 80%. В помещениях не должно быть агрессивных примесей (паров кислот, щелочей), вызывающих коррозию
- Перевозка устройства должна осуществляться в сухой среде.
- Устройство требует бережного обращения, оберегайте его от воздействия пыли, грязи, ударов, огня и т.д.
- Реализация устройства должна производиться в соответствии с местным законодательством.
- После окончания срока службы изделия его нельзя выбрасывать вместе с обычным бытовым мусором. Вместо этого оно подлежит сдаче на утилизацию в соответствующий пункт приема электрического и электронного оборудования для последующей переработки и утилизации в соответствии с федеральным или местным законодательством. Обеспечивая правильную утилизацию данного продукта, вы помогаете сберечь природные ресурсы и предотвращаете ущерб для окружающей среды и здоровья людей, который возможен в случае ненадлежащего обращения. Более подробную информацию о пунктах приема и утилизации данного продукта можно получить в местных муниципальных органах или на предприятии по вывозу бытового мусора.
- При обнаружении неисправности устройства следует немедленно обратиться в авторизованный сервисный центр или утилизировать устройство.

## Дополнительная информация

**Изготовитель:** Сямэнь Йеасинсиэ Индастриал Корпорэйшн.

3/F, зд. фабрики №3, 2-е шоссе Фэнлин №58, промзона Чэннань, р-н Тунъань, г. Сямэнь, пров. Фуцзянь, Китай.

Сделано в Китае.

**Manufacturer:** Xiamen Yeasincere Industrial Corporation.

3/F, No.3# Factory Building, No.58 Fengling 2th Road, Chengnan Industrial Area, TongAn District, Xiamen, Fujian Sheng, China.

**Импортер в России:** ООО «ДНС Ритейл».

690068, Россия, Приморский край, г. Владивосток, проспект 100-летия Владивостока, дом 155, корпус 3, офис 5.

**Адрес электронной почты:** dnsretail@mail.dlogistix.com

**Уполномоченное изготовителем лицо:** ООО «Атлас».

690068, Россия, Приморский край, г. Владивосток, проспект 100-летия Владивостока, дом 155, корпус 3, офис 5.

**Адрес электронной почты:** atlas.llc@mail.dlogistix.com

Товар соответствует требованиям ТР ТС (ЕАЭС).

Внешний вид изделия, его характеристики и комплектация могут подвергаться изменениям без предварительного уведомления.

Товар изготовлен (мм.гггг): \_\_\_\_\_ v.5





# Гарантийный талон

SN/IMEI: \_\_\_\_\_

Дата постановки на гарантию: \_\_\_\_\_

Производитель гарантирует бесперебойную работу устройства в течение всего гарантийного срока, а также отсутствие дефектов в материалах и сборке. Гарантийный период исчисляется с момента приобретения изделия и распространяется только на новые продукты.

В гарантийное обслуживание входит бесплатный ремонт или замена элементов, вышедших из строя не по вине потребителя в течение гарантийного срока при условии эксплуатации изделия согласно руководству пользователя. Ремонт или замена элементов производится на территории уполномоченных сервисных центров.

Срок гарантии: 24 мес.

Срок эксплуатации: 36 мес.

Актуальный список сервисных центров по адресу:

<https://www.dns-shop.ru/service-center/>

**Гарантийные обязательства и бесплатное сервисное обслуживание не распространяются на перечисленные ниже принадлежности, входящие в комплектность товара, если их замена не связана с разборкой изделия:**

- Элементы питания (батарейки) для ПДУ (Пульт дистанционного управления).
- Соединительные кабели, антенны и переходники для них, наушники, микрофоны, устройства «HANDS-FREE»; носители информации различных типов, программное обеспечение (ПО) и драйверы, поставляемые в комплекте (включая, но не ограничиваясь ПО, предустановленным на накопитель на жестких магнитных дисках изделия), внешние устройства ввода-вывода и манипуляторы.
- Чехлы, сумки, ремни, шнуры для переноски, монтажные приспособления, инструменты, документацию, прилагаемую к изделию.
- Расходные материалы и детали, подвергающиеся естественному износу.



## **Производитель не несет гарантийных обязательств в следующих случаях:**

- Истек Гарантийный срок.
- Если изделие, предназначенное для личных (бытовых, семейных) нужд, использовалось для осуществления предпринимательской деятельности, а также в иных целях, не соответствующих его прямому назначению.
- Производитель не несет ответственности за возможный материальный, моральный и иной вред, понесенный владельцем изделия и/или третьими лицами, вследствие нарушения требований руководства пользователя при использовании, несоблюдения рекомендаций по установке и обслуживанию изделия, правил подключения (короткие замыкания, возникшие также в результате воздействия несоответствующего сетевого напряжения, как на само изделие, так и на изделия, сопряженные с ним), хранении и транспортировки изделия.
- Все случаи механического повреждения: сколы, трещины, деформации, следы ударов, вмятины, замятия и др., полученные в процессе эксплуатации изделия.
- Имеются следы сторонней модификации, несанкционированного ремонта лицами, не уполномоченными для проведения таких работ. Если дефект вызван изменением конструкции или схемы изделия, подключением внешних устройств, не предусмотренных Производителем, использованием устройства, не имеющего сертификата соответствия согласно законодательству Российской Федерации.
- Если дефект изделия вызван действием непреодолимой силы (природных стихий, пожаров, наводнений, землетрясений, бытовых факторов и прочих ситуаций, не зависящих от Производителя), либо действиями третьих лиц, которые Производитель не мог предвидеть.
- Дефект вызван попаданием внутрь изделия посторонних предметов, инородных тел, веществ, жидкостей, насекомых или животных, воздействием агрессивных сред, высокой влажности, высоких температур, которые привели к полному или частичному выходу из строя изделия.
- Отсутствует или не соответствует идентификация изделия (серийный номер). Если повреждения (недостатки) вызваны воздействием вредоносного программного обеспечения; установкой, сменой или удалением паролей (кодов), приведшим к отсутствию доступа к программным ресурсам изделия, без возможности их сброса/восстановления, ввиду отсутствия предоставления данной услуги поставщиком ПО.
- Если дефекты работы вызваны несоответствием стандартам или техническим регламентам питающих, кабельных, телекоммуникационных сетей, мощности радиосигнала, в том числе из-за особенностей рельефа и других подобных внешних факторов, использования изделия на границе или вне зоны действия сети.
- Если повреждения вызваны использованием нестандартных (неоригинальных) и/или некачественных (поврежденных) расходных материалов, принадлежностей, запасных частей, элементов питания, носителей информации различных типов (включая CD, DVD диски, карты памяти, SIM-карты, картриджи).
- Если недостатки вызваны получением, установкой и использованием несовместимого контента (мелодии, графика, видео и другие файлы, приложения Java и подобные им программы).
- На ущерб, причиненный другому оборудованию, работающему в сопряжении с данным изделием.





