

Руководство по эксплуатации

Электрическая плита
E36-1SLV

DEXP

НАЗНАЧЕНИЕ УСТРОЙСТВА	4
МЕРЫ ПРЕДОСТОРОЖНОСТИ.....	4
СХЕМА УСТРОЙСТВА	7
Варочная поверхность.....	8
Панель управления варочной поверхности	9
Панель управления духовым шкафом	9
УСТАНОВКА	10
Требования к месту установки.....	10
Подключение к электросети и электробезопасность	11
ИНСТРУКЦИЯ ПО ЭКСПЛУАТАЦИИ.....	12
Перед первым использованием.....	12
Особенности использования индукционной плиты	12
Эксплуатация варочной поверхности	13
Эксплуатация духовки	19
ЧИСТКА И ОБСЛУЖИВАНИЕ	24
Стеклокерамическая поверхность	24
Извлечение выдвижных направляющих	25
Духовка	26
Замена лампы в духовом шкафу	26
ТЕХНИЧЕСКИЕ ХАРАКТЕРИСТИКИ.....	27
КОМПЛЕКТАЦИЯ	27
ВОЗМОЖНЫЕ ПРОБЛЕМЫ И ИХ РЕШЕНИЯ	27
ИНФОРМАЦИЯ ОБ ЭНЕРГОЭФФЕКТИВНОСТИ	28
ПРАВИЛА И УСЛОВИЯ МОНТАЖА, ХРАНЕНИЯ, ПЕРЕВОЗКИ (ТРАНСПОРТИРОВКИ), РЕАЛИЗАЦИИ И УТИЛИЗАЦИИ.....	29
ДОПОЛНИТЕЛЬНАЯ ИНФОРМАЦИЯ.....	30

Уважаемый покупатель!

Благодарим Вас за выбор нашей продукции.

Мы рады предложить Вам изделия и приборы, разработанные и изготовленные в соответствии с высокими требованиями к качеству, функциональности и дизайну. Перед началом эксплуатации внимательно прочитайте данное руководство, в котором содержится важная информация, касающаяся Вашей безопасности, а также рекомендации по правильному использованию продукта и уходу за ним. Позаботьтесь о сохранности настоящего руководства и используйте его в качестве справочного материала при дальнейшей эксплуатации изделия.

НАЗНАЧЕНИЕ УСТРОЙСТВА

Электрическая плита предназначена для приготовления, а также разогрева готовых продуктов питания и блюд.

МЕРЫ ПРЕДОСТОРОЖНОСТИ

- Перед подключением устройства к источнику питания убедитесь, что напряжение Вашей домашней электросети соответствует его техническим характеристикам. Подключайте устройство только к заземленной розетке.
- Не используйте данное устройство в непосредственной близости от источников воды или в помещениях с повышенной влажностью. Не прикасайтесь к устройству влажными руками, а также не надев сухую обувь.
- Незамедлительно отключите устройство от электросети в случае его неисправности. Не включайте устройство при наличии на нем видимых повреждений, а также в случае повреждения кабеля или вилки. Обратитесь в авторизованный сервисный центр.
- Никогда не разбирайте устройство самостоятельно во избежание поражения электрическим током. Данное устройство не содержит элементов, обслуживаемых пользователем.
- Установка и заземление устройства должны осуществляться только квалифицированным специалистом в соответствии с порядком, описанным в настоящем руководстве. Неправильная установка и/или заземление могут представлять угрозу для жизни и здоровья пользователя.
- Убедитесь, что место подключения устройства к электросети является легкодоступным, чтобы можно было быстро отключить устройство при необходимости.
- При отсоединении устройства от электрической розетки всегда тяните за вилку, а не за кабель. Прикасайтесь к вилке только сухими руками.
- Обращайтесь с кабелем электропитания бережно. При установке убедитесь, что кабель не зажимается дверьми или не задевает острых краев или углов. Следите также за тем, чтобы кабель не касался горячих поверхностей.
- Устройство должно быть выключено при подключении к электрической сети или отсоединении от нее.
- Устройство не предназначено для использования вне помещений.

- Не размещайте вблизи от устройства легковоспламеняющиеся материалы и жидкости.
- Данное устройство отвечает всем стандартам электромагнитной безопасности. Тем не менее, если Вы пользуетесь кардиостимулятором или другими электрическими имплантатами (инсулиновой помпой и др.), дополнительно проконсультируйтесь с Вашим лечащим врачом.
- Во время работы устройства некоторые его части могут очень сильно нагреваться. Убедитесь, что при работе с устройством Ваша одежда, волосы или открытые части тела не касаются горячих поверхностей.
- Данное устройство не предназначено для использования детьми и лицами с ограниченными физическими, сенсорными или умственными способностями, кроме случаев, когда над ними осуществляется контроль другими лицами, ответственными за их безопасность. Не позволяйте детям играть с устройством.
- Не оставляйте включенное устройство без присмотра. Чрезмерный нагрев приготавливаемой пищи может привести к задымлению и/или воспламенению. В случае воспламенения никогда не используйте воду для тушения. Отключите электричество и накройте огонь плотной тканью.
- Не используйте устройство для обогрева помещения.
- Всегда выключайте устройство по окончании приготовления. Не оставляйте включенное устройство без присмотра.
- Не используйте электрические приборы (пароочистители и т.д.) для очистки устройства.
- Не используйте металлические щетки и/или абразивные чистящие средства для чистки устройства.
- Данное устройство не предназначено для управления посредством внешнего таймера или отдельной системы дистанционного управления.
- Не кладите и не роняйте тяжелые предметы на поверхность устройства.
- Не используйте варочную поверхность устройства как рабочую поверхность или поверхность для хранения.
- Не передвигайте посуду по варочной поверхности. Это может привести к появлению царапин, что вызовет снижение рабочих качеств устройства.
- Никогда не помещайте продукты в упаковке из фольги или в пластиковой посуде на нагретую зону.
- Не рекомендуется готовить в духовке такие блюда, в которых используются напитки с высоким содержанием спирта. Пары спирта в рабочей камере могут вспыхнуть. Добавляйте в блюда только небольшое количество напитков с высоким содержанием спирта и открывайте дверцу с осторожностью.
- При использовании пергаментной бумаги закрепляйте ее в посуде перед тем, как установить посуду в духовку. Из-за струи воздуха, проникающей внутрь устройства при открывании дверцы, пергаментная бумага может подняться, коснуться нагревательного элемента и вспыхнуть. Используйте пергаментную бумагу нужного размера. Она не должна выступать за края посуды.
- Запрещается наливать воду в нагретую рабочую камеру — это может привести к образованию горячего пара. В результате изменения температуры возможно повреждение покрытия рабочей камеры.

- Для извлечения посуды из духовки используйте прихватки. Будьте осторожны, чтобы не обжечься.
- При выпекании сочных фруктовых пирогов не заполняйте противень целиком. Сок от фруктов может стекать с противня и оставлять пятна, которые будет практически невозможно удалить. Используйте по возможности более глубокий универсальный противень.
- Не садитесь и не становитесь на открытую дверцу духовки. Не ставьте посуду и принадлежности на дверцу.
- Не оставляйте устройство остывать с открытой дверцей. Даже если дверца будет просто приоткрыта, со временем это может привести к повреждению фасадов соседней мебели. Кроме того, не рекомендуется часто открывать дверцу, пока устройство работает.
- Не передвигайте устройство за ручку дверцы. Ручка не рассчитана на вес плиты и может сломаться.
- Устройство не предназначено для использования в коммерческих целях.
- Данное оборудование предназначено для использования в бытовых условиях.
- При повреждении шнура питания его замена во избежание опасности должна производиться изготовителем, авторизованным сервисным центром или подобным квалифицированным персоналом.
- Не устанавливайте на открытую дверцу духовки посуду массой более 10 кг.
- Не устанавливайте на варочную поверхность посуду массой более 20 кг.
- Не используйте плиту без установки посуды на стеклокерамическую варочную поверхность и/или для обогрева помещения.

ВНИМАНИЕ!

- Не оставляйте включенную плиту без присмотра.
- Части устройства могут сильно нагреваться во время эксплуатации, не допускайте близко детей во избежание ожогов.
- Во избежание растрескивания стеклокерамической поверхности не допускайте попадание воды температурой ниже +20 °С на зоны работающих зон нагрева.
- Если стеклокерамическая поверхность треснула — немедленно отключите плиту для предотвращения поражения электрическим током.

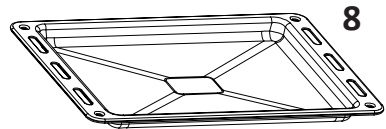
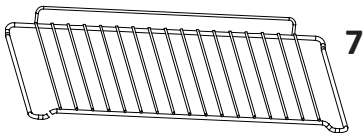
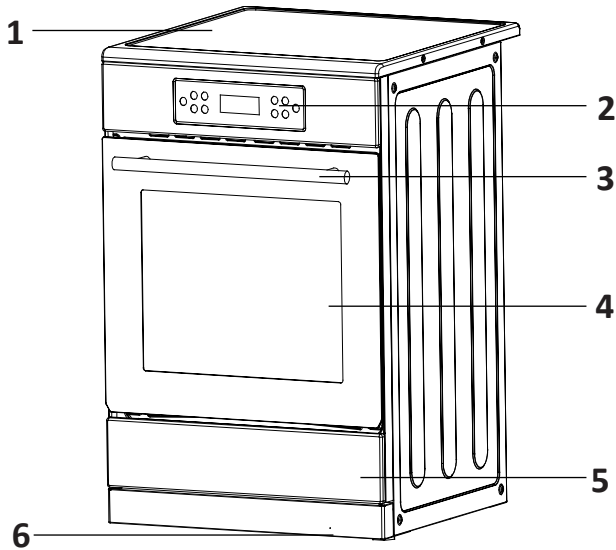

1. Варочная поверхность.
2. Панель управления.
3. Ручка духовки.
4. Дверца духовки.
5. Выдвижной ящик.
6. Регулируемые ножки.
7. Решетка.
8. Противень.

ВНИМАНИЕ

Все изображения и схемы даны в ознакомительных целях и могут отличаться от реального устройства.

Варочная поверхность

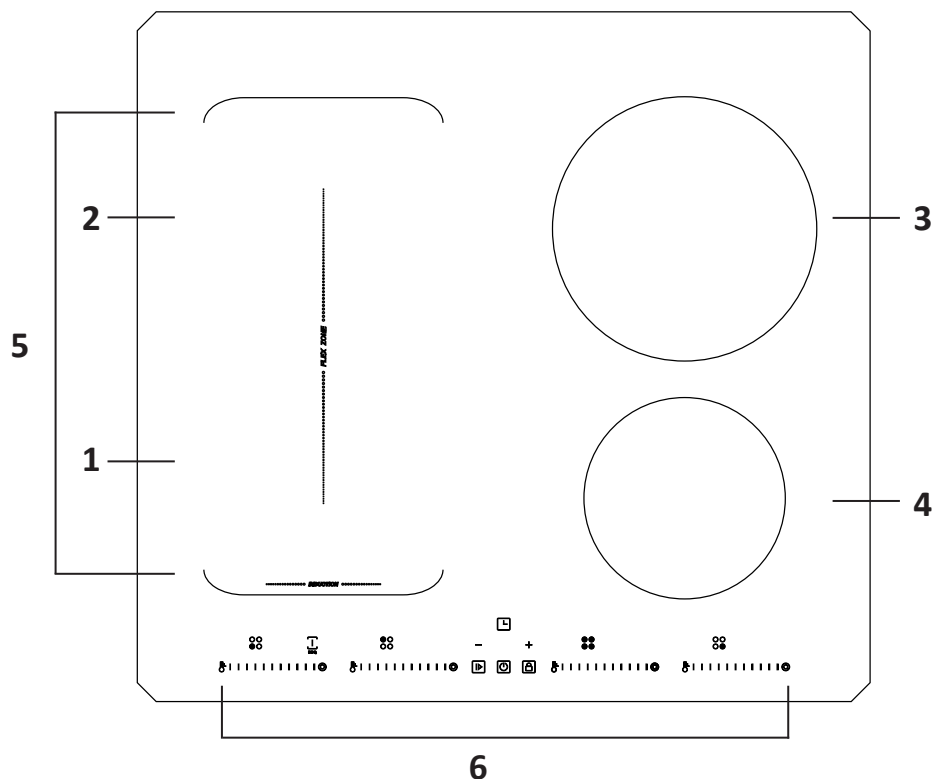

1. Конфорка мощностью 2000 Вт (с функцией увеличения мощности до 2600 Вт).
2. Конфорка мощностью 1500 Вт (с функцией увеличения мощности до 2000 Вт).
3. Конфорка мощностью 2000 Вт (с функцией увеличения мощности до 2600 Вт).
4. Конфорка мощностью 1500 Вт (с функцией увеличения мощности до 1800 Вт).
5. «Флекс-зона» мощностью 2500 Вт (с функцией увеличения мощности до 2800 Вт).
6. Панель управления.

Панель управления варочной поверхностью

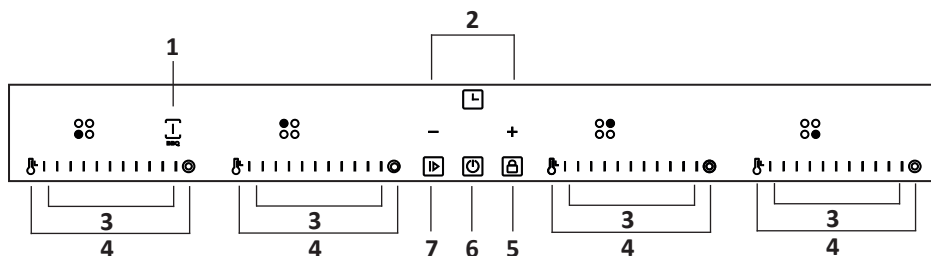

1. «Флекс-зона»/«Гриль».
2. Таймер.
3. Выбор конфорки / регулятор мощности.
4. Функция поддержания тепла / функция временного увеличения мощности.
5. Блокировка панели управления.
6. Вкл/Выкл.
7. Приостановка/возобновление работы используемых конфорок с сохранением заданных параметров мощности.

Панель управления духовым шкафом

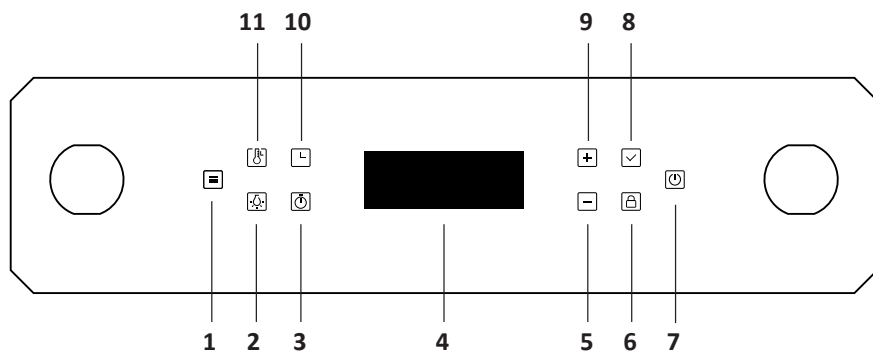

1. Выбор режима нагрева/ выбор автоматической программы.
2. Внутреннее освещение.
3. Таймер/часы.
4. Цифровой дисплей.
5. Уменьшение температуры/времени или выбор функции нагрева.
6. Блокировка панели управления (нажать и удерживать 3 секунды).
7. Вкл/Выкл (нажать и удерживать 3 секунды).
8. Подтверждение настроек.
9. Увеличение температуры/времени или выбор функции нагрева.
10. Установка времени таймера.
11. Установка температуры.

УСТАНОВКА

Перед началом установки удалите все упаковочные материалы изнутри и снаружи устройства. Установите электрическую плиту на ровную поверхность и внимательно осмотрите ее, чтобы убедиться в отсутствии повреждений, которые могли возникнуть при транспортировке. Ни в коем случае не используйте устройство с видимыми повреждениями — обратитесь по месту покупки или в авторизованный сервисный центр.

Требования к месту установки

- Электрическая плита предназначена для установки в сухих и хорошо вентилируемых помещениях, таких как кухня, столовая или гостиная. Запрещается устанавливать плиту в душевой или в ванне.
- Установка плиты, а также ее подключение к источнику питания должны производиться только квалифицированным персоналом специализированных организаций, уполномоченных устанавливать и обслуживать электрические плиты в Вашем регионе.
- Электроплиту следует устанавливать непосредственно на пол. Запрещается устанавливать ее на подставку. Крепления не требуются.
- Электрическую плиту можно установить отдельно или между частями кухонного гарнитура. При установке в гарнитур пространство с обеих сторон от плиты должно быть достаточным для того, чтобы можно было извлечь ее для обслуживания.
- Элементы кухонной мебели, стоящей рядом с плитой, должны быть выполнены из термостойких материалов (выдерживающих температуру до 100 °С) во избежание их деформации и изменения цвета.
- Не устанавливайте плиту вблизи дверного проема.
- Кухонная вытяжка должна быть установлена в соответствии с требованиями, прописанными в приложенном к ней руководстве, но в любом случае на высоте не менее 65 см от верхнего края плиты.
- Плиту не следует присоединять к дымоходу. Обратите внимание на вентиляцию помещений.
- Минимальное допустимое горизонтальное расстояние между плитой и вертикальными поверхностями должно быть не менее 2 см.
- Минимальное допустимое вертикальное расстояние до горизонтальных поверхностей, расположенных над плитой, должно быть не менее 70 см.



ВНИМАНИЕ!

- Подключение устройства к сети электропитания должно осуществляться только квалифицированным специалистом в соответствии с инструкциями, изложенными в данном руководстве, и действующими местными нормативами.
- Перед подключением проверьте, соответствует ли напряжение, указанное на табличке с техническими характеристиками, фактическому напряжению в сети.
- Заземляющий провод должен быть проложен таким образом, чтобы его можно было выдернуть последним в случае выхода из строя предохранительного устройства сетевого провода.
- Сетевой шнур за печью должен быть расположен таким образом, чтобы не касаться задней панели печи из-за тепла, выделяемого ею во время работы.
- Вследствие неправильного подключения плита может повредиться — в таком случае покупатель теряет право на гарантийное обслуживание.
- При подключении устройства напрямую к стационарной проводке удостоверьтесь в наличии у последней встроенного разъединителя, который позволит отключить устройство от сети питания при необходимости.

ЭЛЕКТРИЧЕСКАЯ СХЕМА

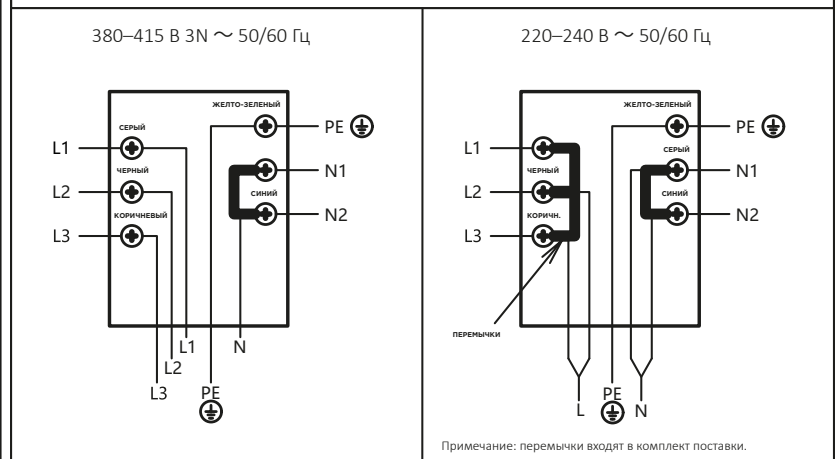

ВНИМАНИЕ

Перед получением доступа к клеммам отключите питание сети.
 При напряжении сети 220–240 В используйте перемычки для подключения, следуя схеме подключения справа.

ИНСТРУКЦИЯ ПО ЭКСПЛУАТАЦИИ

Перед первым использованием

1. Удалите с устройства все этикетки. Если их не получается отклеить, смочите каждую небольшим количеством горячей воды и подождите некоторое время, после чего сотрите их с помощью губки.

ВНИМАНИЕ!

Не используйте абразивные вещества или металлические скребки для снятия этикеток, так как они могут поцарапать поверхность. Также для снятия этикеток нельзя использовать ацетон, так как после него на поверхности устройства может остаться матовый след.

2. Тщательно очистите устройство внутри и снаружи, а также все съемные аксессуары с помощью мягкой ткани, смоченной мыльным раствором.
3. Перед первым использованием плиты необходимо прогреть духовку на максимальной мощности в течение 30 мин. Возможно кратковременное появление запаха «нового прибора» и дыма от обгорания ТЭН. При этом испаряется влага, скопившаяся во время транспортирования или складского хранения.
4. Обеспечьте достаточную вентиляцию помещения при первом использовании устройства и дайте ему остыть перед дальнейшей эксплуатацией.

Особенности использования индукционной плиты

Индукционная плита — это устройство с технологией приготовления продуктов, которая работает за счет электромагнитных колебаний, генерирующих тепло непосредственно в посуде, а не посредством нагрева поверхности плиты. Покрытие варочной поверхности становится горячим только потому, что посуда в процессе нагревает ее.

Выбор посуды

- Используйте только посуду, пригодную для индукции. Проверяйте маркировку на упаковке или дне используемой посуды.
- Не используйте посуду со скругленным или деформированным дном.
- Убедитесь, что дно используемой посуды гладкое, подходит под размер выбранной зоны нагрева и равномерно прилегает к варочной поверхности. Всегда располагайте посуду по центру зоны нагрева.
- Аккуратно размещайте посуду на поверхности устройства, не передвигайте посуду по варочной поверхности во избежание появления царапин.

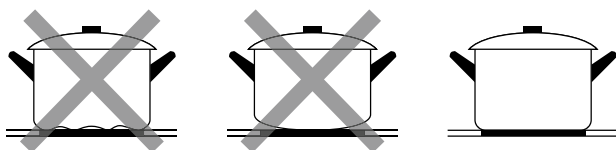

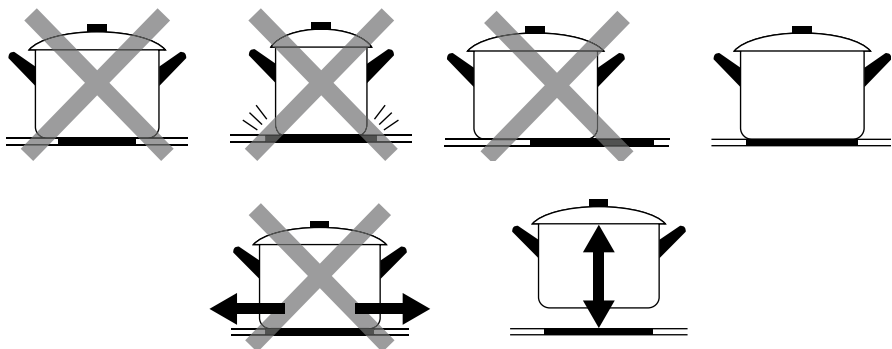

Эксплуатация варочной поверхности

Начало приготовления

1. Коснитесь кнопки «Вкл/выкл». После включения прозвучит сигнал, на панели отобразится " — " или " — — ", что указывает на то, что индукционная варочная панель перешла в режим ожидания.
2. Поставьте посуду на конфорку, которую собираетесь использовать. Убедитесь, что дно емкости и поверхность варочной зоны чистые и сухие.
3. Коснитесь кнопки выбора конфорки, рядом с кнопкой начнет мигать индикатор.
4. Установите уровень мощности (от 1 до 9), проведя пальцем по сенсорному регулятору мощности, или нажав на необходимый уровень на регуляторе.
 - Если в течение 1 минуты Вы не выберете зону нагрева, индукционная варочная поверхность автоматически выключится.
 - Вы можете изменить настройку мощности в любой момент приготовления.

Уровни мощности

Мощность	Рекомендации по использованию
1–2	<ul style="list-style-type: none"> • Мягкий разогрев небольшого количества пищи • Топление шоколада, масла и т.д. • Продукты, склонные к быстрому подгоранию • Медленное кипячение • Медленный нагрев
3–4	<ul style="list-style-type: none"> • Повторный нагрев • Быстрое кипячение • Рис
5–6	Блины
7–8	<ul style="list-style-type: none"> • Соте • Паста
9	<ul style="list-style-type: none"> • Азиатская кухня • Жарка • Доведение до кипения супа/воды

Если регулятор мощности мигает, значит:

- посуда не установлена на зону приготовления;
- используемая посуда не подходит для индукционных плит;
- посуда слишком мала или неправильно расположена на конфорке.

ПРИМЕЧАНИЕ

Нагрев не будет происходить, если на варочной поверхности нет посуды. Панель в этом случае автоматически выключится через 1 минуту.

Окончание приготовления



1. Выключите конфорку, проведя пальцем по регулятору мощности влево (минимальный уровень мощности). Удерживайте палец в течение 1 секунды.
2. Убедитесь, что на дисплее мощности отображается "0", а затем — "H".
3. Выключите всю варочную поверхность, коснувшись кнопки «Вкл/Выкл».

ВНИМАНИЕ

Остерегайтесь горячих поверхностей. Индикатор "H" показывает, какая конфорка горячая на ощупь. Она исчезнет, когда поверхность остынет до безопасной температуры.

Функция временного увеличения мощности

Данная функция позволяет увеличить мощность одной конфорки на 5 минут. Таким образом можно получить более эффективное и быстрое приготовление.

1. Коснитесь регулятора конфорки, мощность которой необходимо увеличить. Затем удерживайте кнопку «» в течение 3 секунд. На панели появится символ «P», указывающий на то, что конфорка увеличивает мощность нагрева.
2. Увеличенная мощность будет действовать в течение 5 минут, а затем настройка конфорки вернется к мощности, которая была установлена до повышения.
3. Если вы хотите отменить данную функцию до истечения 5 минут, дважды нажмите кнопку «» — мощность конфорки переключится на ступень «9»; или проведите пальцем по сенсорному регулятору мощности в крайнюю левую позицию — мощность нагрева вернется к той ступени, которую Вы установили.

ВНИМАНИЕ

Если Вы используете флекс-зону как 2 конфорки, то убедитесь, что обе кастрюли/сковороды стоят по центру конфорок (см. верхний левый рисунок). Если Вы используете флекс-зону как одну конфорку под большую кастрюлю, овальную, прямоугольную или вытянутую сковороду, то обязательно размещайте ее по центру флекс-зоны (см. остальные рисунки с ✓). Ниже приведены примеры удачного и неудачного расположения посуды.

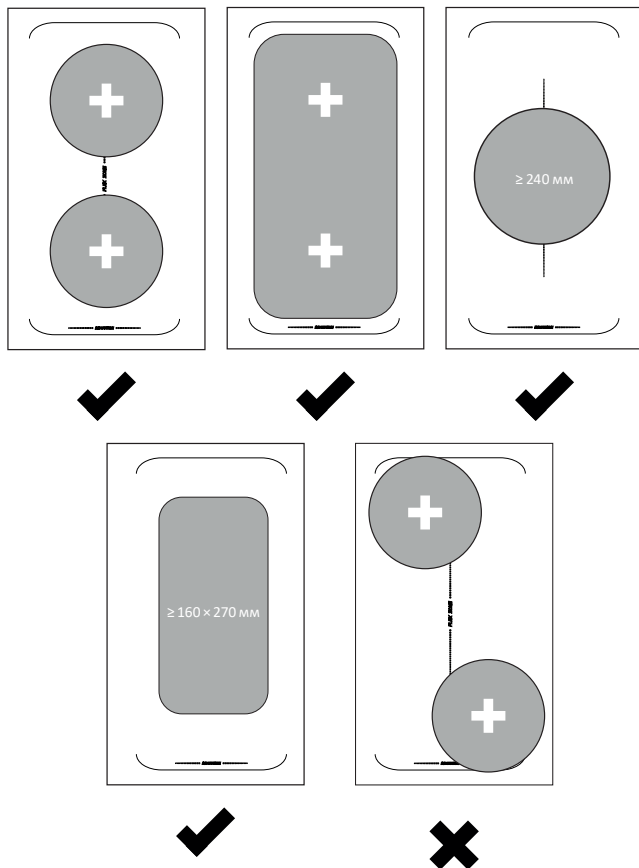



Использование большой зоны-конфорки

Чтобы использовать флекс-зону как одну большую конфорку, нажмите кнопку «». Настройки мощности в этом случае работают, как для любой другой обычной конфорки.

Использование двух независимых конфорок



Чтобы использовать флекс-зону как две разные конфорки, с разными настройками мощности, нажмите кнопку «» дважды, и конфорки вернуться к прежним настройкам.

Управление флекс-зоной



1. Чтобы использовать флекс-зону как одну большую конфорку, нажмите кнопку «» на любой панели конфорок из флекс-зоны. Индикаторы уровня мощности используемых конфорок будут показывать одинаковый уровень мощности, а светодиодный индикатор рядом с кнопкой «» будет гореть.
2. Коснитесь одного из регуляторов мощности конфорки, затем проведите пальцем по сенсорному регулятору мощности в необходимую позицию или нажмите на необходимый уровень на регуляторе, чтобы отрегулировать мощность нагрева.
3. Если Вы хотите отменить функцию, коснитесь одного из регуляторов мощности, а затем коснитесь кнопки «». Светодиодный индикатор рядом с кнопкой флекс-зоны погаснет.

Использование функции гриля

Гриль — это функция, которая позволяет поддерживать температуру поверхности посуды на необходимом уровне, и подходит для приготовления блюд на жару. Для данной функции используется флекс-зона.



1. Коснитесь регулятора мощности конфорок из флекс-зоны.
2. Коснитесь кнопки «» и удерживайте ее 3 секунды, индикатор рядом загорится, а затем индикаторы конфорок, выбранных для режима гриля, покажут «b» и «q».
3. Если Вы хотите отменить функцию гриля, просто коснитесь кнопки «», после чего конфорка выключится.

Использование функции поддержания тепла

1. Выберите конфорку, для которой необходимо использовать данную функцию.
2. Затем нажмите и удерживайте кнопку  в течение 3 секунд. Функция активируется, и на дисплее загорится индикатор «A».
3. Если Вы хотите отменить функцию, нажмите и удерживайте кнопку  в течение 3 секунд. Функция отключится, индикатор «A» погаснет, а конфорка выключится.

Использование функции приостановки/возобновления работы конфорок с сохранением заданных параметров

С помощью данной функции Вы можете поставить на паузу работу конфорки и включить ее позже. При постановке на паузу конфорка сохраняет заданные параметры мощности.

1. Убедитесь, что конфорка работает.
2. Нажмите кнопку , на дисплее загорится индикатор «||». После этого работа конфорки будет приостановлена.
3. Чтобы возобновить работу, нажмите кнопку  снова, после чего конфорка вернется к работе на заданной ранее мощности.

Блокировка элементов управления

Вы можете заблокировать кнопки управления, чтобы предотвратить их непреднамеренное использование (например, случайное включение варочной поверхности детьми). Когда элементы управления заблокированы, все кнопки управления, кроме «Вкл/Выкл» отключены.

- Чтобы заблокировать элементы управления, коснитесь кнопки блокировки, — загорится индикатор "Lo".
- Чтобы разблокировать элементы управления, нажмите и удерживайте кнопку блокировки в течение 3 секунд — панель управления разблокируется, и устройством можно будет пользоваться.

Таймер









Функцию таймера можно использовать следующими способами:

- Можно использовать его как звуковое напоминание. В этом случае таймер не выключит ни одну конфорку по истечении установленного времени, а только подаст звуковой сигнал. Чтобы включить звуковое напоминание:
 - убедитесь, что не выбрана ни одна из конфорок, но электроплита находится в режиме ожидания;
 - коснитесь кнопки таймера, индикатор начнет мигать, а на дисплее появится «00»;
 - с помощью кнопок «-» или «+» установите время, по истечении которого таймер подаст звуковой сигнал;
 - когда время будет установлено, начнется обратный отсчет. На дисплее отобразится оставшееся время, а индикатор таймера будет мигать в течение 5 секунд;
 - по окончании отсчета электроплита будет подавать звуковой сигнал в течение 30 секунд, а индикатор таймера покажет «— —»;
 - чтобы отключить функцию снова нажмите на кнопку таймера.
- Можно использовать таймер для выключения определенной конфорки по окончании отсчета. Чтобы включить таймер выключения:
 - коснитесь кнопки выбора конфорки, для которой Вы хотите установить таймер;
 - коснитесь кнопки таймера, индикатор начнет мигать;
 - с помощью кнопок «-» или «+» установите время, по истечении которого таймер отключит конфорку;
 - когда время будет установлено, начнется обратный отсчет. На дисплее отобразится оставшееся время, а индикатор таймера будет мигать в течение 5 секунд.



ПРИМЕЧАНИЕ









- Красная точка рядом с индикатором уровня мощности будет гореть, указывая на то, что на данной конфорке установлен таймер.
 - Максимальное время таймера: 99 минут.
- Чтобы отменить таймер:
 - коснитесь кнопки выбора конфорки, а затем коснитесь кнопки таймера — функция будет отменена, и на дисплее появится «00», а затем «-»;
 - по истечении отсчета соответствующая конфорка автоматически выключится, и на дисплее отобразится «Н»;
 - другие конфорки будут продолжать работать, если они были включены ранее;
 - если таймер используется для нескольких конфорок, индикатор таймера будет показывать наименьшее оставшееся время. Если Вы хотите проверить оставшееся время, установленное для конфорки, коснитесь кнопки выбора конфорки — таймер покажет время.

Автоматические программы



Индикатор	Тип нагрева	Температура по умолчанию	Время приготовления по умолчанию
	Поддержание тепла	65 °C	—
	Подогрев	40 °C	—
	Тосты	180 °C	10 мин
	Пицца	180 °C	18 мин
	Куриные ножки	190 °C	45 мин
	Выпечка хлеба	190 °C	25 мин
	Выпечка тортов и пирогов	200 °C	30 мин
	Говядина	180 °C	30 мин





Режимы нагрева

Индикатор	Режим	Температура по умолчанию	Описание режима
	Гриль/жарка с конвекцией	180 °C	Внутренний и внешний ТЭНы в верхней части духовки работают с конвекцией. Подходит для приготовления большого количества мяса на гриле
	Разморозка	—	Циркуляция воздуха при комнатной температуре быстро размораживает замороженные продукты (без нагрева). Это простой и быстрый способ ускорить время размораживания

Индикатор	Режим	Температура по умолчанию	Описание режима
	Гриль	180 °C	Приготовление небольшого количества продуктов на гриле
	Двойной гриль	180 °C	В данном режиме работают верхний внутренний и внешний ТЭНы. Подходит для приготовления большого количества продуктов
	Пицца	180 °C	Конвекция и нижний ТЭН работают одновременно. Подходит для рецептов с влажной начинкой и хрустящим тестом, таких как пицца, пироги и чизкейк. Прежде чем приступить к выпечке, необходимо предварительно разогреть духовку
	Быстрый разогрев	200 °C	Используется для предварительного разогрева духовки
	Нижний нагрев + верхний нагрев	180 °C	Верхний и нижний ТЭНы работают вместе и могут использоваться для стандартного приготовления небольших блюд
	Нижний нагрев	180 °C	Внутренний нижний ТЭН обеспечивает более концентрированный поток тепла без образования поджаристой корочки. Подходит для разогрева блюд или медленного приготовления, например, хрустящих запеканок, тушеных блюд, выпечки
	Конвекция	180 °C	Компоненты вокруг конвекционного вентилятора обеспечивают дополнительный источник тепла. В данном режиме включается вентилятор, что улучшает циркуляцию воздуха и обеспечивает более быстрое и эффективное приготовление блюд
	Нижний нагрев + верхний нагрев с конвекцией	180 °C	Сочетание конвекции и двух нагревательных элементов сверху и снизу обеспечивает более равномерное распределение тепла и экономит 30–40% энергии. Блюдо подрумянивается снаружи и не становится сухим внутри. Подходит для высокотемпературной жарки или запекания больших кусков мяса

Установка реального времени

Используется для отображения текущего времени на дисплее. При первом включении питания на дисплее отобразится «12:00», и индикатор будет мигать 6 секунд «». Нажмите и удерживайте кнопку «», после чего духовка перейдет в режим ожидания.







1. Когда духовка находится в режиме ожидания, нажмите кнопку «» — замигает индикатор «h».
2. Нажимайте «» или «» для настройки текущего часа.
3. Через 3 секунды замигает символ «min», нажимайте «» или «» для установки текущих минут.
4. Через 3 секунды устройство сохранит установленное время, и индикатор перестанет мигать.

ПРИМЕЧАНИЕ



Перед эксплуатацией духовки необходимо настроить часы.

Установка режима нагрева и приготовления

При каждом нажатии кнопки выбора режима «» происходит переключение между режимами нагрева и автоматическими программами. В это время на дисплее загораются индикаторы «F» (режимы) или «P» (программы).

1. После выбора режима нагрева или автоматической программы нажимайте «» или «», чтобы выбрать нужный режим или программу.
2. Нажмите «» для подтверждения выбора. Если Вы не нажмете кнопку подтверждения режима или программы, они подтвердятся автоматически через 3 секунды.
3. После подтверждения режима или программы нажмите кнопку температуры «»: на дисплее замигает индикатор температуры.
4. Нажмите «» или «» для установки нужной Вам температуры.



ПРИМЕЧАНИЕ



Можно изменить единицы измерения градусов (Цельсия/Фаренгейта), одновременно зажав кнопки «» и «».

При использовании режима «Разморозка» на дисплее будет отображаться индикатор «Lo», но не будет отображаться температура, и ее будет невозможно установить.

Настройка звукового оповещения







Данный таймер предназначен для звукового оповещения для любой функции. В этом режиме по окончании отсчета духовка не будет выключена.

1. Выберите температуру и режим нагрева / автоматическую программу.
2. Нажимайте кнопку «», пока на экране не замигает индикатор, и не отобразится «h».
3. Нажимайте кнопки «» или «», чтобы установить необходимое время в часах.

1. Через 3 секунды на дисплее замигает «min».
2. Нажимайте кнопки «» или «», чтобы установить необходимое время в минутах.
3. Через 3 секунды устройство сохранит установленное время, и индикатор перестанет мигать.
4. По истечении установленного времени, раздастся звуковой сигнал. В это время нажмите кнопку «», чтобы отключить его.
5. Если Вы не выключите звуковой сигнал таймера вручную, то он прекратится автоматически через 2 минуты.







Установка таймера времени приготовления

Используется для приготовления пищи в течение выбранного периода времени. По истечении заданного времени, печь автоматически выключится. Диапазон настройки времени от 1 до 6 часов.

1. Выберите температуру и режим нагрева / автоматическую программу.
2. Нажимайте кнопку «» до появления индикатора «» и «h» на дисплее, затем установите время приготовления в часах.
3. Нажимайте кнопки «» или «», чтобы установить время в часах.
4. Через 3 секунды на дисплее замигает «min» — нажимайте кнопки «» или «», чтобы установить время в минутах.
5. Через 3 секунды индикаторы перестанут мигать, настройка будет завершена.
6. Когда отсчет времени будет закончен, печь выключится и раздастся звуковой сигнал. В это время нажмите кнопку «», чтобы отключить его.
7. Если Вы не выключите звуковой сигнал вручную, то он прекратится автоматически через 2 минуты.



Установка таймера включения

После установки таймера включения печь автоматически включится через заданный период времени.

1. Выберите температуру и режим нагрева / автоматическую программу.
2. Нажмите кнопку «» дважды, на дисплее загорится индикатор «» и «h».
3. Нажимайте кнопки «» или «», чтобы установить время в часах.
4. Через 3 секунды на дисплее замигает «min» — нажимайте кнопки «» или «», чтобы установить время в минутах.
5. Через 3 секунды индикаторы перестанут мигать, настройка будет завершена.
6. Когда настанет заданное время начала приготовления, духовка автоматически включится и будет работать в соответствии с заданным режимом.
7. Отключите духовку по завершению приготовления с помощью кнопки «Вкл./Выкл».

Настройка автоприготовления

Используется для приготовления пищи в течение выбранного промежутка времени. После установки функции духовка автоматически включится в заданное время и будет работать в течение установленного времени, а по окончании приготовления автоматически выключится.

1. Выберите температуру и режим нагрева / автоматическую программу.
2. Нажимайте кнопку «», пока на дисплее не загорится индикатор «».

3. Нажимайте кнопки «**+**» или «**-**», чтобы установить необходимый период приготовления.
4. Нажимайте кнопку «**L**», пока на дисплее не загорится индикатор «**→**».
5. Нажимайте кнопки «**+**» или «**-**», чтобы установить необходимое время начала приготовления.
6. Когда настанет заданное время начала приготовления, духовка автоматически включится и будет работать в соответствии с настроенным режимом.
7. Когда заданное время приготовления истечет, духовка автоматически прекратит работу. Раздастся звуковой сигнал, который прекратится через 2 минуты.

Установка напоминания

- Для активации функции «Напоминание» необходимо одновременно нажать и удерживать кнопки «**+**» или «**-**» в течение 3 секунд на дисплее попеременно отобразятся символы «**□□**» и «**□Г**».



Примечание: активация режима напоминания не сбрасывается выключением устройства кнопкой выключения или отключением от сети.

- Для отключения функции «Напоминание» необходимо одновременно нажать и удерживать кнопки «**+**» или «**-**» в течение 3 секунд на дисплее попеременно отобразятся символы «**□□**» и «**□Г**».



Установка блокировки панели управления

Вы можете заблокировать кнопки управления, чтобы предотвратить их непреднамеренное использование (например, случайное включение духовки детьми). Когда элементы управления заблокированы, все кнопки, кроме кнопки «☺» будут отключены. Чтобы активировать блокировку кнопок, нажмите и удерживайте кнопку «☺» в течение 3 секунд, пока не загорится индикатор «☺». Все клавиши управления будут заблокированы. Чтобы отключить блокировку, снова нажмите и удерживайте кнопку «☺» в течение 3 секунд.

Функция паузы

Во время работы устройства нажмите кнопку «☺». Духовка прекратит работу. Нажмите кнопку «☑», чтобы продолжить ее работу.

Советы по энергосбережению

Для экономии энергии при использовании духовки можно следовать следующим инструкциям:

- Дверца должна быть полностью закрыта при всех режимах приготовления.
- Не открывайте часто дверцу духовки во время приготовления блюд, так как это приведет к выходу тепла из духовки.
- Всегда содержите внутреннюю поверхность духовки в чистоте.

ЧИСТКА И ОБСЛУЖИВАНИЕ

ВНИМАНИЕ!

Перед тем, как производить очистку или обслуживание устройства, обязательно отключите его от электрической сети и переведите все ручки в выключенное положение.

Стеклокерамическая поверхность

Чтобы стеклокерамическая поверхность варочной поверхности устройства сохраняла свой первоначальный внешний вид в течение длительного времени, при уходе за ней необходимо соблюдать следующие правила:

- Очищайте поверхность от загрязнений каждый раз сразу после использования, пока она еще теплая (но не горячая!).

- Не используйте химические и абразивные чистящие средства, а также жесткие металлические губки, так как они могут повредить стеклокерамическую поверхность и оставить на ней царапины.
- Небольшие пятна следует вытирать, используя чистую влажную салфетку.
- Сильные загрязнения необходимо удалять с помощью специальных средств, предназначенных для ухода за стеклокерамическими поверхностями.
- Стойкие и пригоревшие загрязнения также можно удалить с помощью специального скребка (не входит в комплект поставки). Следите, чтобы пластиковая ручка скребка не касалась горячей поверхности. Во время работы со скребком также будьте внимательны, чтобы не пораниться.
- Жидкости, содержащие сахар, могут изменить внешний вид стеклокерамической поверхности, поэтому осторожно удаляйте пятна в случае их проливания, пока стеклокерамическая поверхность не остыла.
- Изменение цвета стеклокерамической поверхности, вызванное несоблюдением правил ухода за ней, не влияет на работоспособность плиты и не попадает под гарантийное обслуживание.

Извлечение выдвижных направляющих

Снимите направляющие чтобы облегчить очистку боковой стенки духовки. Этот процесс следует выполнять очень аккуратно, иначе можно повредить поверхность духовки.

1. Снимите все принадлежности, такие как решетка и противень.
2. Слегка надавите на крючок в направляющих в месте зажима (рис. 1).
3. Поверните решетку внутрь на угол примерно 45° (рис. 2).
4. Отсоедините крючок в верхней части и осторожно вытащите направляющие (рис. 3).
5. Чтобы установить направляющие на место после очистки, выполните описанные выше действия в обратном порядке.



Рис. 1



Рис. 3

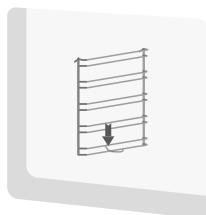
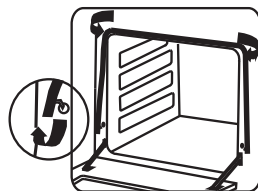

Рис. 2

Духовка

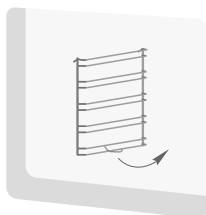
- Не используйте абразивные очистители для чистки стекла двери духовки, так как они могут поцарапать ее поверхность.
 - Для предотвращения образования стойких загрязнений следите за тем, чтобы рабочая камера устройства всегда оставалась чистой. Немедленно удаляйте все возникшие загрязнения.
 - Не используйте пароструйные очистители для очистки устройства.
 - Эмалированные и стеклянные поверхности следует мыть теплой водой с добавлением моющего средства и протирать мягкой сухой тканью.
 - Каждый раз после пользования духовки ее необходимо протереть губкой, смоченной теплой водой с моющим средством, после чего вытереть насухо мягкой сухой тканью.
 - Для удаления жира можно применять специальные аэрозольные средства.
- Чтобы очистить внутреннее пространство между стеклами, требуется снять дверцу. Для этого:

1. Полностью откройте дверцу.
2. Потяните оба замка на петлях справа и слева до упора.
3. Немного прикройте дверцу, затем возьмитесь за нее двумя руками.
4. Приподнимите дверцу на себя и вверх, чтобы петли вышли из корпуса плиты.
5. Протрите наружное стекло и стекло дверной панели с внутренней стороны.
6. Установите дверь на место, проведя все описанные выше операции в обратном порядке.

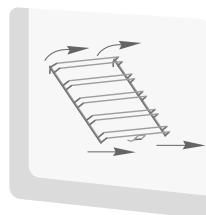
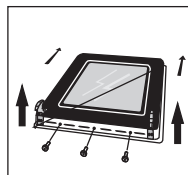
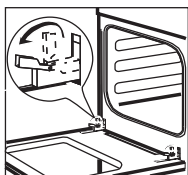

Замена лампы в духовом шкафу

ВНИМАНИЕ!

Перед заменой лампы убедитесь, что плита отключена от сети питания во избежание поражения электрическим током.

1. Отключите плиту от электросети, вынув из розетки вилку шнура питания или отключив автоматический выключатель (автомат).
2. Открутите стеклянный плафон. Снимите вышедшую из строя лампу и замените ее на новую того же типа. Используйте лампы с характеристиками 15–25 Вт, 220 В, рассчитанные на работу при высокой температуре (300 °С).
3. Соберите все в обратной последовательности и подключите плиту к электрической сети.

ТЕХНИЧЕСКИЕ ХАРАКТЕРИСТИКИ

- Модель: E36-1SLV.
- Торговая марка: DEXP.
- Параметры питания:
 - 220–240 В ~ 50–60 Гц;
 - 380–415 В ~ 50–60 Гц.
- Общая потребляемая мощность: 9800 Вт.
 - Конфорки: 1500 Вт, 2000 Вт, 2000 Вт, 1500 Вт.
 - Духовка: 2800 Вт.
- Класс энергоэффективности: А.
- Объем духовки: 70 л.
- Количество конфорок: 4.
- Габариты (Ш × Г × В): 60 × 60 × 83 см.
- Класс защиты от поражения электрическим током: I.
- Тип крепления шнура питания: Y.
- Степень защиты от влаги и пыли: IPX0.
- Энергопотребление за цикл в режиме естественной конвекции: 0,8 кВт·ч.
- Энергопотребление за цикл в режиме принудительной конвекции: 0,79 кВт·ч.
- Область применения: бытовое.

КОМПЛЕКТАЦИЯ

- Устройство.
- Противень.
- Решетка духовки.
- Руководство по эксплуатации.

ВОЗМОЖНЫЕ ПРОБЛЕМЫ И ИХ РЕШЕНИЯ

Проблема	Возможные причины	Решение
Звуки при нагревании и остывании плиты	Металлические детали изделия при изменении температуры могут издавать звуки	Не является неисправностью и не влияет на работоспособность плиты
Устройство не включается, индикаторы не загораются	Устройство не подключено к сети питания или в сети нет напряжения	Проверьте правильность подключения устройства к электросети и исправность розетки
Не работает освещение духовки	Испорчена лампа	Замените лампу



ЭНЕРГЕТИЧЕСКАЯ
ЭФФЕКТИВНОСТЬ

DEXP

E36-1SLV



A+++

A++

A+

A

B

C

D

A



70 л



0,80 кВт·ч/цикл



0,79 кВт·ч/цикл

ПРАВИЛА И УСЛОВИЯ МОНТАЖА, ХРАНЕНИЯ, ПЕРЕВОЗКИ (ТРАНСПОРТИРОВКИ), РЕАЛИЗАЦИИ И УТИЛИЗАЦИИ

- Устройство не требует какого-либо монтажа или постоянной фиксации.
- Хранение устройства должно производиться в упаковке в отапливаемых помещениях у изготовителя и потребителя при температуре воздуха от 5 °С до 40 °С и относительной влажности воздуха не более 80%. В помещениях не должно быть агрессивных примесей (паров кислот, щелочей), вызывающих коррозию.
- Для обеспечения корректной транспортировки устройства необходимо соблюдение следующих требований:
 - извлеките из устройства все внутренние принадлежности, если они есть, и упакуйте их отдельно;
 - убедитесь в правильности упаковки устройства для сохранения его работоспособности и внешнего вида (крупногабаритную технику необходимо обернуть в полиэтиленовую или пузырчатую пленку с подкладками из гофрированного картона в критических местах);
 - надежно зафиксируйте устройство ремнями, чтобы исключить возможность его перемещения по транспортному средству;
 - для полного исключения воздействия внешней среды используйте только закрытый транспорт;
 - обеспечьте крайне осторожное обращение с упаковкой при выполнении погрузочно-разгрузочных работ.
- Устройство требует бережного обращения, оберегайте его от воздействия пыли, грязи, ударов, влаги, огня и т.д.
- Реализация устройства должна производиться в соответствии с местным законодательством.
- После окончания срока службы изделия его нельзя выбрасывать вместе с обычным бытовым мусором. Вместо этого оно подлежит сдаче на утилизацию в соответствующий пункт приема электрического и электронного оборудования для последующей переработки и утилизации в соответствии с федеральным или местным законодательством. Обеспечивая правильную утилизацию данного продукта, Вы помогаете сберечь природные ресурсы и предотвращаете ущерб для окружающей среды и здоровья людей, который возможен в случае ненадлежащего обращения. Более подробную информацию о пунктах приема и утилизации данного продукта можно получить в местных муниципальных органах или на предприятии по вывозу бытового мусора.
- При обнаружении неисправности устройства следует немедленно обратиться в авторизованный сервисный центр или утилизировать устройство.

ДОПОЛНИТЕЛЬНАЯ ИНФОРМАЦИЯ

Manufacturer: Zhongshan Youlong Kitchen Appliances Co., Ltd.
Building B, E and part 3 of Building F, No. 103, Sanxin Road, Sanjiao, Zhongshan, Guangdong, China.

Изготовитель: Чжуншань Юлун Китчен Эпплайенсис Ко. Лтд.
Зд. В, Е и 3 часть зд. F, №103, шоссе Саньсинь, Саньцзяо, Чжуншань, пров. Гуандун, Китай.

Сделано в Китае.

Импортер в России / уполномоченное изготовителем лицо: ООО «ДНС Ритейл».
690068, Приморский край, город Владивосток, проспект 100-летия Владивостока, дом 155, корпус 3, офис 5.

Адрес электронной почты: dnsretail@mail.dlogistix.com

Товар соответствует требованиям ТР ТС (ЕАЭС).

Спецификации, информация о продукте и его внешний вид могут быть изменены без предварительного уведомления пользователя в целях улучшения качества.



Товар изготовлен (мм.гггг): _____ v.3

СВИДЕТЕЛЬСТВО ОБ УСТАНОВКЕ

Товар получил, претензий к внешнему виду не имею.

(Ф.И.О., подпись потребителя)

С условиями Гарантийных обязательств ознакомлен и согласен.

(Ф.И.О., подпись потребителя)

Адрес места осуществления деятельности по изготовлению (производству) продукции: Чжуншань Юлун Китчен Эпплайнсис Ко. Лтд.
Зд. В, Е и З часть зд. F, №103, шоссе Саньсинь, Саньцзяо, Чжуншань, пров. Гуандун, Китай.

Данные об установке

Заполняется специалистом, осуществлявшим подключение (установку).

Дата подключения (установки)	Ф.И.О. специалиста, осуществлявшего подключение (установку)	Подпись специалиста, осуществлявшего подключение (установку)	Название организации осуществлявшей подключение (установку)	Номер документа, подтверждающего подключение (установку)

ГАРАНТИЙНЫЙ ТАЛОН

SN/IMEI: _____

Дата постановки на гарантию: _____

Производитель гарантирует бесперебойную работу устройства в течение всего гарантийного срока, а также отсутствие дефектов в материалах и сборке. Гарантийный период исчисляется с момента приобретения изделия и распространяется только на новые продукты.

В гарантийное обслуживание входит бесплатный ремонт или замена элементов, вышедших из строя не по вине потребителя в течение гарантийного срока при условии эксплуатации изделия согласно руководству пользователя. Ремонт или замена элементов производится на территории уполномоченных сервисных центров.

Срок гарантии: 24 мес.

Срок эксплуатации: 120 мес.

Актуальный список сервисных центров по адресу:

<https://www.dns-shop.ru/service-center/>

Гарантийные обязательства и бесплатное сервисное обслуживание не распространяются на перечисленные ниже принадлежности, входящие в комплектность товара, если их замена не связана с разборкой изделия:

- Элементы питания (батарейки) для ПДУ (Пульт дистанционного управления).
- Соединительные кабели, антенны и переходники для них, наушники, микрофоны, устройства «HANDS-FREE»; носители информации различных типов, программное обеспечение (ПО) и драйверы, поставляемые в комплекте (включая, но не ограничиваясь ПО, предустановленным на накопитель на жестких магнитных дисках изделия), внешние устройства ввода-вывода и манипуляторы.
- Чехлы, сумки, ремни, шнуры для переноски, монтажные приспособления, инструменты, документацию, прилагаемую к изделию.
- Расходные материалы и детали, подвергающиеся естественному износу.



Производитель не несет гарантийных обязательств в следующих случаях:

- Истек Гарантийный срок.
- Если изделие, предназначенное для личных (бытовых, семейных) нужд, использовалось для осуществления предпринимательской деятельности, а также в иных целях, не соответствующих его прямому назначению.
- Производитель не несет ответственности за возможный материальный, моральный и иной вред, понесенный владельцем изделия и/или третьими лицами, вследствие нарушения требований руководства пользователя при использовании, не соблюдения рекомендаций по установке и обслуживанию изделия, правил подключения (короткие замыкания, возникшие также в результате воздействия несоответствующего сетевого напряжения, как на само изделие, так и на изделия, сопряженные с ним), хранения и транспортировки изделия.
- Все случаи механического повреждения: сколы, трещины, деформации, следы ударов, вмятины, замятия и др., полученные в процессе эксплуатации изделия.
- Имеются следы сторонней модификации, несанкционированного ремонта лицами, не уполномоченными для проведения таких работ. Если дефект вызван изменением конструкции или схемы изделия, подключением внешних устройств, не предусмотренных Производителем, использованием устройства, не имеющего сертификата соответствия согласно законодательству Российской Федерации.
- Если дефект изделия вызван действием непреодолимой силы (природных стихий, пожаров, наводнений, землетрясений, бытовых факторов и прочих ситуаций, не зависящих от Производителя), либо действиями третьих лиц, которые Производитель не мог предвидеть.
- Дефект вызван попаданием внутрь изделия посторонних предметов, инородных тел, веществ, жидкостей, насекомых или животных, воздействием агрессивных сред, высокой влажности, высоких температур, которые привели к полному или частичному выходу из строя изделия.
- Отсутствует или не соответствует идентификация изделия (серийный номер). Если повреждения (недостатки) вызваны воздействием вредоносного программного обеспечения; установкой, сменой или удалением паролей (кодов), приведшим к отсутствию доступа к программным ресурсам изделия, без возможности их сброса/восстановления, ввиду отсутствия предоставления данной услуги поставщиком ПО.
- Если дефекты работы вызваны несоответствием стандартам или техническим регламентам питающих, кабельных, телекоммуникационных сетей, мощности радиосигнала, в том числе из-за особенностей рельефа и других подобных внешних факторов, использования изделия на границе или вне зоны действия сети.
- Если повреждения вызваны использованием нестандартных (неоригинальных) и/или некачественных (поврежденных) расходных материалов, принадлежностей, запасных частей, элементов питания, носителей информации различных типов (включая, CD, DVD диски, карты памяти, SIM карты, картриджи).
- Если недостатки вызваны получением, установкой и использованием несовместимого контента (мелодии, графика, видео и другие файлы, приложения Java и подобные им программы).
- На ущерб, причиненный другому оборудованию, работающему в сопряжении с данным изделием.



