

Пайдалану бойынша нұсқаулық

Тоңазытқыш
SBS4-53AMG

DEXP

ҚЫСҚАША НҰСҚАУЛЫҚ

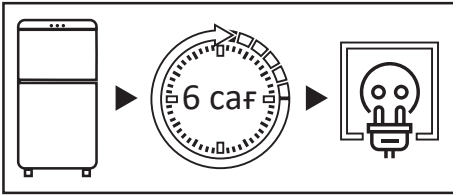

Тасымалдаудан кейін тоңазытқышты 6 сағат бойы желіге қоспаңыз.

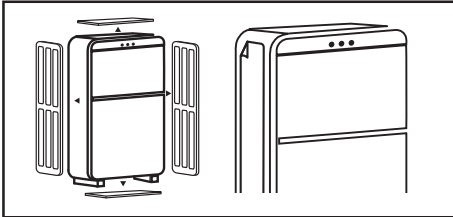

Тоңазытқышты қолданар алдында бүйірлік панельдегі мөлдір пленканы, бүкіл қаптаманы, пенопласты мен бекітуге арналған жабысқақ таспаны алыңыз.

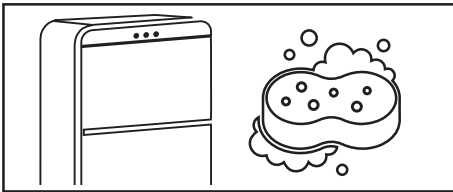

Тоңазытқышты мұқият жуыңыз. Есіктің тығыздағышына және корпусстың алдыңғы жағына есік ілмектері жағынан жағылған силикон майлағышын жууға болмайды.

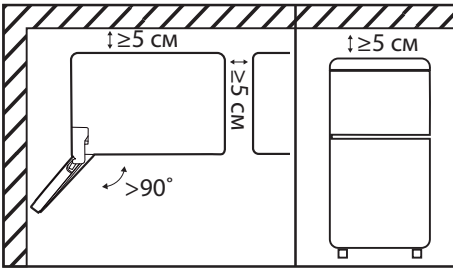

Тоңазытқышты бөлменің қабырғасына бүйірімен орнатқан кезде есіктерді 90°-тан жоғары бұрышқа ашу үшін жеткілікті орын болуын қамтамасыз етіңіз. Жоғарғы жағында, артқы жағында және бүйірлерінде кемінде 5 см бос орын болуы керек (Қосымша ақпарат алу үшін «Орнату» бөлімін қараңыз).

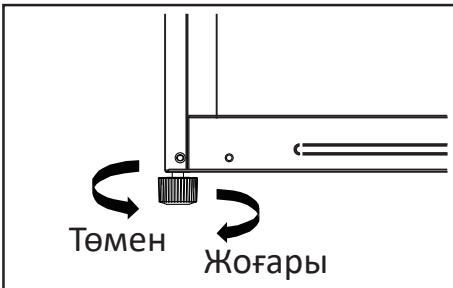

Тоңазытқышты реттегіш аяғымен тегіс, қатты еденге туралау керек (толығырақ ақпарат алу үшін «Тоңазытқышты туралау» бөлімін қараңыз).



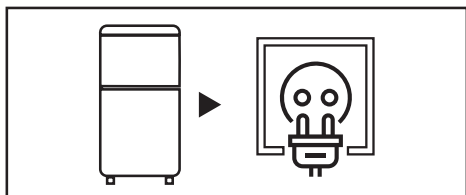

Тоңазытқышты розеткаға қосыңыз. Құрылғының штепселді ашасы еркін қол жетімді екеніне көз жеткізіңіз.

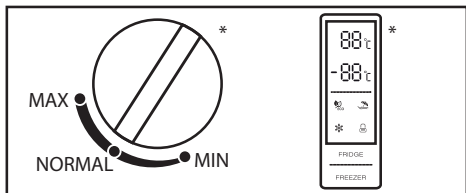

Реттегішінің көмегімен ұсынылған температураны реттеңіз (толығырақ ақпарат алу үшін «Пайдалану» бөлімін қараңыз).

*Температура реттегіштің түрі тоңазытқыштың үлгісіне байланысты өзгеруі мүмкін.

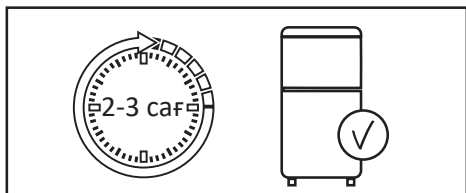

Температураны орнатқаннан кейін, тоңазытқыштың ішінде жұмыс температурасы болатындай етіп 2–3 сағат жұмыс жасаңыз.



Өнімдерді тоңазытқышқа салыңыз.



ҚЫСҚАША НҰСҚАУЛЫҚ	3
ҚҰРЫЛҒЫ МАҚСАТЫ	6
САҚТЫҚ ШАРАЛАРЫ	6
ҚАУІПСІЗДІК ТАЛАПТАРЫ	7
Электр қауіпсіздігі	7
Осы өнімді қолданар алдында	8
ОРНАТУ	10
Құрылғы схемасы	10
Тоңазытқышты туралау	11
Орнату бойынша ұсыныстар	11
ПАЙДАЛАНУ	13
Басқару тақтасы	13
Энергияны үнемдеу.....	17
Өнімдерді тиімді сақтау	17
КҮТІМ ЖӘНЕ ҚЫЗМЕТ КӨРСЕТУ	18
Техникалық мәзір кодтары.....	18
АҚАУЛЫҚТАРДЫ ТАБУ ЖӘНЕ ЖОЮ	19
ТЕХНИКАЛЫҚ СИПАТТАМАЛАРЫ	22
ЭНЕРГИЯ ТИІМДІЛІГІ ТУРАЛЫ АҚПАРАТ	23
МОНТАЖДАУ, САҚТАУ, ТАСЫМАЛДАУ (ТАСУ), ӨТКІЗУ ЖӘНЕ КӘДЕГЕ ЖАРАТУ ЕРЕЖЕЛЕРІ МЕН ШАРТТАРЫ	24
Жылжыту және тасымалдау	24
Кәдеге жарату	25
ҚОСЫМША АҚПАРАТ	25

Құрметті сатып алушы!

Біздің өнімдерді таңдағаныңыз үшін рахмет.

Біз сізге жоғары сапа, функционалдылық және дизайн талаптарына сәйкес әзірленген және жасалған бұйымдар мен құрылғыларды ұсынуға қуаныштымыз. Пайдалануды бастамас бұрын, сіздің қауіпсіздігіңізге қатысты маңызды ақпаратты, сондай-ақ өнімді дұрыс пайдалану және күту бойынша ұсыныстарды қамтитын осы нұсқаулықты мұқият оқып шығыңыз. Осы нұсқаулықтың сақталуына назар аударыңыз және оны өнімді одан әрі пайдалану кезінде анықтамалық материал ретінде пайдаланыңыз.

ҚҰРЫЛҒЫ МАҚСАТЫ

Тоңазытқыш — жылу оқшаулағыш камерада төмен температураны сақтайтын құрылғы. Ол әдетте тағамды немесе салқын жерде сақтауды қажет ететін заттарды сақтау үшін қолданылады.

САҚТЫҚ ШАРАЛАРЫ

- Қауіпсіздік мақсатында құрылғыны орнатуды және пайдалануды бастамас бұрын барлық ескертулер мен ескертпелерді қоса, осы нұсқаулықты мұқият оқып шығыңыз.
- Осы құрылғыны пайдаланатын барлық адамдар пайдалану нұсқауларымен және сақтық шараларымен танысқанына көз жеткізіңіз.
- Құрылғының қызмет ету мерзімі ішінде пайдалану нұсқауларын сақтаңыз.
- Құрылғының корпусындағы желдеткіш саңылаулар ашық болуы керек. Оларды бұғаттамаңыз.
- Жібітуді тездету үшін механикалық құрылғылар мен басқа құрылғыларды өндіруші ұсынғаннан басқа қолданбаңыз.
- Өндіруші осындай пайдалануды ұсынбаған болса, құрылғы бөліктерінің ішіндегі электр құрылғыларын (мысалы, балмұздақ жасаушы) пайдаланбаңыз.
- Ұзақ уақыт қосұлы болса, құрылғыдағы шамды ұстамаңыз, себебі ол ыстық болуы мүмкін.
- Құрылғыда жарылғыш материалдары бар ыдыстарды сақтамаңыз: аэрозольдер және т. б.
- Салқындату тізбегіндегі изобутан (R600a) тоңазытқыш агенті экологиялық қауіпсіздігі жоғары табиғи газ болып табылады, сонымен қатар ол тез тұтанғыш. Құрылғыны тасымалдау және орнату кезінде тоңазытқыш агент тізбегінің компоненттері зақымдалмағанына көз жеткізіңіз.
- Құрылғының құрылымына өзгерістер енгізуге тырыспаңыз.
- Үзіп қалмас үшін құрылғыдағы немесе мұздатқыштағы тағамды дымқыл қолмен ұстамаңыз.
- Бұл жабдықты тұрмыстық және басқа ұқсас орталарда пайдалануға арналған, мысалы: дүкендердегі, кеңселердегі және басқа жұмыс аймақтарындағы қызметкерлердің асханаларында; фермаларда, қонақүйлерде, мотельдерде және басқа да тұрғын үй-жайларда; шағын қонақ үйлерде («төсек және таңғы ас» түрі); қоғамдық тамақтандыруда.

- Құрылғымен бірге келетін шам басқа тұрмыстық мақсаттарда пайдалануға арналмаған.
- Құрылғыны тасымалдау кезінде сақ болыңыз, себебі оның салмағы айтарлықтай.
- Құрылғы балалар мен физикалық, сенсорлық немесе ақыл-ой қабілеті шектеулі адамдар үшін, олардың қауіпсіздігіне жауапты басқа адамдар бақылайтын жағдайларды қоспағанда, пайдалануға арналмаған.
- Құрылғы коммерциялық мақсатта пайдалануға арналмаған.

ҚАУІПСІЗДІК ТАЛАПТАРЫ

НАЗАР АУДАРЫҢЫЗ!

- Балаларға құрылғымен ойнауға рұқсат бермеңіз. Балалар жарақат алуы немесе құрылғыны зақымдауы мүмкін.
- Балаларға құрылғыны өздігінен тазалауға және техникалық қызмет көрсетуге жол бермеңіз.
- Балалардың құрылғының есіктеріне немесе есік контейнерлеріне ілінуіне жол бермеңіз.
- Балалардың құрылғының ішіне кіруіне жол бермеңіз. Олар іштен бітеліп қалуы мүмкін, сонымен қатар тұншығу салдарынан жарақат алуға немесе өлімге әкелуі мүмкін.
- Балаларға аяқтарын тартпаға қоюға рұқсат бермеңіз. Қақпақ сынып, құлап қалуыңыз мүмкін.

ЭЛЕКТР ҚАУІПСІЗДІГІ

НАЗАР АУДАРЫҢЫЗ!

- Құрылғыны орнату орнындағы токтың түрі, кернеу мен жиілік төлқұжаттық тақтайшада көрсетілген деректерге сәйкес келуі керек.
- Кәбілдік ұзартқыш сымдарды немесе электр тармақтағыштарын пайдаланбаңыз. Құрылғыны көп құрылғылы розеткаға қоспаңыз, себебі бұл өртке әкелуі мүмкін.
- Автономды түрлендіргіштерді немесе энергияны үнемдейтін қосқыштарды пайдалануға тыйым салынады.
- Құрылғы жерге тұйықталуы керек. Құрылғыны тек электр сақтандырғышымен жабдықталған жерге қосылған розеткаға қосыңыз (сақтандырғыштың іске қосылу тогы 10-нан 16 А-ға дейін). Дұрыс орындалмаған жерге қосу құрылғының істен шығуына немесе электр тогының соғуына әкелуі мүмкін.

- Қуат сымы зақымдалмауы керек. Зақымдалған қуат сымы қызып кетуі мүмкін және өртке немесе электр тогының соғуына әкелуі мүмкін.
- Розетка оңай қол жетімді жерде болуы керек, ал құрылғының штепселді ашасы еркін қол жетімді болуы керек. Сондай-ақ, розетка құрылғының артқы қабырғасына жақын орналаспауы керек.
- Егер электр розеткасы мықтап бекітілмеген болса, электр тогының соғу қаупін болдырмау үшін оған штепсельдік ашасын салмаңыз.
- Кез келген электр компоненттері (штепсельдік ашасы, қуат сымы, компрессор және т.б.) ақаулы болған жағдайда жарақаттануды болдырмау үшін уәкілетті қызмет көрсету орталығымен ауыстырылуы тиіс.

ОСЫ ӨНІМДІ ҚОЛДАНАР АЛДЫНДА

- Тоңазытқышты қоспас бұрын, төлқұжаттық тақтайшада көрсетілген кернеу мен жиілік желінің сипаттамаларына сәйкес келетініне көз жеткізіңіз.
- Құрылғы жерге тұйықталуы керек. Егер электр розеткасы жерге тұйықталмаған болса, білікті электршіге хабарласып, қолданыстағы ережелерге сәйкес тоңазытқышты жерге бөлек қосыңыз.
- Бекіту үшін барлық қаптаманы, пенопластты және жабысқақ таспаны алып тастаңыз. Тоңазытқыштың астына төсеу үшін қаптама пенопластын пайдаланбаңыз.
- Тоңазытқышты қолданар алдында, салқындату жүйесінің қалыпты жұмысына кедергі келтірмеу үшін және құрылғының қуат тұтынуын арттырмас үшін бүйірлік тақтадағы мөлдір пленканы алыңыз.
- Жоғарыда көрсетілген сақтық шаралары сақталмаған жағдайда өндіруші жауапты емес.

НАЗАР АУДАРЫҢЫЗ!

Құрылғыны орнату кезінде оның климаттық классын ескеру қажет.

Климаттық класс тоңазытқыштың корпусында орналасқан техникалық сипаттамасы бар тоңазытқыштың заттаңбасында көрсетілген. Тоңазытқышты белгіленген шектен асатын температурада қолданбаңыз. Климаттық класс тоңазытқыштың жұмыс жағдайларын анықтайды.

Климаттық класс	Белгілеу	Температура
Қоңыржай кеңейтілген	SN	+10°C – +32 °C
Қоңыржай	N	+16°C – +32 °C
Субтропикалық	ST	+16°C – +38 °C
Тропикалық	T	+16°C – +43 °C

Қоңыржай — бұл дүкендердегі тоңазытқыштардың көпшілігін қамтитын әмбебап климаттық класс. Жазда температура +32 °C-тан асатын оңтүстік аймақтардың тұрғындары үшін бұл жағдайда тоңазытқышты пайдалану тек кондиционерленген бөлмеде мүмкін болады. Қыста бөлме жылытылуы керек.

Отандық өндіріс бірліктеріндегі N және SN «УХЛ» (қоңыржай суық климат үшін класс) деп белгіленуі мүмкін.

Қоңыржай кеңейтілген — тоңазытқыштардың бұл климаттық классы тұрақсыз жылытуы бар бөлмелерге (жертөлелер, қосалқы бөлмелер, суық дәліздер) арналған, онда температура ыңғайлыдан төмен түсуі мүмкін.

Субтропикалық — жазда температура +38 °С-тан жоғары көтерілетін аймақтарға арналған.

Тропикалық — температура +40 °С-тан жоғары көтерілетін оңтүстік аймақтарға немесе ерекше жағдайлары бар бөлмелерге арналған (оңтүстікке қарайтын, кондиционері жоқ, ауданы шағын).

ҚҰРЫЛҒЫ СХЕМАСЫ





1. LED жарықтандыру.
2. Мұздатқыш камераның есік сөрелері.
3. Мұздатқыш камераның шыны сөрелері.
4. Мұздатқыш камераның жәшіктері.
5. Тоңазытқыш камераның жәшіктері.
6. Тоңазытқыш камераның шыны сөрелері.
7. Тоңазытқыш камераның есік сөрелері.

НАЗАР АУДАРЫҢЫЗ!

Барлық кескіндер мен схемалар танысу мақсатында берілген және нақты құрылғыдан өзгеше болуы мүмкін.

ТОҒАЗЫТҚЫШТЫ ТУРАЛАУ

Қолданар алдында тоңазытқышты тегіс және қатты еденге тегістеу керек. Бұл талапты орындамау оның құлауына, зақымдалуына және жарақаттануына әкелуі мүмкін.

Аяқты/аяқтарды реттеу үшін тоңазытқышты сәл еңкейтіңіз. Тоңазытқыштың алдыңғы жағын көтеру үшін аяқты/аяқтарды сағат тілімен бұраңыз , ал төмендету үшін — сағат тіліне қарсы .

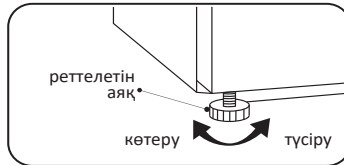

Ескертпелер

- Тоңазытқыш бос болған кезде туралау керек. Тоңазытқышта тағамдар жоқ екеніне көз жеткізіңіз.
- Алдыңғы жағын артқы жағынан сәл жоғары етіп жасау керек.

ОРНАТУ БОЙЫНША ҰСЫНЫСТАР

- Тоңазытқыш үнемі жұмыс істейтін құрылғы болып табылады және өзіне тән дыбыстар шығарады, сондықтан оны демалуға және ұйықтауға арналған жерлерде орнату қажет емес.
- Тоңазытқыштың артқы жағындағы дөңгелек жапсырмаларды алып тастамаңыз. Олар технологиялық тесіктерді жабу арқылы сәндік функцияны орындайды.
- Қолданар алдында тоңазытқышты мұқият жуыңыз. Есіктің тығыздағышына және корпустың алдыңғы жағына есік ілмектері жағынан жағылған силикон майлағышын жууға болмайды. Майлағыш есіктерді жабу кезінде тығыздағыш сынуын алдын алады.
- Кейбір үлгілерде сөрелердің алдыңғы бөлігінде (металл түсті) мөлдір қорғағыш қабықша жапсырылған, оны қолданудан бұрын алып тастау ұсынылады.
- Тоңазытқышты жылыту құрылғыларының жанына және тікелей күн сәулесінің астында, сондай-ақ ылғалдылығы жоғары жерлерде орнатпаңыз.
- Нұсқаулықта көрсетілген электр тогының кернеуі сіздің үйіңіздің желілік параметрлеріне сәйкес келетініне көз жеткізіңіз. Қуат кәбілін электр розеткасына қосыңыз. Сол розеткаға басқа электр құрылғыларын қоспаңыз.
- Тоңазытқышты бірінші рет орнатқан кезде, оның ішіндегі жұмыс температурасын орнату үшін 2–3 сағат жұмыс жасатыңыз, содан кейін оны балғын немесе мұздатылған тағамдармен толтырыңыз. Тоңазытқышты желіден ажыратқаннан кейін оны кемінде 5 минуттан кейін ғана қайта қосуға болады. Әйтпесе, ол істен шығуы мүмкін.

- Тоңазытқышты бөлменің қабырғасына бүйірімен орнатқан кезде сөрелер мен жәшіктерін алу мүмкіндігін қамтамасыз ету үшін есіктерді 90 градустан асатын бұрышқа ашуға жеткілікті орын қалдырыңыз.

НАЗАР АУДАРЫҢЫЗ!

Құрылғы мен басқа заттар арасындағы жеткіліксіз қашықтық энергияны тұтынудың артуына және құрылғының мұздату қабілетінің нашарлауына әкелуі мүмкін. Құрылғыны орнату кезінде ең жақын қабырғаларға және басқа заттарға дейін кемінде 50 мм қашықтықты қамтамасыз ету қажет.

W (мм)	912
D (мм)	642
H (мм)	1762
A (мм)	1524
B (мм)	1072
C (°)	135
E (мм)	50
F (мм)	100

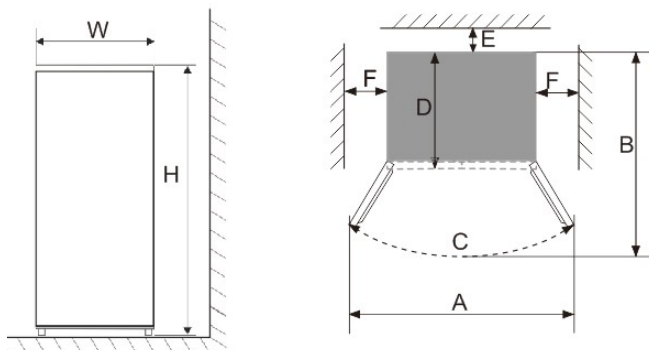

БАСҚАРУ ТАҚТАСЫ

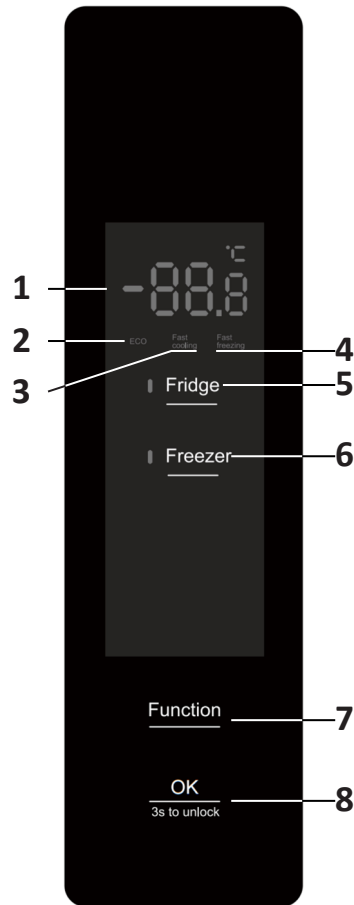
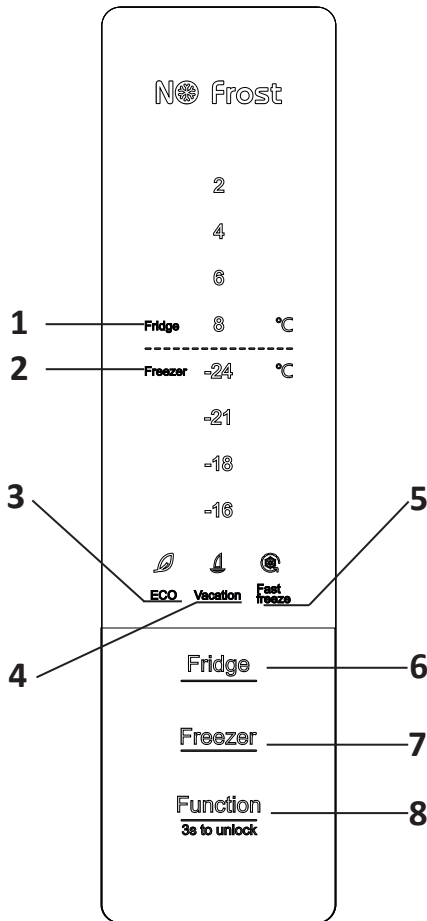

1. Тоңазытқыш бөлімінің температура индикаторы.
2. Мұздатқыш бөлімінің температура индикаторы.
3. «ECO» режимінің индикаторы.
4. «Vacation» режимінің индикаторы.
5. Жылдам мұздату режимінің индикаторы («Fast Freeze»).
6. «Fridge» батырмасы.
7. «Freezer» батырмасы.
8. «Function» батырмасы / құлыптау батырмасы (3s to Unlock).

1. LED дисплейі.
2. «ECO» режимінің индикаторы.
3. Жылдам салқындату режимінің индикаторы («Fast Cooling»).
4. Жылдам мұздату режимінің индикаторы («Fast Freeze»).
5. «Fridge» батырмасы.
6. «Freezer» батырмасы.
7. «Function» батырмасы.
8. «OK» батырмасы / құлыптау батырмасы (3s to Unlock).

Бірінші қосу

Тоңазытқышты желіге алғаш қосқан кезде дисплейдегі барлық индикаторлар 5 секундқа жанады.

Есік жабылған кезде дисплей 3 минуттық әрекетсіздіктен кейін автоматты түрде сөнеді. Дисплейдегі кез келген пернені басқанда немесе тоңазытқыштың есігін ашқанда дисплей жарықтандырылады.

Ашық есік дабылы

Егер кез-келген есік 3 минуттан артық ашық болса, онда кез-келген батырманы басу арқылы тоқтатуға болатын үздіксіз дыбыстық сигнал беріле бастайды. Есік ашық қалса, дыбыстық сигнал 3 минуттан кейін қайта қосылады. Сигналдар есік жабылғанша жалғасады.

Қуат өшірілген кезде жад

Қуат өшірілген жағдайда, тоңазытқыш электр қуатын қалпына келтірген кезде қуат өшірілгенге дейін орнатылған жұмыс күйін сақтайды.

Қуатты қосудың кешігуі

Тоңазытқыш компрессорын қысқа мерзімді қуат өшірілген жағдайда (яғни 5 минуттан аз) зақымданудан қорғау үшін компрессор қосылғаннан кейін бірден іске қосылмайды.

Ақ басқару тақтасы

- **Тоңазытқыш бөлімінің температурасын орнату**

Тоңазытқыш камерада температураны орнату үшін «Fridge» батырмасын басып, қажетті температураны таңдаңыз. «Fridge» батырмасын басқан сайын температура мәндері келесі ретпен өзгереді: 6 °C → 8 °C → 2 °C → 4 °C → 6 °C. Егер батырманы басқан кезде температура 3 секунд ішінде таңдалмаса, онда сандық тақта сөніп, температура өзгеріссіз қалады.

- **Мұздатқыш бөлімінің температурасын орнату**

Мұздатқыш камерада температураны орнату үшін «Freezer» батырмасын басып, қажетті температураны таңдаңыз. «Freezer» батырмасын басқан сайын температура мәндері келесі ретпен өзгереді: -18 °C → -16 °C → -24 °C → -21 °C → -18 °C. Егер батырманы басқан кезде температура 3 секунд ішінде таңдалмаса, онда сандық тақта сөніп, температура өзгеріссіз қалады.

- **Жылдам мұздату режимі**

Жылдам мұздату функциясын іске қосу үшін «Function» батырмасын жылдам мұздату индикаторы («Fast Freeze») жыпылықтай бастағанша басыңыз. 3 секунд күтіңіз, содан кейін жылдам мұздату функциясы іске қосылады. Жылдам мұздату функциясы іске қосылған кезде тиісті индикатор жанып, мұздатқыштың температура индикаторы сөнеді.

Бұл режим 26 сағаттан кейін автоматты түрде өшеді, жылдам мұздату режиміндегі температура -32 °C және автоматты түрде орнатылады.

Бұл режимнен шығу үшін жылдам мұздату режимінің индикаторы жыпылықтай бастағанша «Function» батырмасын басыңыз. 3 секунд күтіңіз, содан кейін бұл режим өшіріледі.

Бұл режим «Freezer» батырмасын басқан кезде немесе кез-келген басқа режимді таңдаған кезде автоматты түрде өшеді.

- **«ECO» режимі**

Бұл режим іске қосылған кезде тоңазытқыштың температурасы 6 °С, ал мұздатқыштың температурасы –18 °С болады. Бұл температурада тамақ мүмкіндігінше ұзақ сақталады, ал тоңазытқыш тиімді жұмыс істейді.

«ECO» режимін іске қосу үшін «Function» батырмасын осы режимнің индикаторы жыпылықтай бастағанша басыңыз. Содан кейін 3 секунд күтіңіз, содан кейін бұл режим іске қосылады.

Бұл режимнен шығу үшін «Function» батырмасын «ECO» режимінің индикаторы жыпылықтай бастағанша басыңыз, 3 секунд күтіңіз, содан кейін бұл режим өшіріледі.

Бұл режим «Freezer» немесе «Fridge» батырмаларын басқан кезде, сондай-ақ кез-келген басқа режимді таңдаған кезде автоматты түрде өшеді.

- **«Vacation» режимі**

Бұл режим іске қосылған кезде тоңазытқыштың температурасы 8 °С, ал мұздатқыштың температурасы –16 °С болады. Бұл режим ұзақ уақыт болмаған кезде тұтынылатын энергияны үнемдеуге көмектеседі.

НАЗАР АУДАРЫҢЫЗ!

Бұл режимді іске қоспас бұрын тоңазытқышта тез бұзылатын өнімдер жоқ екеніне көз жеткізіңіз.

«Vacation» режимін іске қосу үшін «Function» батырмасын осы режимнің индикаторы жыпылықтай бастағанша басыңыз. Содан кейін 3 секунд күтіңіз, содан кейін бұл режим іске қосылады.

Бұл режимнен шығу үшін «Function» батырмасын «Vacation» режимінің индикаторы жыпылықтай бастағанша басыңыз, 3 секунд күтіңіз, содан кейін бұл режим өшіріледі.

Бұл режим «Freezer» / «Fridge» батырмаларын басқан кезде немесе кез-келген басқа режимді таңдаған кезде автоматты түрде өшеді.

- **Құлыптау режимі**

Басқару тақтасындағы батырмаларды құлыптау/құлпын ашу үшін «Function (3s to Unlock)» батырмасын 3 секунд басып тұрыңыз.

Қара басқару тақтасы

- **Тоңазытқыш бөлімінің температурасын орнату**

Тоңазытқышта температураны орнату үшін «Fridge» батырмасын басыңыз, содан кейін ағымдағы температура жыпылықтай бастайды және қажетті температураны таңдаңыз. «Fridge» батырмасын басқан сайын температура мәндері келесі ретпен өзгереді: 5 °С → 6 °С → 7 °С → 8 °С → 2 °С → 3 °С → 4 °С → 5 °С. Дисплейдегі «OF» мәні «OK» батырмасын басқаннан кейін тоңазытқыш бөлімі өшіріліп, дисплейдегі °С белгішесі сөнетінін білдіреді.

Егер температураны таңдағанда «OK» батырмасы 5 секунд бойы басылмаса, онда дисплей жыпылықтауды тоқтатады және температура өзгеріссіз қалады.

- **Мұздатқыш бөлімінің температурасын орнату**

Тоңазытқышта температураны орнату үшін «Freezer» батырмасын басыңыз, содан кейін ағымдағы температура жыпылықтай бастайды және қажетті температураны таңдаңыз. «Freezer» батырмасын басқан сайын температура мәндері келесі ретпен өзгереді:

-18 °C → -17 °C → -16 °C → -24 °C → -23 °C → -22 °C → -21 °C → -20 °C → -19 °C → -18 °C.

Егер температураны таңдағанда «OK» батырмасы 5 секунд бойы басылмаса, онда дисплей жыпылықтауды тоқтатады және температура өзгеріссіз қалады.

- **Жылдам мұздату режимі**

Жылдам мұздату функциясын іске қосу үшін «Function» батырмасын жылдам мұздату индикаторы («Fast Freeze») жыпылықтай бастағанша басыңыз, содан кейін 5 секунд ішінде «OK» батырмасын басыңыз. Жылдам мұздату функциясы іске қосылған кезде тиісті индикатор жанады және дисплейдегі мұздатқыш температурасының мәні сөнеді.

Бұл режим 26 сағаттан кейін автоматты түрде өшеді, жылдам мұздату режиміндегі температура -32 °C және автоматты түрде орнатылады.

Бұл режимнен шығу үшін жылдам мұздату режимінің индикаторы жыпылықтай бастағанша «Function» батырмасын басыңыз. «OK» батырмасын басыңыз, содан кейін жылдам мұздату белгішесі сөніп, мұздатқыш бөлігіндегі температура функция қосылғанға дейін орнатылған температураға дейін қалпына келтіріледі.

Бұл режим «Freezer» батырмасын басқан кезде немесе кез-келген басқа режимді таңдаған кезде автоматты түрде өшеді.

- **«ECO» режимі**

Бұл режим іске қосылған кезде тоңазытқыштың температурасы 6 °C, ал мұздатқыштың температурасы -18 °C болады. Бұл температурада тамақ мүмкіндігінше ұзақ сақталады, ал тоңазытқыш тиімді жұмыс істейді.

«ECO» режимін іске қосу үшін «Function» батырмасын осы режимнің шамы жыпылықтай бастағанша басыңыз, содан кейін 5 секунд ішінде «OK» батырмасын басыңыз.

Бұл режимнен шығу үшін «ECO» режимінің шамы жыпылықтай бастағанша «Function» батырмасын басыңыз, содан кейін 5 секунд ішінде «OK» батырмасын басыңыз.

«ECO» функциясы өшірілгеннен кейін, әр бөлімдегі температура ECO функциясы қосылғанға дейін орнатылған температураға дейін қалпына келтіріледі.

- **Құлыптау режимі**

Егер 3 минут ішінде бірде-бір батырманы басу жасалмаса, функция, құлыптар автоматты түрде қосылады.

Басқару тақтасындағы батырмаларды құлыптау/құлпын ашу үшін «OK (3s to Unlock)» батырмасын 3 секунд басып тұрыңыз.

- **Қате кодтары**

Егер басқару тақтасында E0, E1, E2, EН, EС және т. б. хабарламасы көрсетілсе, бұл тоңазытқыштың дұрыс жұмыс істемеуін көрсетеді. Бұл жағдайда сіз уәкілетті қызмет көрсету орталығына хабарласуыңыз керек.

- Құрылғының түбінде, бүйірлерінде және артқы жағында жеткілікті желдетуді қамтамасыз етіңіз. Желдеткіш саңылауларды ешқашан жаппаңыз. Құрылғыдан ең жақын заттарға дейінгі ең аз қашықтықты сақтаңыз («Орнату бойынша ұсыныстар» бөлімін қараңыз).
- Құрылғының схемасына сәйкес жәшіктердің, сөрелердің және стеллаждардың орналасуы энергияны тиімді пайдалануды қамтамасыз етеді, сондықтан оны ұстанған жөн.
- Сақтау орнын ұлғайту үшін (мысалы, үлкен көлемдегі салқындатылған және мұздатылған тағамдарды орналастыру кезінде) орташа жәшіктерді/сөрелерді алып тастауға болады. Жоғарғы және төменгі жәшіктер/сөрелер қажет болған жағдайда соңғы рет алынып тасталады.
- Тоңазытқыш пен мұздатқыш камераларды біркелкі толтыру оңтайлы қуат тұтынуға ықпал етеді.
- Тоңазытқыш немесе мұздатқыш камераға салмас бұрын жылы тағамдарды суытыңыз.
- Мұздатылған тағамды тоңазытқыш камерада ерітіңіз. Мұздатылған тағамның салқыны энергияны тұтынуды азайтады.
- Суықтың жоғалуын азайту үшін есікті қысқа уақытқа ғана ашыңыз. Тоңазытқыштың есігін жиі ашпаңыз.
- Құрылғы есіктерінің тығыздағыштары таза және зақымдалмауы керек.

ӨНІМДЕРДІ ТИІМДІ САҚТАУ

- Мұздатылған тағамдарды өндірушінің ұсыныстарына сәйкес сақтау керек.
- Мұздатқыш камера жаңа піскен тағамдарды мұздатуға, мұздатылған тағамдарды және терең мұздатылған тағамдарды ұзақ уақыт сақтауға арналған.
- Егер тоңазытқыш тағамды мұздатқышқа салмас бұрын ұзақ уақыт сөніп тұрса, тоңазытқышты 2–3 сағат жұмыс істеп қалдырыңыз.
- Мұздатылған немесе салқындатылған тағамдарды ауа өткізбейтін контейнерлерде сақтаңыз.
- Тағамды тоңазытқышқа салмас бұрын жарамдылық мерзімі мен заттаңбасын (сақтау нұсқаулары) тексеріңіз.
- Тоңазытқышта банан мен қауын сияқты төмен температурада тез бұзылатын тағамдарды сақтау ұсынылмайды.
- Шыны бөтелкелерді мұздатқышта сақтамаңыз — олар мұздатылған кезде жарылып кетуі мүмкін.
- Сақтау үшін көкөністерді газетке орамаңыз. Типографиялық бояу және газет шығаруда қолданылатын басқа материалдар өнімдерді бұзуы мүмкін.
- Құрылғының ішкі кеңістігін дұрыс пайдалану құрылғының ұзақ уақыт бойы тиімді жұмыс істеуіне кепілдік береді. Тоңазытқыш қондырғысының тиімділігін және салқындатылған ауаның кедергісіз айналымын сақтау үшін құрылғының камераларын кем дегенде 50% және 75%-дан аспайтын мөлшерде толтырыңыз.

КҮТІМ ЖӘНЕ ҚЫЗМЕТ КӨРСЕТУ

Тоңазытқышты жуу кезінде оны қуат көзінен ажырату керек. Тоңазытқышты ажыратып, штепсельді ашаны розеткадан шығарыңыз. Тоңазытқышты жуу үшін бу тазалағыштарды пайдаланбаңыз. Ыстық бу пластикалық компоненттерді зақымдауы мүмкін, ал ылғал электронды компоненттерге енуі мүмкін.

АБАЙЛАҢЫЗ!

Құрылғының ішін немесе сыртын тазалау кезінде:

- құрамында жанғыш заттар бар тазартқыш заттарды қолданбаңыз: алкоголь (этанол, метанол, изопропил спирті, изобутилд спирті және т. б.), еріткіш, бензин, бензол және т. б.;
- құрамында абразивті немесе ағартқыш заттар бар тазартқыштарды, себебі олар құрылғының түсінің өзгеруіне немесе зақымдалуына әкелуі мүмкін.

- Тағамдарды тоңазытқыштан салқын жерге қойыңыз
- Еріген су төгетін ағызғышты үнемі тексеріп отырыңыз. Қажет болса, ағызғышты тазалаңыз, себебі ол бітеліп қалса, тоңазытқыштың түбінде су жиналады.
- Құрылғының ішкі жағынан сөрені немесе жәшікті алып тастамас бұрын, құрылғыға зақым келтірмеу немесе жарақаттанбау үшін сол жерде сақталған барлық өнімдерді алып тастаңыз.
- Сөрелер мен жәшіктерді қайтадан тоңазытқышқа салмас бұрын жақсылап жуыңыз және құрғатыңыз.
- Есіктің тығыздағышын дымқыл, жұмсақ шүберекпен үнемі сүртіңіз.
- Сөрелерді немесе жәшіктерді ыдыс жуғыш машинада жууға болмайды. Бұл бөліктер жоғары температураның әсерінен деформациялануы мүмкін.
- Тоңазытқыштың сыртын және ішін сұйық жуғыш затпен жылы суға малынған таза шүберекпен жуу керек, содан кейін оны майлықпен құрғатып сүртіңіз.

ТЕХНИКАЛЫҚ МӘЗІР КОДТАРЫ

Егер экранда C1, d1, d2, CH, C, Cd, FD, H1, CU кодтары пайда болса, онда сіз кездейсоқ техникалық мәзірге кірдіңіз. Техникалық мәзір тоңазытқышты жөндеу мамандарына арналған.

3 сағаттан кейін тоңазытқыш техникалық қызмет көрсету мәзірінен автоматты түрде шығады.

НАЗАР АУДАРЫҢЫЗ!

Техникалық мәзірді өзіңіз реттеуге тырыспаңыз. Бұл тоңазытқышты бұзуы мүмкін.

АҚАУЛЫҚТАРДЫ ТАБУ ЖӘНЕ ЖОЮ

Құрылғы ақаусыз ұзақ қызмет ету үшін құрастырылған және өндірілген. Егер жұмыс кезінде мәселе туындаса, оның ықтимал пайдалану қатесіне қатысы бар-жоғын тексеріңіз. Егер шешім құрылғының дұрыс жұмыс істеуіне әкелмесе және сіз ақаулықты өзіңіз шеше алмасаңыз, уәкілетті қызмет көрсету орталығына хабарласыңыз.

Мәселелер	Ықтимал себептері	Шешім
Электр желісіне қосылған тоңазытқыш жұмыс істемейді	Аша бос салынған	Ашаны розеткаға мықтап салу арқылы құрылғыны қуат көзіне қосыңыз
	Қуат алудың үзілуі	Желідегі кернеуді тексеріңіз
Ішкі жарықтандыру жоқ	Шамның дұрыс жұмыс істемеуі	Шамды ауыстыру үшін уәкілетті қызмет көрсету орталығына хабарласыңыз
Сақтау кезінде жемістер/көкөністер қатып қалды	Өнімдер тоңазытқыштың артқы жағына қойылды. Бұл аймақтағы температура ең төмен	Оңай қатып қалуы мүмкін тағамдарды артқы қабырғаға жақын қоймаңыз
	Өнімдер балғындық аймағына орналастырылды	Балғындық аймағы тек ет/балыққа арналған
Тоңазытқыш/мұздатқыш камерада тым төмен температура	Камера ішіндегі температура дұрыс реттелмеген	Жоғарырақ температураны орнатыңыз
Құрылғының сыртындағы конденсат	Тоңазытқыш ылғалдылығы жоғары бөлмеде орнатылған	Бұл қалыпты жағдай. Құрғақ шүберекпен ылғалды кетіріңіз
Құрылғының ішіндегі немесе көкөніс жәшігінің қақпағының түбіндегі конденсат	Көкөністер мен басқа да тағамдардың балғындығын сақтау үшін тоңазытқышта жоғары ылғалдылық сақталады	Бұл қалыпты жағдай. Құрғақ шүберекпен ылғалды кетіріңіз
	Бөлмедегі ылғалдылық жоғары және есіктер жиі ашылады	Есіктерді жиі ашпаңыз немесе оларды ұзақ уақыт ашық ұстамаңыз
	Есіктің тығыздағышы мықтап бекітілмеген	Тығыздағышты тазалаңыз немесе оның орнын түзетіңіз

Мәселелер	Ықтимал себептері	Шешім
Желдеткіш саңылаулардың айналасындағы қырау	Есік дұрыс жабылмайды	Құрылғының ішіндегі өнімдер есіктің жабылуына кедергі келтірмейтініне көз жеткізіңіз
	Есіктің тығыздағышы мықтап бекітілмеген	Тығыздағышты тазалаңыз немесе оның орнын түзетіңіз
Компрессордың ұзақ жұмыс істеуі	Қоршаған ортаның жоғары температурасы	Бұл қалыпты жағдай
	Тоңазытқыш өнімдерге толы	Бір уақытта тым көп өнімді қоймаңыз
	Жылы тағамдарды орналастыру	Өнімдерді орналастырмас бұрын суытыңыз
	Есік тым жиі ашылады	Есікті тым жиі ашпаңыз
	Құрылғының ішіндегі тым қалың қырау қабаты	Тоңазытқышты жібіту керек
Тоңазытқыштың есігі тығыз жабылмайды	Өнімдер немесе басқа заттар есіктің жабылуына кедергі келтіреді	Есіктің жабылуына кедергі келтіретін заттарды алып тастаңыз немесе оларды басқаша орналастырыңыз
	Есіктің тығыздағышы деформацияланған	Есікті ашып, тығыздағышты шаш кептіргішпен қыздырыңыз, содан кейін есікті жауып, тығыздағышты суытуға уақыт беріңіз
Тоңазытқыштың қабырғалары қызады	Құрылғының бұл бөліктері есіктің айналасындағы конденсатты азайту үшін конденсатқа қарсы түтіктермен жабықталған	Бұл қалыпты жағдай
	Бөлмедегі температура көтерілді	Жылудың таралу аймағын көбейтіңіз немесе құрылғыны желдетілетін және салқын жерге қойыңыз
Тоңазытқыштағы жағымсыз иіс	Бүлінген өнімдерді сақтау	Бұзылған тағамдарды кәдеге жаратыңыз және тоңазытқышты тазалаңыз. Азық-түлікті тым ұзақ сақтамаңыз
	Күшті иісі бар өнімдерді ашық түрде сақтау	Мұндай өнімдерді арнайы контейнерлерде сақтаңыз
	Құрылғының ішкі беті ластанған	«Күтім және қызмет көрсету» бөліміне сәйкес бетті тазалаңыз

Мәселелер	Ықтимал себептері	Шешім
Нақты температура белгіленген температурадан өзгеше	Құрылғының ішіне жылы тағамдарды орналастыру	Бұл қалыпты жағдай
	Бөлімдегі температура белгіленген температураға жетуі үшін құрылғы біраз уақыт алады. Тұрақтанғаннан кейін бөлудің әртүрлі аймақтарындағы нақты температура $\pm 3^{\circ}\text{C}$ ауытқуымен ерекшеленуі мүмкін	Температураны өлшемес бұрын оны біраз уақыт тұрақтандырыңыз
Есік қиын ашылады	Есік жабылғаннан кейін бірден ашылды	Жабылғаннан кейін бірден 1 минут ішінде есікті ашу құрылғының ішіндегі және сыртындағы қысым айырмашылығына байланысты қиын болуы мүмкін. Құрылғының ішіндегі қысым деңгейін тұрақтандырғаннан кейін есікті сәл кейінірек ашуға тырысыңыз
Құрылғы шулы және оғаш дыбыстар шығарады	Құрылғы тегіс емес бетке орнатылған / дұрыс тураланбаған	Құрылғыны қатты және тегіс жерге қойыңыз, аяқтарын реттеңіз («Тоңазытқышты туралау» бөлімін қараңыз)
	Құрылғы көрші заттарға қатысты	Заттарды алып тастаңыз немесе тоңазытқышты жылжытыңыз
	Сықырлаған жәшіктер/ сөрелер	Жәшікті/сөрени шығарып, қайта орнатыңыз
	Шырылдаған бөтелкелердің дыбысы	Бөтелкелерді бір бірінен алыстатыңыз

ТЕХНИКАЛЫҚ СИПАТТАМАЛАРЫ

Үлгісі	SBS4-53AMG
Сауда белгісі	DEXP
Климаттық класс	SN/N/ST/T
Ток соғудан қорғау класы	I
Энергетикалық тиімділік класы	A+
Желі кернеуі (В)	220–240
Жиілік (Гц)	50
Қуат тұтыну (Вт)	170
Номиналды ток күші (А)	2,1
Энергия тұтыну (кВт·сағ/24 сағ)	1,224
Энергия тұтыну (кВт·сағ/жыл)	447
Жалпы пайдалы көлем (л)	525
Мұздатқыш камераның пайдалы көлемі (л)	192
Тоңазытқыш камераның пайдалы көлемі (л)	333
Тоңазытқыш агент және оның массасы (г)	R600a/70
Мұздату қабілеті (кг/24 сағ)	9
Таза салмағы (металл/шыны есік) (кг)	78/87
Шу деңгейі (дБ)	41
Көбіктендіргіш	Циклопентан
Қуат сымын бекіту түрі	Y
Қорғау дәрежесі	IP00
Өлшемдері (Е × Ұ × Б) (см)	91,2 × 64,2 × 176,2
Қолдану саласы	Тұрмыстық
Жинақталым	Тоңазытқыш, пайдалану бойынша нұсқаулық, мұз пішіні, жұмыртқа тұрағы

ЭНЕРГЕТИЧЕСКАЯ ЭФФЕКТИВНОСТЬ
ХОЛОДИЛЬНОГО ПРИБОРА

DEXP

SBS4-53AMG



РАСХОД ЭЛЕКТРОЭНЕРГИИ

447
кВт·ч/год



333 л



192 л



41 дБА

МОНТАЖДАУ, САҚТАУ, ТАСЫМАЛДАУ (ТАСУ), ӨТКІЗУ ЖӘНЕ КӘДЕГЕ ЖАРАТУ ЕРЕЖЕЛЕРІ МЕН ШАРТТАРЫ

- Құрылғыны орнату ережелері мен шарттары осы нұсқаулықта «Орнату» бөлімінде сипатталған.
- Құрылғыны сақтау дайындаушы мен тұтынушының жылытылатын үй-жайларында ауа температурасы 5 °С-тан 40 °С-қа дейін және ауаның салыстырмалы ылғалдылығы 80%-дан аспайтын орауышта жүргізілуі тиіс. Үй-жайларда жемірілуді тудыратын жегі қоспалар (қышқылдар, сілтілер буы) болмауы тиіс.
- Құрылғы мұқият өңдеуді қажет етеді, оны шаң, кір, соққы, ылғал, от және т. б. әсерінен қорғайды.
- Құрылғыны өткізу жергілікті заңнамаға сәйкес жүргізілуі тиіс.
- Егер құрылғының ақаулығы анықталса, дереу уәкілетті қызмет көрсету орталығына хабарласыңыз немесе құрылғыны тастаңыз.

ЖЫЛЖЫТУ ЖӘНЕ ТАСЫМАЛДАУ

Құрылғыны дұрыс тасымалдауды қамтамасыз ету үшін келесі талаптарды сақтау қажет:

- тоңазытқыштан барлық тағамдарды алыңыз. Содан кейін, сөрелер мен есік тұтқалары сияқты барлық сынғыш бөлшектерді таспамен алдын ала бекітіп, құрылғыны жылжытыңыз;
- тоңазытқыштың есіктерін мықтап жабыңыз және тасымалдау кезінде олар ашылмауы үшін оларды жабысқақ таспамен бекітіңіз;
- құрылғының жұмыс қабілеттілігін және сыртқы түрін сақтау үшін оның дұрыс оралғанына көз жеткізіңіз (үлкен көлемді техниканы сыни жерлерде гофрленген қатырма төсемдері бар полиэтилен немесе көпіршікті пленкаға орау керек);
- тасымалдау кезінде машинаның ішіндегі соққылар мен құлаудың алдын алу үшін тоңазытқышты машинаға мықтап бекіту керек;
- сыртқы ортаның әсерін толығымен жою үшін тек жабық көлікті пайдаланыңыз;
- тиеу-түсіру жұмыстарын орындау кезінде қаптаманы өте мұқият өңдеуді қамтамасыз етіңіз;
- тасымалдау және орнату кезінде құрылғы элементтерінің ешқайсысы зақымдалмағанына көз жеткізіңіз.

ЕСКЕРТПЕЛЕР

Құрылғыны тасымалдау тік күйде жүзеге асырылуы тиіс. Егер құрылғыны тасымалдау көлденең күйде жүзеге асырылса, онда оны кейіннен қосар алдында кем дегенде алты сағат тік тұруы керек, әйтпесе бұл құрылғының бұзылуына әкелуі мүмкін.

- Ескі тоңазытқыштардың қалдық құны бар. Кәдеге жаратудың экологиялық әдісі құнды шикізаттың қайта өңделуін және қайта пайдаланылуын қамтамасыз етеді. Тоңазытқыштың тоңазытқыш агенті мен оқшаулауы арнайы түрде кәдеге жаратылуы керек. Тоңазытқышты кәдеге жаратпас бұрын, салқындату жүйесінің түтіктері зақымдалмағанына көз жеткізіңіз. Ескі тоңазытқышты қайта өңдеу және жаңа тоңазытқыштан орау жолдары туралы ақпаратты жергілікті муниципалдық органдардан алуға болады.
- Кәдеге жарату кезінде құлыптар мен ысырмаларды сындырып, қауіпсіздік мақсатында есіктерді алып тастаңыз.
- Өнімді қайта өңдеу туралы қосымша ақпаратты жергілікті муниципалды басқармаға немесе тауар сатып алынған дүкеннен алуға болады.

ДҰРЫС КӘДЕГЕ ЖАРАТУ

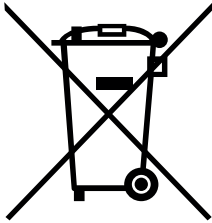

Тауардағы немесе оның қаптамасындағы бұл таңбалау бұл тауарды басқа тұрмыстық қалдықтармен бірге кәдеге жаратуға болмайтынын білдіреді.

Өнімді дұрыс кәдеге жарату қоршаған ортаға және адамдардың денсаулығына ықтимал жағымсыз әсерлердің алдын алуға көмектеседі, ал материалдарды қайта өңдеу табиғи ресурстарды сақтауға көмектеседі.

Ескі жабдықты экологиялық таза кәдеге жарату үшін пайдаланылған құрылғыларды жинаудың арнайы жүйесін пайдаланыңыз немесе тауар сатып алынған дүкенге хабарласыңыз.

ҚОСЫМША АҚПАРАТ

Өндіруші: Чанхун Мэйлин Ко., Лтд.

Ляньхуа тас жолы, 2163, Экономикалық және Технологиялық даму аймағы, Хэфэй қ., Аньхой пров., Қытай.

Қытайда жасалған.

Импорттаушы / Қазақстан Республикасында талаптар қабылдайтын заңды тұлға: «DNS QAZAQSTAN (ДНС КАЗАХСТАН)» ЖШС, Астана қ-ы, Сарыарқа ауданы, Сарыарқа д-лы, 12 Ғ-т, Қазақстан Республикасы.

Электронды пошта мекен-жайы: info@dns-shop.kz

Тауар КО ТР (ЕАЭО) талаптарына сәйкес келеді.

Құрылғының сыртқы түрі, оның сипаттамалары мен жинақталымы пайдаланушыға ескертусіз өзгертілуі мүмкін.

Өндіріс күні пайдаланушы нұсқаулығының орыс тіліндегі нұсқасында көрсетілген. V.6



КЕПІЛДІК ТАЛОНЫ

SN/IMEI: _____

Кепілдікке қойылған күні: _____

Өндіруші бүкіл кепілдік мерзімі ішінде құрылғының үздіксіз жұмыс істейтініне, сондай-ақ материалдар мен құрастырымда ақаулар болмайтынына кепілдік береді. Кепілдік мерзімі бұйым сатып алынған сәттен бастап есептеледі және жаңа өнімдерге ғана қолданылады.

Кепілдікті қызмет көрсету бұйым пайдаланушы нұсқаулығына сәйкес пайдаланылған жағдайда, кепілдік мерзімі ішінде тұтынушының кінәсіз істен шыққан элементтерді тегін жөндеуді немесе ауыстыруды қамтиды. Элементтерді жөндеу немесе ауыстыру уәкілетті сервис орталықтарының аумағында жүргізіледі.

Өнім	Кепілдік мерзімі	Пайдалану мерзімі
Құрылғы	3 жыл	10 жыл
Инвертор компрессоры	10 жыл	—

Сервистік орталықтардың өзекті тізімі келесі мекенжай бойынша:
<https://www.dns-shop.kz/service-center/>

Кепілдік міндеттемелер және тегін сервистік қызмет көрсету, егер оларды ауыстыру бұйымды бөлшектеуге байланысты болмаса, тауардың жиынтықтылығына кіретін, төменде аталған керек-жарақтарға қолданылмайды:

- ҚБП (қашықтықтан басқару пульті) үшін қуат элементтері (батареялары).
- Жалғағыш кәбілдер, антенналар және оларға арналған ауыстырғыштар, құлаққаптар, микрофондар, «HANDS-FREE» құрылғылары; жиынтықта жеткізілетін әртүрлі типтегі ақпарат тасығыштар, бағдарламалық жасақтама (БЖ) және драйверлер (бұйымның қатқыл магниттік дискілеріндегі жинақтағышқа алдын ала орнатылған БЖ қоса алғанда, бірақ онымен шектелмей), сыртқы енгізу-шығару құрылғылары және манипуляторлар.
- Қаптамалар, сөмкелер, белдіктер, тасымалдауға арналған баулар, монтаждық құрылғылар, құралдар, бұйымға қоса берілетін құжаттама.
- Табиғи тозуға ұшырайтын шығын материалдары мен бөлшектер.



Өндіруші келесі жағдайларда кепілдік міндеттемелерге ие болмайды:

- Кепілдік мерзімі аяқталды.
- Егер жеке (тұрмыстық, отбасылық) қажеттіліктерге арналған бұйым кәсіпкерлік қызметті жүзеге асыру үшін, сондай-ақ оның тікелей міндетіне сәйкес келмейтін басқа мақсаттарда пайдаланылған болса.
- Өндіруші бұйымды пайдалану кезінде пайдаланушы нұсқаулығының талаптарын бұзу, бұйымды орнату және оған қызмет көрсету жөніндегі ұсынымдарды, қосу ережелерін (бұйымның өзіне де, онымен байланысты бұйымдарға да сәйкес келмейтін желілік кернеудің әсері нәтижесінде туындаған қысқа тұйықталулар), бұйымды сақтау және тасымалдау кезінде өнім иесі және/немесе үшінші тұлғалар шектен ықтимал материалдық, моральдық және өзге де зиян үшін жауапты болмайды.
- Механикалық зақымданудың барлық жағдайлары: өнімді пайдалану кезінде алынған сызаттар, жарықтар, деформациялар, соққы іздері, майысулар, кептелістер және т.б.
- Түрлендірулерді, рұқсат етілмеген жөндеулерді осындай жұмыстарды жүргізуге уәкілетті емес адамдар жүргізген жағдайлар. Егер ақаулық конструкцияны немесе бұйымның сұлбасын өзгерту, Өндіруші қарастырмаған сыртқы құрылғыларды қосу, Қазақстан Республикасының заңнамасына сай сәйкестік сертификаты жоқ құрылғыны пайдалану салдарынан туындаған болса.
- Егер бұйымның ақауы еңсерілмейтін күштің әсерінен (табиғи элементтер, өрт, су тасқыны, жер сілкінісі, тұрмыстық факторлар және Өндірушіге тәуелді емес басқа жағдайлар) немесе Өндіруші болжай алмаған үшінші тұлғалардың әрекеттерінен туындаса.
- Бұйымның толық немесе ішінара істен шығуына алып келген бұйымның ішіне бөгде заттардың, өзге денелердің, заттектердің, сұйықтықтардың, жәндіктердің немесе жануарлардың түсуінен, агрессивті ортаның әсерінен, жоғары ылғалдылықтан, жоғары температуралардан туындаған ақау.
- Бұйымды сәйкестендіру (сериялық нөмірі) жоқ немесе сәйкес келмейді. Егер зақымданулар (кемшіліктер) зиянды бағдарламалық қамтаманың; БЖ ұсынушысының осы қызметті ұсынбауына байланысты мүмкіндігінсіз бұйымның бағдарламалық ресурстарына қолжетімділіктің болмауына әкеп соққан құпиясөздерді (кодтарды) оларды жинау/қалпына келтіру мүмкіндігінсіз орнату, ауыстыру немесе жою әсерінен туындаса.
- Егер жұмыстың ақаулықтары қуат беруші, кәбілдік, телекоммуникациялық желілердің, радиосигнал қуатының стандарттарға немесе техникалық регламенттеріне сәйкес келмеуінен, оның ішінде бедер ерекшеліктерінен және басқа да осыған ұқсас сыртқы факторлардан, бұйымның желі әрекет ететін шекарада немесе аймақтан тыс жерде пайдаланылуынан туындаған болса.
- Егер зақымданулар стандартты емес (түпнұсқалық емес) және/немесе сапасыз (зақымданған) шығыс материалдарын, керек-жарақтарды, қосалқы бөлшектерді, қуат беру элементтерін, әртүрлі үлгідегі ақпарат тасымалдағыштарды (CD, DVD дискілерді, жад карталарын, SIM карталарын, картридждерді қоса алғанда) пайдаланудан туындаса.
- Егер кемшіліктер үйлесімсіз контентті (әуендерді, графиканы, бейне және басқа файлдарды, Java қосымшаларын және оларға ұқсас бағдарламаларды) алуға, орнатуға және пайдалануға байланысты туындаған болса.
- Осы бұйыммен жанасып жұмыс істейтін басқа жабдыққа келтірілген залалға.



