

Пайдалану бойынша нұсқаулық

Тоңазытқыш
SBS510M

DEXP

ҚЫСҚАША НҰСҚАУЛЫҚ

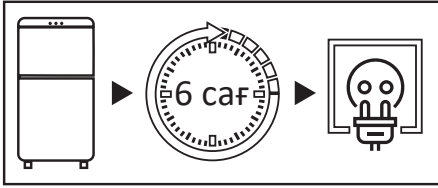

Тасымалдаудан кейін тоңазытқышты 6 сағат бойы желіге қоспаңыз.

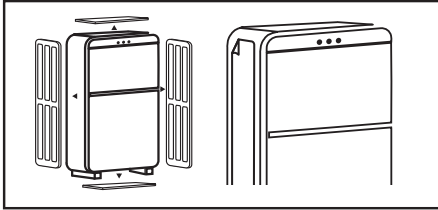

Тоңазытқышты қолданар алдында бүйірлік панельдегі мөлдір пленканы, бүкіл қаптаманы, пенопластты мен бекітуге арналған жабысқақ таспаны алыңыз.

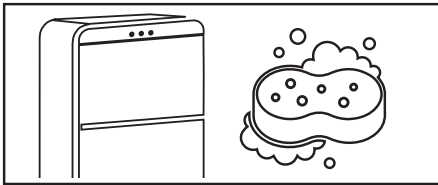

Тоңазытқышты мұқият жуыңыз. Есіктің тығыздағышына және корпустың алдыңғы жағына есік ілмектері жағынан жағылған силикон майлағышын жууға болмайды.

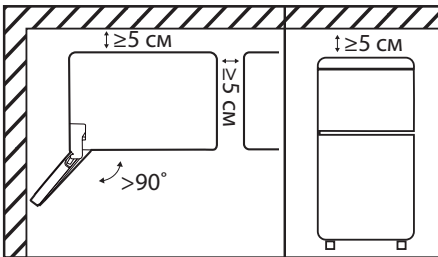

Тоңазытқышты бөлменің қабырғасына бүйірімен орнатқан кезде есіктерді 90°-тан жоғары бұрышқа ашу үшін жеткілікті орын болуын қамтамасыз етіңіз. Жоғарғы жағында, артқы жағында және бүйірлерінде кемінде 5 см бос орын болуы керек (Қосымша ақпарат алу үшін «Орнату бойынша ұсыныстар» бөлімін қараңыз).

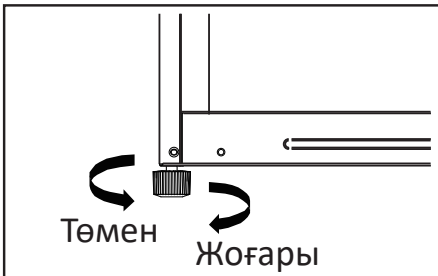

Тоңазытқышты реттегіш аяғымен тегіс, қатты еденге туралау керек (толығырақ ақпарат алу үшін «Құрылғыны туралау» бөлімін қараңыз).



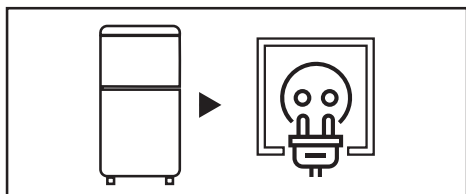

Тоңазытқышты розеткаға қосыңыз.
Құрылғының штепселді ашасы еркін
қол жетімді екеніне көз жеткізіңіз.

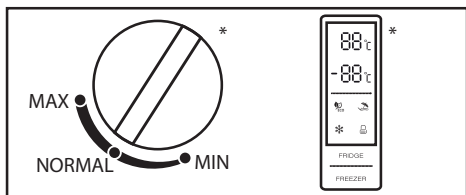

Реттегішінің көмегімен ұсынылған
температураны реттеңіз (толығы-
рақ ақпарат алу үшін «Пайдалану»
бөлімін қараңыз).

*Температура реттегіштің түрі тоңазытқыштың
үлгісіне байланысты өзгеруі мүмкін.

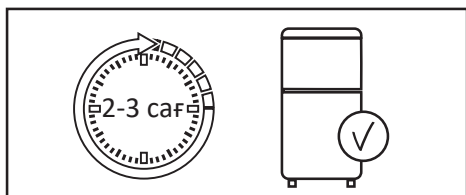

Температураны орнатқаннан кейін,
тоңазытқыштың ішінде жұмыс тем-
пературасы болатындай етіп 2–3
сағат жұмыс жасаңыз.

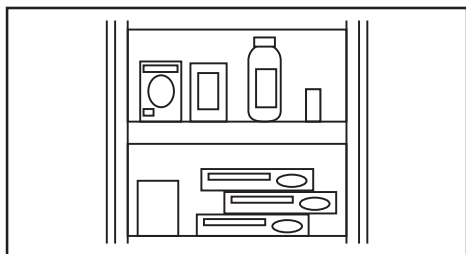

Өнімдерді тоңазытқышқа салыңыз.



ҚҰРЫЛҒЫ МАҚСАТЫ	6
ҚАУІПСІЗДІК ТАЛАПТАРЫ	6
Сақтық шаралары	6
Электр қауіпсіздігі	8
ОРНАТУ АЛДЫНДА	9
ОРНАТУ	10
Құрылғы схемасы	10
Орнату бойынша ұсыныстар	11
ПАЙДАЛАНУ	12
Басқару тақтасы	12
Бірінші қолданар алдында.....	13
Функциялар.....	13
Энергияны үнемдеу.....	14
Тоңазытқыш камера	14
Мұздатқыш камера	15
КҮТІМ ЖӘНЕ ҚЫЗМЕТ КӨРСЕТУ	16
Сөрелер мен жәшіктерге күтім жасау	16
АҚАУЛЫҚТАРДЫ ТАБУ ЖӘНЕ ЖОЮ	17
ҚАТЕ КОДТАРЫ	19
ТЕХНИКАЛЫҚ СИПАТТАМАЛАРЫ	20
ЭНЕРГИЯ ТИІМДІЛІГІ ТУРАЛЫ АҚПАРАТ	21
МОНТАЖДАУ, САҚТАУ, ТАСЫМАЛДАУ (ТАСУ), ӨТКІЗУ ЖӘНЕ	
КӘДЕГЕ ЖАРАТУ ЕРЕЖЕЛЕРІ МЕН ШАРТТАРЫ.....	22
Жылжыту және тасымалдау	22
Кәдеге жарату	23
ҚОСЫМША АҚПАРАТ	24

Құрметті сатып алушы!

Біздің өнімдерді таңдағаныңыз үшін рахмет.

Біз сізге жоғары сапа, функционалдылық және дизайн талаптарына сәйкес әзірленген және жасалған бұйымдар мен құрылғыларды ұсынуға қуаныштымыз. Пайдалануды бастамас бұрын, сіздің қауіпсіздігіңізге қатысты маңызды ақпаратты, сондай-ақ өнімді дұрыс пайдалану және күту бойынша ұсыныстарды қамтитын осы нұсқаулықты мұқият оқып шығыңыз. Осы нұсқаулықтың сақталуына назар аударыңыз және оны өнімді одан әрі пайдалану кезінде анықтамалық материал ретінде пайдаланыңыз.

ҚҰРЫЛҒЫ МАҚСАТЫ

Тоңазытқыш — жылу оқшаулағыш камерада төмен температураны сақтайтын құрылғы. Ол әдетте тағамды немесе салқын жерде сақтауды қажет ететін заттарды сақтау үшін қолданылады.

ҚАУІПСІЗДІК ТАЛАПТАРЫ

НАЗАР АУДАРЫҢЫЗ!

- Балаларға құрылғымен ойнауға рұқсат бермеңіз, себебі олар жарақат алуы немесе құрылғыны зақымдауы мүмкін.
- Балаларға құрылғыны өздігінен тазалауға және техникалық қызмет көрсетуге жол бермеңіз.
- Балалардың құрылғының есіктеріне немесе есік сөрелеріне ілінуіне жол бермеңіз.
- Балалардың құрылғының ішіне кіруіне жол бермеңіз. Олар іштен бітеліп қалуы мүмкін, сонымен қатар тұншығу салдарынан жарақат алуға немесе өлімге әкелуі мүмкін.
- Тұншығу қаупін болдырмау үшін орау элементтері мен құрылғы бөлшектерін балалардың қолы жетпейтін жерде сақтаңыз. Қаптама элементтерін бесіктер, бала кереуеттер, арбалар мен манеждерге жақын қалдырмаңыз.

САҚТЫҚ ШАРАЛАРЫ



- Қауіпсіздік мақсатында құрылғыны орнатуды және пайдалануды бастамас бұрын барлық ескертулер мен ескертпелерді қоса, осы нұсқаулықты мұқият оқып шығыңыз.
- Осы құрылғыны пайдаланатын барлық адамдар пайдалану нұсқауларымен және сақтық шараларымен танысқанына көз жеткізіңіз.
- Құрылғының қызмет ету мерзімі ішінде пайдалану бойынша нұсқаулықты сақтаңыз.
- Жібітуді тездету үшін механикалық құрылғылар мен басқа құрылғыларды өндіруші ұсынғаннан басқа қолданбаңыз.

- Өндіруші осындай пайдалануды ұсынбаған болса, құрылғы бөліктерінің ішіндегі электр құрылғыларын (мысалы, балмұздақ жасаушы) пайдаланбаңыз.
- Құрылғыда аэрозольдер және т. б. сияқты жарылғыш материалдары бар ыдыстарды сақтамаңыз.
- Ұзақ уақыт қосулы болса, құрылғыдағы шамды ұстамаңыз, себебі ол ыстық болуы мүмкін.
- Құрылғымен бірге келетін шам басқа тұрмыстық мақсаттарда пайдалануға арналмаған.
- Құрылғының корпусындағы желдеткіш саңылаулар ашық болуы керек. Оларды бұғаттамаңыз.
- Салқындату тізбегіндегі изобутан (R600a) тоңазытқыш агенті экологиялық қауіпсіздігі жоғары табиғи газ болып табылады, сонымен қатар ол тез тұтанғыш. Құрылғыны тасымалдау және орнату кезінде тоңазытқыш агент тізбегінің компоненттері зақымдалмағанына көз жеткізіңіз.
- Құрылғыны бөлшектеуге тырыспаңыз, сонымен қатар оның құрылымына қандай да бір өзгерістер енгізіңіз. Бұл құрылғыда пайдаланушы қызмет көрсететін элементтер жоқ. Қызмет көрсету мен жөндеуді тек уәкілетті қызмет көрсету орталығының білікті мамандары жүргізуі керек.
- Бұл жабдық тұрмыстық және басқа ұқсас орталарда пайдалануға арналған, мысалы: дүкендердегі, кеңселердегі және басқа жұмыс аймақтарындағы қызметкерлердің асханаларында; фермаларда, қонақүйлерде, мотельдерде және басқа да тұрғын үй-жайларда; шағын қонақ үйлерде («төсек және таңғы ас» түрі); қоғамдық тамақтандыруда.
- Құрылғыны тасымалдау кезінде сақ болыңыз, себебі оның салмағы айтарлықтай.
- Үзіп қалмас үшін құрылғыдағы тағамды дымқыл қолмен ұстамаңыз.
- Құрылғы балалар мен физикалық, сенсорлық немесе ақыл-ой қабілеті шектеулі адамдар үшін, олардың қауіпсіздігіне жауапты басқа адамдар бақылайтын жағдайларды қоспағанда, пайдалануға арналмаған.
- Құрылғы коммерциялық мақсатта пайдалануға арналмаған.



НАЗАР АУДАРЫҢЫЗ!

- Құрылғыны орнату орнындағы токтың түрі, кернеу мен жиілік оның төлқұжаттық тақтайшасында көрсетілген деректерге сәйкес келуі керек.
- Қуат сымдық ұзартқыш сымдарды немесе электр тармақтағыштарын пайдаланбаңыз. Құрылғыны көп құрылғылы розеткаға қоспаңыз, себебі бұл өртке әкелуі мүмкін.
- Автономды түрлендіргіштерді немесе энергияны үнемдейтін қосқыштарды пайдалануға тыйым салынады.
- Құрылғы жерге тұйықталуы керек. Егер электр розеткасы жерге тұйықталмаған болса, білікті электршіге хабарласып, қолданыстағы ережелерге сәйкес құрылғыны жерге бөлек қосыңыз. Дұрыс орындалмаған жерге қосу құрылғының істен шығуына немесе электр тогының соғуына әкелуі мүмкін.
- Құрылғыны тек электр сақтандырғышымен жабдықталған розеткаға қосыңыз (сақтандырғыштың іске қосылу тогы 10-нан 16 А-ға дейін).
- Қуат сымы зақымдалмауы керек. Зақымдалған қуат сымы қызып кетуі мүмкін, бұл өртке немесе электр тогының соғуына әкелуі мүмкін.
- Розетка оңай қол жетімді жерде болуы керек, ал құрылғының штепсельді ашасы еркін қол жетімді болуы керек. Сол розеткаға басқа электр құрылғыларын қоспаңыз.
- Егер розетка мықтап бекітілмеген болса, электр тогының соғу қаупін болдырмау үшін оған штепсельдік ашасын салмаңыз.
- Кез келген электр компоненттері (штепсельдік ашасы, қуат сымы, компрессор және т.б.) ақаулы болған жағдайда уәкілетті қызмет көрсету орталығымен ауыстырылуы тиіс.

- Тасымалдаудан кейін құрылғыны 6 сағат бойы желіге қоспаңыз.
- «Электр қауіпсіздігі» бөліміндегі барлық тармақтардың дұрыстығын тексеріңіз. Егер элементтердің біреуі бұзылған болса, құрылғыны қоспас бұрын бұзушылықты жою қажет.
- Бекіту үшін барлық қаптаманы, пенопластты және жабысқақ таспаны алып тастаңыз. Құрылғының астына төсеу үшін қаптама пенопластын пайдаланбаңыз.
- Құрылғыны пайдалануды бастамас бұрын, салқындату жүйесінің қалыпты жұмысына кедергі келтірмеу үшін және құрылғының қуат тұтынуын арттырмас үшін бүйірлік тақтадағы мөлдір пленканы алыңыз.
- Өндіруші жоғарыда көрсетілген сақтық шараларын сақтамаған жағдайда жауап бермейді.

НАЗАР АУДАРЫҢЫЗ!

Құрылғыны орнату кезінде оның климаттық класын ескеру қажет.

Климаттық класс құрылғының корпусында орналасқан техникалық сипаттамасының заттаңбасында көрсетілген. Құрылғыны белгіленген шектен асатын температурада қолданбаңыз. Климаттық класс құрылғының жұмыс жағдайларын анықтайды.

Климаттық класс	Белгілеу	Температура
Қоңыржай кеңейтілген	SN	+10°C – +32 °C
Қоңыржай	N	+16°C – +32 °C
Субтропикалық	ST	+16°C – +38 °C
Тропикалық	T	+16°C – +43 °C

Қоңыржай кеңейтілген — бұл климаттық класы тұрақсыз жылытуы бар бөлмелерге (жертөлелер, қосалқы бөлмелер, суық дәліздер) арналған, онда температура ыңғайлыдан төмен түсуі мүмкін.

Қоңыржай — бұл дүкендердегі құрылғылардың көпшілігін қамтитын әмбебап климаттық класс. Жазда температура +32 °C-тан асатын оңтүстік аймақтардың тұрғындары үшін бұл жағдайда құрылғыны пайдалану тек кондиционерленген бөлмеде мүмкін болады. Қыста бөлме жылытылуы керек.

Отандық өндіріс бірліктеріндегі N және SN «УХЛ» (қоңыржай суық климат үшін класс) деп белгіленуі мүмкін.

Субтропикалық — жазда температура +38 °C-тан жоғары көтерілетін аймақтарға арналған.

Тропикалық — температура +40 °C-тан жоғары көтерілетін оңтүстік аймақтарға немесе ерекше жағдайлары бар бөлмелерге арналған (оңтүстікке қарайтын, кондиционері жоқ, ауданы шағын).

ҚҰРЫЛҒЫ СХЕМАСЫ

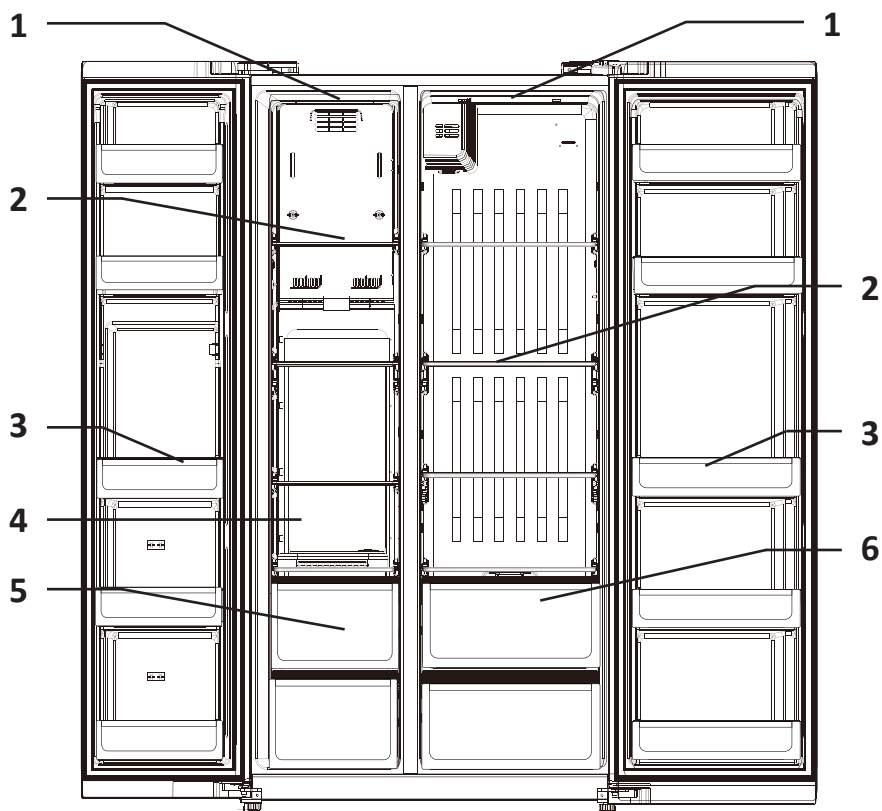

1. Артқы жарық.
2. Шыны сөрелер.
3. Есік науалары.
4. Мұз бөлімі.
5. Тартылатын бөлімдер.
6. Көкөністер мен жемістерге арналған себеттер.

НАЗАР АУДАРЫҢЫЗ!

Барлық кескіндер мен схемалар танысу мақсатында берілген және нақты құрылғыдан өзгеше болуы мүмкін.

ОРНАТУ БОЙЫНША ҰСЫНЫСТАР

- Бұл құрылғы үнемі жұмыс істейді және тән дыбыстар шығарады, сондықтан оны демалуға және ұйықтауға арналған жерлерде орнату қажет емес.
- Құрылғыны жылыту құрылғыларының жанына және тікелей күн сәулесінің астында, сондай-ақ ылғалдылығы жоғары жерлерде орнатпаңыз.
- Тоңазытқышты бөлменің қабырғасына бүйірімен орнатқан кезде сөрелер мен жәшіктерін алу мүмкіндігін қамтамасыз ету үшін есіктерді 90°-тан асатын бұрышқа ашуға жеткілікті орын қалдырыңыз.

НАЗАР АУДАРЫҢЫЗ!

Құрылғы мен басқа заттар арасындағы жеткіліксіз қашықтық энергияны тұтынудың артуына және құрылғының мұздату қабілетінің нашарлауына әкелуі мүмкін. Құрылғыны орнату кезінде ең жақын қабырғалар мен басқа заттарға дейін кемінде 50 мм және артқы және жоғарғы жағынан кемінде 100 мм қашықтықты қамтамасыз ету қажет.

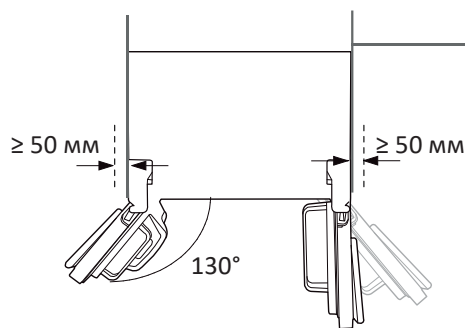
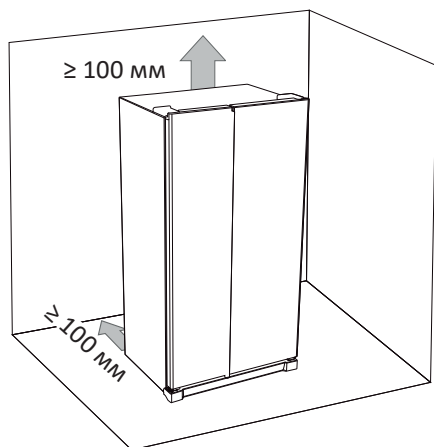

БАСҚАРУ ТАҚТАСЫ

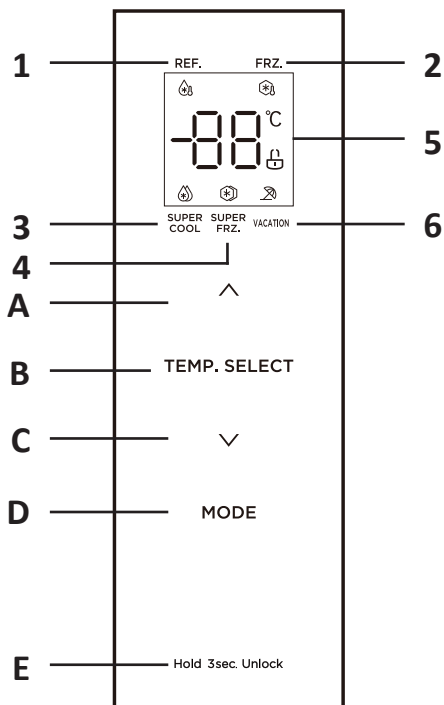

Индикаторлар

1. Тоңазытқыш бөлімі.
2. Мұздатқыш бөлімі.
3. Жылдам салқындату.
4. Жылдам мұздату.
5. Тоңазытқышты жабу.
6. «Демалыс» режимі.

Басқару тақтасының батырмалары

- A. Температураны көтеру батырмасы.
- B. Температураны реттеу үшін аймақты таңдау батырмасы.
- C. Температураны төмендету батырмасы
- D. Режимді таңдау батырмасы.
- E. Құлыптау батырмасы.

БІРІНШІ ҚОЛДАНАР АЛДЫНДА

- Бірінші қолданар алдында құрылғыны мұқият жуыңыз. Есіктің тығыздағышына және корпустың алдыңғы жағына есік ілмектері жағынан жағылған силикон майлағышын жууға болмайды. Майлау қақпақ есіктерін жапқан кезде тығыздағыш залдың алдын алады.
- Кейбір үлгілерде сөрелердің алдыңғы бөлігінде (металл түсті) мөлдір қорғағыш қабықша жапсырылған, оны қолданудан бұрын алып тастау ұсынылады.
- Құрылғыны бірінші рет орнатқан кезде, оның ішіндегі жұмыс температурасын орнату үшін 2–3 сағат жұмыс жасатыңыз, содан кейін оны балғын немесе мұздатылған тағамдармен толтырыңыз.

ФУНКЦИЯЛАР

Құлыптау

- Құлыптау/құлыптан босату үшін (E) батырмасын 3 секунд басып тұрыңыз.
- 30 секунд әрекетсіздіктен кейін панель автоматты түрде құлыптау режиміне өтеді.

Режимді таңдау

Қажетті режим индикаторы жанғанша режимді таңдау батырмасын (D) басыңыз. Режимдер келесі ретпен алдын ала орнатылған:

Жылдам салқындату → Жылдам мұздату → Жылдам салқындату және жылдам мұздату → Демалыс → Режим жоқ.

«Демалыс» режимі

Бұл режимде мұздатқыш камераның температурасы автоматты түрде -18°C -қа орнатылады, ал тоңазытқыш камера өшіріледі.

Жылдам салқындату

Егер көптеген өнімдерді тез салқындату қажет болса, дисплейде «Super Cool» шамы жанғанша «Mode» батырмасын басыңыз.

Бұл режимде тоңазытқыш камерасындағы температура автоматты түрде 2°C -қа орнатылады. Бұл режим қайта басқан кезде немесе 6 сағат өткеннен кейін автоматты түрде өшеді.

Жылдам мұздату

Егер сізге көптеген өнімдерді тез мұздату қажет болса, дисплейде «Super Frz» шамы жанғанша «Mode» батырмасын басыңыз.

Бұл режимде мұздатқыш камерасындағы температура -24°C -қа орнатылады. Бұл режим қайта басқан кезде немесе 24 сағат өткеннен кейін автоматты түрде өшеді.

Мұздатқыш/тоңазытқыш бөлімінің температурасын реттеу

- Температураны реттеу аймағын таңдау үшін «TEMP. SELECT» (B) батырмасын басыңыз. Дисплейде тиісті аймақ шамы жанады. Қажетті температураны орнату үшін (A) / температураны төмендету (C) батырмаларын пайдаланыңыз.
- Әр басқан сайын температура 1 °C-қа өзгереді. Жаңа температура бұғаттаудан кейін әрекет ете бастайды.
- Орнату үшін қол жетімді температура:
 - тоңазытқыш камера үшін: 2-ден 8 °C-қа дейін;
 - мұздатқыш камера үшін: -24-тен -16 °C-қа дейін.
- Ұсынылған температура:
 - тоңазытқыш камера үшін: 4 °C;
 - мұздатқыш камера үшін: -18 °C.

ЕСКЕРТУ

Температураны реттеу үшін жылдам салқындату/мұздату және «Демалыс» режимдерін өшіру керек.

ЭНЕРГИЯНЫ ҮНЕМДЕУ

- Құрылғының түбінде, бүйірлерінде және артқы жағында жеткілікті желдетуді қамтамасыз етіңіз. Желдеткіш саңылауларды ешқашан жаппаңыз. Құрылғыдан ең жақын заттарға дейінгі ең аз қашықтықты сақтаңыз («Орнату бойынша ұсыныстар» бөлімін қараңыз).
- Құрылғының схемасына сәйкес жәшіктердің, сөрелердің және стеллаждардың орналасуы энергияны тиімді пайдалануды қамтамасыз етеді, сондықтан оны ұстанған жөн.
- Сақтау орнын ұлғайту үшін (мысалы, үлкен көлемдегі салқындатылған және мұздатылған тағамдарды орналастыру кезінде) орташа жәшіктерді/сөрелерді алып тастауға болады. Жоғарғы және төменгі жәшіктер/сөрелер қажет болған жағдайда соңғы рет алынып тасталады.
- Тоңазытқыш пен мұздатқыш камераларды біркелкі толтыру оңтайлы қуат тұтынуға ықпал етеді.
- Тоңазытқыш немесе мұздатқыш камераға салмас бұрын жылы тағамдарды суытыңыз.
- Мұздатылған тағамды тоңазытқыш камерада ерітіңіз. Мұздатылған тағамның салқыны энергияны тұтынуды азайтады.
- Суықтың жоғалуын азайту үшін есікті қысқа уақытқа ғана ашыңыз. Тоңазытқыштың есігін жиі ашпаңыз.
- Құрылғы есіктерінің тығыздағыштары таза және зақымдалмауы керек.

ТОҢАЗЫТҚЫШ КАМЕРА

- Тоңазытқыш қысқа мерзімде тұтынылатын жемістерді, көкөністерді, сусындарды және басқа да тағамдарды сақтауға арналған.
- Өнімдерді орналастырмас бұрын ораңыз.

- Ылғалдың мөлшерін және одан кейінгі мұздың пайда болуын азайту үшін сұйықтықты герметикалық ыдысқа салыңыз.
- Өнімдерді немесе азық-түлік контейнерлерін артқы қабырғаға жақын қоймаңыз, өйткені олар қабырғаға қатып қалуы немесе төмен температураның әсерінен нашарлауы мүмкін.
- Тоңазытқыш бөлімінде жеткілікті ауа айналымын қамтамасыз ету үшін өнімдерді орналастырыңыз.
- Азық-түлікті сақтауға ыңғайлы болу үшін тоңазытқыш сөрелерін биіктігі бойынша реттеуге болады.
- Азық-түлікті сақтаудың оңтайлы температурасы +4 °C құрайды.

МҰЗДАТҚЫШ КАМЕРА

- Мұздатқыш камера мұзды дайындауға, тағамдарды төмен температурада мұздатуға және жақын арада жеуге болмайтын мұздатылған тағамдарды сақтауға арналған. Мұздатқыш камераның төмен температурасы тағамды ұзақ уақыт сақтауға мүмкіндік береді.
- Мұздатқыш камераның жіктелуіне (4 жұлдыз, 2 жұлдыз, 1 жұлдыз) және мұздатылған тағамның сақтау мерзіміне назар аударыңыз.
- Жаңа піскен және мұздатылған тағамдарды бір-бірінің жанына қоймаңыз, себебі мұздатылған тағамдар еруі мүмкін.
- Мұздатылған тағамдарды өндірушінің ұсыныстарына сәйкес сақтау керек. Егер қаптамада ақпарат болмаса, өнімдерді сатып алғаннан кейін үш айдан артық мұздатылған күйде сақтауға болмайды.
- Ет оңай сақтау үшін кесектерге кесілуі керек.
- Мұздатылған тағамдарды герметикалық, жеке қаптамада сақтау керек. Қаптаманың зақымдалмағанына көз жеткізіңіз.
- Еріген тағамдарды дереу тұтыну керек, оларды қайтадан мұздатпаңыз.
- Егер электр қуаты ұзақ уақыт өшіп қалса, сондай-ақ құрылғы ақаулы болса, мұздатылған тағамдарды алып тастап, олардың күйін тексеріңіз. Бүлінген тағамдарды кәдеге жаратыңыз, қалған өнімдерді салқын жерге қойыңыз.
- Өнімдерді еріту үшін оларды мұздатқыш камерадан шығарып, тоңазытқыш камераға немесе бөлме температурасында үй ішінде орналастырыңыз. Өнімдерді тез еріту үшін, мысалы, микротолқынды пешті қолдануға болады.
- Егер сіз қаптамадағы өнімдердің бір бөлігін ғана жібіткіңіз келсе, оларды алып тастаңыз және «мұздатқыш камераның күйігін» болдырмау және қалған өнімдерде мұздың пайда болуын азайту үшін қаптаманы дереу жабыңыз.
- Азық-түлікті сақтаудың оңтайлы температурасы –18 °C.

КҮТІМ ЖӘНЕ ҚЫЗМЕТ КӨРСЕТУ

- Құрылғыны тазаламас бұрын немесе техникалық қызмет көрсетпес бұрын, одан барлық өнімдерді алып тастаңыз және оны қуат көзінен ажыратыңыз.
- Тазалау үшін сумен және агрессивті емес жуғыш заттармен суланған жұмсақ сүлгілерді немесе губкаларды қолданған жөн.
- Тазалау үшін қатты немесе металл щеткаларды және басқа абразивті материалдарды, сондай-ақ тіс пастасын, органикалық еріткіштерді (мысалы, спирт, ацетон және т.б.), қайнаған суды, қышқылдар мен сілтілерді пайдаланбаңыз, себебі олар құрылғының жабынын зақымдауы мүмкін.
- Есіктің тығыздағышын дымқыл, жұмсақ шүберекпен үнемі сүртіңіз.
- Тазалау аяқталғаннан кейін қалған ылғалды мұқият сүртіңіз. Құрылғының барлық бөліктері толығымен құрғағанына көз жеткізгеннен кейін ғана қуат көзіне қосыңыз.
- Тазалаудан кейін желілік сымның зақымдалмағанын тексеріңіз. Содан кейін штепсельді ашаны электр розеткасына мықтап салыңыз.
- Еріген су төгетін ағызғышты үнемі тексеріп отырыңыз. Қажет болса, ағызғышты тазалаңыз, себебі ол бітеліп қалса, тоңазытқыштың түбінде су жиналады.

СӨРЕЛЕР МЕН ЖӘШІКТЕРГЕ КҮТІМ ЖАСАУ

- Құрылғының ішкі жағынан сөрени немесе жәшікті алып тастамас бұрын, құрылғыға зақым келтірмеу немесе жарақаттанбау үшін сол жерде сақталған барлық өнімдерді алып тастаңыз.
- Сөрени алу үшін оны көтеріп, өзіңізге қарай тартыңыз:

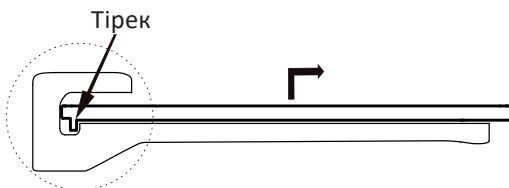

- Жәшікті алу үшін оны екі жағынан қолыңызбен қысып, жоғары қарай тартыңыз:

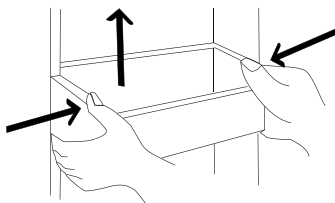

- Сөрелер мен жәшіктерді қайтадан тоңазытқышқа салмас бұрын жақсылап жуыңыз және құрғатыңыз.
 - Сөрелерді немесе жәшіктерді ыдыс жуғыш машинада жууға болмайды. Бұл бөліктер жоғары температураның әсерінен деформациялануы мүмкін.
- Ескерту:** сөрелер мен жәшіктерді биіктігі бойынша реттеуге болады.

АҚАУЛЫҚТАРДЫ ТАБУ ЖӘНЕ ЖОЮ

Құрылғы ақаусыз ұзақ қызмет ету үшін құрастырылған және өндірілген. Егер жұмыс кезінде мәселе туындаса, оның ықтимал пайдалану қатесіне қатысы бар-жоғын тексеріңіз. Егер шешім құрылғының дұрыс жұмыс істеуіне әкелмесе және сіз ақаулықты өзіңіз шеше алмасаңыз, уәкілетті қызмет көрсету орталығына хабарласыңыз.

Мәселелер	Ықтимал себептері	Шешім
Электр желісіне қосылған құрылғы жұмыс істемейді	Аша бос салынған	Ашаны розеткаға мықтап салу арқылы құрылғыны қуат көзіне қосыңыз
	Қуат алудың үзілуі	Желідегі кернеуді тексеріңіз
Ішкі жарықтандыру жоқ	Шамның дұрыс жұмыс істемейді	Шамды ауыстыру үшін уәкілетті қызмет көрсету орталығына хабарласыңыз
Сақтау кезінде жемістер/көкөністер қатып қалды	Өнімдер құрылғының артқы қабырғасына жақын орналастырылды. Бұл аймақтағы температура ең төмен	Оңай қатып қалуы мүмкін тағамдарды артқы қабырғаға жақын қоймаңыз
	Өнімдер балғындық аймағына орналастырылды	Балғындық аймағы тек ет/балыққа арналған
Тоңазытқыш/мұздатқыш камерада тым төмен температура	Камера ішіндегі температура дұрыс реттелмеген	Жоғарырақ температураны орнатыңыз
Құрылғының сыртындағы конденсат	Құрылғы ылғалдылығы жоғары бөлмеде орнатылған	Бұл қалыпты жағдай. Құрғақ шүберекпен ылғалды кетіріңіз
Құрылғының ішіндегі немесе көкөніс жәшігінің қақпағының түбіндегі конденсат	Көкөністер мен басқа да өнімдердің балғындығын сақтау үшін құрылғыда жоғары ылғалдылық сақталады	Бұл қалыпты жағдай. Құрғақ шүберекпен ылғалды кетіріңіз
	Бөлмедегі ылғалдылық жоғары және есіктер жиі ашылады	Есіктерді жиі ашпаңыз немесе оларды ұзақ уақыт ашық ұстамаңыз
	Есіктің тығыздағышы мықтап бекітілмеген	Тығыздағышты тазалаңыз немесе оның орнын түзетіңіз

Мәселелер	Ықтимал себептері	Шешім
Желдеткіш саңылаулардың айналасындағы қырау	Есік дұрыс жабылмайды	Құрылғының ішіндегі өнімдер есіктің жабылуына кедергі келтірмейтініне көз жеткізіңіз
	Есіктің тығыздағышы мықтап бекітілмеген	Тығыздағышты тазалаңыз немесе оның орнын түзетіңіз
Компрессордың ұзақ жұмыс істеуі	Қоршаған ортаның жоғары температурасы	Бұл қалыпты жағдай
	Құрылғы өнімдермен шамадан тыс жүктелген	Бір уақытта тым көп өнімді қоймаңыз
	Жылы тағамдарды орналастыру	Өнімдерді орналастырмас бұрын суытыңыз
	Есік тым жиі ашылады	Есікті тым жиі ашпаңыз
	Құрылғының ішіндегі тым қалың қырау қабаты	Тоңазытқышты жібіту керек
Құрылғының есігі бос жабылады	Өнімдер немесе басқа заттар есіктің жабылуына кедергі келтіреді	Есіктің жабылуына кедергі келтіретін заттарды алып тастаңыз немесе оларды басқаша орналастырыңыз
	Есіктің тығыздағышы деформацияланған	Есікті ашып, тығыздағышты шаш кептіргішпен қыздырыңыз, содан кейін есікті жауып, тығыздағышты суытуға уақыт беріңіз
Құрылғының қабырғалары қызады	Құрылғының бұл бөліктері есіктің айналасындағы конденсатты азайту үшін конденсатқа қарсы түтіктермен жабдықталған	Бұл қалыпты жағдай
	Бөлмедегі температура көтерілді	Жылудың таралу аймағын көбейтіңіз немесе құрылғыны желдетілетін және салқын жерге қойыңыз
Құрылғыдағы жағымсыз иіс	Бүлінген өнімдерді сақтау	Бүлінген өнімдерді тастаңыз және құрылғыны тазалаңыз. Азық-түлікті тым ұзақ сақтамаңыз
	Күшті иісі бар өнімдерді ашық түрде сақтау	Мұндай өнімдерді арнайы контейнерлерде сақтаңыз
	Құрылғының ішкі беті ластанған	«Күтім және қызмет көрсету» бөліміне сәйкес бетті тазалаңыз

Мәселелер	Ықтимал себептері	Шешім
Нақты температура белгіленген температурадан өзгеше	Құрылғының ішіне жылы тағамдарды орналастыру	Бұл қалыпты жағдай
	Бөлімдегі температура белгіленген температураға жетуі үшін құрылғы біраз уақыт алады. Тұрақтанғаннан кейін бөлудің әртүрлі аймақтарындағы нақты температура $\pm 3^{\circ}\text{C}$ ауытқуымен ерекшеленуі мүмкін	Температураны өлшемес бұрын оны біраз уақыт тұрақтандырыңыз
Есік қиын ашылады	Есік жабылғаннан кейін бірден ашылды	Жабылғаннан кейін бірден 1 минут ішінде есікті ашу құрылғының ішіндегі және сыртындағы қысым айырмашылығына байланысты қиын болуы мүмкін. Құрылғының ішіндегі қысым деңгейін тұрақтандырғаннан кейін есікті сәл кейінірек ашуға тырысыңыз
Құрылғы шулы және оғаш дыбыстар шығарады	Құрылғы тегіс емес бетке орнатылған / дұрыс тураланбаған	Құрылғыны қатты және тегіс жерге қойыңыз, аяқтарын реттеңіз («Құрылғыны туралау» бөлімін қараңыз)
	Құрылғы көрші заттарға қатысты	Заттарды алып тастаңыз немесе құрылғыны артқа тартыңыз
	Сықырлаған жәшіктер/ сөрелер	Жәшікті/сөрени шығарып, қайта орнатыңыз
	Шырылдаған бөтелкелердің дыбысы	Бөтелкелерді бір бірінен алыстатыңыз

ҚАТЕ КОДТАРЫ

Код	Қате сипаттамасы
E1	Тоңазытқыш камераның температура бергішінің ақаулығы
E2	Мұздатқыш камераның температура бергішінің ақаулығы
E5	Мұздату және еріту бергішінің тізбегіндегі ақаулық
E6	Деректер алмасу қатесі
E7	Қоршаған орта температурасы сенсорының қателігі

ТЕХНИКАЛЫҚ СИПАТТАМАЛАРЫ

Үлгісі	SBS510M
Сауда белгісі	DEXP
Климаттық класс	SN/N/ST/T
Электр ток соғудан қорғау класы	I
Энергия тиімділігі класы	A++
Желі кернеуі (В)	220–240
Жиілік (Гц)	50
Жібiту кезiнде қуаты (Вт)	240
Номиналды қуат (Вт)	170
Номиналды ток күші (А)	1,55
Электр энергиясының шығыны (кВт·сағ/24 сағ)	0,928
Электр энергиясының шығыны (кВт·сағ/жыл)	339
Жалпы көлемі (л)	587
Жалпы пайдалы көлем (л)	510
Мұздатқыш камераның пайдалы көлемі (л)	175
Тоңазытқыш камераның пайдалы көлемі (л)	335
Тоңазытқыш агент және оның массасы (г)	R600a/74
Мұздату қабілеті (кг/24 сағ)	10
Таза салмағы (кг)	80
Шу деңгейі (дБА)	39
Көбіктендіргіш	Циклопентан
Өлшемдері (Е × Т × Б) (см)	89,7 × 70,6 × 176,5
Қуат сымын бекіту түрі	Ү
Балғындық аймағы (нөлдік камера)	Жоқ
Есіктер саны	2
Компрессор түрі	Инверторлы
Жинақталым	Тоңазытқыш, жұмыртқа тұрағы, мұзға арналған пішін, пайдалану бойынша нұсқаулық

ЭНЕРГЕТИЧЕСКАЯ ЭФФЕКТИВНОСТЬ
ХОЛОДИЛЬНОГО ПРИБОРА

DEXP

SBS510M



РАСХОД ЭЛЕКТРОЭНЕРГИИ

339
кВт·ч/год



335 л



175 л



39 дБ

МОНТАЖДАУ, САҚТАУ, ТАСЫМАЛДАУ (ТАСУ), ӨТКІЗУ ЖӘНЕ КӘДЕГЕ ЖАРАТУ ЕРЕЖЕЛЕРІ МЕН ШАРТТАРЫ

- Құрылғы ешқандай орнатуды немесе тұрақты бекітуді қажет етпейді.
- Құрылғыны сақтау дайындаушы мен тұтынушының жылытылатын үй-жайларында ауа температурасы 5 °С-тан 40 °С-қа дейін және ауаның салыстырмалы ылғалдылығы 80%-дан аспайтын орауышта жүргізілуі тиіс. Үй-жайларда жемірілуді тудыратын жегі қоспалар (қышқылдар, сілтілер буы) болмауы тиіс.
- Құрылғы мұқият өңдеуді қажет етеді, оны шаң, кір, соққы, ылғал, от және т. б. әсерінен қорғайды.
- Құрылғыны өткізу жергілікті заңнамаға сәйкес жүргізілуі тиіс.
- Егер құрылғының ақаулығы анықталса, дереу уәкілетті қызмет көрсету орталығына хабарласыңыз немесе құрылғыны тастаңыз.

ЖЫЛЖЫТУ ЖӘНЕ ТАСЫМАЛДАУ

Құрылғыны дұрыс тасымалдауды қамтамасыз ету үшін келесі талаптарды сақтау қажет:

- тоңазытқыштан барлық тағамдарды алыңыз. Содан кейін, сөрелер мен есік тұтқалары сияқты барлық сынғыш бөлшектерді таспамен алдын ала бекітіп, құрылғыны жылжытыңыз;
- тоңазытқыштың есіктерін мықтап жабыңыз және тасымалдау кезінде олар ашылмауы үшін оларды жабысқақ таспамен бекітіңіз;
- құрылғының жұмыс қабілеттілігін және сыртқы түрін сақтау үшін оның дұрыс оралғанына көз жеткізіңіз (үлкен көлемді техниканы сыни жерлерде гофрленген қатырма төсемдері бар полиэтилен немесе көпіршікті пленкаға орау керек);
- тасымалдау кезінде машинаның ішіндегі соққылар мен құлаудың алдын алу үшін тоңазытқышты машинаға мықтап бекіту керек;
- сыртқы ортаның әсерін толығымен жою үшін тек жабық көлікті пайдаланыңыз;
- тиеу-түсіру жұмыстарын орындау кезінде қаптаманы өте мұқият өңдеуді қамтамасыз етіңіз;
- тасымалдау және орнату кезінде құрылғы элементтерінің ешқайсысы зақымдалмағанына көз жеткізіңіз.

ЕСКЕРТУ

Құрылғыны тасымалдау тік күйде жүзеге асырылуы тиіс. Егер құрылғыны тасымалдау көлденең күйде жүзеге асырылса, онда оны кейіннен қосар алдында кем дегенде алты сағат тік тұруы керек, әйтпесе бұл құрылғының бұзылуына әкелуі мүмкін.

- Ескі құрылғылардың қалдық құны бар. Кәдеге жаратудың экологиялық әдісі құнды шикізаттың қайта өңделуін және қайта пайдаланылуын қамтамасыз етеді. Құрылғының тоңазытқыш агенті мен оқшаулауы арнайы түрде кәдеге жаратылуы керек. Құрылғыны тастамас бұрын, салқындату жүйесінің түтіктері зақымдалмағанына көз жеткізіңіз. Ескі құрылғыны қайта өңдеу және жаңа құрылғыдан орау жолдары туралы ақпаратты жергілікті муниципалдық органдардан алуға болады.
- Кәдеге жарату кезінде құлыптар мен ысырмаларды сындырып, қауіпсіздік мақсатында есіктерді алып тастаңыз.
- Құрылғыны қайта өңдеу туралы қосымша ақпаратты жергілікті муниципалитеттен немесе тауар сатып алынған дүкеннен алуға болады.

ДҰРЫС КӘДЕГЕ ЖАРАТУ

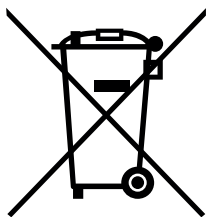

Тауардағы немесе оның қаптамасындағы бұл таңбалау бұл тауарды басқа тұрмыстық қалдықтармен бірге кәдеге жаратуға болмайтынын білдіреді.

Өнімді дұрыс кәдеге жарату қоршаған ортаға және адамдардың денсаулығына ықтимал жағымсыз әсерлердің алдын алуға көмектеседі, ал материалдарды қайта өңдеу табиғи ресурстарды сақтауға көмектеседі.

Ескі жабдықты экологиялық таза кәдеге жарату үшін пайдаланылған құрылғыларды жинаудың арнайы жүйесін пайдаланыңыз немесе тауар сатып алынған дүкенге хабарласыңыз.

ҚОСЫМША АҚПАРАТ

Өндіруші: Хэфэй Хуалин Ко., Лтд.

Цзиньсю тас жолы 176, экономикалық және технологиялық аймақ, Хэфэй, Қытай.

Қытайда жасалған.

Импорттаушы / Қазақстан Республикасында талаптар қабылдайтын заңды

тұлға: «DNS QAZAQSTAN (ДНС КАЗАХСТАН)» ЖШС, Астана қ-ы, Сарыарқа ауданы, Сарыарқа д-лы, 12 ғ-т, Қазақстан Республикасы.

Электрондық пошта мекен-жайы: info@dns-shop.kz

Тауар КО ТР (ЕАЭО) талаптарына сәйкес келеді.

Құрылғының сыртқы түрі, оның сипаттамалары мен жинақталымы біздің өнімнің сапасын жақсарту мақсатында алдын ала ескертусіз өзгертілуі мүмкін.



Өндіріс күні пайдаланушы нұсқаулығының орыс тіліндегі нұсқасында көрсетілген. V.2

КЕПІЛДІК ТАЛОНЫ

SN/IMEI: _____

Кепілдікке қойылған күні: _____

Өндіруші бүкіл кепілдік мерзімі ішінде құрылғының үздіксіз жұмыс істейтініне, сондай-ақ материалдар мен құрастырымда ақаулар болмайтынына кепілдік береді. Кепілдік мерзімі бұйым сатып алынған сәттен бастап есептеледі және жаңа өнімдерге ғана қолданылады.

Кепілдікті қызмет көрсету бұйым пайдаланушы нұсқаулығына сәйкес пайдаланылған жағдайда, кепілдік мерзімі ішінде тұтынушының кінәсіз істен шыққан элементтерді тегін жөндеуді немесе ауыстыруды қамтиды. Элементтерді жөндеу немесе ауыстыру уәкілетті сервис орталықтарының аумағында жүргізіледі.

Өнім	Кепілдік мерзімі	Пайдалану мерзімі
Құрылғы	3 жыл	10 жыл
Инвертор компрессоры	10 жыл	—

Сервистік орталықтардың өзекті тізімі келесі мекенжай бойынша:
<https://www.dns-shop.kz/service-center/>

Кепілдік міндеттемелер және тегін сервистік қызмет көрсету, егер оларды ауыстыру бұйымды бөлшектеуге байланысты болмаса, тауардың жиынтықтылығына кіретін, төменде аталған керек-жарақтарға қолданылмайды:

- ҚБП (қашықтықтан басқару пульті) үшін қуат элементтері (батареялары).
- Жалғағыш кәбілдер, антенналар және оларға арналған ауыстырғыштар, құлаққаптар, микрофондар, «HANDS-FREE» құрылғылары; жиынтықта жеткізілетін әртүрлі типтегі ақпарат тасығыштар, бағдарламалық жасақтама (БЖ) және драйверлер (бұйымның қатқыл магниттік дискілеріндегі жинақтағышқа алдын ала орнатылған БЖ қоса алғанда, бірақ онымен шектелмей), сыртқы енгізу-шығару құрылғылары және манипуляторлар.
- Қаптамалар, сөмкелер, белдіктер, тасымалдауға арналған баулар, монтаждық құрылғылар, құралдар, бұйымға қоса берілетін құжаттама.
- Табиғи тозуға ұшырайтын шығын материалдары мен бөлшектер.



Өндіруші келесі жағдайларда кепілдік міндеттемелерге ие болмайды:

- Кепілдік мерзімі аяқталды.
- Егер жеке (тұрмыстық, отбасылық) қажеттіліктерге арналған бұйым кәсіпкерлік қызметті жүзеге асыру үшін, сондай-ақ оның тікелей міндетіне сәйкес келмейтін басқа мақсаттарда пайдаланылған болса.
- Өндіруші бұйымды пайдалану кезінде пайдаланушы нұсқаулығының талаптарын бұзу, бұйымды орнату және оған қызмет көрсету жөніндегі ұсынымдарды, қосу ережелерін (бұйымның өзіне де, онымен байланысты бұйымдарға да сәйкес келмейтін желілік кернеудің әсері нәтижесінде туындаған қысқа тұйықталулар), бұйымды сақтау және тасымалдау кезінде өнім иесі және/немесе үшінші тұлғалар шектен ықтимал материалдық, моральдық және өзге де зиян үшін жауапты болмайды.
- Механикалық зақымданудың барлық жағдайлары: өнімді пайдалану кезінде алынған сызаттар, жарықтар, деформациялар, соққы іздері, майысулар, кептелістер және т.б.
- Түрлендірулерді, рұқсат етілмеген жөндеулерді осындай жұмыстарды жүргізуге уәкілетті емес адамдар жүргізген жағдайлар. Егер ақаулық конструкцияны немесе бұйымның сұлбасын өзгерту, Өндіруші қарастырмаған сыртқы құрылғыларды қосу, Қазақстан Республикасының заңнамасына сай сәйкестік сертификаты жоқ құрылғыны пайдалану салдарынан туындаған болса.
- Егер бұйымның ақауы еңсерілмейтін күштің әсерінен (табиғи элементтер, өрт, су тасқыны, жер сілкінісі, тұрмыстық факторлар және Өндірушіге тәуелді емес басқа жағдайлар) немесе Өндіруші болжай алмаған үшінші тұлғалардың әрекеттерінен туындаса.
- Бұйымның толық немесе ішінара істен шығуына алып келген бұйымның ішіне бөгде заттардың, өзге денелердің, заттектердің, сұйықтықтардың, жәндіктердің немесе жануарлардың түсуінен, агрессивті ортаның әсерінен, жоғары ылғалдылықтан, жоғары температуралардан туындаған ақау.
- Бұйымды сәйкестендіру (сериялық нөмірі) жоқ немесе сәйкес келмейді. Егер зақымданулар (кемшіліктер) зиянды бағдарламалық қамтаманың; БЖ ұсынушысының осы қызметті ұсынбауына байланысты мүмкіндігінсіз бұйымның бағдарламалық ресурстарына қолжетімділіктің болмауына әкеп соққан құпиясөздерді (кодтарды) оларды жинау/қалпына келтіру мүмкіндігінсіз орнату, ауыстыру немесе жою әсерінен туындаса.
- Егер жұмыстың ақаулықтары қуат беруші, кәбілдік, телекоммуникациялық желілердің, радиосигнал қуатының стандарттарға немесе техникалық регламенттеріне сәйкес келмеуінен, оның ішінде бедер ерекшеліктерінен және басқа да осыған ұқсас сыртқы факторлардан, бұйымның желі әрекет ететін шекарада немесе аймақтан тыс жерде пайдаланылуынан туындаған болса.
- Егер зақымданулар стандартты емес (түпнұсқалық емес) және/немесе сапасыз (зақымданған) шығыс материалдарын, керек-жарақтарды, қосалқы бөлшектерді, қуат беру элементтерін, әртүрлі үлгідегі ақпарат тасымалдағыштарды (CD, DVD дискілерді, жад карталарын, SIM карталарын, картридждерді қоса алғанда) пайдаланудан туындаса.
- Егер кемшіліктер үйлесімсіз контентті (әуендерді, графиканы, бейне және басқа файлдарды, Java қосымшаларын және оларға ұқсас бағдарламаларды) алуға, орнатуға және пайдалануға байланысты туындаған болса.
- Осы бұйыммен жанасып жұмыс істейтін басқа жабдыққа келтірілген залалға.



