

# Пайдалану бойынша нұсқаулық

---

Саундбар  
SD1100

**DEXP**



# Мазмұны

Құрылғы мақсаты .....	4
Сақтық шаралары .....	4
Құрылғы схемасы.....	5
Жинақталым.....	5
Орнату.....	6
Пайдаланушы нұсқаулығы .....	7
ҚБ пульті .....	7
Саундбарды теледидарға қосу.....	8
Басқа құрылғыларға қосылу (абоненттік тіркеме, Blu-Ray/DVD ойнатқышы, компьютер, т.б.) .....	9
Саундбарды телефонға қосу.....	9
Пайдалану.....	10
Қызмет көрсету және күтім.....	10
Техникалық сипаттамалары .....	10
Батареялармен жұмыс істеу бойынша ұсыныстар .....	11
Орнату .....	11
Ұсыныстар .....	11
Кәдеге жарату.....	11
Ықтимал проблемалар және олардың шешімі .....	12
Монтаждау, сақтау, тасымалдау (тасу), өткізу және кәдеге жарату ережелері мен шарттары.....	13
Қосымша ақпарат .....	14

# Құрметті сатып алушы!

Біздің өнімді таңдағаныңыз үшін алғыс айтамыз.

Біз Сізге сапалы, функционалды және жоғары талаптарға сәйкес әзірленген және жасалған өнімдер мен құрылғыларды ұсынуға қуаныштымыз. Пайдалануды бастамас бұрын, Сіздің қауіпсіздігіңізге қатысты маңызды ақпаратты, сондай-ақ өнімді дұрыс пайдалану және оған күтім жасау бойынша ұсыныстарды қамтитын осы нұсқаулықты мұқият оқып шығыңыз. Осы нұсқаулықтың сақталуына назар аударыңыз және оны өнімді одан әрі пайдалану кезінде анықтамалық материал ретінде пайдаланыңыз.

## Құрылғы мақсаты

Саундбар — мақсаты теледидардың дыбыс мүмкіндіктерін жақсарту және күшейту болып табылатын дыбысты қайта шығару құрылғысы.

## Сақтық шаралары

- Орнатпас бұрын осы нұсқаулықты мұқият оқып шығыңыз және оны болашақта анықтама үшін сақтаңыз. Төмендегі сақтық шаралары мен пайдалану нұсқауларын орындамау электр тогының соғуына немесе өртке әкелуі мүмкін.
- Құрылғыны ылғалды ортада немесе сұйықтық шашырауы мүмкін жерлерде пайдаланбаңыз. Мысалы, ваннаның, раковинаның, кір жуғыш машинаның жанында, бассейннің жанында немесе жертөледе. Құрылғыға құмыраларды немесе су құйылған шыныаяқтарды, т.б. қоймаңыз.
- Құрылғыны жақсы желдетілетін жерге қойыңыз. Саундбарды диван, кереует, кітап шкафы және т.б. сияқты ауа айналымы дұрыс емес жерге қоймаңыз.
- Құрылғыны жылу көздерінен алыс ұстаңыз.
- Құрылғыны қуат көзіне қоспас бұрын, желіңіздің параметрлері құрылғының техникалық сипаттамаларына сәйкес келетініне көз жеткізіңіз.
- Қуат сымының бұралуына немесе басқа заттармен қысылуына жол бермеңіз.
- Құрылғы ұзақ уақыт бойы (бір ай немесе одан көп) пайдаланылмаса, оны розеткадан ажыратыңыз.
- Құрылғының саңылауларына ұсақ қоқыстардың немесе ылғалдың түсуіне жол бермеңіз.
- Жеткізу көлеміне кірмейтін керек-жарақтарды пайдаланбаңыз.
- Найзағай кезінде электр қуатының шамадан тыс кернеуінен зақымдануды болдырмау үшін құрылғыны розеткадан ажыратыңыз.
- Электр тогының соғуын болдырмау үшін көптеген электр құрылғыларын құрылғымен бірге бір розеткаға немесе желіге қоспаңыз.
- Құрылғы коммерциялық мақсатта пайдалануға арналмаған.
- Бұл құрылғы балалардың немесе физикалық, сенсорлық немесе ақыл-ой қабілеттері шектеулі адамдардың қауіпсіздігіне жауапты адамның қадағалауынсыз пайдалануына арналмаған. Балаларға құрылғымен ойнауға рұқсат бермеңіз.
- Құрылғыны өзіңіз бөлшектеуге немесе жөндеуге әрекеттенбеңіз: бұл кепілдік қызмет көрсету құқығынан айыруы мүмкін.
- Қуат сымы немесе аша зақымдалған болса, уәкілетті қызмет көрсету орталығына хабарласыңыз; құлаған және/немесе құрылғы зақымдалған жағдайда; құрылғы корпусына сұйықтық кірді; Құрылғы дұрыс жұмыс істемейді.

## Құрылғы схемасы

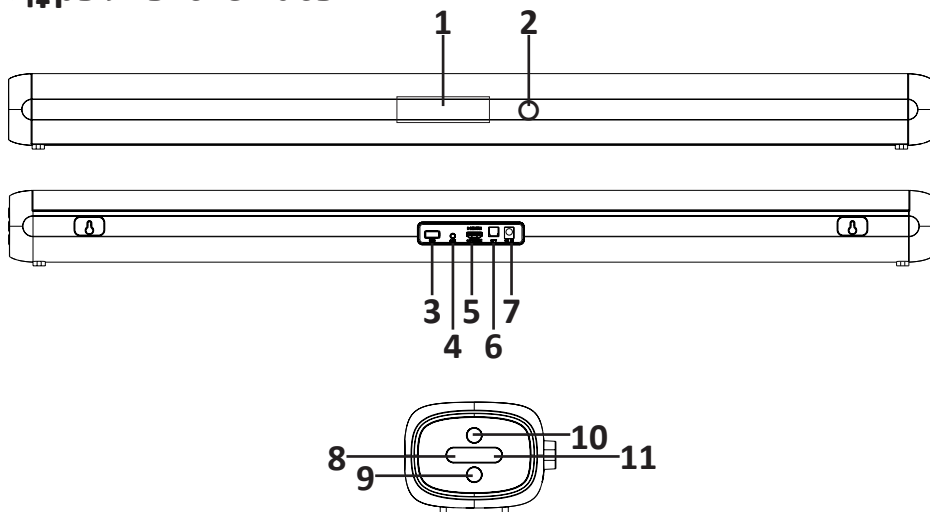

1. LED дисплей.
2. Қашықтан басқару пульті қабылдағышы.
3. USB порты.
4. Аудио порты 3,5 мм.
5. HDMI eARC/ARC порты.
6. Оптикалық кіріс.
7. Қуат беру кірісі.
8. Дыбыс деңгейін азайту.
9. Кіріс көзі сигналы.
10. Қуат түймесі.
11. Дыбыс деңгейін арттыру.

## Жинақталым

- Құрылғы.
- Айнымалы қуат адаптері.
- Батарея: AAA (2 дана).
- Қабырғаға бекіту.
- Пайдалану бойынша нұсқаулық.

# Орнатуу

Саундбарды көлдөнөң тірекке (А) немесе теледидар қабырғасына (В) орнатуға болады:

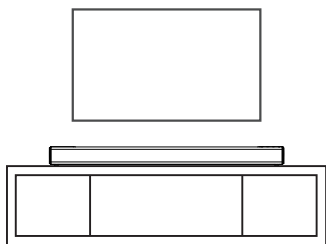

А

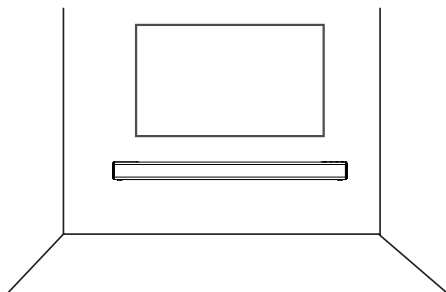



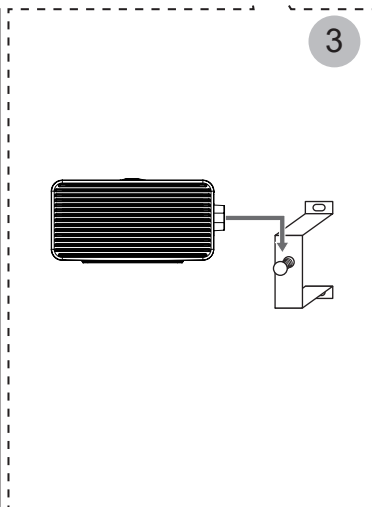
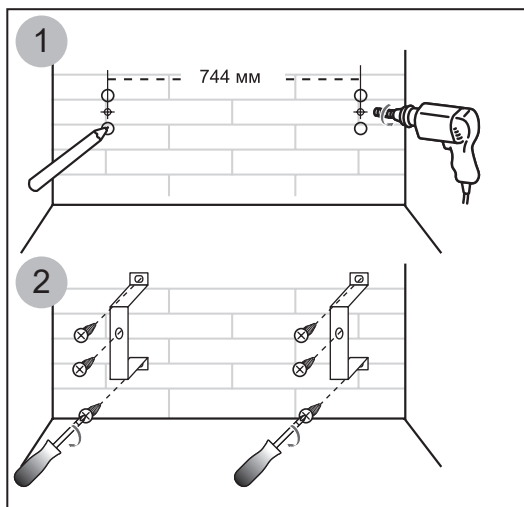
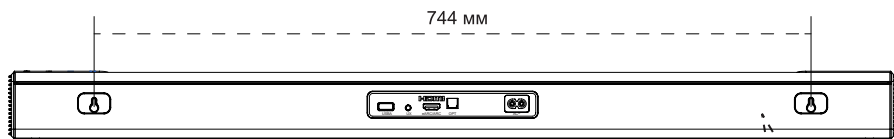



















В



# Пайдаланушы нұсқаулығы

## ҚБ пульті

1. **Қуат түймесі** : құрылғыны қосу немесе өшіру үшін түймесін басыңыз.
2. **Кіріс сигналы** : енгізу көзін өзгерту үшін басыңыз.
3. **Дыбыс деңгейін арттырыңыз** .
4. **Алдыңғы трек** : алдыңғы трекке ауысу үшін басыңыз.
5. **Енгізу/Ойнату/Кідірту**  : таңдау/ойнату/кідірту үшін басыңыз.
6. **Келесі трек** : келесі трекке ауысу үшін басыңыз.
7. **Дыбыс деңгейін азайту** .
8. **Bluetooth** : Bluetooth күйін тексеру үшін басыңыз; құрылғыны ажыратып, қайта қосу үшін түймесін басыңыз.
9. **Дыбысты өшіру** .
10. **Дисплей жарықтығын басқару түймесі DIM** .
11. **Синхронизация SYNC** : дыбысты синхрондау параметрлеріне кіру үшін түймесін басыңыз, содан кейін  және  түймелерін пайдаланып реттеңіз, параметрлерден шығу үшін синхрондау түймесін қайта басыңыз.
12. **Көлемді дыбыс 3D** .
13. **Түнгі режим** .
14. **Басы BASS** : басс деңгейі параметрлеріне кіру үшін басыңыз, содан кейін  және  түймелерін пайдаланып реттеңіз, параметрлерден шығу үшін **BASS** түймесін қайта басыңыз.
15. **Эквалайзер EQ** : үш режим арасында ауысу үшін басыңыз: музыка/фильм/жаңалықтар; қуатты азайту функциясын қосу/өшіру үшін басыңыз.
16. **Treble TRE** : жоғары жиілік деңгейі параметрлерін енгізу үшін түймесін басыңыз, содан кейін  және  түймелерінің көмегімен оларды реттеңіз, параметрлерден шығу үшін **TRE** түймесін қайтадан басыңыз.

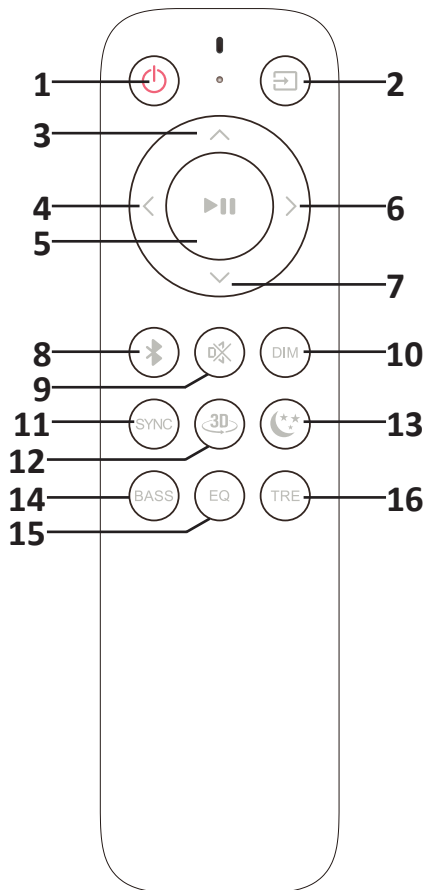

## Саундбарды теледидарға қосу

### HDMI eARC/ARC арқылы қосылу

HDMI кәбілін теледидардағы портқа және дыбыс тақтасындағы HDMI eARC/ARC портына жалғаңыз. Теледидарда дыбыс тақтасы үшін HDMI CEC және «сыртқы дыбыс» қосылуы болуы керек, ал дыбыс тақтасының өзі eARC/ARC режимінде болуы керек.



### Талшықты арқылы қосылу

Талшықты-оптикалық кәбіл теледидардың талшықты-оптикалық шығысын саундбардың талшықты-оптикалық кірісіне қосады. Теледидарда саундбарды «аудио жүйеге» және саундбардың өзін оптикалық талшықты режимге орнату керек.

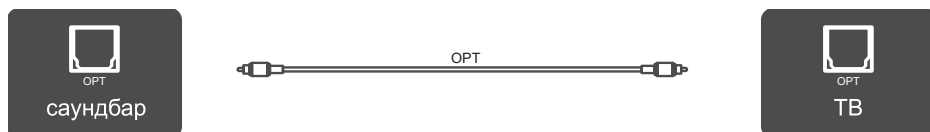

### Bluetooth арқылы қосылу

Саундбарды қосыңыз, оны қосу үшін қуат түймесін басып, енгізу режимін Bluetooth күйіне орнатыңыз. Теледидар параметрлерінде Bluetooth тармағын тауып, «Іздеу» түймесін басыңыз. «LSP-902(C)» деп аталатын құрылғыны табыңыз, таңдауыңызды растаңыз. Қосылым автоматты түрде басталады.

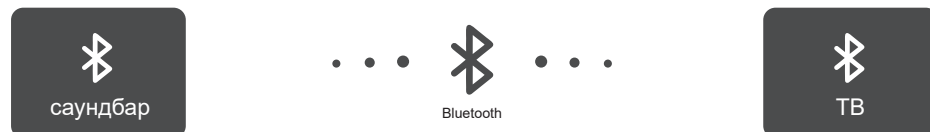



## Басқа құрылғыларға қосылу (абоненттік тіркеме, Blu-Ray/DVD ойнатқышы, компьютер, т.б.)

### Талшықты байланыс

Талшықты-оптикалық кәбіл басқа құрылғылардың талшықты-оптикалық шығысын саундбардың талшықты-оптикалық кірісіне қосады.

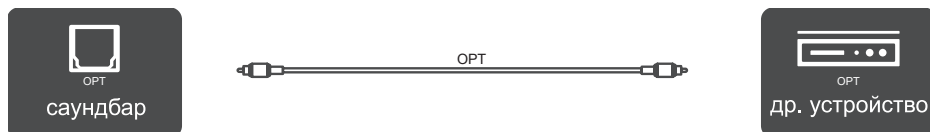

### AUX кәбілі арқылы қосылу

AUX кәбілін пайдаланып, басқа құрылғының сол және оң шығыс ұяларын саундбардың AUX кіріс ұяларына қосыңыз. Басқа құрылғының аудио шығыс режимі PCM (импульстік код модуляциясы) күйіне орнатылуы керек.





## Саундбарды телефонға қосу

### Bluetooth арқылы қосылу

Саундбарды қосыңыз, оны қосу үшін қуат түймесін басып, енгізу режимін Bluetooth күйіне орнатыңыз. Телефон параметрлерінде Bluetooth тауып, «Іздеу» түймесін басыңыз. «LSP-902(C)» деп аталатын құрылғыны табыңыз, таңдауыңызды растаңыз. Қосылым автоматты түрде басталады.



## Пайдалану

- Құрылғы адаптер (24 В = 2 А) арқылы 220 В розеткаға қосылғанда, ол күту режимінде болады.
- Оны қосу үшін қашықтан басқару пультіндегі немесе саундбардағы Қуат түймесін  басыңыз. Дисплейде «HELLO» жазуы пайда болады.
- Саундбардың қосылу әдісіне қарай кіріс сигнал режимін (Bluetooth, OPT, AUX, USB, HDMI eARC/ARC) ауыстыру үшін қашықтан басқару пультіндегі кіріс сигналын ауыстыру түймесін  немесе дыбыс тақтасындағы сәйкес түймені (9) басыңыз.
- USB режиміне ауысқан кезде құрылғының артына аудио файлдары бар USB сақтау құрылғысын салу керек.
- Bluetooth режиміне ауысқыңыз келсе, жұптастыру үшін оны басқа құрылғыда (теледидар, телефон, т.б.) қосу керек.

**ЕСКЕРТУ:** қосылым режимдерін ауыстырған кезде дыбыс тақтасының дисплейі сәйкес режим туралы ақпаратты көрсетеді.

## Bluetooth

Бұл саундбар шамамен 10 метр қашықтықта (қоршаған ортаға байланысты) музыканы ойнату үшін басқа құрылғылармен Bluetooth қосылымын қолдайтын Bluetooth 5.0 қабылдағыш модулімен жабдықталған. Өндірушілердегі, үлгілердегі және бағдарламалық құрал нұсқаларындағы айырмашылықтарға байланысты біз бұл саундбардың басқа Bluetooth қосылған құрылғылармен үйлесімділігіне кепілдік бере алмаймыз.

## Төмендегі ұсыныстарды орындаңыз:

- Саундбарды басқа құрылғылармен (теледидар, телефон, планшет және т.б.) пайдаланбас бұрын, олар Bluetooth арқылы қосылуы керек.
- Басқа құрылғыда Bluetooth функциясы бар екеніне көз жеткізіп, оны қосыңыз.
- Саундбар қосылғанда және Bluetooth режимінде оның дисплейінде «BT» пайда болады. Бұл белгі жыпылықтауын тоқтатса, бұл жұптастыру сәтті орнатылғанын білдіреді.

**ЕСКЕРТУ:** музыка ойнату үшін дыбыс тақтасы Bluetooth арқылы телефонға қосылған болса, телефон қоңырауды қабылдағанда саундбар музыканы кідіртеді, ал кіріс қоңырау үні тек телефонда естіледі. Қоңырау аяқталғанда, саундбар музыканы автоматты түрде ойнатуды жалғастырады.

## Қызмет көрсету және күтім

- Құрылғыны тек құрғақ шүберекпен тазалаңыз.

## Техникалық сипаттамалары

- Сауда белгісі: DEXP.
- Үлгісі: SD1100.
- Жиілік диапазоны: 50 Гц – 20 кГц.
- Жалпы гармоникалық бұрмалану: <1%.
- Дыбыс қысымының деңгейі: 94 дБ.

- Сигнал мен шу қатынасы: 96 дБ.
- Декодерлер: Dolby Digital, Dolby Digital Plus, Dolby Atmos.
- Қолдау көрсетілетін пішімдері: OGG, WAV, FLAC, APE, MP3.
- Макс. қуаты: 200 Вт.
- Қуат адаптерінің параметрлері:
  - Кіріс: 100–240 В ~ 60/50 Гц.
  - Шығыс: 24 В; 2 А; 60 Вт.
- Электрлік қорғаныс класы электр тогының соғуы: II.
- Ылғалдан қорғау дәрежесі: IP20.
- Сымды бекіту түрі: Y.
- Bluetooth нұсқасы: 5.0.
- Bluetooth стандарты: 802.15.
- Таратқыш қуаты: 2 дБм.
- Жиілік диапазоны: 2402–2480 МГц.
- Bluetooth диапазоны: 10 м.
- Құрылғының салмағы: 2,78 кг.
- Құрылғы өлшемдері (Ұ × Е × Б): 900 × 92 × 73 мм.
- Кірістірілген сабуфер.
- Қолдану аясы: тұрмыстық.

## Батареялармен жұмыс істеу бойынша ұсыныстар

### Орнату

Қашықтан басқару құралының артқы қақпағын ашыңыз. 2 AAA батареясын (1,5 В) дұрыс полярлықпен салыңыз. Артқы қақпақты бастапқы орнына қайта орнатыңыз.

### Ұсыныстар

- Батарея ағып кетсе, қашықтан басқару құралын сүртіп, жаңа батареяны орнатыңыз.
- Батареяны қыздырмаңыз.
- Батареяны отқа немесе суға тастамаңыз.
- Батареяның жанында металл заттарды сақтамаңыз, әйтпесе қысқа тұйықталу орын алуы мүмкін, батарея ағып кетуі немесе жарылуы мүмкін.

**НАЗАР АУДАРЫНЫЗ!** Қашықтан басқару құралы ұзақ уақыт бойы (1 айдан астам) пайдаланылмаса, қашықтан басқару пультінің ағып кетуін және зақымдалуын болдырмау үшін қашықтан басқару пультінен батареяларды алыңыз.

### Кәдеге жарату

Құрылғымен бірге берілген батареялардың қызмет ету мерзімі аяқталғанда, оларды жалпы тұрмыстық қоқыспен бірге тастамаңыз. Қалдықтарды бақылаусыз тастау нәтижесінде қоршаған ортаға ықтимал зиянның алдын алу үшін құрылғы мен батареяларды қоқысты кәдеге жаратудың жергілікті ережелеріне сәйкес тастаңыз.

## Ықтимал проблемалар және олардың шешімі

Проблема	Ықтимал себеп	Шешім
Дыбыс жоқ	Құрылғы саундбарға қосылмаған	Кәбілдің немесе қосқыштың зақымдалғанын тексеріңіз
		Саундбар дұрыс кіріс көзіне ауыстырылғанын тексеріңіз
	Дыбыс деңгейі тым төмен	Саундбардың дыбыс деңгейін арттырыңыз
		Аудио көзінің дыбыс деңгейін арттырыңыз
Дыбыс өшірулі ❌	Дыбысты қосу үшін дыбысты өшіру түймесін ❌ басыңыз	
Басқа құрылғы саундбарға Bluetooth арқылы қосылған, бірақ саундбар дыбысты ойнатпайды	Құрылғыны саундбармен жұптастыру мүмкін емес	Дыбыс көзі құрылғыңыздың A2DP (Advanced Audio Delivery Profile) қолдайтынына көз жеткізіңіз.
	Bluetooth арқылы саундбарға басқа құрылғы қосылған	Bluetooth арқылы саундбарға қосылған басқа құрылғылардың бар-жоғын тексеріңіз
	Bluetooth нұсқасына қолдау көрсетілмейді	Ойнату үшін басқа құрылғыны пайдаланыңыз
Дыбыс фрагменттерде ойнайды	Bluetooth құрылғысы ауқымнан тыс	Бұл құрылғыны дыбыс жолағынан оның сигналын қабылдай алатындай қашықтыққа жылжытыңыз (10 метр радиуста ешқандай кедергі болмауы керек)
Біртүрлі дыбыс	Сіз кездейсоқ арнайы дыбыс әсерін орнатып, оны байқамай қалдыңыз	Зауыттық параметрлерді қалпына келтіру режиміне өту үшін дыбысты өшіру түймесін ❌ ұзақ басып тұрыңыз, содан кейін дыбыс тақтасын зауыттық параметрлерге келтіру үшін <b>Енгізу/Ойнату/Үзіліс (5)</b> түймесін басыңыз.
Қашықтан басқару құралы жақсы жұмыс істемейді	Батарея заряды төмен	Қашықтан басқару пультінің батареяларын ауыстырыңыз
USB арқылы ойнату кезінде дыбыс шықпайды	Бұл USB жад құрылғысы дыбыс тақтасымен үйлесімді емес	Басқа USB жинақтағышын салыңыз

## **Монтаждау, сақтау, тасымалдау (тасу), өткізу және кәдеге жарату ережелері мен шарттары**

- Құрылғы қандай да болмасын монтаждауды немесе бекітуді талап етпейді.
- Құрылғыны қаптамада, өндірушінің және тұтынушының жылытылатын үй-жайларында ауаның +5 және +40 °С аралығындағы температурада және ауаның 80%-дан аспайтын салыстырмалы ылғалдылығында сақтау керек. Үй-жайда жемірілуді тудыратын жегі қоспалар (қышқылдардың, сілтілердің булары) болмауы тиіс.
- Құрылғының тасымалдануы құрғақ ортада жүзеге асырылуы тиіс.
- Құрылғы ұқыпты өңдеуді талап етеді, оны шаң, кір, соққы, ылғал, от және т.б. әсерінен қорғаңыз.
- Құрылғыны сату жергілікті заңнамасына сәйкес жүргізілуі керек.
- Бұйымның қызмет ету мерзімі аяқталғаннан кейін оны қарапайым тұрмыстық қоқыспен бірге тастауға болмайды. Оның орнына, ол федералды немесе жергілікті заңнамаға сәйкес қайта өңдеу және қайта өңдеу үшін электрлік және электронды жабдықты тиісті қабылдау бекетіне қайта өңдеуге жіберіледі. Осы бұйымды дұрыс жоюды қамтамасыз ете отырып, сіз табиғи ресурстарды үнемдеуге және қоршаған ортаға және адамдардың денсаулығына зиян келтірмеуге көмектесесіз. Бұл бұйымды қабылдау және жою бекеттері туралы қосымша ақпаратты жергілікті муниципалды органдардан немесе тұрмыстық қалдықтарды шығаратын кәсіпорыннан алуға болады.
- Құрылғының ақаулығы анықталған жағдайда, тез арада авторландырылған сервистік орталыққа хабарласу немесе құрылғыны кәдеге жарату керек.

## Қосымша ақпарат

**Өндіруші:** Шэньчжэнь ГИЕК Диджитал Компани Лимитед.

1-ші және 3-ші ғим., №26 Пуцзай тас жолы, Пинди, Лунган ауд-ы, Шэньчжэнь қ., Гуандун пров., Қытай.

Қытайда жасалған.

**Импортер / юр. лицо, принимающее претензии в Республике Казахстан:**

ТОО «ДНС КАЗАХСТАН», г. Астана, р-н Сарыарқа, пр-т Сарыарқа, зд. 12, Республика Казахстан.

**Импорттаушы / Қазақстан Республикасында талаптар қабылдайтын заңды тұлға:** «DNS QAZAQSTAN (ДНС КАЗАХСТАН)» ЖШС, Астана қ-ы, Сарыарқа ауданы, Сарыарқа д-лы, 12 ғ-т, Қазақстан Республикасы.

**Адрес электронной почты / электронды пошта мекен-жайы:** info@dns-shop.kz

**Өндіруші уәкілеттік берген тұлға:** ««Атлас» ЖШҚ,

690068, Ресей, Приморск өлкесі, Владивосток қ., Владивостоктың 100 жылдығы даңғылы, 155 үй, 3 корпус, 5 кеңсе.

**Электронды пошта мекен-жайы:** atlas.llc@mail.dlogistix.com

Тауар КО ТР (ЕАЭО) талаптарына сәйкес келеді.

Өнімнің сапасын жақсарту үшін ерекшеліктер, өнім туралы ақпарат және оның сыртқы түрі пайдаланушыға алдын ала ескертусіз өзгертілуі мүмкін.

**Интернеттегі мекен-жайы:** www.dexp.club



Dolby Laboratories лицензиясы бойынша өндірілген. Dolby және екі D таңбасы — Dolby Laboratories Licensing Corporation компаниясының тіркелген сауда белгілері. Жарияланбаған құпия ақпарат.



Өндіріс күні пайдаланушы нұсқаулығының орыс тіліндегі нұсқасында көрсетілген. V.1

# Кепілдік талоны

SN/IMEI: \_\_\_\_\_

Кепілдікке қойылған күні: \_\_\_\_\_

Өндіруші бүкіл кепілдік мерзімі ішінде құрылғының үздіксіз жұмыс істеуіне, сондай-ақ материалдар мен жинақтарда ақаулардың болмауына кепілдік береді. Кепілдік кезеңі бұйымды сатып алған сәттен басталады және тек қана жаңа өнімдерге қолданылады.

Кепілдік қызмет көрсетуге пайдаланушы нұсқаулығына сәйкес бұйымды пайдалану шартымен кепілдік мерзімі ішінде тұтынушының кесірінен істен шықпаған элементтерді тегін жөндеу немесе ауыстыру кіреді. Элементтерді жөндеу немесе ауыстыру уәкілетті сервистік орталықтардың аумағында жүргізіледі.

Кепілдік мерзімі: 12 ай.

Пайдалану мерзімі: 36 ай.

Сервистік орталықтардың өзекті тізімі келесі мекенжай бойынша:

<https://www.dns-shop.kz/service-center/>

**Кепілдік міндеттемелер және тегін сервистік қызмет көрсету, егер оларды ауыстыру бұйымды бөлшектеуге байланысты болмаса, тауардың жиынтықтылығына кіретін, төменде аталған керек-жарақтарға қолданылмайды:**

- ҚБП (Қашықтан басқару пультіне) арналған қуат элементтері (батареялар).
- Жалғағыш кәбілдер, антенналар және оларға арналған жалғастырғыш тетіктер, құлаққаптар, микрофондар, «HANDS-FREE» құрылғылары; жиынтықта жеткізілетін әртүрлі типтегі ақпарат тасымалдағыштар, бағдарламалық құрал (БҚ) және драйверлер (бұйымның қатты магниттік дискілердегі жинақтағышқа алдын ала орнатылған БҚ-ны қоса алғанда, бірақ онымен шектелмей), сыртқы енгізу-шығару құрылғылары және манипуляторлар.
- Қаптар, сөмкелер, белдіктер, тасымалдауға арналған баулар, монтаждық керек-жарақтар, құрал-саймандар, бұйымға қоса берілетін құжаттама.
- Табиғи тозуға ұшырайтын шығын материалдары мен бөлшектер.



## Өндіруші келесі жағдайларда кепілдік міндеттемелерге ие болмайды:

- Кепілдік мерзімі аяқталды.
- Егер жеке (тұрмыстық, отбасылық) қажеттіліктерге арналған бұйым кәсіпкерлік қызметті жүзеге асыру үшін, сондай-ақ оның тікелей міндетіне сәйкес келмейтін басқа мақсаттарда пайдаланылған болса.
- Өндіруші бұйымды пайдалану кезінде пайдаланушы нұсқаулығының талаптарын бұзу, бұйымды орнату және оған қызмет көрсету жөніндегі ұсынымдарды, қосу ережелерін (бұйымның өзіне де, онымен байланысты бұйымдарға да сәйкес келмейтін желілік кернеудің әсері нәтижесінде туындаған қысқа тұйықталулар), бұйымды сақтау және тасымалдау кезінде өнім иесі және/немесе үшінші тұлғалар шектен ықтимал материалдық, моральдық және өзге де зиян үшін жауапты болмайды.
- Механикалық зақымданудың барлық жағдайлары: өнімді пайдалану кезінде алынған сызаттар, жарықтар, деформациялар, соққы іздері, майысулар, кептелістер және т.б.
- Түрлендірулерді, рұқсат етілмеген жөндеулерді осындай жұмыстарды жүргізуге уәкілетті емес адамдар жүргізген жағдайлар. Егер ақаулық конструкцияны немесе бұйымның схемасын өзгерту, Өндіруші қарастырмаған сыртқы құрылғыларды қосу, Қазақстан Республикасының заңнамасына сай сәйкестік сертификаты жоқ құрылғыны пайдалану салдарынан туындаған болса.
- Егер бұйымның ақауы еңсерілмейтін күштің әсерінен (табиғи элементтер, өрт, су тасқыны, жер сілкінісі, тұрмыстық факторлар және Өндірушіге тәуелді емес басқа жағдайлар) немесе Өндіруші болжай алмаған үшінші тұлғалардың әрекеттерінен туындаса. Бұйымның толық немесе ішінара істен шығуына алып келген бұйымның ішіне бөгде заттардың, өзге денелердің, заттектердің, сұйықтықтардың, жәндіктердің немесе жануарлардың түсуінен, агрессивті ортаның әсерінен, жоғары ылғалдылықтан, жоғары температуралардан туындаған ақау.
- Бұйымды сәйкестендіру (сериялық нөмірі) жоқ немесе сәйкес келмейді. Егер зақымданулар (кемшіліктер) зиянды бағдарламалық қамтаманың; БҚ ұсынушысының осы қызметті ұсынбауына байланысты мүмкіндігінсіз бұйымның бағдарламалық ресурстарына қолжетімділіктің болмауына әкеп соққан құпиясөздерді (кодтарды) оларды жинау/қалпына келтіру мүмкіндігінсіз орнату, ауыстыру немесе жою әсерінен туындаса.
- Егер жұмыстың ақаулықтары қуат беруші, кәбілдік, телекоммуникациялық желілердің, радиосигнал қуатының стандарттарға немесе техникалық регламенттеріне сәйкес келмеуінен, оның ішінде бедер ерекшеліктерінен және басқа да осыған ұқсас сыртқы факторлардан, бұйымның желі әрекет ететін шекарада немесе аймақтан тыс жерде пайдаланылуынан туындаған болса.
- Егер зақымданулар стандартты емес (түпнұсқалық емес) және/немесе сапасыз (зақымданған) шығыс материалдарын, керек-жарақтарды, қосалқы бөлшектерді, қуат беру элементтерін, әртүрлі үлгідегі ақпарат тасымалдағыштарды (CD, DVD дискілерді, жад карталарын, SIM карталарын, картридждерді қоса алғанда) пайдаланудан туындаса.
- Егер кемшіліктер үйлесімсіз контентті (әуендерді, графиканы, бейне және басқа файлдарды, Java қосымшаларын және оларға ұқсас бағдарламаларды) алуға, орнатуға және пайдалануға байланысты туындаған болса.
- Осы бұйыммен жанасып жұмыс істейтін басқа жабдыққа келтірілген залалға.











