

# Руководство по эксплуатации

---

Трипод для селфи  
ST802

**DEXP**

# Содержание

|  |    |
|--|----|
| Назначение устройства.....   | 3  |
| Меры предосторожности .....  | 3  |
| Технические характеристики.....  | 4  |
| Комплектация.....  | 4  |
| Схема устройства .....   | 5  |
| Инструкция по эксплуатации.....  | 6  |
| Зарядка .....  | 6  |
| Включение/выключение.....  | 7  |
| Поворот держателя .....  | 7  |
| Использование трипода .....  | 10 |
| Пульт ДУ.....  | 11 |
| Подсветка .....  | 12 |
| Стабилизатор.....  | 12 |
| Правила и условия монтажа, хранения, перевозки<br>(транспортировки), реализации и утилизации ..... | 13 |
| Дополнительная информация.....   | 14 |

# Уважаемый покупатель!

Благодарим Вас за выбор нашей продукции.

Мы рады предложить Вам изделия и устройства, разработанные и изготовленные в соответствии с высокими требованиями к качеству, функциональности и дизайну. Перед началом эксплуатации внимательно прочитайте данное руководство, в котором содержится важная информация, касающаяся Вашей безопасности, а также рекомендации по правильному использованию продукта и уходу за ним. Позаботьтесь о сохранности настоящего руководства и используйте его в качестве справочного материала при дальнейшей эксплуатации изделия.

## Назначение устройства

Трипод для селфи предназначен для установки и фиксации телефона.

## Меры предосторожности

- Не храните устройство в условиях низкой температуры и в повышенной влажности.
- Не подвергайте устройство тепловому воздействию.
- При замене батареи убедитесь, что положительный полюс направлен наружу.
- Храните батарейки к устройству в недоступном для детей месте.
- Не используйте трипод для селфи в не предназначенных для съемки местах.
- Устройство не предназначено для использования в коммерческих целях.

- Устройство не предназначено для использования детьми и лицами с ограниченными физическими, сенсорными или умственными способностями, кроме случаев, когда над ними осуществляется контроль другими лицами, ответственными за их безопасность. Не позволяйте детям играть с устройством.

## Технические характеристики

- Модель: ST802.
- Торговая марка: DEXP.
- Пульт Bluetooth.
- Встроенная многорежимная подсветка.
- Встроенный стабилизатор.
- Макс. длина: 1 м.
- Радиочастотные характеристики Bluetooth:
  - Стандарт связи: IEEE 802.15.
  - Диапазон частот: 2400–2483,5 МГц, 2407–2475 МГц.
  - Мощность передатчика: < 6 дБм.
- Область применения: бытовое.

## Комплектация

- Устройство.
- Кабель USB Type-C.
- Защитный чехол.
- Руководство по эксплуатации.

## Схема устройства

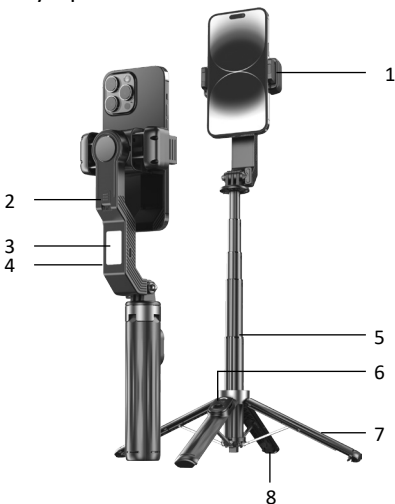

1. Держатель телефона.
2. Переключатель стабилизатора.
3. Подсветка.
4. Кнопка подсветки.
5. Телескопическая трубка.
6. Пульт дистанционного управления (ДУ).
7. Трипод.
8. Ножки трипода.

# Инструкция по эксплуатации

Зарядка

Пульт ДУ



Держатель



Подсветка

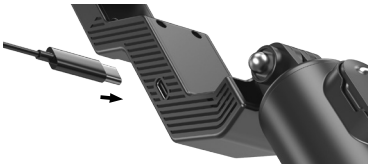

## Включение/выключение



- Нажмите и удерживайте в течение 3 секунд, чтобы включить/выключить устройство.

## Поворот держателя

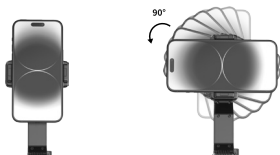

- Короткое нажатие кнопки питания:
  - Держатель повернется на 90° против часовой стрелки.
  - Если нажать кнопку снова, держатель повернется обратно на 90° по часовой стрелке.

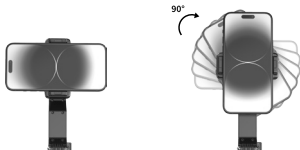

- Двойное нажатие кнопки питания:
  - Когда телефон расположен **вертикально**, нажмите кнопку дважды, чтобы стабилизатор начал поворачиваться сначала на  $125^\circ$  против часовой стрелки, затем на  $270^\circ$  по часовой стрелке, после этого на  $145^\circ$  по часовой стрелке, в конце телефон вернется в исходное положение.

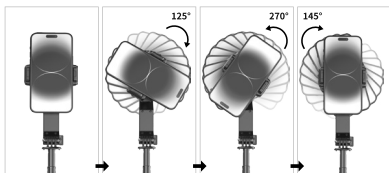

- Когда телефон расположен **горизонтально**, нажмите кнопку дважды, чтобы стабилизатор начал поворачиваться на  $40^\circ$  против часовой стрелки, затем на  $230^\circ$  по часовой стрелке, на  $230^\circ$  против часовой стрелки, после этого телефон вернется в горизонтальное положение.

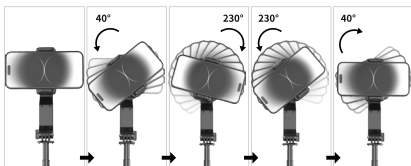

- Кнопка поворота:

Поворот влево



Поворот вправо



Нажмите для поворота влево на 90°

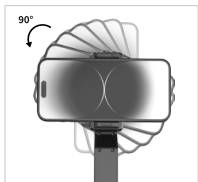

Нажмите для поворота вправо на 90°

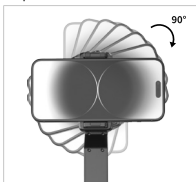

Нажмите дважды для поворота влево на 360°



Нажмите дважды для поворота вправо на 360°

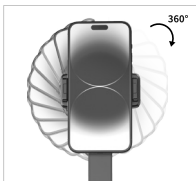

## Использование трипода

1. В нижней части ручки селфи-палки найдите кнопку «PUSH» и нажмите ее. Ножки автоматически раскроются. Вы можете установить их под нужным углом.



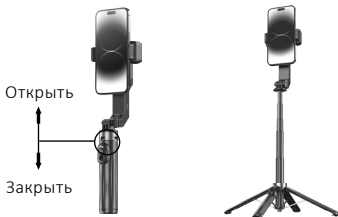

2. Чтобы открыть/закрыть трипод, сожмите трипод над пультом ДУ и потяните его вниз/вверх соответственно.



## Пульт ДУ

### Пульт ДУ в iOS

- В приложениях, не предназначенных для съемки, выполняет функцию регулировки громкости.
- В приложении для съемки:
  - Нажмите «», чтобы сделать фото.
  - Нажмите «», чтобы начать запись видео. Нажмите еще раз, чтобы завершить запись.

### Пульт ДУ в Android

Решение проблемы с периодическим отсутствием реакции устройств с ОС Android на команды пульта ДУ (увеличение громкости / регулировка фокуса / отсутствие отклика):

1. Перейдите в настройки камеры.
2. Установите кнопку громкости в качестве затвора.

### Если пульт ДУ не подключается к телефону

1. Перейдите в настройки Bluetooth телефона и разорвите соединение с похожими устройствами.
2. Перезагрузите телефон.
3. Перезагрузите пульт ДУ.
4. Включите Bluetooth на телефоне.
5. Включите пульт.
6. В списке устройств Bluetooth на телефоне найдите «VIP» и подключитесь к нему. После того, как пульт подключится, быстро нажимайте кнопку на пульте, чтобы завершить сопряжение.

## Подсветка

1. Нажмите кнопку подсветки, чтобы включить ее.
2. Нажимайте кнопку подсветки, чтобы переключаться между световыми режимами.
3. Чтобы выключить подсветку, нажмите и удерживайте кнопку подсветки в течение 3 секунд.

Холодный



Теплый



Мягкий



1 уровень

9 уровень

## Стабилизатор

Переведите переключатель стабилизатора в верхнее положение, чтобы зафиксировать держатель в одном положении и отключить стабилизацию.

Чтобы активировать стабилизатор, переведите переключатель вниз.

**Примечание:** когда стабилизатор зафиксирован, в течение 40 секунд будет мигать индикатор.

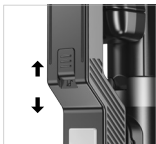

## Правила и условия монтажа, хранения, перевозки (транспортировки), реализации и утилизации

- Устройство не требует какого-либо монтажа или постоянной фиксации.
- Хранение устройства должно производиться в упаковке в отапливаемых помещениях у изготовителя и потребителя при температуре воздуха от 5 °С до 40 °С и относительной влажности воздуха не более 80%. В помещениях не должно быть агрессивных примесей (паров кислот, щелочей), вызывающих коррозию.
- Перевозка устройства должна осуществляться в сухой среде.
- Устройство требует бережного обращения, оберегайте его от воздействия пыли, грязи, ударов, влаги, огня и т.д.
- Реализация устройства должна производиться в соответствии с местным законодательством.
- Утилизация данного устройства должна быть осуществлена согласно местным нормам и правилам по переработке отходов. Обеспечивая правильную утилизацию данного продукта, Вы помогаете предотвратить нанесение потенциального вреда окружающей среде и здоровью человека в результате неконтролируемого выброса отходов и рационально использовать материальные ресурсы. Более подробную информацию о пунктах приема и утилизации данного продукта можно получить в местных муниципальных органах или на предприятии по вывозу бытового мусора.
- При обнаружении неисправности устройства следует немедленно обратиться в авторизованный сервисный центр или утилизировать устройство.

## Дополнительная информация

Изготовитель: Дунгуань Точжишэн Электроник Тэктолоджи Ко., Лтд.

Каб. 203, зд. 2, №11, сев. шоссе Гаобу Чжэньсин, Гаобу, г. Дунгуань, пров. Гуандун, Китай.

Сделано в Китае.

**Manufacturer:** Dongguan Tuozhisheng Electronic Technology Co., Ltd.

Room 203, Building 2, No. 11, Gaobu Zhenxing North Road, Gaobu Town, Dongguan City, Guangdong Province, China.

**Импортер в России:** ООО «ДНС Ритейл».

690068, Россия, Приморский край, г. Владивосток, проспект 100-летия Владивостока, дом 155, корпус 3, офис 5.

**Адрес электронной почты:** [dnsretail@mail.dlogistix.com](mailto:dnsretail@mail.dlogistix.com)

Спецификации, информация о продукте и его внешний вид могут быть изменены без предварительного уведомления пользователя в целях улучшения качества нашей продукции.

Товар изготовлен (мм.гггг): \_\_\_\_\_ V.1

# Гарантийный талон

SN/IMEI: \_\_\_\_\_

Дата постановки на гарантию: \_\_\_\_\_

Производитель гарантирует бесперебойную работу устройства в течение всего гарантийного срока, а также отсутствие дефектов в материалах и сборке. Гарантийный период исчисляется с момента приобретения изделия и распространяется только на новые продукты.

В гарантийное обслуживание входит бесплатный ремонт или замена элементов, вышедших из строя не по вине потребителя в течение гарантийного срока при условии эксплуатации изделия согласно руководству пользователя. Ремонт или замена элементов производится на территории уполномоченных сервисных центров.

Срок гарантии: 12 мес.

Срок эксплуатации: 24 мес.

Актуальный список сервисных центров по адресу:  
<https://www.dns-shop.ru/service-center/>

