

Пайдалану бойынша нұсқаулық

Газ қазаны
VBE-24D

DEXP

ҚҰРЫЛҒЫ МАҚСАТЫ	4
САҚТЫҚ ШАРАЛАРЫ	4
Жалпы қауіпсіздік талаптары.....	4
Орнатуға және қосуға қойылатын талаптар	5
Электр қауіпсіздігіне қойылатын талаптар	5
Жылу жүйесіне қойылатын талаптар	6
Желдетуге қойылатын талаптар	6
Мұздатудан қорғау	6
Конденсатты анықтау шаралары.....	7
Пайдалану кезіндегі қауіпсіздік.....	7
Газдың иісі пайда болған кездегі әрекеттер	8
Бұйымды таңбалау	8
ОРНАТУ ЖӘНЕ ҚОСЫЛУ	9
Орнату алдында	9
Шуды оқшаулау.....	10
Жүйені жуу және құбырларды қадағалау.....	10
Барлық тізбектерді қосу схемасы	11
Құрылғыны орнату және орнату үшін орынды таңдау.....	12
Мұржаны қосу.....	13
Байланысқа қосылу	14
Электр қуатына қосылу	16
ПАЙДАЛАНУ	17
Қолданар алдында	17
Талдаудағы схема	18
Құрылғылардың жалпы схемасы	19
Басқару тақтасы	19
Басқару тақтасының сипаттамасы.....	20
Дисплей сипаттамасы	20
ҚЫЗМЕТ КӨРСЕТУ ЖӘНЕ КҮТІМ	21
Аяздан және қызып кетуден қорғау жүйесі.....	22
Тоқтау кезеңдері	22
ҚАТЕ КОДТАРЫ	23
ЫҚТИМАЛ МӘСЕЛЕЛЕР ЖӘНЕ ОЛАРДЫҢ ШЕШІМДЕРІ	24
ТЕХНИКАЛЫҚ СИПАТТАМАЛАРЫ	25
МОНТАЖДАУ, САҚТАУ, ТАСЫМАЛДАУ (ТАСУ), ӨТКІЗУ ЖӘНЕ КӘДЕГЕ ЖАРАТУ ЕРЕЖЕЛЕРІ МЕН ШАРТТАРЫ	26
ҚОСЫМША АҚПАРАТ	27

Құрметті сатып алушы!

Біздің өнімдерді таңдағаныңыз үшін рахмет.

Біз сізге жоғары сапа, функционалдылық және дизайн талаптарына сәйкес әзірленген және жасалған бұйымдар мен құрылғыларды ұсынуға қуаныштымыз. Пайдалануды бастамас бұрын, сіздің қауіпсіздігіңізге қатысты маңызды ақпаратты, сондай-ақ өнімді дұрыс пайдалану және күту бойынша ұсыныстарды қамтитын осы нұсқаулықты мұқият оқып шығыңыз. Осы нұсқаулықтың сақталуына назар аударыңыз және оны өнімді одан әрі пайдалану кезінде анықтамалық материал ретінде пайдаланыңыз.

ҚҰРЫЛҒЫ МАҚСАТЫ

Газ қазаны үй-жайларды жылыту жүйелерінде және/немесе ыстық сумен жабдықтау (ЫСЖ) үшін пайдаланылатын суды жылытуға арналған.

САҚТЫҚ ШАРАЛАРЫ

ЖАЛПЫ ҚАУІПСІЗДІК ТАЛАПТАРЫ

- Пайдалануды бастамас бұрын құрылғының таңбалауында көрсетілген ақпаратты жергілікті газбен жабдықтау шарттарына сәйкестігін тексеру қажет. Егер параметрлер сәйкес келмесе немесе жабдықты реттеу қажеттілігі туралы нұсқаулық болса, құрылғыны ағымдағы жұмыс жағдайларына келтіру үшін білікті маманға хабарласыңыз. Бұл талапты елемей құрылғының дұрыс жұмыс істемеуіне немесе қауіпті жағдайларға әкелуі мүмкін.
- Құрылғыны орнату, пайдалануға беру және техникалық қызмет көрсетуді тиісті сертификаты бар және газ жабдығымен жұмыс істеуге рұқсаты бар білікті мамандар ғана орындауы тиіс. Өндіруші құрылғыны дұрыс орнатпаудан, біліктіліксіз жөндеуден немесе құрылғы құрылымына рұқсатсыз араласудан туындаған кез келген залал үшін жауап бермейді.
- Құрылғы балалар мен физикалық, сенсорлық немесе ақыл-ой қабілеті шектеулі адамдар үшін, олардың қауіпсіздігіне жауапты басқа адамдар бақылайтын жағдайларды қоспағанда, пайдалануға арналмаған. Балаларға құрылғымен ойнауға рұқсат бермеңіз.
- Құрылғының дұрыс жұмыс істеуін қамтамасыз ету үшін кіреберістегі жылыту тізбегі үшін судың минималды қысымы 0,02 МПа, ал максимум 0,3 МПа болуы керек. ЫСЖ үшін — 0,02 МПа-дан 0,8 МПа-ға дейін. Жүйеде судың термиялық кеңеюі жағдайында қысым көрсетілген шектен шықпауы керек.
- Құрылғының корпусына қандай да бір заттарды орналастыруға тыйым салынады.
- Құрылғы коммерциялық мақсатта пайдалануға арналмаған.
- Егер судың ағуы анықталса, газды, сумен жабдықтауды және үй-жайды электрмен жабдықтауды дереу өшіру керек, содан кейін уәкілетті қызмет көрсету орталығына хабарласыңыз.
- Құрылғының бөліктері мен компоненттері зақымдалған жағдайда жөндеу үшін уәкілетті қызмет көрсету орталығына хабарласыңыз.

ОРНАТУ ЖӘНЕ ҚОСЫЛУ ТАЛАПТАРЫ

- Құрылғы дiрiлге және басқа механикалық әсерлерге ұшырамайтын берiк қабырғаға мықтап бекiтiлуi керек.
- Монтаждау жұмыстарын (тесiктердi бұрғылау және т.б.) орындау кезiнде орнату орнында жасырын коммуникациялардың (электр сымдары, құбырлар) жоқтығына көз жеткiзу қажет.
- Қазанды тұрғын және қараңғы жерлерде орнатпаңыз.
- Орнату орнында авариялық ағып кету кезiнде суды бұру үшiн еденде ағызу көзделуi тиiс.
- Электромагниттiк өрiстердi (мысалы, микротолқынды пештер, индукциялық плиталар және т.б.) шығаратын электр құрылғыларының жанына орнатуға тыйым салынады.
- Бiрiншi қосар алдында газ құбыры мен су құбыры параметрлерiнiң құрылғының техникалық сипаттамаларына сәйкестiгiн тексеру қажет. Газ құбыры мен су құбырындағы қысым мәндерiнiң сәйкестiгiне ерекше назар аудару керек, сондай-ақ басқа газ аспаптарын бiр мезгiлде пайдалану мүмкiндiгiн ескере отырып, газ беру жеткiлiктi көлемде жүзеге асырылатынына көз жеткiзу керек.
- Құрылғы санитарлық нормаларға сәйкес келетiн кәдiмгi ағын сумен жұмыс iстеуге арналған. Ол ағын судың талаптарына сай болуы керек, механикалық қоспаларсыз болуы керек және осы нұсқаулықта көрсетiлген шектерде қысым болуы керек.
- Құрылғының айналасында жанғыш, жарылғыш және коррозиялық заттар мен материалдарды орналастыруға тыйым салынады. Олардың арасындағы қашықтық осындай материалдарды қауiпсiз сақтау жөнiндегi нұсқаулықтың талаптарына сәйкес келуi тиiс. Газ қазаны от көзi болып саналады.
- Бұл құрылғы құрылғыны пайдалану бойынша нұсқаулықта көрсетiлген газ түрiнде ғана жұмыс iстеуге арналған. Жабдықты газдың немесе қысымның басқа түрiне ауыстыруға тыйым салынады және төтенше жағдайға, кепiлдiктiң бұзылуына және жойылуына әкелуi мүмкiн.

ЭЛЕКТР ҚАУИПСIЗДIГIНЕ ҚОЙЫЛАТЫН ТАЛАПТАР

- Құрылғы ылғалдан қорғалған жерге тұйықталған розетка арқылы тек жарамды электр желiсiне қосылуы керек.
- Құрылғыны электр желiсiне ұзартқыш сымдардың немесе ақаулы розеткалардың көмегiмен қосуға тыйым салынады.
- Құрылғы орнатылған үй-жайда ҚӨҚ (қорғаныс өшiру құрылғысы) орнату ұсынылады.
- Құрылғының электрлiк бөлiгi (аша, қоректендiру бауы, iшкi басқару тақтасы) су мен конденсаттың түсуiнен қорғалуы керек.
- Розетка, аша және қуат сымы қорғалған және судан оқшауланған жерде орналасуы керек.
- Барлық қосылымдарды құжаттамада келтiрiлген электр және монтаж схемаларына сәйкес бiлiктi мамандар орындауы керек.
- Жану иiсi, ұшқын, қуат сымының қызып кетуi немесе дисплей iстен шыққан жағдайда, құрылғыны дереу электр желiсiнен ажыратып, уәкiлеттi қызмет көрсету орталығына хабарласыңыз.

- Құрылғының корпусын өз бетінше ашуға немесе рұқсатсыз қандай да бір электр жұмыстарын жүргізуге тыйым салынады.
- Найзағай кезінде құрылғыны желіден ажырату ұсынылады. Бұл кернеудің жоғарылауы кезінде оның зақымдалуына жол бермейді.
- Электр қуатын өшіріп, содан кейін қалпына келтіргеннен кейін, қажет болса, құрылғыны қолмен қайта іске қосыңыз.
- Ұзақ уақыт пайдаланылмаған немесе болмаған жағдайда құрылғыны электр желісінен ажырату ұсынылады.

ЖЫЛУ ЖҮЙЕСІНЕ ҚОЙЫЛАТЫН ТАЛАПТАР

- Қазанды қоспас бұрын жылу жүйесінің дұрыстығына көз жеткізіңіз: ағып кетулер, бітелулер және ауа тығындары жоқ.
- Жылыту тізбегіндегі қысым осы нұсқаулықта көрсетілген мәндерге сәйкес келуі керек. Рұқсат етілген қысымнан асып кетсе, қазанның жұмысын тоқтатып, себебін жою керек.
- Орнатудан кейін бірінші рет іске қосылғанда, ауаны шығару үшін клапандар арқылы жылыту жүйесінен ауаны алып тастау керек.
- Сусыз жылыту жүйесін пайдалануға тыйым салынады.
- Тұрмыстық қажеттіліктер үшін жылыту жүйесіндегі суды пайдалануға тыйым салынады.
- Қазан жылыту жүйелерінде ұзақ уақыт жұмыс істемейуі керек, мұнда кері судың температурасы 50 °C-тан төмен. Көрсетілгеннен төмен температурада жұмыс істегенде жылу алмастырғышта конденсат пайда болуы мүмкін, бұл қазанның коррозиясына және зақымдалуына әкелуі мүмкін.

ЖЕЛДЕТУГЕ ҚОЙЫЛАТЫН ТАЛАПТАР

- Құрылғы жану өнімдерін қауіпсіз алып тастау үшін жеткілікті көлемде жақсы желдетілетін бөлмеде орнатылуы керек.
- Түтін мұржасы толығымен герметикалық, жоғары температураға және жану өнімдерінің әсеріне төзімді болуы керек.
- Жану өнімдерін бұру үшін желдету арналарын пайдалануға жол берілмейді.
- Түтін мұржасының құрылғымен барлық қосылыстары толық тығыздауды қамтамасыз етуі керек.
- Бөлмедегі қалыпты жұмыс және жақсы газ құбыры кезінде газдың иісі сезілмейуі керек.

МҰЗДАТУДАН ҚОРҒАУ

Қазанды жылытылмаған бөлмелерге орнатқан кезде немесе теріс температура-ның әсер ету ықтималдығы болған кезде жүйеде судың қатып қалуын болдырмау үшін арнайы шаралар қабылдау қажет:

- Дренаждық клапандар мен құбырлар қосымша мұздан қорғалған болуы керек.
- Жабдықтың теріс температурада ұзақ уақыт тұрып қалуы жағдайында құрылғы элементтеріне зақым келтірмеу үшін жүйеден суды толығымен ағызу қажет.

- Қазан пен құбырлардағы судың қатуына байланысты зақымдануды болдырмау үшін қоршаған ортаның температурасы төмендеген кезде судың үздіксіз айналымын қамтамасыз ету қажет.

КОНДЕНСАТТЫ АНЫҚТАУ ШАРАЛАРЫ

Қазан белгілі бір режимдерде жұмыс істегенде, мұржада және қазан корпусында конденсат пайда болуы мүмкін (әсіресе жылу тізбегіндегі кері судың төмен температурасымен жұмыс істегенде). Қауіпсіз және ұзақ қызмет етуді қамтамасыз ету үшін төменде сипатталған талаптарды орындау қажет.

- Коррозияға төзімді материалдардан (қышқылға төзімді жабындысы бар тот баспайтын болаттан немесе түтін газдарына арналған арнайы пластикалық құбырлардан) жасалған түтін құбырларын пайдалану қажет.
- Түтін құбыры конденсаттың сыртқы беттерге және құрылыс құрылымдарына енуіне жол бермейтін бүкіл ұзындығы бойынша герметикалық болуы керек.
- Құбырдың көлбеуі қазанға қарай (кемінде 5°) жасалуы керек, сондықтан конденсат орнатылған конденсат жинағына ағып кетеді).
- Түтін құбырының төменгі бөлігінде конденсатты кетіруге арналған сифонды (конденсат алыстатқыш) қарастыру ұсынылады.
- Қазанды қорғалмаған кірпіш немесе металл мұржаларға гильзасыз немесе қыстырмасыз қосуға жол берілмейді.
- Қазанды араластырғыш құрылғыларсыз немесе буферлік ыдыстарсыз тікелей «жылы еден» жүйелеріне қосуға жол берілмейді.

ПАЙДАЛАНУ КЕЗІНДЕГІ ҚАУІПСІЗДІК

- Тыйым салынады:
 - ақаулы құрылғыны пайдалану;
 - құрылғыны өзіңіз бөлшектеу және жөндеу;
 - түтін мұржасында тартқыш болмаған кезде құрылғыны пайдалану;
 - құрылымға өзгерістер енгізу;
 - корпуста немесе мұржада заттарды құрғатыңыз;
 - пісіру құрылғысынан суды пайдаланыңыз, өйткені суда қыздыру процесінде пайда болатын қоспалар немесе зиянды заттар болуы мүмкін;
 - жұмыс істеп тұрған құрылғыларды бақылаусыз қалдырыңыз.
- Ылғал қолмен ашаға, розеткаға немесе басқару панеліне тигізуге тыйым салынады.
- Құрылғының пломбаланған немесе герметикалық бөліктеріне кез келген араласуға тыйым салынады. Бұған өндірушінің пломбаларымен қорғалған түйіндерді бөлшектеу, реттеу немесе өзгерту әрекеттері кіреді. Пломбаланған бөлшектермен барлық жұмыстарды тек білікті маман орындауы керек.
- Күйіп қалмас үшін клапандарды қоспағанда, қыздырылған беттерге қол тигізуге тыйым салынады. Ыстық тораптарға қызмет көрсету қажет болса, ыстыққа төзімді қолғаптарды немесе басқа жеке қорғаныс құралдарын пайдалану керек.
- Ешқашан қыздыру температурасын тым жоғары қоймаңыз: 52 °С-тан жоғары ыстық су лезде қатты күйік тудыруы мүмкін. Ұсынылатын температура — 49 °С-тан жоғары емес.

ГАЗ ИІСІ ПАЙДА БОЛҒАН КЕЗДЕГІ ӘРЕКЕТТЕР









Егер сіз газдың иісін сезсеңіз, келесі әрекеттерді орындаңыз:

- құрылғының алдындағы газ құбырындағы газ беру клапанын жабыңыз;
- таза ауаның максималды ағынын қамтамасыз ете отырып, бөлмені желдету үшін терезелер мен есіктерді ашыңыз;
- электр шамдарын немесе электр құрылғыларын қоспаңыз немесе өшірмеңіз;
- ашық отты (оттықтар, сіріңкелер және т. б.) пайдаланбаңыз және темекі шекпеңіз;
- жедел газ қызметін дереу шақырыңыз;
- ақаулықтарды жою алдында құрылғыны пайдаланбаңыз.

Жоғарыда аталған қауіпсіздік шаралары сақталмаған жағдайда газдың толық жанбаған өнімдеріндегі газбен немесе көміртегі тотығымен улану орын алуы мүмкін.

БҰЙЫМДЫ ТАҢБАЛАУ

Газ жылытқышының корпусында құрылғыны қауіпсіз пайдалану үшін маңызды ақпаратты қамтитын таңбалау бар. Төменде әр белгінің сипаттамасы және оның мағынасы берілген.

Белгі	Мағынасы
	Тұрғын үй-жайларда орнатуға тыйым салынады
	Кәдеге жарату қоршаған ортаның ластануын болдырмау үшін қауіпті қалдықтармен жұмыс істеу жөніндегі талаптарға сәйкес жүргізілуі тиіс
	Тауар сертификаттаудан өтті және Еуразиялық Одақтың Техникалық Регламенттерінің талаптарына сәйкес келеді
	Құрылғыны орнату, пайдалану және қызмет көрсету туралы маңызды ақпаратты қамтитын нұсқаулықпен танысу қажеттілігі.
	Ыстық беттер туралы ескерту. Қыздырғышпен жұмыс істеу кезінде күйіп қалмас үшін абай болу керек
	Өрт қаупі туралы ескерту — дұрыс пайдаланбаған жағдайда өрт немесе жарылыс қаупі
	Электрлік қауіп туралы ескерту. Құрылғымен жұмыс істегенде абай болу керек, өйткені оның ішінде жоғары кернеу бар
	Пайдаланушының қауіпсіздігін қамтамасыз ету және қысқа тұйықталу кезінде зақымдануды болдырмау үшін құрылғы сенімді жерге тұйықталуы керек

ОРНАТУ АЛДЫНДА

Осы бөлімде көрсетілген орнату, реттеу және қызмет көрсетуді тек білікті мамандар орындауы керек. Өндіруші құрылғының дұрыс орнатылмауынан туындайтын адамдарға немесе мүлікке келтірілген зиян үшін жауап бермейді.

- Газ және электр желісінің қосылуын тексеріңіз. Қосылу параметрлері берілген құрылғы үшін берілген талаптарға сәйкес келетініне көз жеткізіңіз.
- Розетканың жерге тұйықталғанына көз жеткізіңіз. Ол болмаған кезде жерге қосу керек.
- Орнату алдында міндетті түрде су құбырын таза ағын сумен шайып, ықтимал ластануларды алып тастаңыз.
- Мұржаның ұзындығы мен көлбеуін тексеріңіз: жаңбыр немесе қардың түсуіне жол бермеу үшін оны 5° бұрышпен төмен қарай еңкейту керек. Түтін мұржасының барлық тесіктері бөлменің сыртына шығарылуы керек және жабылмауы керек.
- Таза суды пайдаланыңыз. Антифризді, тұзды немесе ластанған суды қолдану оның қызмет ету мерзімін қысқартуы мүмкін. Өндіруші жарамсыз суды пайдаланудан туындаған ақаулар үшін жауап бермейді.

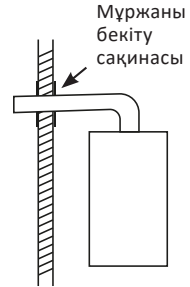

НАЗАР АУДАРЫҢЫЗ!

Қазанды орнатуға тыйым салынады:

- жанғыш заттардың жанында (бензин, еріткіштер, газ және т. б.);
 - ылғалдылығы жоғары және желдетуі жеткіліксіз үй-жайларда (жуынатын бөлмелер, жуынатын бөлмелер және т. б.);
 - басқа газ немесе электр құрылғыларынан 1 метрден аз қашықтықта.
- Құрылғы ванна бөлмесінен және тұрғын үй-жайлардан оқшауланған бөлек бөлмеде орнатылуы керек. Мына жерлерде орнатуға тыйым салынады: жуынатын бөлме, жатын бөлме, жертөле, қонақ бөлме, кабинет, баспалдақ алаңы және авариялық шығу.
 - Төбелер мен есіктер өрт болған жағдайда еркін эвакуациялау үшін жеткілікті мөлшерде болуы керек.
 - Құрылғыны отқа төзімді қабырғаға орнату ұсынылады. Жылытуға сезімтал беттер, мысалы, ағаш беттер, барлық жағынан құрылғыдан 100 мм артық және қабырғадан 10 мм артық оқшаулаумен қорғалуы керек. Оқшаулау ыстыққа сезімтал қабырғаға бекітілмеуі керек. Құрылғы орнатылған қабырға мен оның сыртқы бөлігінің ыстық бөліктері арасындағы алшақтықты қамтамасыз ету қажет.
 - Бөлменің қабырғалары жануды қолдамайтын материалдардан жасалуы керек. Егер бұл мүмкін болмаса, жанбайтын материалдан қорғаныс қалқанын орнату керек — мысалы, қалыңдығы кемінде 2 м металл парақ.

ШУДЫ ОҚШАУЛАУ

- Қазанды резонанс тудырмайтын үлкен, берік қабырғаға орнатыңыз.
- Қазанды гипсокартон бөлімдеріне немесе жұқа панельдерге орнатпаңыз.
- Бекіткіш элементтер мен қабырға арасында резеңке немесе силиконнан жасалған демпферлік төсемдерді қолданыңыз.
- Барлық болттар, бұрандалар мен кронштейндер жақсы тартылуы керек. Оларға дірілдің берілуін азайту үшін резеңке шайбалар немесе дірілден қорғайтын төсемдер қосыңыз.
- Жылыту және газ құбырлары үшін жұмсақ бекіткіштер мен резеңке төсемдері бар қамыттарды қолданыңыз. Егер құбырлар қабырғалар арқылы өтсе, шу мен жарылуды болдырмау үшін кішкене саңылау қалдырып, оны серпімді герметикпен толтырыңыз.
- Мүмкін болса, қазанды жақсы дыбыс өткізбейтін бөлек бөлмеге қойыңыз.

ЖҮЙЕНІ ЖУУ ЖӘНЕ ҚҰБЫРЛАРДЫ ҚАДАҒАЛАУ

- Су қысымы рұқсат етілген мәндерден асатын аймақтарда қысымды төмендету үшін қысымды төмендететін клапанды пайдалану қажет.
- Газ қазанының әртүрлі элементтерін қосу кезінде сенімділікті және температуралық деформацияларды өтеуді қамтамасыз ететін икемді қосылыстарды пайдалану ұсынылады.
- Құбырлардың қатып қалуын болдырмау үшін газ желісін қоспағанда, барлық сыртқы құбырларды жылу оқшаулау қажет.
- Қазандыққа қосар алдында құбырлар мен радиаторлардың бүкіл жүйесі таза қысымды ағын сумен мұқият жуылуы керек. Бұл қазанның дұрыс жұмыс істемеуіне әкелуі мүмкін ластаушы заттарды кетіру үшін қажет.
- Жылыту жүйесі үшін су ретінде тек таза ағын суды пайдалануға рұқсат етіледі. Жер асты, тұзды, ластанған суларды немесе антифризді қолдануға қатаң тыйым салынады.
- Орнату аяқталғаннан кейін құбырлардың тығыздығын тексеруді ұмытпаңыз. Ол үшін таза суды пайдаланыңыз. Егер тексеру кезінде тазартылмаған су пайдаланылса, оны толығымен ағызып, жүйені таза ағын сумен қайта шаю керек.

НАЗАР АУДАРЫҢЫЗ!

Жүйені сумен толтырғаннан кейін, қолмен қоректендіру клапанының толығымен жабылғанын тексеріңіз. Егер клапан тығыз жабылмаса және жүйеде қысымның жоғарылауы байқалса, дереу уәкілетті қызмет көрсету орталығына хабарласыңыз. Әйтпесе, қауіпсіздік клапаны шамадан тыс қысымға байланысты іске қосылуы мүмкін, бұл бөлменің су басуына әкелуі мүмкін.

БАРЛЫҚ ТІЗБЕКТЕРДІ ҚОСУ СХЕМАСЫ

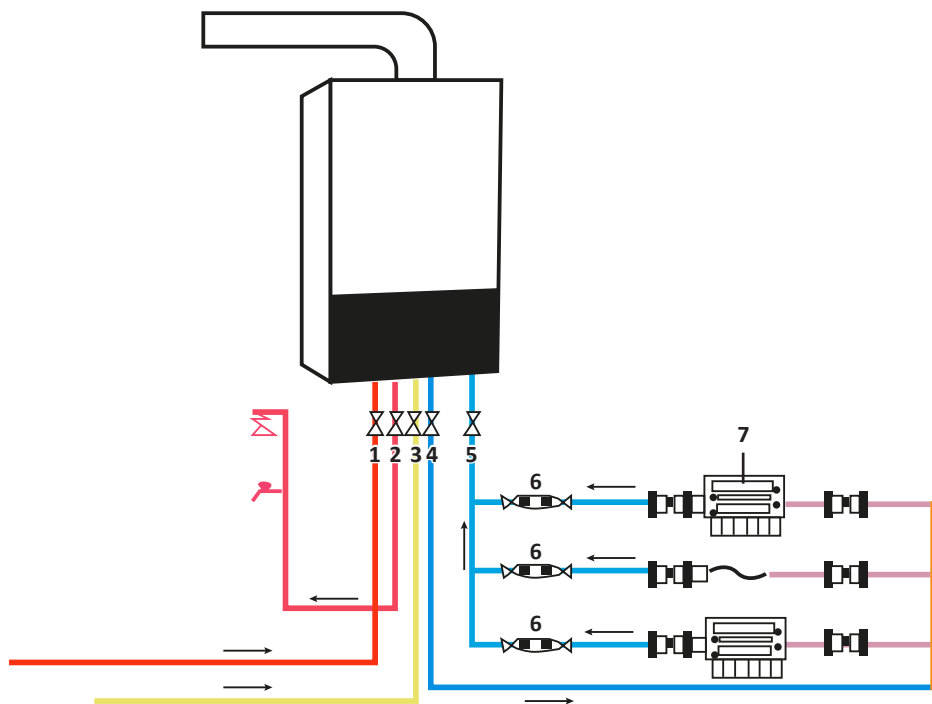

1. Жылыту желісі.
2. Ыстық сумен жабдықтау.
3. Газ құбыры.
4. Су құбыры.
5. Кері жылыту желісі.
6. Сүзгі.
7. Радиатор / еденді жылыту / фанкойл.

ЕСКЕРТПЕЛЕР

- Құбырларды төсеу кезінде герметикалықты қамтамасыз ету және судың ағып кетуін болдырмау, сондай-ақ жылу оқшаулау қажет.
- Құбырларды қосу кезінде қазандағы қосылыстарға зақым келтірмеу үшін кілтті пайдалану ұсынылады.
- Контурлар саны 5-тен аз болса — коллектор құбырларының диаметрі кемінде 32 мм болуы керек. Контурлар саны 6-дан аз болса — 40 мм-ден кем емес.
- Коллектор материалдары коррозияға төзімді болуы керек.

ҚҰРЫЛҒЫНЫ ОРНАТУ ЖӘНЕ ОРНАТУ ҮШІН ОРЫНДЫ ТАҢДАУ

ЕСКЕРТПЕЛЕР

- Орнату құрылғының салмағын көтере алатын берік қабырғаға жасалады. Егер күш жеткіліксіз болса, қабырғаны күшейту керек.
- Сіз қазанды мұржамен іргелес қабырғаға орната алмайсыз. Суық мезгілде бұл конденсацияны тудыруы мүмкін, бұл бекіткіштердің коррозиясына және қазанның құлауына әкеледі.

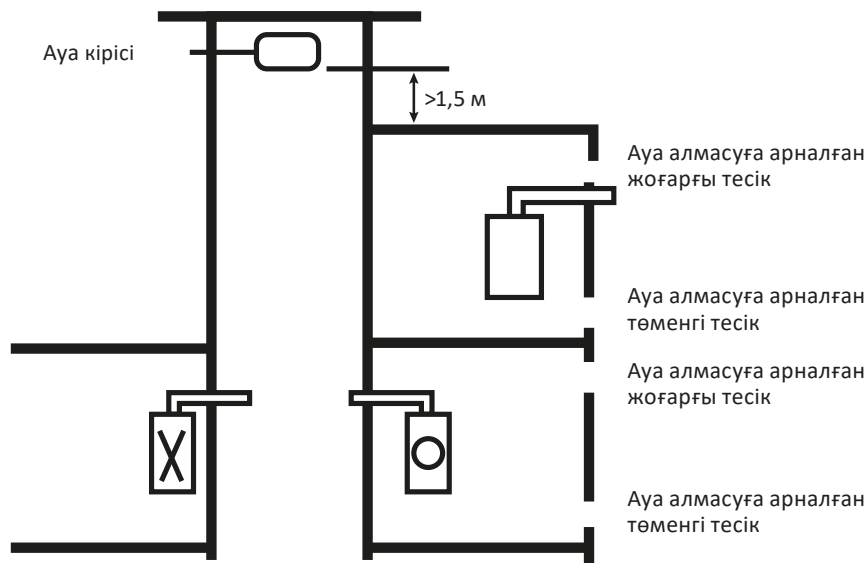

- Қазанды тексеруге және техникалық қызмет көрсетуге ыңғайлы болу үшін келесі талаптарды орындау қажет:
 - қызмет көрсету үшін қазанның сол және оң жағында кемінде 300 мм болуы керек;
 - алдыңғы жағынан — кем дегенде 800 мм;
 - түтін мұржасын орнату үшін жоғарғы жағынан — кем дегенде 300 мм.

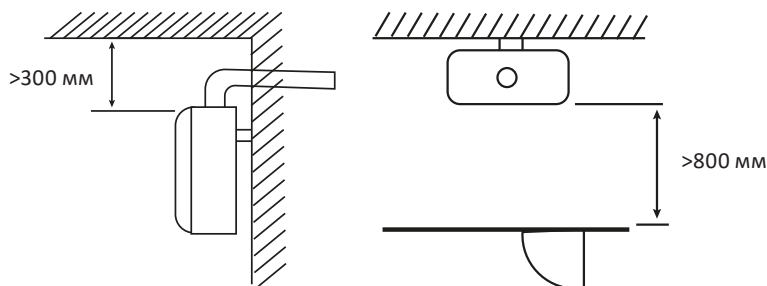

Құрылғыны орнату

1. Қазандықты орнату үшін қолайлы бөлмені таңдаңыз («Орнатпас бұрын» және «Құрылғыны орнату және орнату үшін орынды таңдау» бөлімін қараңыз), қатаң тік күйді ескере отырып, қабырғаға бекіту нүктелерін белгілеңіз.
2. Тесіктерді бұрғылаңыз (қабырғаға перпендикулярлықты сақтай отырып) және қазанды ілу үшін анкер болттарын орнатыңыз.
3. Қазанды абайлап көтеріп, бекіткіштерге орнатыңыз.
4. Қазанның қабырғаға мықтап бекітілгеніне және теріс ілінгеніне көз жеткізіңіз.

МҰРЖАНЫ ҚОСУ

Жылыту газ қазанын мұржаға қосу төменде сипатталған талаптарға сәйкес орындалуы керек.

- Коаксиалды құбырды да, ауаны бөлек қабылдайтын және жану өнімдерін шығаратын жүйені де пайдалануға рұқсат етіледі. Екі жағдайда да мұржаны шығару ғимараттың сыртына шығарылуы керек.
- Түтін жүйесінің барлық элементтері міндетті түрде жылу оқшаулауға жатады. Температураның деформациясына, от пен коррозияға төзімді және конденсациядан қорғалған материалдарды қолданыңыз.
- Барлық буындар мен қосылыстар ыстыққа төзімді және коррозияға қарсы материалдарды қолдана отырып мықтап жабылуы керек.
- Мұржаны визуалды тексеру және техникалық қызмет көрсету үшін қол жетімді жерде орнату керек.
- Түтін құбыры жүйесінің көлденең бөліктері (оның ішінде коаксиалды) конденсаттың табиғи ағып кетуін қамтамасыз ету үшін шығу жағына қарай кемінде 5° еңістікпен монтаждалуы тиіс.
- Мұржаның максималды рұқсат етілген ұзындығы — 3 метр. Егер иілу болса, әрбір 90° иілу мұржаның жалпы рұқсат етілген ұзындығын 1 метрге қысқартатынын ескеру қажет.
- Қазандықтың шығысындағы бір иілуді қоса алғанда, ішкі бұрышы 90° жоғары екі иілуден артық болмауға жол беріледі. Түтін арнасының бағытын өзгерту үшін иілу қажет.
- Түтін мұржасынан ең жақын кедергіге дейінгі қашықтық (мысалы, қабырға) кемінде 3 метр болуы керек.
- Түтін құбырының барлық бөліктері қазанның шығу құбыры деңгейінен жоғары орналасуы керек. Шығу деңгейінен төмен орнатуға тыйым салынады.

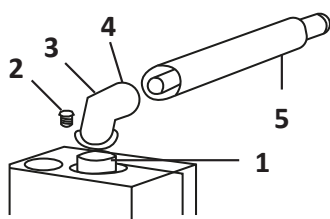

1. Асбест төсемдері.
2. Бұрандалар.
3. Тот баспайтын болаттан жасалған тізе.
4. Алюминий фольга.
5. Тот баспайтын болаттан жасалған құбыр.

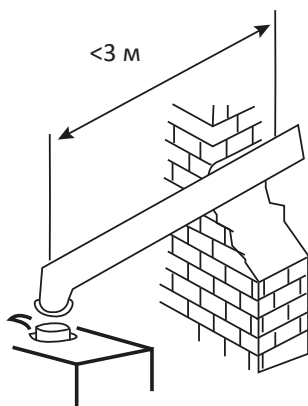

БАЙЛАНЫСҚА ҚОСЫЛУ

Қосылу схемасы

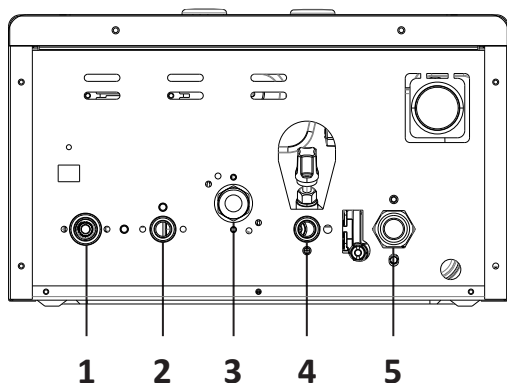

1. G3/4" жылыту құбыры (беру).
2. G1/2" ыстық су шығысы.
3. G3/4" газ кірісі.
4. G1/2" суық су кірісі.
5. G3/4" жылыту құбыры (кері).

Газбен жабдықтауға қосылу

- Құрылғыны газ желісіне қосуды газ жабдығымен жұмыс істеуге рұқсаты бар маман ғана орындауы тиіс.
- Газ кірісіне газды өшіру клапанын орнату қажет (егер ол жоқ болса) — бұл қажет болған жағдайда газ беруді қауіпсіз өшіруге мүмкіндік береді. Ол оңай жұмыс істеуі үшін газ қазандығына мүмкіндігінше жақын орнатылуы керек.
- Қазанды үлкен көлемді газ көзіне қосу кезінде газ магистраліндегі қысымды бақылау қажет. Қысым жеткіліксіз немесе оның ауытқуы кезінде тұтану мәселесі туындауы мүмкін, жалын өздігінен сөнеді және апаттық жағдайлардың ықтималдығы артады.
- Газ құбырын төсеу үшін стандарттарға сәйкес келетін металл құбырларды немесе арнайы сертификатталған газ құбырларын пайдаланыңыз.
- Диаметрі 10 мм-ден аз резеңке шлангтарды немесе құбырларды пайдалануға тыйым салынады.
- Үйде жасалған, ескі немесе зақымдалған шлангтарды, сондай-ақ сертификатталмаған фитингтер мен тығыздағыштарды пайдалануға жол берілмейді.
- Газ құбыры газ қазанының қалыпты жұмыс істеуі үшін қажетті газ шығынын қамтамасыз етуі керек.
- Газ құбырын төсеу кезінде газдың ағып кетуін болдырмау қажет. Жұмыс аяқталғаннан кейін сабын ерітіндісін қолдана отырып, герметикалықты тексеру керек.

Су құбырына қосылу

- Металл иілгіш шлангтар мен тығыздағыш төсемдердің көмегімен судың кірісі мен шығысын қосыңыз.
- Қажет болса, суды жауып тастау үшін суық судың кірісіне өшіру клапанын орнатуды ұмытпаңыз.
- Жүйедегі судың қысымы нұсқаулықта көрсетілген минималды мәннен жоғары болуы керек, әйтпесе құрылғы дұрыс жұмыс істемейді.
- Егер ыстық су шүмегі құрылғының үстіне орнатылса, онда қалған суды ағызып, құбырларды қатып қалмас үшін құрылғының астына тағы бір кран орнату керек.
- Ыстық су құбыры жоғары температураға төтеп беретін материалдан жасалуы керек (мысалы, полипропилен немесе мыс).
- Қазаннан кранға дейінгі құбырдың тым ұзын болмауын қадағалаңыз — әйтпесе ыстық су жол бойында жылуды жоғалтады.
- Судың қысымын төмендетпеу үшін ағынға төзімділігі аз суарғыштарды/крандарды қолданған дұрыс.
- Жазда, ағын су өте жылы болған кезде, ең төменгі температура орнатылса да, құрылғы оны тым қатты қыздыруы мүмкін. Бұл жағдайда ыстық су шығатын жерге араластырғыш клапанды (ол суық суды автоматты түрде сұйылтады) орнату ұсынылады.

Жылыту жүйесіне қосылу

- Қазанды жылыту жүйесіне қосу беру және кері құбырлар арқылы жүзеге асырылады, олар сүзгілерді, бекіту арматурасын және қажет болған жағдайда компенсаторларды қолдана отырып, қазанның тиісті құбырларына қосылады. Барлық қосылыстар герметикалық түрде жасалуы керек. Құбырларды қоспас бұрын, жабдықтың бітелуіне және істен шығуына әкелуі мүмкін кірді кетіру үшін таза сүмен қысыммен жақсылап шайып тастау керек.
- Әрі қарай пайдалану және техникалық қызмет көрсету ыңғайлылығы үшін ағызу клапандары мен ауаны бұру клапандарын орнатуды қарастырған жөн. Құбырлар мен байланыстырушы элементтердің материалдары ыстыққа төзімді және қолданылатын салқындатқышпен үйлесімді болуы керек.

Жүйеге су беру

1. Айналым сорғысындағы ауа ағызу клапанын және жылыту тізбегін толтыру клапанын ашыңыз.
2. Газ қазандығын толтыру клапанын және жүйеге су беру клапанын ашыңыз. Бір уақытта ЫСЖ қауіпсіздік клапанын жабыңыз.
3. Жүйедегі қысым қалыпты деңгейге жеткеннен кейін (0,15 МПа) су беру клапанын жабыңыз.
4. Сорғыдан ауаны шығаруды тездету үшін оны қысқаша қосыңыз. Жүйеде ауаның болуы оның қалыпты жұмысына кедергі келтіреді. Тұрақты су ағыны пайда болғаннан кейін ғана ауа ағызу клапанын жабыңыз.

ЭЛЕКТР ҚУАТЫНА ҚОСЫЛУ

НАЗАР АУДАРЫҢЫЗ!

- Розетка мен ашаны оқшауланған және сү өткізбейтін жерге қою керек.
- Корпус пен розетка сенімді жерге қосылуы керек.
- Найзағай немесе қатты найзағай кезінде құрылғыны розеткадан ажыратыңыз.
- Қуат немесе су болмаған кезде құрылғыны қоспаңыз.
- Кейбір компоненттер осы құрылғы үшін арнайы жасалған және оларды әмбебап аналогтармен ауыстыруға болмайды.

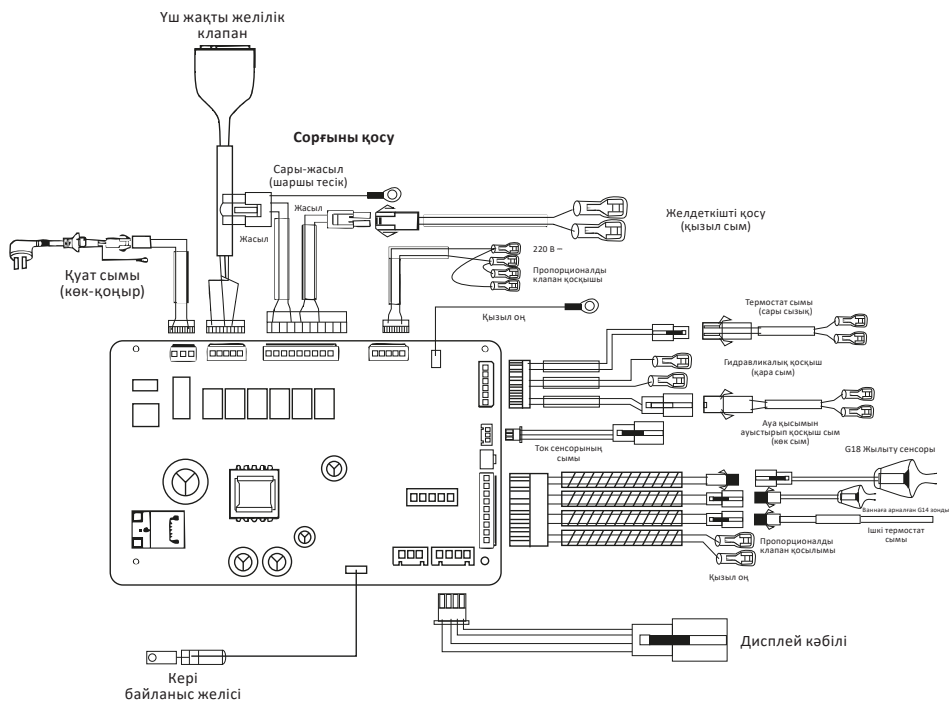

Электр схемасы тек таныстыру мақсатында берілген. Өндіруші құрылымды ескертусіз өзгерту құқығын өзіне қалдырады.

ҚОЛДАНАР АЛДЫНДА

Қазанды қоспас бұрын барлық жүйелердің дұрыс жұмыс істейтініне, газ бен судың ағып кетпейтініне, желдету қамтамасыз етілгеніне және электр қуаты талаптарға сәйкес келетініне көз жеткізу керек. Бұл төтенше жағдайлар қаупін азайтады.

Қосар алдында мынаны тексеріңіз:

- газ жүйесі герметикалық, ағып кету және газдың тән иісі жоқ;
- бөлме жақсы желдетіліп ауа ағыны қамтамасыз етілген;
- түтін мұржасы бекітілген, жарықтары жоқ және жабылмаған;
- барлық тарату жылыту клапандары ашық күйде;
- жүйеде су жеткілікті және ол буланбайды;
- қауіпсіздік клапаны жақсы және құлыпталмаған;
- қазан электр желісіне қосылған және жерге қосылған;
- құбырларды жылу оқшаулау талаптарға сәйкес жасалады, әсіресе қыста;
- пайдаланылған газ берілген құрылғы үшін рұқсат етілген түрге сәйкес келеді;
- ұзақ уақыт пайдаланылмаған немесе болмаған жағдайда, әсіресе қыста, жүйедегі су төгіледі немесе қатып қалудан қорғалған;
- сорғы білігі бітелмеген (егер қазан ұзақ уақыт пайдаланылмаса).

ЕСКЕРТУ

Егер сорғы білігі бітеліп қалса:

1. Сорғы шүмегін бұрағышпен ашыңыз.
2. Бұрауышты тесікке салыңыз да, білік еркін қозғала бастағанға дейін сағат тілімен және сағат тіліне қарсы бірнеше рет бұрап көріңіз.
3. Қранды жабыңыз.

Бірінші іске қосу нәтижесінде қазандық қатесіз іске қосылуы керек — жанарғы, жылу тасымалдағыштың айналымы және жылыту жүйесі тұрақты жұмыс істейі керек.

ТАЛДАУДАҒЫ СХЕМА

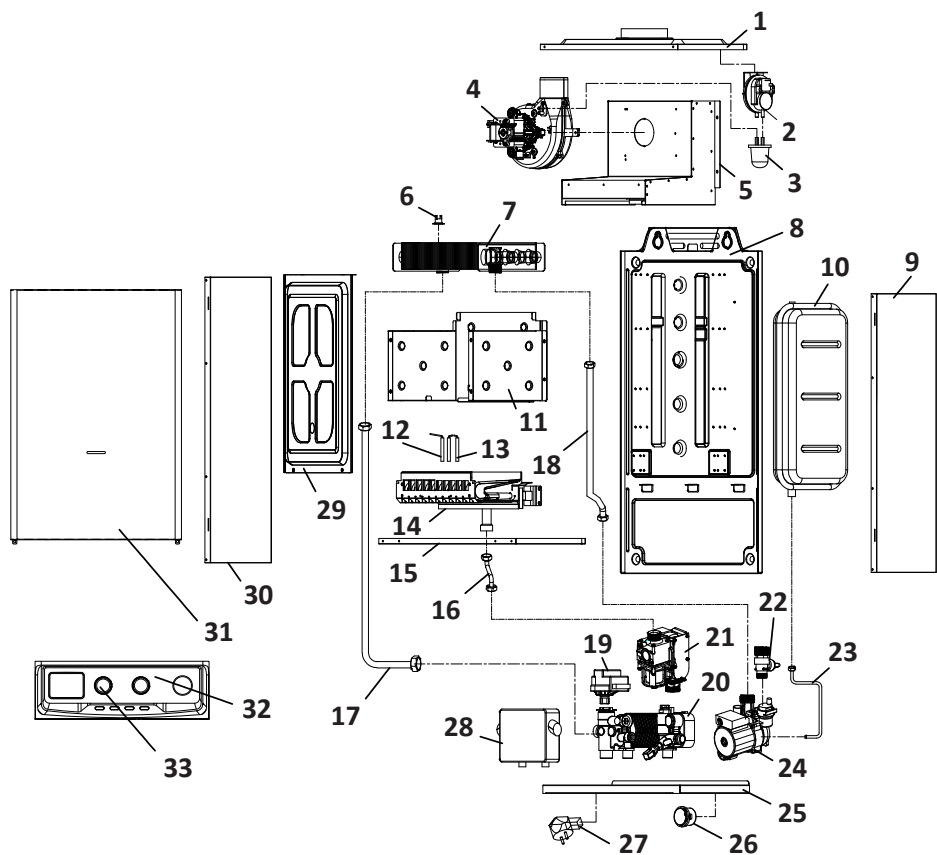

- | | | |
|------------------------------|---------------------------------------|-------------------------------|
| 1. Жоғарғы панель. | 13. Тұтану электроды. | 24. Су сорғысы. |
| 2. Қысым сенсоры. | 14. Жанарғы. | 25. Төменгі панель. |
| 3. Конденсат жинағы. | 15. Төменгі рефлектор. | 26. Пьезометр. |
| 4. Сорғыш желдеткіш. | 16. Газ құбыры (кіріс). | 27. Қуат ашасы. |
| 5. Түтін шығару қаптамасы. | 17. Жылыту контурының арынды желісі. | 28. Басқару тақтасы. |
| 6. Термостат. | 18. Жылыту контурының қайтару желісі. | 29. Жану камерасының қақпағы. |
| 7. Жылу алмастырғыш. | 19. Үш жақты клапан. | 30. Сол жақ бүйірлік тақта. |
| 8. Артқы панель. | 20. Гидроблок. | 31. Алдыңғы панель. |
| 9. Оң жақ бүйірлік тақта. | 21. Газ клапаны. | 32. Дисплей. |
| 10. Кеңейту бағы. | 22. Редукциялық клапан. | 33. Реттеуші. |
| 11. Жану камерасының экраны. | 23. Айналма құбыр. | |
| 12. Индукция электроды. | | |

ҚҰРЫЛҒЫЛАРДЫҢ ЖАЛПЫ СХЕМАСЫ

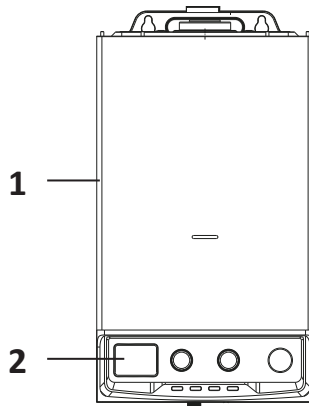

1. Корпус.
2. Басқару тақтасы.

БАСҚАРУ ТАҚТАСЫ

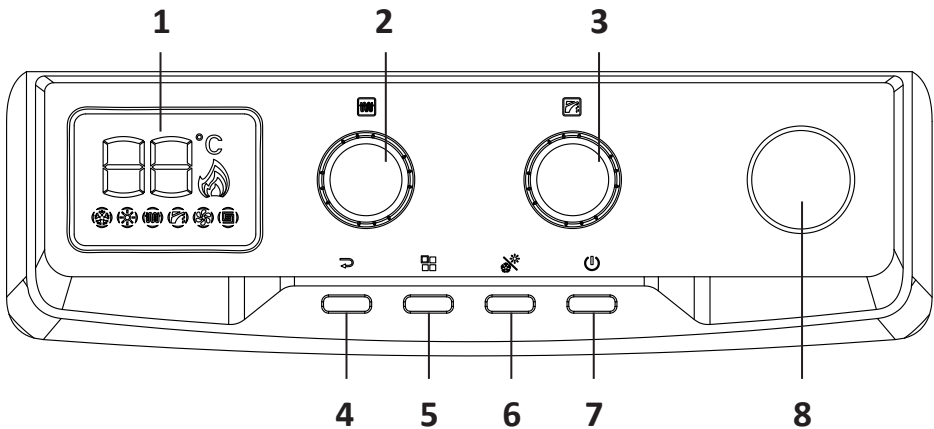

1. Сандық дисплей.
2. Жылыту тізбегіндегі судың температурасын реттегіш.
3. ЫСЖ контурындағы су температурасының реттегіші.
4. «Болдырмау» батырмасы.
5. «Баптаулар» батырмасы.
6. «Қыс/Жаз» батырмасы.
7. «Қосу/Өшіру» батырмасы.
8. Су қысымының сенсоры.

БАСҚАРУ ТАҚТАСЫНЫҢ СИПАТТАМАСЫ

Сандық дисплей

Дисплейде көрсетіледі:

- құрылғының ағымдағы күйі туралы ақпарат;
- ағымдағы жылыту және/немесе ыстық су температурасы;
- белсенді жұмыс режимі (жылыту, ЫСЖ, жазғы/қысқы режим және т. б.);
- қате кодтары;
- сорғының, жанарғының, желдеткіштің және басқа компоненттердің жұмыс индикаторлары.

Жылыту/ЫСЖ контурындағы су температурасын реттегіш

Реттегіш жылыту жүйесіндегі немесе ЫСЖ-дағы судың температурасын реттеу үшін, сондай-ақ баптау мәзіріндегі параметрлерді өзгерту үшін қолданылады.

«Болдырмау» батырмасы

Соңғы әрекеттің күшін жою.

«Баптаулар» батырмасы

Баптаулар мәзірін ашады: пропорционалды клапанның жұмысын реттеуге, қазанның параметрлерін реттеуге мүмкіндік береді.





«Қосу/Өшіру» батырмасы



Жүйені қосу және өшіру және режим баптаулары мәзірінен шығу.

«Қыс/Жаз» батырмасы

Суды жылыту режимдері арасында ауысу: қысқы және жазғы.

ДИСПЛЕЙ СИПАТТАМАСЫ

Индикатор	Белгілеу	Сипаттама
	Қыс	Қысқы режим қосылды. Қысқы режимде құрылғы жылытуды да ЫСЖ-ды да қамтамасыз етеді
	Жаз	Жазғы режим қосылды. Жазғы режимде жылыту функциясы өшеді, қазан тек тұрмыстық қажеттіліктерге арналған суды қыздырады. Жұмыс температурасы 30–60 °C аралығында реттелуі мүмкін
	Желдеткіш	Желдеткіш жұмыс істейді
	Ыстық су	Су ағынының сенсоры 2 л/мин шығынын анықтады

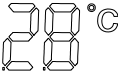
Индикатор	Белгілеу	Сипаттама
	Жылыту	Жылыту режимі қосылды. Жұмыс температурасы 30–80 °C аралығында реттелуі мүмкін
	Жылы еден	Еденді жылыту режимі қосылған. Жұмыс температурасы 30–60 °C аралығында реттелуі мүмкін
	Жалын	Жанарғы жұмыс істейді. Индикатор жалынның қарқындылығын көрсетеді
	Температура/ қате кодтары	Ағымдағы температураны немесе қате кодын көрсетеді

ҚЫЗМЕТ КӨРСЕТУ ЖӘНЕ КҮТІМ

Қазанды сервис орталығының білікті мамандары әр 6–12 ай сайын тексеріп отыруы керек. Тұрақты қызмет көрсету және тексеруді қамтиды:

- датчиктер мен электронды блоктың жұмысы;
- газ қосылыстары мен шлангтардың герметикалығы;
- газ қысымы;
- жанарғы мен жылу алмастырғыштың тазалығы;
- тұтану және иондану электродының тазалығы;
- жану камерасының тазалығы;
- қорғаныс функцияларының жұмысы;
- желдету жүйесінің жағдайы;
- гидравликалық компоненттердің күйлері;
- сымдар мен жерге қосу күйлері;
- қауіпсіздік клапандары мен мұржаның өнімділігі.

НАЗАР АУДАРЫҢЫЗ!

- Ішкі компоненттерді тазалау және ауыстыру, сондай-ақ техникалық қызмет көрсету бойынша кез келген операцияларды тек уәкілетті сервистік орталықтың білікті мамандары жүргізуі тиіс.
 - Барлық техникалық қызмет көрсету жұмыстары тек ажыратылған және салқындатылған жабдықта жүргізілуі керек.
- Ағып кетпеуін қамтамасыз ету үшін газ құбырларының қосылыстарына қолданылатын сабын ерітіндісімен газ құбырларының қосылымдарының ағып кетуін үнемі тексеріп отырыңыз. Егер газ ағып кетсе, газ беруді дереу тоқтатыңыз, бөлмені желдету үшін есіктер мен терезелерді ашыңыз. Қазанды газ толығымен шашырағаннан кейін ғана пайдалануға болады. Жарылыстың алдын алу үшін газды жауып, бөлмені желдетіп, электр құрылғылары мен шамдарды қоспаңыз.

- Құрылғының ұзақ уақыт жұмыс істеуін қамтамасыз ету үшін ішкі бакты үнемі тазалап, қыздырғыш элементтерден қақты алып тастау, сондай-ақ анодты өзектің жағдайын тексеріп, қажет болған жағдайда оны ауыстыру ұсынылады. Тазалау жиілігі пайдалану аймағындағы судың қаттылық дәрежесіне байланысты.
- Түтін мұржасының түкпен, қоқыспен, құстармен және т.б. бітеліп қалмағанын үнемі тексеріп отырыңыз. Бітеліп қалу жану өнімдерінің бөлмеге кері тартылуына әкелуі мүмкін.
- Судың ағып кетуін үнемі тексеріп отырыңыз.
- Жану өнімдерінің еркін ағуын қамтамасыз ету үшін мұржаны және жылу алмастырғышты жиналған күйе мен қақтан мезгіл-мезгіл тазалаңыз.
- Құрылғының сыртын тазалау үшін бейтарап тазартқышы бар дымқыл, жұмсақ шүберекті пайдаланыңыз. Осыдан кейін бетті құрғатыңыз. Тазалау үшін қатты немесе металл щеткаларды және басқа абразивті материалдарды, сондай-ақ тіс пастасын, органикалық еріткіштерді (мысалы, спирт, ацетон, бензин және басқа да қатты заттар), қайнаған суды, қышқылдар мен сілтілерді пайдаланбаңыз, себебі олар құрылғының жабынын зақымдауы мүмкін.

АЗДАН ЖӘНЕ ҚЫЗЫП КЕТУДЕН ҚОРҒАУ ЖҮЙЕСІ

Газ қазанды критикалық температурада жабдықтың зақымдалуын болдырмайтын кіріктірілген қауіпсіздік жүйелерімен жабдықталған. Құрылғы тым төмен немесе тым жоғары температураны түсіргенде, ол жұмысын тоқтатады және дисплейде қате коды көрсетіледі («Қате кодтары» бөлімін қараңыз).

- Мұздатудан қорғау (қате коды E0). Жүйе судың температурасы өте төмен деңгейге дейін төмендеген кезде іске қосылады. +1 °C жоғары қызған кезде жұмыс автоматты түрде қалпына келеді.
- Жылыту тізбегіндегі қызып кетуден қорғау (қате коды E4). Жылыту тізбегіндегі рұқсат етілген температурадан асқан кезде қызып кетудің алдын алу үшін қазан ажыратылады. Жүйе салқындағаннан кейін жұмысты қалпына келтіруге болады.
- ЫСЖ температурасын бақылау (қате коды E6). Қате ЫСЖ контурындағы судың қызып кетуін немесе температура бергішінің дұрыс жұмыс істемеуін көрсетеді. Жұмысты қалпына келтіру үшін оның себебін жою қажет.

ТОҚТАУ КЕЗЕҢДЕРІ

- Жиі ұзақ тоқтаған кезде / қарапайым құрылғылар (мысалы, ыстық сусыз маусымнан кейін) қолданар алдында қазандық түтіктерінің ішінде қалуы мүмкін газды немесе ауаны кетіру үшін ыстық шүмекті бірнеше минутқа ашыңыз. Сутегі немесе ауа болған кезде тән ысқырықты дыбыстар пайда болуы мүмкін. Суды краннан шығару кезінде жақын жерде ашық от болмауы керек.
- Егер құрылғы ұзақ уақыт бойы пайдаланылмаса, әсіресе ауа температурасы төмен (0 °C-тан төмен) аймақтарда судың қатып қалуына байланысты оның зақымдалуын болдырмау үшін резервуардан, құбырлардан және жылу алмастырғыштан суды ағызу қажет. Суды кран немесе су төгетін клапан арқылы ағызу керек.

Құрылғыда дисплейде көрсетілетін ақаулық кодтары бар. Егер ақау пайда болса, құрылғы үздіксіз дыбыстық сигнал шығарады. Дисплейде қате коды пайда болған кезде төмендегі кестеге жүгініңіз.

Қате коды	Себептері
E0	Жылыту тізбегіндегі судың температурасы тым төмен
E1	Газ беру жоқ. Газ клапаны жабық немесе ақаулы / магистральда қысым төмендеді
E2	Ауа қысымының сенсоры сигнал бермейді. Желдеткіш қосылмайды / сенсор тізбегіндегі үзіліс немесе қысқа тұйықталу / мұржаның ластануы
E3	Жылу алмастырғыштың қызып кетуі (>95 °C). Жүйедегі ауа тығындары / жылу алмастырғыш қабырғаларындағы қақ / термостаттың істен шығуы
E4	Жылыту тізбегіндегі судың температурасы рұқсат етілген мәннен асады. Ақаулы температура бергіші / бітелген сорғы / артық қысым
E6	ЫСЖ контурындағы температура бергішінің ақауы. Бергіш тізбегінің зақымдануы немесе үзілуі / қысқа тұйықталу / басқару тақтасының істен шығуы
E7	Жылыту тізбегіндегі температура бергішінің дұрыс жұмыс істемеуі. Зақымдалған немесе ажыратылған бергіш / үзіліс тізбегі
E8	Жанарғыны жағу мүмкін болмады. Газ қысымының жеткіліксіздігі / ластану немесе электродтың дұрыс орналаспауы / жалынның бұзылуы
E9	Жылыту тізбегіндегі судың төмен қысымы. Судың жеткіліксіз көлемі/жүйедегі ағып кету/кеңейту бағындағы қысымның төмендеуі/су қысымы датчигінің ақауы

ЫҚТИМАЛ МӘСЕЛЕЛЕР ЖӘНЕ ОЛАРДЫҢ ШЕШІМДЕРІ

Егер сіз ақаулыққа тап болсаңыз, құрылғының жұмысындағы бірқатар қателерді жою үшін ықтимал себептер мен ұсыныстар берілген төмендегі кестені қараңыз. Егер мәселені шешу туралы ұсыныс оны жоюға әкелмесе, уәкілетті қызмет көрсету орталығына хабарласуды ұсынамыз.

Мәселенің сипаттамасы	Ықтимал себеп	Ықтимал шешім
Бөлмедегі газдың иісі	Қосылыстардағы газдың ағуы	Негізгі газ клапанын жабыңыз, желдету үшін терезелер мен есіктерді ашыңыз және уәкілетті қызмет көрсету орталығына хабарласыңыз. Ашық от көздерін, сіріңкелерді, оттықтарды пайдаланбаңыз, электр құрылғыларын қоспаңыз немесе өшірмеңіз
Түтін газдарының иісі	Түтін мұржасының дұрыс жұмыс істеуіне байланысты көміртегі тотығының бөлмеге енуі мүмкін	Мұржаның ажыратылғанын тексеріңіз және қажет болған жағдайда оны қайта қосыңыз Мұржаның бітеліп қалғанын тексеріңіз және қажет болған жағдайда оны тазалаңыз Кіріс және шығыс саңылауларының қатып қалмағанына немесе бітелмегеніне көз жеткізіңіз
Жанарғы жанбайды	Қуат жоқ	Қазанның электр желісіне қосылғанына көз жеткізіңіз
	Газ жабылды	Газ клапанын ашыңыз. Егер баллон қолданылса — оны жаңасына ауыстырыңыз
	Тым төмен температура орнатылды	Басқару тақтасында жоғары температураны орнатыңыз
Жұмыс кезінде сыртқы шу	Жүйеде ауаның болуы	Ауаны кетіру клапаны арқылы ауаны шығарыңыз
	Аралық клапан жабық	Аралық клапанды және тарату клапанын ашыңыз
	Қазан дұрыс орнатылмаған	Уәкілетті қызмет көрсету орталығына хабарласыңыз
Қыздыру жеткіліксіз	Жазғы режим орнатылды	Қысқы режимді қосыңыз
	Тым төмен температура орнатылды	Басқару тақтасында жоғары температураны орнатыңыз
	Жабық тарату клапаны	Тарату клапанын ашыңыз
	Бітелген сүзгілер	Сүзгілерді тазалаңыз
	Бөлмедегі жылудың дұрыс бөлінбеуі	Жылыту аймағының дистрибьютор баптауларына сәйкестігін тексеріңіз және клапандарды реттеңіз
	Жүйеде ауаның болуы	Ауаны шығару үшін ауа сорғыш клапанды ашыңыз

ТЕХНИКАЛЫҚ СИПАТТАМАЛАРЫ

Үлгісі	VBE-24D
Сауда белгісі	DEXP
Қуат параметрлері	220 В ~ 50 Гц
Қуат тұтыну	110 Вт
Номиналды жылу қуаты	24 кВт
Номиналды жылу қуаты (ЫСЖ)	
Номиналды жылу өнімділігі	21,4 кВт
Қолданылатын газ түрі	Табиғи (метан)
Газ беру қысымы	2 кПа
Қазан түрі	A3
Құрылғы санаты	II 2H3B/P
Су шығыны	12 л/мин
Судың максималды қыздыру температурасы (жылыту)	80 °С
Судың максималды қыздыру температурасы (ЫСЖ)	60 °С
Жылыту тізбегіне арналған су қысымы	0,02 МПа ~ 0,3 МПа
ЫСЖ контуры үшін су қысымы	0,02 МПа ~ 0,8 МПа
Ылғал мен шаңнан қорғау дәрежесі	IPX4
Электр ток соғудан қорғау класы	I
Қуат сымын бекіту түрі	Y
Құбыр қосылыстары	G3/4", G1/2"
Макс. сорғы шығысындағы қысым мәні	<0,3 МПа
ПӘК	90%
Жану өнімдерінің орташа температурасы	130 °С
Газ шығыны	0,98–2,47 м³/сағ
СО ₂ концентрациясы	300 ppm
Жану өнімдерін тұтыну	0,0250 г/с
Өлшемдері (Е × Т × Б)	420 × 240,5 × 710 мм
Салмақ	29,5 кг
Жинақталым	Құрылғы, кергіш анкер (2 дана), пайдалану бойынша нұсқаулық
Жеткізілетін елдер	VY / KZ / KG / RU
Қолдану саласы	Тұрмыстық

МОНТАЖДАУ, САҚТАУ, ТАСЫМАЛДАУ (ТАСУ), ӨТКІЗУ ЖӘНЕ КӘДЕГЕ ЖАРАТУ ЕРЕЖЕЛЕРІ МЕН ШАРТТАРЫ

- Құрылғыны орнату ережелері мен шарттары осы пайдалану нұсқаулығының «Орнату» бөлімінде сипатталған.
- Құрылғыны сақтау дайындаушы мен тұтынушының жылытылатын үй-жайларында ауа температурасы 5 °С-тан 40 °С-қа дейін және ауаның салыстырмалы ылғалдылығы 80%-дан аспайтын орауышта жүргізілуі тиіс. Үй-жайларда жемірілуді тудыратын жегі қоспалар (қышқылдар, сілтілер буы) болмауы тиіс.
- Құрылғыны дұрыс тасымалдауды қамтамасыз ету үшін келесі талаптарды сақтау қажет:
 - егер бар болса, құрылғыдан барлық ішкі керек-жарақтарды алып тастаңыз және оларды бөлек ораңыз;
 - құрылғының жұмыс қабілеттілігін және сыртқы түрін сақтау үшін оның дұрыс оралғанына көз жеткізіңіз (үлкен көлемді техниканы сыни жерлерде гофрленген қатырма төсемдері бар полиэтилен немесе көпіршікті пленкаға орау керек);
 - көлік құралының айналасында қозғалу мүмкіндігін болдырмау үшін құрылғыны белдіктермен мықтап бекітіңіз;
 - сыртқы ортаның әсерін толығымен жою үшін тек жабық көлікті пайдаланыңыз;
 - тиеу-түсіру жұмыстарын орындау кезінде қаптаманы өте мұқият өңдеуді қамтамасыз етіңіз.
- Құрылғы мұқият өңдеуді қажет етеді, оны шаң, кір, соққы, ылғал, от және т. б. әсерінен қорғайды.
- Құрылғыны өткізу жергілікті заңнамаға сәйкес жүргізілуі тиіс.
- Өнімнің қызмет ету мерзімі аяқталғаннан кейін оны қарапайым тұрмыстық қоқыспен бірге тастауға болмайды. Оның орнына, ол федералды немесе жергілікті заңдарға сәйкес кейіннен қайта өңдеу және жою үшін электр және электронды жабдықтарды тиісті қабылдау пунктіне кәдеге жаратуға тапсырылады. Осы өнімді дұрыс кәдеге жаратуды қамтамасыз ете отырып, сіз табиғи ресурстарды үнемдеуге көмектесесіз және дұрыс емделмеген жағдайда қоршаған ортаға және адамдардың денсаулығына зиян келтірмеуге көмектесесіз. Бұл өнімді қабылдау және кәдеге жарату орындары туралы толығырақ ақпаратты жергілікті муниципалды органдардан немесе тұрмыстық қоқыстарды шығаратын кәсіпорыннан алуға болады.
- Егер құрылғының ақаулығы анықталса, дереу уәкілетті қызмет көрсету орталығына хабарласыңыз немесе құрылғыны тастаңыз.

Өндіруші: Фошань Воттэ Тэрмал Тэктолоджи Ко., Лтд.
№16, Хуафа тас жолы, Жунгуй, Шуньдэ, Фошань қ., Гуандун пров., Қытай.

Manufacturer: Foshan Votte Thermal Technology Co., Ltd
No. 16, Huafa Road, Ronggui, Shunde, Foshan, Guangdong, China.
Қытайда жасалған.

Импорттаушы / Қазақстан Республикасында талаптар қабылдайтын заңды тұлға: «DNS QAZAQSTAN (ДНС КАЗАХСТАН)» ЖШС, Астана қ-ы, Сарыарқа ауданы, Сарыарқа д-лы, 12 Ғ-т, Қазақстан Республикасы.

Электрондық пошта мекен-жайы: info@dns-shop.kz

Тауар КО ТР (ЕАЭО) талаптарына сәйкес келеді.

Өнім сапасын жақсарту үшін сипаттамалар, өнім туралы ақпарат және оның сыртқы түрі пайдаланушыға алдын ала ескертусіз өзгертілуі мүмкін.



ҚҰРЫЛҒЫНЫҢ ТӨЛҚҰЖАТЫ

Құрылғы: Газ қазаны.

Сауда белгісі: DEXP.

Үлгісі: VBE-24D.

Сатып алу күні: _____

SN/IMEI: _____

Өнімді алдым, сыртқы келбетіне ешқандай шағым жоқ.

(Тұтынушының Т.А.Ә., қолы)

Орнату және жөндеу туралы мәліметтер

Қосуды (орнатуды) немесе жөндеуді жүзеге асырған маман толтырады.

Орнату/ жөндеу күні	Орнатуды/ жөндеуді жүзеге асырған маманның Т.А.Ә.	Орнатуды/ жөндеуді жүзеге асырған маманның қолы	Орнатуды/ жөндеуді жүзеге асырған ұйымның атауы	Орнатуды/ жөндеуді растайтын құжаттың нөмірі

Осы Төлқұжаттың сақталуына қамқорлық жасаңыз, себебі бүліну немесе жоғалту кепілдіктің жойылуына әкелуі мүмкін.

Басқа белгілер

КЕПІЛДІК ТАЛОНЫ

SN/IMEI: _____

Кепілдікке қойылған күні: _____

Өндіруші бүкіл кепілдік мерзімі ішінде құрылғының үздіксіз жұмыс істейтініне, сондай-ақ материалдар мен құрастырымда ақаулар болмайтынына кепілдік береді. Кепілдік мерзімі бұйым сатып алынған сәттен бастап есептеледі және жаңа өнімдерге ғана қолданылады.

Кепілдікті қызмет көрсету бұйым пайдаланушы нұсқаулығына сәйкес пайдаланылған жағдайда, кепілдік мерзімі ішінде тұтынушының кінәсіз істен шыққан элементтерді тегін жөндеуді немесе ауыстыруды қамтиды. Элементтерді жөндеу немесе ауыстыру уәкілетті сервис орталықтарының аумағында жүргізіледі.

Кепілдік мерзімі: 24 ай.

Пайдалану мерзімі: 36 ай.

Сервистік орталықтардың өзекті тізімі келесі мекенжай бойынша:

<https://www.dns-shop.kz/service-center/>

Кепілдік міндеттемелер және тегін сервистік қызмет көрсету, егер оларды ауыстыру бұйымды бөлшектеуге байланысты болмаса, тауардың жиынтықтылығына кіретін, төменде аталған керек-жарақтарға қолданылмайды:

- ҚБП (қашықтықтан басқару пульті) үшін қуат элементтері (батареялары).
- Жалғағыш кәбілдер, антенналар және оларға арналған ауыстырғыштар, құлаққаптар, микрофондар, «HANDS-FREE» құрылғылары; жиынтықта жеткізілетін әртүрлі типтегі ақпарат тасығыштар, бағдарламалық жасақтама (БЖ) және драйверлер (бұйымның қатқыл магниттік дискілеріндегі жинақтағышқа алдын ала орнатылған БЖ қоса алғанда, бірақ онымен шектелмей), сыртқы енгізу-шығару құрылғылары және манипуляторлар.
- Қаптамалар, сөмкелер, белдіктер, тасымалдауға арналған баулар, монтаждық құрылғылар, құралдар, бұйымға қоса берілетін құжаттама.
- Табиғи тозуға ұшырайтын шығын материалдары мен бөлшектер.



Өндіруші келесі жағдайларда кепілдік міндеттемелерге ие болмайды:

- Кепілдік мерзімі аяқталды.
- Егер жеке (тұрмыстық, отбасылық) қажеттіліктерге арналған бұйым кәсіпкерлік қызметті жүзеге асыру үшін, сондай-ақ оның тікелей міндетіне сәйкес келмейтін басқа мақсаттарда пайдаланылған болса.
- Өндіруші бұйымды пайдалану кезінде пайдаланушы нұсқаулығының талаптарын бұзу, бұйымды орнату және оған қызмет көрсету жөніндегі ұсынымдарды, қосу ережелерін (бұйымның өзіне де, онымен байланысты бұйымдарға да сәйкес келмейтін желілік кернеудің әсері нәтижесінде туындаған қысқа тұйықталулар), бұйымды сақтау және тасымалдау кезінде өнім иесі және/немесе үшінші тұлғалар шектен ықтимал материалдық, моральдық және өзге де зиян үшін жауапты болмайды.
- Механикалық зақымданудың барлық жағдайлары: өнімді пайдалану кезінде алынған сызаттар, жарықтар, деформациялар, соққы іздері, майысулар, кептелістер және т.б.
- Түрлендірулерді, рұқсат етілмеген жөндеулерді осындай жұмыстарды жүргізуге уәкілетті емес адамдар жүргізген жағдайлар. Егер ақаулық конструкцияны немесе бұйымның сұлбасын өзгерту, Өндіруші қарастырмаған сыртқы құрылғыларды қосу, Қазақстан Республикасының заңнамасына сай сәйкестік сертификаты жоқ құрылғыны пайдалану салдарынан туындаған болса.
- Егер бұйымның ақауы еңсерілмейтін күштің әсерінен (табиғи элементтер, өрт, су тасқыны, жер сілкінісі, тұрмыстық факторлар және Өндірушіге тәуелді емес басқа жағдайлар) немесе Өндіруші болжай алмаған үшінші тұлғалардың әрекеттерінен туындаса.
- Бұйымның толық немесе ішінара істен шығуына алып келген бұйымның ішіне бөгде заттардың, өзге денелердің, заттектердің, сұйықтықтардың, жәндіктердің немесе жануарлардың түсуінен, агрессивті ортаның әсерінен, жоғары ылғалдылықтан, жоғары температуралардан туындаған ақау.
- Бұйымды сәйкестендіру (сериялық нөмірі) жоқ немесе сәйкес келмейді. Егер зақымданулар (кемшіліктер) зиянды бағдарламалық қамтаманың; БЖ ұсынушысының осы қызметті ұсынбауына байланысты мүмкіндігінсіз бұйымның бағдарламалық ресурстарына қолжетімділіктің болмауына әкеп соққан құпиясөздерді (кодтарды) оларды жинау/қалпына келтіру мүмкіндігінсіз орнату, ауыстыру немесе жою әсерінен туындаса.
- Егер жұмыстың ақаулықтары қуат беруші, кәбілдік, телекоммуникациялық желілердің, радиосигнал қуатының стандарттарға немесе техникалық регламенттеріне сәйкес келмеуінен, оның ішінде бедер ерекшеліктерінен және басқа да осыған ұқсас сыртқы факторлардан, бұйымның желі әрекет ететін шекарада немесе аймақтан тыс жерде пайдаланылуынан туындаған болса.
- Егер зақымданулар стандартты емес (түпнұсқалық емес) және/немесе сапасыз (зақымданған) шығыс материалдарын, керек-жарақтарды, қосалқы бөлшектерді, қуат беру элементтерін, әртүрлі үлгідегі ақпарат тасымалдағыштарды (CD, DVD дискілерді, жад карталарын, SIM карталарын, картридждерді қоса алғанда) пайдаланудан туындаса.
- Егер кемшіліктер үйлесімсіз контентті (әуендерді, графиканы, бейне және басқа файлдарды, Java қосымшаларын және оларға ұқсас бағдарламаларды) алуға, орнатуға және пайдалануға байланысты туындаған болса.
- Осы бұйыммен жанасып жұмыс істейтін басқа жабдыққа келтірілген залалға.



