

# Руководство по эксплуатации

---

Стиральная машина  
WF-10B1K  
WF-12B1K

**DEXP**





Рассортируйте белье по материалу изготовления, цвету и т.д.

Тщательно проверяйте карманы одежды перед стиркой, так как твердые предметы, например, украшения или монеты, могут повредить устройство (для более подробной информации обратитесь к разделу «Первичная подготовка одежды к стирке»).

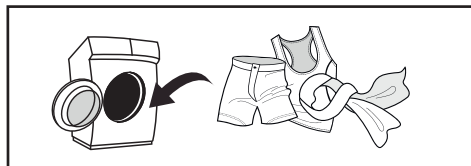
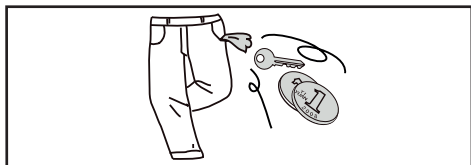

Откройте дверцу, загрузите белье и закройте дверцу стиральной машины.



Добавьте средства для стирки (для более подробной информации обратитесь к разделу «Загрузка моющих средств»).

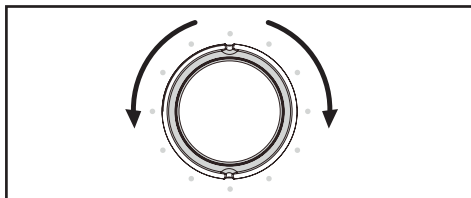

Выберите программу стирки (для более подробной информации обратитесь к разделу «Описание программ»).



Нажмите кнопку «Старт/Пауза» для запуска цикла стирки.

## СОДЕРЖАНИЕ

<b>НАЗНАЧЕНИЕ УСТРОЙСТВА .....</b>	<b>6</b>
<b>МЕРЫ ПРЕДОСТОРОЖНОСТИ.....</b>	<b>6</b>
При работе с электричеством .....	6
При работе с водой.....	7
Общие положения .....	7
<b>УСТАНОВКА .....</b>	<b>9</b>
Распаковка стиральной машины .....	9
Снятие транспортировочных болтов.....	9
Расположение .....	10
Регулировка ножек .....	11
<b>ПОДСОЕДИНЕНИЕ НАЛИВНОГО ШЛАНГА .....</b>	<b>11</b>
Подключение к крану с резьбовым соединением .....	12
Подключение к обычному крану.....	12
Подключение наливного шланга к устройству.....	13
Подсоединение сливного шланга .....	14
<b>СХЕМА УСТРОЙСТВА .....</b>	<b>15</b>
<b>ЭКСПЛУАТАЦИЯ .....</b>	<b>16</b>
Перед первым использованием.....	16
Первичная подготовка одежды к стирке .....	16
Загрузка стиральной машины .....	19
Загрузка моющих средств .....	19
Панель управления.....	22
Описание панели управления .....	22
Дополнительные функции и программы.....	24
Таблица программ стирки.....	25
Описание программ .....	26
Порядок работы.....	27
<b>ОБСЛУЖИВАНИЕ И УХОД .....</b>	<b>27</b>
Чистка внешнего корпуса.....	27
Чистка внутренней поверхности барабана.....	27
Чистка стекла и уплотнителя дверцы.....	28
Чистка лотка для моющих средств .....	28
Чистка фильтров наливного шланга .....	29
Чистка насосного фильтра.....	30
<b>ВОЗМОЖНЫЕ ПРОБЛЕМЫ И ИХ РЕШЕНИЕ.....</b>	<b>31</b>
Коды ошибок.....	32

<b>ТЕХНИЧЕСКИЕ ХАРАКТЕРИСТИКИ .....</b>	<b>33</b>
<b>ИНФОРМАЦИЯ ОБ ЭНЕРГОЭФФЕКТИВНОСТИ .....</b>	<b>34</b>
<b>ПРАВИЛА И УСЛОВИЯ МОНТАЖА, ХРАНЕНИЯ, ПЕРЕВОЗКИ (ТРАНСПОРТИРОВКИ), РЕАЛИЗАЦИИ И УТИЛИЗАЦИИ.....</b>	<b>35</b>
<b>ДОПОЛНИТЕЛЬНАЯ ИНФОРМАЦИЯ.....</b>	<b>36</b>
<b>ПРИМЕЧАНИЯ .....</b>	<b>37</b>
Примерный вес сухого белья.....	37
Значение пиктограмм, указанных на одежде .....	38
Значение прочих пиктограмм, указанных на одежде .....	39
Рекомендации по выведению пятен .....	40

# Уважаемый покупатель!

Благодарим Вас за выбор нашей продукции.

Мы рады предложить Вам изделия и устройства, разработанные и изготовленные в соответствии с высокими требованиями к качеству, функциональности и дизайну. Перед началом эксплуатации внимательно прочитайте данное руководство, в котором содержится важная информация, касающаяся Вашей безопасности, а также рекомендации по правильному использованию продукта и уходу за ним. Позаботьтесь о сохранности настоящего руководства и используйте его в качестве справочного материала при дальнейшей эксплуатации изделия.

## НАЗНАЧЕНИЕ УСТРОЙСТВА

Стиральная машина предназначена для стирки текстильных изделий и верхней одежды, пригодной для машинной стирки, в растворе моющего средства.

## МЕРЫ ПРЕДОСТОРОЖНОСТИ

### ПРИ РАБОТЕ С ЭЛЕКТРИЧЕСТВОМ

- Подключение устройства к электросети должно осуществляться только квалифицированным специалистом.
- Во избежание опасных ситуаций поврежденный шнур питания подлежит замене производителем, его представителем по сервисному техническому обслуживанию или иным специалистом соответствующей квалификации.
- Отключайте устройство от сети питания, если оно не используется, а также перед чисткой, в случае обнаружения неисправности и во время грозы.
- Не прикасайтесь к вилке шнура питания мокрыми руками.
- Отключайте устройство от сети, держась за вилку, не тяните за сам шнур.
- В целях Вашей безопасности, вилка шнура питания должна подключаться к розетке с заземляющим контактом. Внимательно проверьте и убедитесь в наличии правильного и надежного заземления Вашей розетки.
- Перед подключением устройства к источнику питания убедитесь, что параметры Вашей домашней электросети соответствуют его техническим характеристикам.
- Обеспечьте защиту шнура питания. Шнур питания должен быть хорошо зафиксирован и расположен так, чтобы не задевать другие предметы, а также чтобы об него нельзя было споткнуться или случайно его повредить. Не устанавливайте устройство на шнур питания и не прижимайте его корпусом устройства.
- Электрическая вилка должна легко вставляться в розетку. Особое внимание должно уделяться месту расположения розетки и удобству доступа к ней.
- Не допускайте перегрузки розетки и не используйте переходники/удлинители.
- После транспортировки подождите как минимум 2 часа, пока устройство нагреется до комнатной температуры, прежде чем подключать его к электросети.

## ПРИ РАБОТЕ С ВОДОЙ

- Подключение устройства к водоснабжению и водоотведению должно осуществляться только квалифицированным специалистом.
- Убедитесь в отсутствии воды в барабане перед открыванием дверцы. Не открывайте дверцу при видимом присутствии воды внутри барабана.
- Остерегайтесь ожогов при сливе горячей воды из стиральной машины.
- Стиральная машина с одним впускным краном должна быть подключена к трубопроводу холодной воды.
- Используйте новые шланги, входящие в комплект поставки; старые шланги не подлежат повторному использованию. Убедитесь, что шланг не поврежден.
- Убедитесь, что давление воды в водопроводной сети находится в пределах 0,1–1 МПа (1–10 бар; 1–10 кг/см<sup>2</sup>; 10–100 Н/см<sup>2</sup>).

## ОБЩИЕ ПОЛОЖЕНИЯ

- Не разбирайте устройство самостоятельно во избежание поражения электрическим током. Данное устройство не содержит элементов, обслуживаемых пользователем. Обслуживание и ремонт должны производиться только квалифицированными специалистами авторизованного сервисного центра.
- Устройство предназначено для использования только внутри помещения.
- Вентиляционные отверстия в корпусе не должны перекрываться коврами и иными покрытиями.
- Устройство не предназначено для использования детьми и лицами с ограниченными физическими, сенсорными или умственными способностями, кроме случаев, когда над ними осуществляется контроль другими лицами, ответственными за их безопасность. Не позволяйте детям играть с устройством.
- Перед стиркой убедитесь, что все карманы одежды пустые. Острые и твердые предметы, такие как монеты, украшения, гвозди, болты, камешки и т.п., могут привести к серьезным повреждениям стиральной машины.
- Не пытайтесь силой открыть заблокированную дверцу. После завершения программы дверца может оставаться заблокированной еще несколько минут — это нормально. Принудительное открывание может повредить дверцу и механизм замка.
- Устанавливайте устройство на ровную устойчивую поверхность. Не устанавливайте устройство на возвышении и не размещайте его у края поверхности или рядом с перепадом высоты во избежание его опрокидывания или падения.
- Если устройство долго не используется, отключите его от электросети и выключите подачу воды.
- Перед использованием стиральной машины проверьте, не забрались ли внутрь дети и домашние животные.
- Не прислоняйтесь к дверце устройства, так как она может сильно нагреваться во время работы. Не допускайте непосредственного контакта детей и домашних животных с устройством во время работы.
- Не распыляйте и не лейте воду на устройство при его очистке — это может привести к короткому замыканию и поражению электрическим током.

- Не устанавливайте стиральную машину в ванной комнате или местах с повышенной влажностью, а также помещениях с присутствием взрывоопасных или разъедающих газообразных веществ.
- Удалите все компоненты упаковки и транспортировочные болты до начала использования устройства. В противном случае стиральная машина может быть сильно повреждена при стирке.
- Храните все упаковочные материалы (пластиковые пакеты, прокладки из пеноматериалов и т.п.) вне доступа детей. Упаковочные материалы могут представлять опасность удушья.
- Перед первой стиркой одежды проверьте машину, запустив любой цикл без загрузки одежды.
- Данная стиральная машина предназначена только для бытового использования и только для стирки текстильных изделий, предназначенных для машинной стирки.
- Запрещается использование легковоспламеняющихся, взрывоопасных и токсичных моющих средств.
- Запрещается использование бензина, спирта и т.п. в качестве моющих средств.
- Разрешается использовать только моющие средства, специально предназначенные для машинной стирки.
- Запрещается становиться ногами на верхнюю часть устройства или сидеть на нем.
- Не закрывайте дверцу с приложением силы. Если дверца закрывается с трудом, проверьте, не находится ли внутри стиральной машины слишком много одежды и распределена ли она равномерно внутри барабана.
- При обнаружении видимых повреждений не используйте устройство. Незамедлительно отключите его от сети и обратитесь в авторизованный сервисный центр.
- Данное устройство предназначено для использования в бытовых и других похожих условиях, например: в кухнях для персонала в магазинах, офисах и в других рабочих помещениях; в жилых домах, на фермах, отелях, мотелях и в других жилых помещениях; в мини-гостиницах (типа «ночлег и завтрак»); в общественном питании. Устройство не предназначено для использования в коммерческих целях.
- Запрещается использовать для очистки корпуса жесткие губки и абразивные вещества.

## РАСПАКОВКА СТИРАЛЬНОЙ МАШИНЫ

При распаковке стиральной машины убедитесь в отсутствии повреждений, которые могли возникнуть в процессе транспортировки. Также убедитесь в наличии всех аксессуаров, идущих в комплекте. При обнаружении любых повреждений стиральной машины или отсутствии каких-либо комплектующих незамедлительно обратитесь к продавцу.

При наличии упаковочного фиксатора снимите его — слегка наклоните устройство назад и извлеките фиксатор, потянув за ленту, как показано на рисунке.



### ВНИМАНИЕ!

- Упаковочные материалы могут представлять опасность. Во избежание угрозы удушья храните элементы упаковки, а также детали устройства вне досягаемости детей.
- Будьте осторожны при использовании острых предметов во время распаковки, чтобы не повредить устройство.
- Перед началом установки все элементы упаковки должны быть полностью удалены.

## СНЯТИЕ ТРАНСПОРТИРОВОЧНЫХ БОЛТОВ

### ВНИМАНИЕ!

- Обязательно снимите транспортировочные болты перед началом эксплуатации. Запуск устройства с установленными болтами может привести к его повреждению.
- Не снимайте транспортировочные болты, пока не удален упаковочный фиксатор (при его наличии).

1. С помощью гаечного ключа ослабьте все болты на задней стороне устройства в направлении против часовой стрелки до свободного вращения.
2. Полностью извлеките болты и сохраните их для возможного применения в будущем. Болты необходимо снова установить в случае дальнейшей транспортировки устройства.
3. Закройте отверстия поставляемыми в комплекте заглушками.

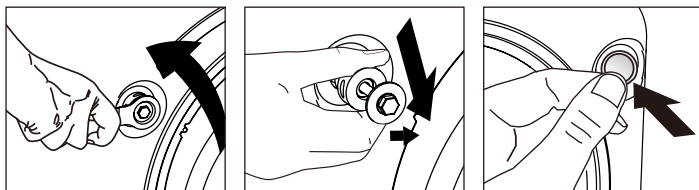

## РАСПОЛОЖЕНИЕ

### ВНИМАНИЕ!

- Устанавливайте устройство только на ровной, стабильной поверхности. Не размещайте его на длинноворсовых коврах и других мягких покрытиях.
- Убедитесь, что стиральная машина не стоит на шнуре питания и шлангах.
- Соблюдайте необходимое расстояние машины от стен и любых иных поверхностей, как показано на рисунке ниже. Несоблюдение указанных расстояний может привести к неправильной работе устройства, а также к его перегреву.
- При установке сушильной машины сверху общий вес устройств при полной загрузке может достигать примерно 180 кг — поверхность пола в месте установки должна выдерживать такую нагрузку. Установка сушильной машины сверху допускается только при наличии совместимого монтажного комплекта и соблюдении требований производителей обеих машин.

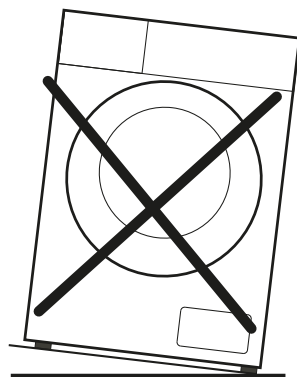
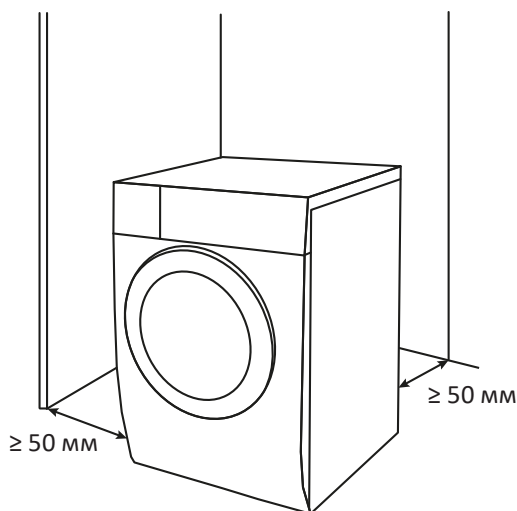

Место для установки стиральной машины должно соответствовать следующим условиям:

- твердая, сухая и ровная поверхность;
- отсутствие прямых солнечных лучей;
- хорошая вентиляция;
- температура в помещении не ниже 5 °С;
- удаленность от источников тепла, например, угольного или газового отопительного оборудования.

### ВНИМАНИЕ!

Неправильное выравнивание может привести к появлению шума и вибрации при работе, заваливанию машины и даже к ее падению. Повреждение устройства, вызванное его неправильной установкой, не покрывается гарантией.

1. Ослабьте стопорную гайку с помощью гаечного ключа.



2. Поворачивайте ножки, чтобы изменить их высоту.

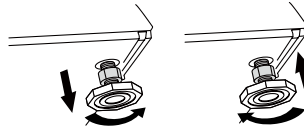

3. Отрегулируйте все ножки, чтобы стиральная машина ровно стояла на полу, и зафиксируйте стопорные гайки гаечным ключом.



## ПОДСОЕДИНЕНИЕ НАЛИВНОГО ШЛАНГА

### ВНИМАНИЕ!

Подключение устройства к водоснабжению должно осуществляться только квалифицированным специалистом.

- Используйте новые шланги, входящие в комплект поставки; старые шланги не подлежат повторному использованию. Убедитесь, что шланг не поврежден.
- Убедитесь, что давление воды в водопроводе находится в пределах 0,1–1 МПа (1–10 бар; 1–10 кг/см<sup>2</sup>; 10–100 Н/см<sup>2</sup>). Это значит, что из полностью открытого крана за 15 секунд должно вытечь около 3 литров воды. Если давление выше указанного значения, следует установить редуктор давления воды.
- Данное устройство предназначено только для холодной воды. Не подключайте его к горячей воде.
- Перед подключением машины к новым трубам (или в случае если подача воды была перекрыта в течение нескольких часов) слейте достаточное количество воды, чтобы избавиться от накопившихся в трубах загрязнений.

## ПОДКЛЮЧЕНИЕ К КРАНУ С РЕЗЬБОВЫМ СОЕДИНЕНИЕМ

1. Вручную затяните гайку наливного шланга.

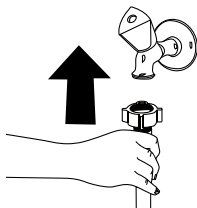

2. Убедитесь, что все соединения затянуты плотно. Проверьте плотность подключения шланга, полностью открыв кран подачи воды.
3. Убедитесь, что шланг не перекручен и не передавлен.

### ВНИМАНИЕ!

Подсоединяйте шланг вручную и затягивайте без использования инструментов.

## ПОДКЛЮЧЕНИЕ К ОБЫЧНОМУ КРАНУ

### ВНИМАНИЕ!

Переходник для крана не входит в комплект поставки.

1. Выберите подходящий кран с длиной носика более 10 мм. Выходное отверстие крана должно быть ровным.

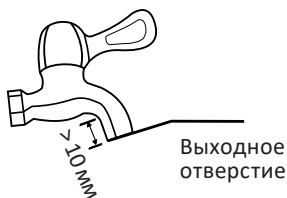

2. Отсоедините шланг от переходника, нажав на фиксатор.

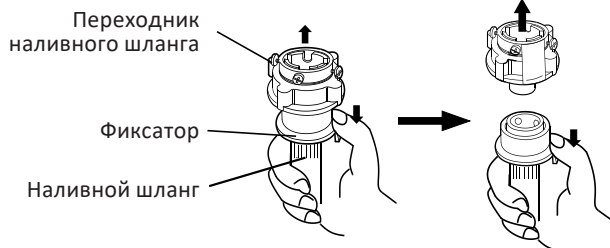

3. Ослабьте 4 винта на переходнике наливного шланга, затем подсоедините переходник к крану. Если диаметр крана слишком большой, ослабьте винты и снимите втулку.

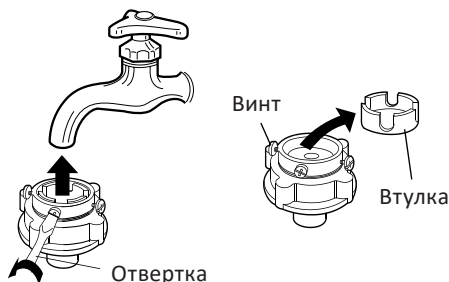

4. Равномерно затяните 4 винта на переходнике шланга, чтобы он зафиксировался без перекоса.

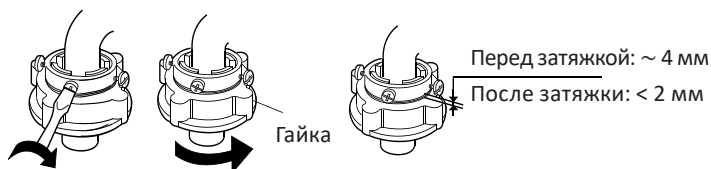

5. Подсоедините наливной шланг к переходнику до фиксации и проверьте соединение на протечки.

#### ПРИМЕЧАНИЯ

- Если машина используется редко (1–2 раза в неделю), не отсоединяйте переходник от крана во избежание повреждения соединительных винтов. Вы можете отсоединить только шланг, нажав на фиксатор.
- Выступающая часть резьбы перед затяжкой гайки должна быть примерно 4 мм и менее 2 мм после затяжки.

### ПОДКЛЮЧЕНИЕ НАЛИВНОГО ШЛАНГА К УСТРОЙСТВУ

1. Подсоедините гайку шланга подачи воды к патрубку на задней стороне устройства. Затяните гайку и осторожно покачайте ее, чтобы убедиться, что она надежно закреплена.
2. Затягивайте гайку равномерно, не перекручивая при этом шланг.

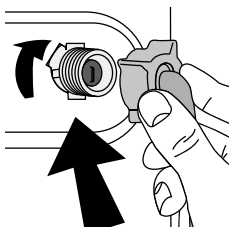

## ПОДСОЕДИНЕНИЕ СЛИВНОГО ШЛАНГА

### ВНИМАНИЕ!

Подключение устройства к канализации должно осуществляться только квалифицированным специалистом.

Направьте сливной шланг в раковину, ванну или подключите его непосредственно к канализации (минимальный диаметр сливного шланга — 19 мм). Вертикальное расстояние от пола до конца шланга должно составлять от 60 до 100 см. Шланг можно закрепить тремя способами (А, В, С).

### ПРИМЕЧАНИЕ

Если шланг закреплен клипсами, не снимайте их, так как это может помешать нормальной работе стиральной машины.

### Способ А

Сливной шланг можно разместить над раковиной или ванной. Используйте стяжку или веревку, продетую через отверстие в держателе шланга, чтобы зафиксировать его. Не погружайте конец шланга в грязную воду и не вводите его в сливное отверстие глубже 15 см.

### Способ В

Сливной шланг также можно подключить к сифону со специальным отводом.

### Способ С

Сливной шланг можно закрепить на настенном сливе с сифоном. Сифон должен быть правильно установлен, чтобы обеспечить возможность его последующей очистки.

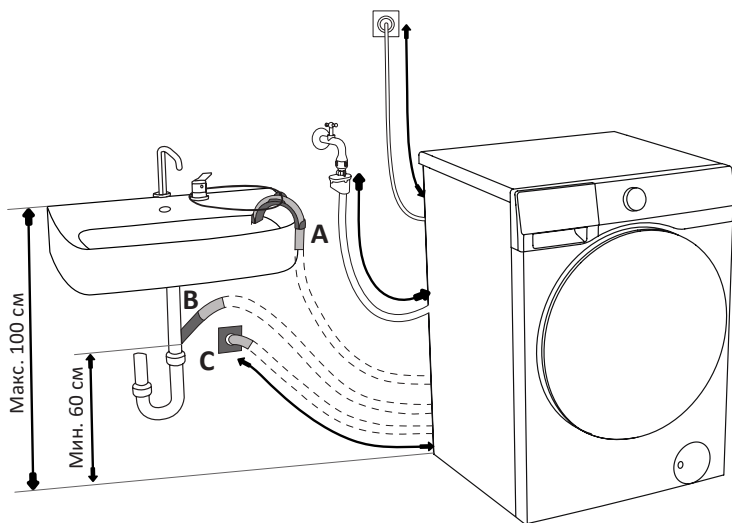

## ВНИМАНИЕ!

- Не перегибайте и не растягивайте сливной шланг.
- Подсоедините сливной шланг правильно во избежание возможной протечки воды.
- Надежно закрепите сливной шланг, чтобы не обжечься во время слива горячей воды из машины.
- Если длины шланга недостаточно, используйте удлинительный шланг. Общая длина шланга не должна превышать 3,2 м. Соединение удлинителя со сливным шлангом надежно закрепите подходящим хомутом, чтобы исключить срыв и протечки.

## СХЕМА УСТРОЙСТВА

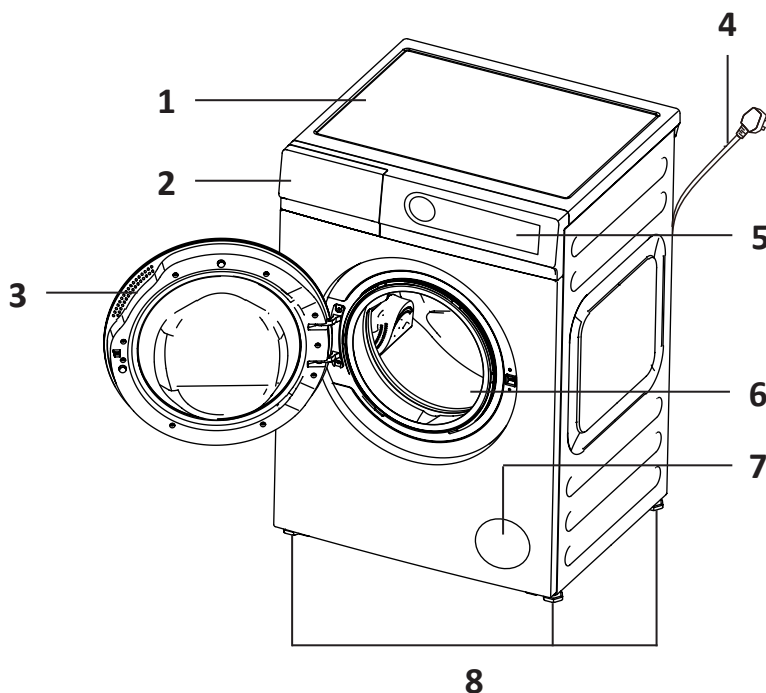

1. Верхняя панель.
2. Лоток для моющих средств.
3. Дверца.
4. Шнур питания.

5. Панель управления.
6. Барабан.
7. Крышка насосного фильтра.
8. Регулируемые ножки.

### ПЕРЕД ПЕРВЫМ ИСПОЛЬЗОВАНИЕМ

#### ПРИМЕЧАНИЯ

- Перед подключением устройства к электросети откройте дверцу и протрите барабан мягкой влажной тканью.
- В барабане новой машины могут присутствовать следы заводского загрязнения. Это нормально.

Перед первой стиркой одежды сделайте следующее:

1. Приобретите средство для первого запуска машины.
2. Подключите устройство к электросети и водоснабжению.
3. Включите устройство.
4. Добавьте средство в лоток и закройте его.
5. Выберите программу «Очистка барабана».
6. Нажмите кнопку «Старт/Пауза».
7. Дождитесь окончания программы.

#### ПРИМЕЧАНИЕ

Возможно остаточное наличие воды в функциональных частях устройства и/или наличие разводов на манжете новой стиральной машины. Данные явления связаны с качественной проверкой машины на целостность на заводе-изготовителе.

### ПЕРВИЧНАЯ ПОДГОТОВКА ОДЕЖДЫ К СТИРКЕ

#### ВНИМАНИЕ!

- Мелкие, непрочно закрепленные и острые предметы могут привести к порче и повреждению одежды и машины, поэтому тщательно проверяйте и опустошайте карманы одежды перед стиркой.
- Некоторые элементы одежды могут повредить стиральную машину. Застежки типа «молния» должны быть плотно застегнуты, пуговицы или крючки должны быть застегнуты наизнанку. Свободные повязки или ленты должны быть связаны вместе.

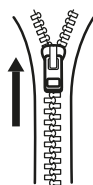
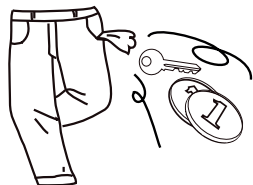

- Перед стиркой удаляйте с одежды пыль, грязь и шерсть домашних животных.
- Сортируйте вещи по материалу изготовления (хлопок, шелк, шерсть, синтетика и т.д.).
- Разделяйте белые и цветные вещи, особенно насыщенной расцветки. Все новые цветные вещи необходимо стирать отдельно.



- При стирке одежды в первый раз убедитесь, что она не подвержена обесцвечиванию. Для того чтобы проверить, обесцвечивается ли одежда, Вы можете использовать белое полотенце, смоченное жидким моющим средством.
- Перед стиркой одежды обратите внимание на классификацию изделий в соответствии с характеристиками, которые указываются производителем одежды на соответствующих ярлыках.
- Убедитесь в соответствии массы загруженной одежды характеристикам машины, не перегружайте машину, так как это может негативно повлиять на эффективность стирки.
- Пятна на рукавах, воротничках и карманах аккуратно удаляйте щеткой с жидким моющим средством перед машинной стиркой для достижения идеального эффекта.
- Будьте осторожны с использованием щелочного/кислородного отбеливателя, т.к. он может нанести повреждения одежде.
- Текстильные изделия, требующие особо деликатной стирки, например, содержащие кружевную отделку, мелкие предметы (носки из плотных тканей, носовые платки, галстуки и пр.) следует помещать в специальные сетчатые мешки для стирки.

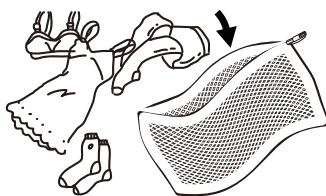

- Промывайте шарфы и прочую линяющую одежду, особенно при совместной стирке с другими вещами, отдельно перед стиркой.
- Мягкие вещи нужно стирать отдельно. Для новых изделий из натуральной шерсти и шелка, в том числе штор, следует выбирать щадящий режим стирки.



- При стирке одиночных вещей большого размера и веса (например, банные полотенца, джинсы, куртки и так далее) может возникнуть смещение центра тяжести, и, как следствие, подача сигнала тревоги в результате сильной разбалансированности машины. Поэтому рекомендуется добавлять еще одну или несколько подобных вещей для совместной стирки, в том числе и для более равномерного отжима.
- Используйте специальные средства для стирки в стиральной машине.
- Порошковые моющие средства могут оставлять пятна и запахи на одежде, поэтому одежда после стирки требует тщательного полоскания.
- Храните моющие средства в сухом и недоступном для детей и животных месте.

#### **ПРИМЕЧАНИЕ**

Правильно рассчитывайте необходимое количество моющего средства на текущую загрузку. Из-за слишком большого количества моющего средства, или недостаточно высокой температуры воды, остатки моющего средства могут застревать в шлангах или компонентах машины и загрязнять одежду.

### **Вещи, которые легко могут сваляться**

Вещи, которые легко могут сваляться (например, пуховые), следует выворачивать наизнанку перед стиркой. Такие вещи лучше стирать отдельно, так как они могут испортить другие вещи и испортиться сами. По той же причине предпочтительно стирать отдельно черные и цветные хлопковые вещи.

### **Стирка детских вещей**

Детские вещи (детская одежда и полотенца), включая пеленки, должны стираться отдельно. При совместной стирке с вещами для взрослых на них могут попасть вредные для детей микроорганизмы. Время полоскания детской одежды должно быть увеличено для обеспечения тщательной промывки и очистки остатков моющих средств.

### **Одежда, не предназначенная для машинной стирки**

- Галстуки, жилеты и пр. могут сесть в результате машинной стирки.
- Одежда со складками и тиснениями, которые могут быть деформированы в процессе машинной стирки.
- Одежда полностью или частично сделанная из меха.
- Одежда с украшениями.
- Избегайте стирки изделий, на которых не сохранились требования производителя к условиям стирки.
- Ни в коем случае не стирайте одежду, запачканную в бензине, керосине, дизельном топливе, краске, растворителе и спиртах.

#### **ПРИМЕЧАНИЕ**

При стирке одной вещи возможно возникновение разбалансировки в барабане. Для устранения проблемы рекомендуется добавить несколько вещей.

## ВНИМАНИЕ!

В стиральной машине нельзя стирать вещи из водонепроницаемых материалов. В противном случае возможно переполнение машины водой и выплескивание воды или чрезмерная вибрация при полоскании и отжиме, что может повредить вещи (такие как лыжные костюмы, плащи-дождевики, зонтики, автомобильные чехлы, палатки, спальные мешки и т.п.). При сливе вода, скапливающаяся в водонепроницаемых изделиях, не может быть слита полностью и собирается в одном месте, что вызывает сильное разбалансирование машины и ее вибрацию или смещение.

## ЗАГРУЗКА СТИРАЛЬНОЙ МАШИНЫ



1. Откройте дверцу стиральной машины. Убедитесь, что барабан пуст, и поместите белье внутрь.
2. Закройте дверцу стиральной машины до щелчка.
3. Не перегружайте барабан! Максимальная загрузка для каждой программы указана в разделе «Таблица программ стирки». Если барабан переполнен, эффективность стирки снизится.
4. Убедитесь, что белье полностью находится в барабане, чтобы оно не застряло в дверце.

## ПРИМЕЧАНИЕ



Устройство автоматически регулирует расход воды в зависимости от веса загруженного белья.

## ЗАГРУЗКА МОЮЩИХ СРЕДСТВ

Лоток для моющих средств имеет 3 отсека:

- отсек «» предназначен для моющих средств предварительной стирки;
- отсек «» предназначен для основного моющего средства, пятновыводителя или смягчителя воды;
- отсек «» предназначен для кондиционера.

Для загрузки моющих средств:

1. Вытяните лоток.
2. При необходимости заполните моющим средством предварительной стирки отсек «».
3. Заполните моющим средством отсек «».
4. При необходимости добавьте кондиционер для смягчения ткани в отсек «».

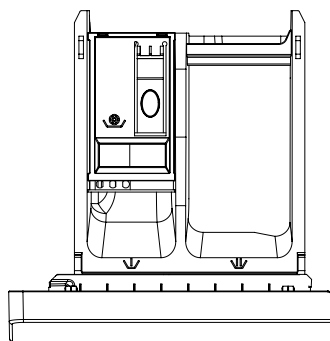

## ВНИМАНИЕ!

Схема приведена для справки — фактический вид лотка может отличаться в зависимости от модели.

## ПРИМЕЧАНИЯ

- Никогда не оставляйте лоток для моющих средств открытым во время стирки.
- Добавляйте порошковое моющее средство прямо перед началом цикла стирки. Если Вы добавляете его раньше, то убедитесь, что отсек для моющего средства полностью сухой: в противном случае оно может скомкаться до начала процесса стирки. Обязательно удаляйте затвердевшие комки из отсека во избежание засора.
- При использовании густых жидких моющих средств рекомендуется разбавлять их водой во избежание засора сливного отверстия отсека.
- Жидкие моющие средства предназначены для программ без цикла предварительной стирки.
- Закрывайте лоток аккуратно. Резкое закрытие может привести к разбрызгиванию моющего средства. Также следите за тем, чтобы не прищемить пальцы.

## Выбор моющих средств

- Используйте только моющие средства, предназначенные для машинной стирки, а также соблюдайте рекомендации и предупреждения производителей этих средств. Производитель не несет ответственности за повреждение или обесцвечивание прокладок и пластиковых деталей в результате неправильного использования отбеливающих и прочих моющих средств. Не используйте растворители или чистящие средства, которые могут повредить стиральную машину.
- Выбирайте моющие средства, которые не пенятся и предназначены для устройств с фронтальной загрузкой.
- Выбор моющего средства зависит от типа, степени загрязнения, цвета белья и температуры стирки.
- Моющие средства в таблетках можно помещать в отделение для основной стирки или непосредственно в барабан среди белья. Моющие средства в таблетках могут оставлять следы в лотке для моющих средств. Если Вы столкнулись с такой проблемой, при будущих стирках поместите таблетку моющего средства среди белья, ближе к нижней части барабана.
- При использовании современных бесфосфатных моющих средств на черном белье могут появиться белые следы (разводы и т.д.). В этом случае удалите разводы щеткой и используйте жидкое моющее средство.

## Дозировка моющего средства

Следуйте указаниям по дозировке, приведенным на упаковке моющего средства. Количество моющего средства зависит от:

- степени и типа загрязнения;
- объема стирки:
  - при полной загрузке следуйте указаниям производителя, приведенным на упаковке моющего средства;
  - при половинной загрузке: 3/4 от количества, используемого при полной загрузке;
  - минимальная загрузка (около 1 кг): 1/2 от количества, используемого для полной загрузки;
- жесткости воды в Вашем регионе. Для мягкой воды требуется меньшее количество моющего средства, чем для жесткой воды.

## **ПРИМЕЧАНИЯ**

- Излишнее количество моющего средства может привести к сильному пенообразованию, что снижает эффективность стирки. При чрезмерном пенообразовании стиральная машина может не выполнить отжим.
- Недостаточное количество моющего средства может привести к тому, что белье со временем станет серым, а также образуются известковые отложения на барабане, нагревателе и шлангах.
- Не заполняйте отсек для кондиционера выше указанного максимального уровня. В противном случае кондиционер будет добавлен в белье слишком рано, что неблагоприятно повлияет на результат стирки.

## **Использование крахмала или красителя для ткани**

- Добавляйте жидкий крахмал, порошковый крахмал или краситель для ткани в отделение для кондиционера.
- Не используйте кондиционер и крахмал одновременно в одном цикле стирки.
- После использования крахмала протрите внутреннюю часть машины влажной чистой тканью.

## **Использование отбеливателей**

- Для программ с предварительной стиркой добавляйте отбеливатель в начале этапа предварительной стирки (как указано производителем средства). Не добавляйте моющее средство в отсек предварительной стирки одновременно с отбеливателем.
- Не смешивайте отбеливатель и моющее средство.
- Используйте небольшое количество (около 50 мл) отбеливающего средства и очень хорошо прополаскивайте одежду, так как остатки средства могут вызвать раздражение кожи.
- Не выливайте отбеливающее средство на одежду и не используйте его для цветной одежды.
- При использовании кислородных отбеливателей выбирайте программу стирки с низкой температурой воды.
- Кислородные отбеливатели можно использовать вместе с моющими средствами — для этого сначала поместите моющее средство в отделение для основного моющего средства и подождите, пока моющее средство не будет смыто. Затем добавьте отбеливающее средство в то же отделение, пока машина снова набирает воду.

## **Использование средства для удаления накипи**

При необходимости используйте средства для удаления накипи, изготовленные специально для стиральных машин.

## ПАНЕЛЬ УПРАВЛЕНИЯ

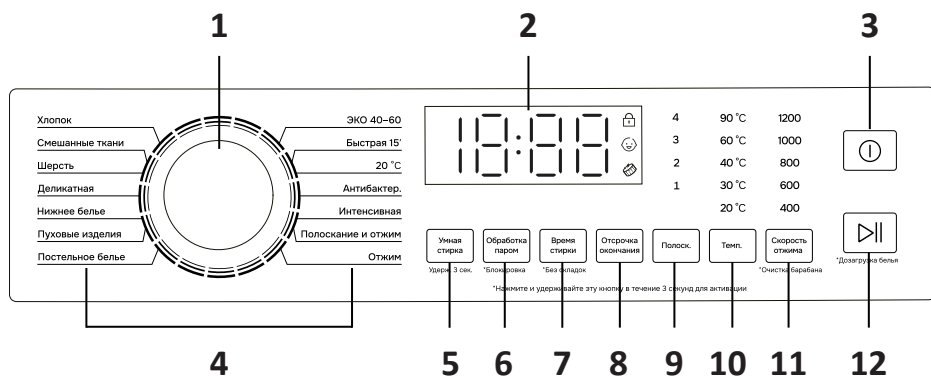

1. Регулятор программ.
2. Дисплей.
3. Кнопка «Вкл/Выкл».
4. Программы.
5. Кнопка «Умная стирка».
6. Кнопка «Обработка паром».
7. Кнопка «Время стирки».
8. Кнопка «Отсрочка окончания».
9. Кнопка «Полоск.».
10. Кнопка «Темп.».
11. Кнопка «Скорость отжима».
12. Кнопка «Старт/Пауза».

## ОПИСАНИЕ ПАНЕЛИ УПРАВЛЕНИЯ

- Программы имеют настройки по умолчанию, часть которых можно изменить до запуска нажатием соответствующих кнопок.
- Некоторые настройки недоступны для определенных программ (см. «Таблица программ стирки»).

### Кнопка «Вкл/Выкл»

- Нажмите, чтобы включить/выключить устройство.
- Если устройство бездействует в режиме ожидания или после завершения стирки, оно отключится автоматически.

### Кнопка «Старт/Пауза»

- После выбора программы стирки нажмите, чтобы запустить цикл.
- Во время работы нажмите, чтобы приостановить программу. Повторное нажатие возобновляет работу.
- Во время стирки нажмите и удерживайте кнопку «Старт/Пауза» в течение 3 секунд, чтобы временно открыть дверцу машины и загрузить или вынуть белье. Дождитесь, пока индикатор «» погаснет.

### ВНИМАНИЕ!

Если во время стирки температура воды или уровень воды в барабане выше допустимого уровня, функция не сработает.

## Регулятор программ

Регулятор используется для выбора программы стирки.

### Кнопка «Умная стирка»

Нажмите и удерживайте 3 секунды, чтобы запустить программу «Умная стирка».

### Кнопка «Обработка паром»

Нажмите данную кнопку, чтобы включить/выключить функцию подачи пара при стирке. Пар разглаживает складки, делает одежду более комфортной для ношения и устраняет неприятные запахи.

### Кнопка «Время стирки»

Нажмите данную кнопку, чтобы изменить длительность стирки для выбранной программы. Каждое нажатие переключает доступное значение времени от минимального к максимальному.

### Кнопка «Отсрочка окончания»

- Нажмите данную кнопку после выбора программы и необходимых функций, чтобы включить настройку времени окончания стирки. Доступный интервал настройки — от 2 до 24 часов.
- Выбранное время — это время, через которое устройство закончит выполнять программу стирки. Время установленного таймера отсрочки должно быть больше, чем время работы программы.
- Для подтверждения выбора нажмите кнопку «Старт/Пауза» — начнется обратный отсчет. Во время обратного отсчета работают только кнопки «Старт/Пауза» и «Вкл/Выкл», а также доступна функция «Блокировка панели управления».

### Кнопка «Полоск.»

- Нажимайте данную кнопку, чтобы изменить количество полосканий в программе стирки. При нажатии на дисплее загорается текущее количество этапов полоскания, а оставшееся время программы пересчитывается.
- Во время выполнения программы функцию можно добавить или отменить только до начала этапа полоскания. После начала этапа полоскания изменить настройку невозможно.

### Кнопка «Темп.»

Нажмите данную кнопку, чтобы включить настройку температуры для выбранной программы. Каждое нажатие переключает доступное значение температуры от минимального к максимальному.

#### ПРИМЕЧАНИЕ



Пока программа не перешла к этапу нагрева воды, температуру можно изменить без перевода программы в режим паузы.

## Кнопка «Скорость отжима»

Нажмите данную кнопку, чтобы включить настройку скорости отжима для выбранной программы. Каждое нажатие переключает доступное значение скорости от минимального к максимальному.

## Дисплей

Используется для отображения времени выполнения программы, кода ошибки и другой соответствующей информации о программе.

Индикатор	Описание
	Индикатор горит, когда дверца заблокирована. Не пытайтесь открывать дверцу силой, чтобы избежать травм
	Индикатор горит, когда активирована блокировка панели управления
	Индикатор горит, когда запущена программа очистки барабана

## ДОПОЛНИТЕЛЬНЫЕ ФУНКЦИИ И ПРОГРАММЫ

### Блокировка панели управления

Во время работы программы нажмите и удерживайте кнопку «Обработка паром» в течение 3 секунд, чтобы включить/выключить блокировку панели управления. При включенной блокировке на дисплее горит индикатор «☺».

### Без складок

- Во время работы программы нажмите и удерживайте кнопку «Время стирки» в течение 3 секунд, чтобы включить/выключить функцию «Без складок».
- Когда функция включена, после завершения программы устройство будет периодически проворачивать барабан, чтобы уменьшить сминание белья. Режим может работать до 8 часов.
- Чтобы выключить функцию вручную, нажмите «Старт/Пауза» или «Вкл/Выкл», затем можно открыть дверцу и вынуть белье.

### Очистка барабана

После включения устройства нажмите и удерживайте кнопку «Скорость отжима» в течение 3 секунд, чтобы запустить программу «Очистка барабана».

#### ВНИМАНИЕ!

Программу очистки барабана необходимо запускать без загрузки белья.

## ТАБЛИЦА ПРОГРАММ СТИРКИ

Программа	Макс. загрузка (кг)		Доп. функции				Доступные температурные режимы
	WF-10B1K	WF-12B1K	Обработка паром	Время стирки	Без складок	Отсрочка окончания	
Хлопок	10,5	12	✓	✓	✓	✓	Холодная вода, 20 °С, 30 °С, 40 °С, 60 °С, 90 °С
Смешанные ткани	5	6	✓	✓	✓	✓	Холодная вода, 20 °С, 30 °С, 40 °С, 60 °С
Шерсть	1,5	1,5	✗	✓	✓	✓	Холодная вода, 20 °С, 30 °С, 40 °С
Деликатная	2	2	✗	✓	✓	✓	Холодная вода, 20 °С, 30 °С, 40 °С
Нижнее белье	2	2	✓	✓	✓	✓	Холодная вода, 20 °С, 30 °С, 40 °С, 60 °С, 90 °С
Пуховые изделия	2	2	✗	✓	✓	✓	Холодная вода, 20 °С, 30 °С, 40 °С
Постельное белье	5	6	✓	✓	✓	✓	Холодная вода, 20 °С, 30 °С, 40 °С, 60 °С
ЭКО 40–60	10,5	12	✗	✗	✗	✓	40 °С
Быстрая 15'	1,5	1,5	✗	✓	✓	✓	Холодная вода, 20 °С, 30 °С
20 °С	10,5	12	✓	✓	✓	✓	20 °С
Антибактериальная	5	6	✗	✓	✓	✓	60 °С, 90 °С
Интенсивная	5	6	✓	✓	✓	✓	40 °С, 60 °С
Полоскание и отжим	10,5	12	✗	✗	✓	✓	—
Отжим	10,5	12	✗	✗	✓	✓	—
Умная стирка	10,5	12	✗	✗	✗	✗	30 °С, 40 °С
Очистка барабана	—	—	✗	✗	✗	✗	90 °С

## ОПИСАНИЕ ПРОГРАММ

Программа	Описание
Хлопок	Интенсивная и продолжительная стирка хлопковых изделий
Смешанные ткани	Стирка как хлопковых, так и синтетических вещей одновременно
Шерсть	Стирка шерстяных изделий, подходящих для машинной стирки (см. ярлык изделия)
Деликатная	Стирка деликатных тканей и шелка, подходящих для машинной стирки (см. ярлык изделия)
Нижнее белье	Мягкая стирка нижнего белья с тщательным полосканием
Пуховые изделия	Стирка изделий с пуховым наполнением. В данной программе время замачивания увеличено, а скорость отжима снижена
Постельное белье	Стирка простыней, пододеяльников, штор, покрывал, скатертей и т.п. В данной программе увеличены время замачивания и длительность стирки
ЭКО 40–60	Стирка несильно загрязненных изделий из хлопка
Быстрая 15'	Быстрая стирка небольшого количества не слишком загрязненных изделий за 15 минут
20 °C	Стирка слабозагрязненного белья с фиксированной температурой 20 °C для бережного ухода и защиты ткани
Антибактериальная	Стирка при повышенной температуре для более глубокой очистки. Помогает снизить количество аллергенов (пыльца, паразиты и клещи) и улучшить качество стирки
Интенсивная	Стирка небольшого количества сильно загрязненного белья, которая обеспечивает короткое время интенсивной стирки
Полоскание и отжим	Цикл полоскания белья с последующим отжимом
Отжим	Цикл для дополнительного отжима либо для удаления воды из устройства
Умная стирка	Программа, при которой устройство самостоятельно определяет вес белья и подбирает оптимальные параметры стирки
Очистка барабана	Программа по удалению остатков грязи и бактерий, которые могут размножаться в машине после того, как она использовалась в течение определенного периода, особенно при регулярных низкотемпературных стирках. Используйте данную программу каждые 1–2 месяца без загрузки белья. Для достижения лучших результатов добавьте средство для очистки известкового налета в отсек для моющих средств. После завершения программы оставьте дверцу стиральной машины приоткрытой и дайте машине высохнуть изнутри

## ПОРЯДОК РАБОТЫ

1. Подключите устройство к электросети и водоснабжению, откройте кран подачи воды и включите устройство.
2. Откройте дверцу, убедитесь, что барабан пуст, и загрузите белье для стирки.
3. Закройте дверцу до щелчка. Если дверца не закрыта должным образом, стирка не запустится.
4. Выберите программу стирки, используя регулятор.
5. Выберите дополнительные функции, добавьте моющее средство и кондиционер в соответствующие отсеки. Нажмите кнопку «Старт/Пауза».
6. По завершении стирки на дисплее отобразится «End».
7. Откройте дверцу, достаньте белье. Закройте кран подачи воды и выключите устройство.

## ОБСЛУЖИВАНИЕ И УХОД

### ВНИМАНИЕ!

- Перед началом обслуживания выньте шнур питания из розетки и перекройте кран подачи воды.
- Правильное регулярное обслуживание стиральной машины способно продлить срок ее службы.

## ЧИСТКА ВНЕШНЕГО КОРПУСА

- Поверхность при необходимости следует очищать с помощью разбавленных неабразивных нейтральных чистящих средств или мыльным раствором. При переливе воды используйте мокрую ткань для немедленного сбора разлившейся воды. Запрещается использовать острые предметы при чистке корпуса.
- Для очистки панели управления используйте только мягкую ткань, слегка смоченную водой.



## ЧИСТКА ВНУТРЕННЕЙ ПОВЕРХНОСТИ БАРАБАНА

- При появлении ржавчины на внутренней поверхности барабана незамедлительно удаляйте ее при помощи чистящих средств, не содержащих соединений хлора. Не используйте для чистки металлические щетки.
- Запустите программу «Очистка барабана», используя специальное средство для очистки барабана. Используйте средства, предназначенные только для стиральных машин.
- После завершения программы протрите внутренние поверхности чистой тканью.
- Повторяйте очистку барабана примерно раз в 2 месяца.

## ЧИСТКА СТЕКЛА И УПЛОТНИТЕЛЯ ДВЕРЦЫ

- Протирайте стекло дверцы и уплотнитель после каждой стирки, чтобы удалить ворс и пятна. При наличии загрязнений на уплотнителе дверца может начать протекать.
- После каждой стирки проверяйте, что в дверной уплотнитель не попали монеты, пуговицы и другие мелкие предметы.
- После стирки оставьте дверцу приоткрытой до полного высыхания барабана и уплотнителя. Если устройство не используется длительное время, дверцу можно закрыть после высыхания.
- Очищайте отверстия, показанные на рисунке ниже, от скопления ворса и другого мусора.

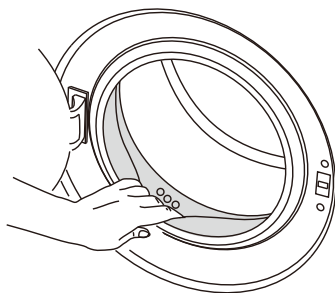

## ЧИСТКА ЛОТКА ДЛЯ МОЮЩИХ СРЕДСТВ

### ПРИМЕЧАНИЯ

- Рекомендуется регулярно очищать лоток для моющих средств (примерно каждые 4–5 циклов стирки), чтобы предотвратить накопление остатков моющих средств.
- Небольшое количество воды в отсеке для кондиционера после стирки — это нормальное явление, так как при работе устройства вода подается в лоток, и часть ее может остаться в каналах и сифонной вставке. Если воды/кондиционера остается заметно больше обычного — очистите лоток, каналы и сифонную вставку.

1. Выдвиньте лоток до упора. Нажмите на фиксатор лотка, расположенный на сифонной вставке отсека кондиционера (см. рисунок ниже), и одновременно потяните лоток на себя до полного извлечения.

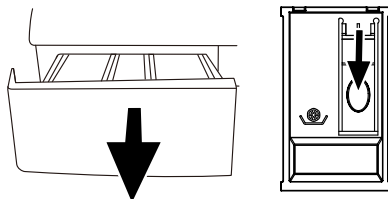

- Промойте лоток под теплой проточной водой. При необходимости используйте мягкую щетку, чтобы удалить остатки моющих средств из каналов и углублений. Сифонную вставку отсека кондиционера также промойте и очистите от налета.
- Установите сифонную вставку на место, затем вставьте лоток обратно и задвиньте его до упора, убедившись, что лоток зафиксирован и плавно перемещается.

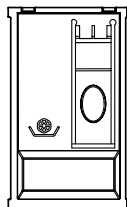
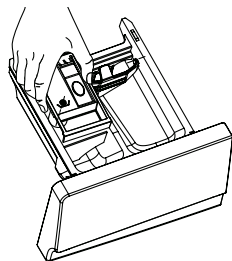

### ВНИМАНИЕ!

- Все схемы приведены для справки — фактический вид лотка может отличаться в зависимости от модели.
- Не используйте спирт, растворители или химикаты для чистки.
- Не мойте лоток в посудомоечной машине.

## ЧИСТКА ФИЛЬТРОВ НАЛИВНОГО ШЛАНГА

### ПРИМЕЧАНИЯ

Рекомендуется чистить фильтры как минимум раз в 6 месяцев, а при использовании жесткой воды или наличии накипи — еще чаще. О необходимости чистки фильтров свидетельствует ослабление напора воды.

1. Перекройте кран подачи воды.
2. Отсоедините наливной шланг от крана и от устройства.
3. Очистите сетчатые фильтры на шланге мягкой щеткой. При сильном загрязнении осторожно выньте фильтры и промойте их, затем установите обратно.
4. Установите фильтры на место и подсоедините обратно наливной шланг.
5. Откройте кран и проверьте все соединения на герметичность.

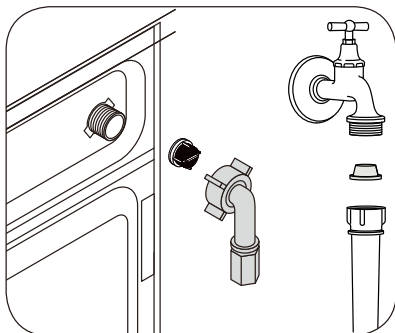

## ЧИСТКА НАСОСНОГО ФИЛЬТРА

Фильтр сливного насоса может отфильтровывать обрывки ткани и небольшие посторонние предметы от стираемых изделий. Насос необходимо проверять, если стиральная машина не производит операции слива и/или отжима, а также если слышится нехарактерный шум при сливе (он может быть вызван попаданием в насос посторонних предметов). Очищайте фильтр по мере его загрязнения или каждые 3 месяца.

### ПРИМЕЧАНИЯ

- Перед очисткой фильтра отключите устройство от электросети и перекройте кран подачи воды.
- При очистке фильтра из насоса может выливаться вода. Поэтому рекомендуется положить впитывающую тряпку на пол под отверстие фильтра.
- При работе устройства, в зависимости от выбранной программы, через насос может поступать горячая вода. Убедитесь, что вода остыла, прежде чем сливать ее.

1. Снимите крышку фильтра, слегка надавив вниз с помощью инструмента с тонким пластиковым наконечником через зазор на крышке фильтра. Не используйте металлические инструменты.
2. Поместите объемную емкость перед фильтром, чтобы не пролить накопившуюся в фильтре воду.
3. Поворачивайте насосный фильтр против часовой стрелки до тех пор, пока не начнет поступать вода. Слейте воду в емкость.

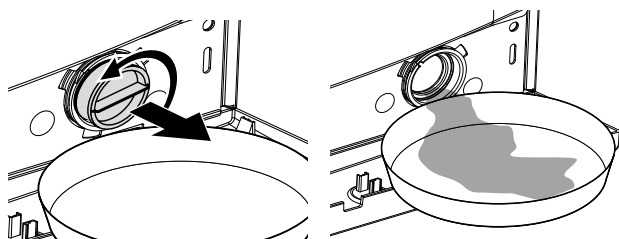

4. Извлеките фильтр и очистите его от скопившегося ворса и прочих посторонних предметов.
5. Установите фильтр на место и закройте крышку насосного фильтра.

### ВНИМАНИЕ!

Ни в коем случае не снимайте крышку насосного фильтра в ходе работы. Подождите, пока устройство закончит работу и сольет воду.

## ВОЗМОЖНЫЕ ПРОБЛЕМЫ И ИХ РЕШЕНИЕ

Если Вы столкнулись с неисправностью, просим обратиться к таблице ниже, где приведены возможные причины возникновения и рекомендации по устранению ряда ошибок в работе устройства. Если предложенное решение проблемы не привело к ее устранению — обратитесь в авторизованный сервисный центр.

Проблема	Возможная причина	Решение
Программа не запускается	Не нажата кнопка «Старт/Пауза»	Нажмите кнопку «Старт/Пауза» для запуска программы
	Дверца закрыта неплотно	Убедитесь, что дверца плотно закрыта, и попробуйте снова
Невозможно выбрать или запустить программу	Сработала защита из-за проблем с условиями электропитания/водоснабжения	Отмените текущую программу, повернув регулятор и попробуйте запустить другую
Вода в барабане новой стиральной машины	Остаточная вода после тестирования устройства на производстве	Это нормальное явление и не является неисправностью
Во время стирки вода не видна через стекло дверцы	Уровень воды ниже видимой зоны	Это нормальное явление и не является неисправностью, устройство использует минимально необходимый объем воды
Устройство издает странные звуки или сильно вибрирует	Устройство стоит неровно	Убедитесь, что устройство установлено на ровной поверхности, и ножки отрегулированы
	В барабан или насосный фильтр могли попасть посторонние предметы	Остановите устройство и проверьте наличие посторонних предметов в барабане или насосном фильтре
	Не удалены транспортировочные болты	Убедитесь, что транспортировочные болты удалены
	Белье неравномерно распределено по барабану	Приостановите программу, откройте дверцу и перераспределите белье
	Загрузка слишком маленькая / барабан перегружен	При недостаточной загрузке добавьте белье; при перегрузке — уберите часть белья
	Корпус касается мебели/стены либо упирается в посторонние предметы	Убедитесь, что устройство не касается посторонних предметов, а также мебели и стен
Устройство остановилось вскоре после запуска	Машина остановилась из-за перебоев в питании	Работа продолжится автоматически после восстановления питания в электросети
Время стирки на дисплее не уменьшается	Устройство набирает воду до необходимого уровня	Это нормальное явление. Дождитесь окончания набора воды до необходимого уровня
	Устройство нагревает воду до выбранной температуры	Это нормальное явление. Дождитесь нагрева воды до необходимой температуры

Проблема	Возможная причина	Решение
Во время отжима программа приостанавливается / отжим не начинается	Сработала система обнаружения и устранения дисбаланса из-за неравномерного распределения белья	Приостановите программу, откройте дверцу, перераспределите белье и запустите отжим
Из лотка для моющих средств выходит пена	Передозировка моющего средства / использованы дополнительные средства (пятновыводитель, отбеливатель и т.п.)	Для устранения пены смешайте 1 столовую ложку кондиционера и 0,5 л воды и вылейте в отделение для моющего средства. При использовании дополнительных средств уменьшите количество основного средства
	Дозировка не соответствует программе/загрузке	Используйте моющее средство, подходящее для программ и максимальных нагрузок, указанных в « <b>Таблице программ</b> »
Плохой отжим	Устройство обнаружило расбалансировку барабана и автоматически снизило скорость отжима или даже полностью прервало его	Перераспределите белье и запустите отжим
	В барабане образовалось слишком много пены	Используйте правильное количество моющего средства
Время стирки увеличивается или уменьшается	Система регулирует время в зависимости от условий (давление воды, неравномерное распределение белья, тип тканей и т.п.)	Это нормальное явление — устройство автоматически подстраивает длительность для эффективной стирки

## КОДЫ ОШИБОК

При возникновении ошибки на дисплее загорится соответствующий код. Ниже представлена таблица с их возможными причинами и решениями. Если описанные решения не помогли, обратитесь в авторизованный сервисный центр.

Код	Причина	Решение
E1	Ошибка подачи воды	Проверьте, открыт ли водопроводный кран и достаточно ли давление воды, а также что шланг подачи воды не перекручен и не пережат
E2	Дверца не закрыта	Убедитесь, что дверца плотно закрыта, и что белье не зажато дверцей
E3	Неисправность двигателя	Выключите и включите устройство
E4	Ошибка слива воды	Проверьте, не пережат ли сливной шланг и свободно ли проходит вода, а также очистите фильтр на сливном шланге / насосном фильтре
E5	Ошибка уровня воды	После нажатия кнопки «Старт/Пауза» машина автоматически сольет лишнюю воду и продолжит программу
Другое	Прочие ошибки	Выключите и включите устройство

## ТЕХНИЧЕСКИЕ ХАРАКТЕРИСТИКИ

Модель	WF-10B1K	WF-12B1K
Торговая марка	DEXP	
Параметры питания	220–240 В ~ 50 Гц	
Потребляемая мощность	1850 Вт	
Потребляемая мощность в спящем режиме	0,5 Вт	
Класс энергоэффективности	A+++	
Класс энергоэффективности отжима	B	
Класс энергоэффективности стирки	A	
Максимальная загрузка белья	10,5 кг	12 кг
Объем барабана	61 л	71 л
Максимальная скорость отжима	1200 об/мин	
Расход воды за цикл	60 л	63 л
Общее ежегодное потребление воды	13300 л	14000 л
Расход электроэнергии (цикл)	1,114 кВт·ч	1,255 кВт·ч
Расход электроэнергии (год)	249 кВт·ч	280 кВт·ч
Давление воды	0,1–1 МПа	
Уровень шума при стирке	58 дБА	
Уровень шума при отжиме	74 дБА	
Тип двигателя	Инверторный	
Защита от детей	Есть	
Тип дисплея	Сегментный	
Тип загрузки	Фронтальная	
Степень защиты от пыли и влаги	IPX4	
Класс защиты от поражения эл. током	I	
Тип крепления шнура питания	Y	
Вес нетто	62 кг	65 кг
Габариты (Ш × Г × В)	60 × 57 × 84 см	60 × 62 × 84 см
Область применения	Бытовое	
Комплектация	Устройство, гаечный ключ, заглушки отверстий для транспортировочных болтов, наливной шланг, руководство по эксплуатации	

# ИНФОРМАЦИЯ ОБ ЭНЕРГОЭФФЕКТИВНОСТИ

ЭНЕРГЕТИЧЕСКАЯ ЭФФЕКТИВНОСТЬ  
СТИРАЛЬНОЙ МАШИНЫ

DEXP

WF-10B1K

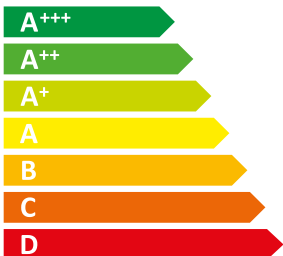

A+++

РАСХОД  
ЭЛЕКТРОЭНЕРГИИ

249

кВт·ч/год

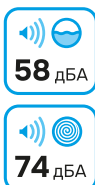
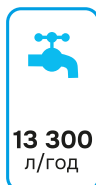

ЭНЕРГЕТИЧЕСКАЯ ЭФФЕКТИВНОСТЬ  
СТИРАЛЬНОЙ МАШИНЫ

DEXP

WF-12B1K



A+++

РАСХОД  
ЭЛЕКТРОЭНЕРГИИ

280

кВт·ч/год

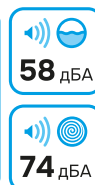
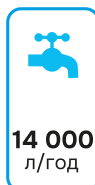

## ПРАВИЛА И УСЛОВИЯ МОНТАЖА, ХРАНЕНИЯ, ПЕРЕВОЗКИ (ТРАНСПОРТИРОВКИ), РЕАЛИЗАЦИИ И УТИЛИЗАЦИИ

- Устройство не требует какого-либо монтажа или постоянной фиксации. Правила установки описаны в разделе «Установка» данного руководства по эксплуатации.
- Хранение устройства должно производиться в упаковке в отапливаемых помещениях у изготовителя и потребителя при температуре воздуха от 5 °С до 40 °С и относительной влажности воздуха не более 80%. В помещениях не должно быть агрессивных примесей (паров кислот, щелочей), вызывающих коррозию.
- Для обеспечения корректной транспортировки устройства необходимо соблюдение следующих требований:
  - извлеките из устройства все внутренние принадлежности, если они есть, и упакуйте их отдельно;
  - убедитесь в правильности упаковки устройства для сохранения его работоспособности и внешнего вида (крупногабаритную технику необходимо обернуть в полиэтиленовую или пузырчатую пленку с подкладками из гофрированного картона в критических местах);
  - надежно зафиксируйте устройство ремнями, чтобы исключить возможность его перемещения по транспортному средству;
  - для полного исключения воздействия внешней среды используйте только закрытый транспорт;
  - обеспечьте крайне осторожное обращение с упаковкой при выполнении погрузочно-разгрузочных работ.
- Устройство требует бережного обращения, оберегайте его от воздействия пыли, грязи, ударов, влаги, огня и т.д.
- Реализация устройства должна производиться в соответствии с местным законодательством.
- После окончания срока службы изделия его нельзя выбрасывать вместе с обычным бытовым мусором. Вместо этого оно подлежит сдаче на утилизацию в соответствующий пункт приема электрического и электронного оборудования для последующей переработки и утилизации в соответствии с федеральным или местным законодательством. Обеспечивая правильную утилизацию данного продукта, Вы помогаете сберечь природные ресурсы и предотвращаете ущерб для окружающей среды и здоровья людей, который возможен в случае ненадлежащего обращения. Более подробную информацию о пунктах приема и утилизации данного продукта можно получить в местных муниципальных органах или на предприятии по вывозу бытового мусора.
- При обнаружении неисправности устройства следует немедленно обратиться в авторизованный сервисный центр или утилизировать устройство.

## ДОПОЛНИТЕЛЬНАЯ ИНФОРМАЦИЯ

**Изготовитель:** Цзянсу Конка Смарт Электрикал Эпплайнсиз Ко., Лтд.  
Западное шоссе Синькэ №9, Лоян, р-н Уцзинь, г. Чанчжоу, пров. Цзянсу, Китай.

**Manufacturer:** Jiangsu Konka Smart Electrical Appliances Co., Ltd.

No.9 West Xinke Road, Luoyang Town, Wujin District, Changzhou City, Jiangsu Province, P.R. China.

Сделано в Китае.

**Импортер в России / уполномоченное изготовителем лицо:** ООО «ДНС Ритейл».  
690068, Россия, Приморский край, г. Владивосток, проспект 100-летия  
Владивостока, дом 155, корпус 3, офис 5.

**Адрес электронной почты:** dnsretail@mail.dlogistix.com

Товар соответствует требованиям ТР ТС (ЕАЭС).

Спецификации, информация о продукте и его внешний вид могут быть изменены без предварительного уведомления пользователя в целях улучшения качества нашей продукции.

Товар изготовлен (мм.гггг): \_\_\_\_\_ v.1



**ПРИМЕРНЫЙ ВЕС СУХОГО БЕЛЬЯ**

**Постельное белье**

Тип постельного белья	Примерный вес (г)
Наволочка	180–220
Полотенце	220–600
Простыня	350–700
Пододеяльник	500–800

**Одежда**

Тип одежды	Примерный вес (г)		
	Мужская	Женская	Детская
Футболка	230–300	80–150	40–80
Блузка, рубашка	130–180	100–300	50–120
Костюм	1300–2000	800–1000	650–800
Брюки тканевые	500–700	300–450	130–250
Брюки джинсовые	600–700	400–500	150–200
Халат	500–800	350–500	130–300
Шорты	200–350	150–350	70–150
Свитер, ветровка	800–1100	400–650	300–500
Пуховик, куртка	1300–1800	900–1300	500–1000

## ЗНАЧЕНИЕ ПИКТОГРАММ, УКАЗАННЫХ НА ОДЕЖДЕ

Символ	Описание	Рекомендации
	Обычная стирка	—
	Стирка белья при температуре 95 °С	Белое белье из хлопка или льна. Цветное белье, стойкое к высокой температуре
	Стирка белья при температуре 60 °С	Тонкое хлопковое белье или одежда, изготовленная из полиэстера
	Стирка белья при температуре 40 °С	Темное, цветное белье из хлопка, полиэстера и других синтетических тканей
	Стирка белья при температуре 30 °С	Шерстяные изделия, пригодные для стирки в стиральной машине
	Ручная стирка	Белье, не предназначенное для машинной стирки
	Стирка запрещена	Используйте химическую чистку
	Отбеливание	—
	Отбеливание моющими средствами, содержащими хлор	—
	Не отбеливать	—
	Глажение	—
	Глажение при высокой температуре (макс. 200 °С)	Влажные хлопок, лен, текстильные изделия
	Глажение при средней температуре (макс. 150 °С)	Слегка увлажненная ткань (хлопок, шелк, синтетические ткани)
	Глажение при низкой температуре (макс. 110 °С)	Различные синтетические ткани
	Не гладить	—
	Чистка на основе перхлорэтилена	—
	Чистка на основе специальных растворителей	—
	Отбеливание моющими средствами, не содержащими хлор	—

## ЗНАЧЕНИЕ ПРОЧИХ ПИКТОГРАММ, УКАЗАННЫХ НА ОДЕЖДЕ

Символ	Описание
	Можно сушить
	Нельзя стирать и сушить
	Можно выжимать и сушить в стиральной машине
	Нельзя выжимать и сушить в стиральной машине
	Сушить при низкой температуре
	Сушить при средней температуре
	Сушить при высокой температуре
	Щадящие отжим и сушка
	Деликатные отжим и сушка
	Вертикальная сушка
	Сушить без отжима
	Сушить на горизонтальной поверхности
	Сушить в тени

## РЕКОМЕНДАЦИИ ПО ВЫВЕДЕНИЮ ПЯТЕН

Вид пятна	Рекомендации по выведению
Малина, земляника	Приготовьте смесь из чайной ложки уксуса и лимонного сока, окуните ткань в эту смесь и протрите пятно
Черника, черная смородина	Промойте пятно в холодной воде, затем подержите пару минут в лимонном соке
Мороженое	Часть ткани с пятном замочите в растворе из 1 чайной ложки буры и 1 чайной ложки воды, затем прополощите и стирайте обычным способом
Кофе	Приготовьте смесь из равных частей глицерина, нашатырного спирта и воды. Тщательно смочите этим составом пятно, оставьте на 5 часов, затем промойте водой
Шоколад	Налейте воду в емкость, добавьте соль из расчета 1 столовая ложка на 1 литр воды и застирайте в этой воде одежду с пятном
Красное вино	Пятно от красного вина посыпьте солью, затем жесткой щеткой соскребите насыщенную смесь вина с солью и промокайте пятно чистой впитывающей тканью. Нанесите на пятно холодную воду (всегда работайте от краев пятна к его середине, чтобы оно не расплзлось). Промокните снова и чистите обычным способом
Фрукты и сок	Приготовьте раствор из 1 чайной ложки перекиси водорода на 1/2 стакана воды, протрите им пятно и промойте холодной водой
Трава	Осторожно протрите пятна техническим спиртом (нельзя использовать для ацетатных и триацетатных тканей!), затем прополощите и выстирайте
Краска для волос	Приготовьте раствор из перекиси водорода и нашатырного спирта и промокните пятно тканью
Кровь	Не замачивайте и не стирайте вещи с пятнами крови в горячей воде. Замочите пятно в холодной воде, затем застирайте хозяйственным мылом
Йод	Протрите пятно нашатырным спиртом
Канцелярский клей	Нанесите на вату жидкость для снятия лака (без ацетона) и протрите пятно
Жевательная резинка	Положите вещь в морозилку. Когда жевательная резинка застынет, аккуратно удалите ее с вещи

# ГАРАНТИЙНЫЙ ТАЛОН

SN/IMEI: \_\_\_\_\_

Дата постановки на гарантию: \_\_\_\_\_

Производитель гарантирует бесперебойную работу устройства в течение всего гарантийного срока, а также отсутствие дефектов в материалах и сборке. Гарантийный период исчисляется с момента приобретения изделия и распространяется только на новые продукты.

В гарантийное обслуживание входит бесплатный ремонт или замена элементов, вышедших из строя не по вине потребителя в течение гарантийного срока при условии эксплуатации изделия согласно руководству пользователя. Ремонт или замена элементов производится на территории уполномоченных сервисных центров.

Изделие	Срок гарантии	Срок эксплуатации
Устройство	3 года	10 лет
Инверторный двигатель	10 лет	—

Актуальный список сервисных центров по адресу:  
<https://www.dns-shop.ru/service-center/>

**Гарантийные обязательства и бесплатное сервисное обслуживание не распространяются на перечисленные ниже принадлежности, входящие в комплектность товара, если их замена не связана с разборкой изделия:**

- Элементы питания (батарейки) для ПДУ (Пульт дистанционного управления).
- Соединительные кабели, антенны и переходники для них, наушники, микрофоны, устройства «HANDS-FREE»; носители информации различных типов, программное обеспечение (ПО) и драйверы, поставляемые в комплекте (включая, но не ограничиваясь ПО, предустановленным на накопитель на жестких магнитных дисках изделия), внешние устройства ввода-вывода и манипуляторы.
- Чехлы, сумки, ремни, шнуры для переноски, монтажные приспособления, инструменты, документацию, прилагаемую к изделию.
- Расходные материалы и детали, подвергающиеся естественному износу.



## Производитель не несет гарантийных обязательств в следующих случаях:

- Истек Гарантийный срок.
- Если изделие, предназначенное для личных (бытовых, семейных) нужд, использовалось для осуществления предпринимательской деятельности, а также в иных целях, не соответствующих его прямому назначению.
- Производитель не несет ответственности за возможный материальный, моральный и иной вред, понесенный владельцем изделия и/или третьими лицами, вследствие нарушения требований руководства пользователя при использовании, не соблюдения рекомендаций по установке и обслуживанию изделия, правил подключения (короткие замыкания, возникшие также в результате воздействия несоответствующего сетевого напряжения, как на само изделие, так и на изделия, сопряженные с ним), хранения и транспортировки изделия.
- Все случаи механического повреждения: сколы, трещины, деформации, следы ударов, вмятины, замятия и др., полученные в процессе эксплуатации изделия.
- Имеются следы сторонней модификации, несанкционированного ремонта лицами, не уполномоченными для проведения таких работ. Если дефект вызван изменением конструкции или схемы изделия, подключением внешних устройств, не предусмотренных Производителем, использованием устройства, не имеющего сертификата соответствия согласно законодательству Российской Федерации.
- Если дефект изделия вызван действием непреодолимой силы (природных стихий, пожаров, наводнений, землетрясений, бытовых факторов и прочих ситуаций, не зависящих от Производителя), либо действиями третьих лиц, которые Производитель не мог предвидеть.
- Дефект вызван попаданием внутрь изделия посторонних предметов, инородных тел, веществ, жидкостей, насекомых или животных, воздействием агрессивных сред, высокой влажности, высоких температур, которые привели к полному или частичному выходу из строя изделия.
- Отсутствует или не соответствует идентификация изделия (серийный номер). Если повреждения (недостатки) вызваны воздействием вредоносного программного обеспечения; установкой, сменой или удалением паролей (кодов), приведшим к отсутствию доступа к программным ресурсам изделия, без возможности их сброса/восстановления, ввиду отсутствия предоставления данной услуги поставщиком ПО.
- Если дефекты работы вызваны несоответствием стандартам или техническим регламентам питающих, кабельных, телекоммуникационных сетей, мощности радиосигнала, в том числе из-за особенностей рельефа и других подобных внешних факторов, использования изделия на границе или вне зоны действия сети.
- Если повреждения вызваны использованием нестандартных (неоригинальных) и/или некачественных (поврежденных) расходных материалов, принадлежностей, запасных частей, элементов питания, носителей информации различных типов (включая, CD, DVD диски, карты памяти, SIM карты, картриджи).
- Если недостатки вызваны получением, установкой и использованием несовместимого контента (мелодии, графика, видео и другие файлы, приложения Java и подобные им программы).
- На ущерб, причиненный другому оборудованию, работающему в сопряжении с данным изделием.





