

# Пайдалану бойынша нұсқаулық

---

Кір жуғыш машина  
WF-10C2M

**DEXP**



## ҚЫСҚАША НҰСҚАУЛЫҚ



Кірді сұрыптаңыз (қосымша ақпарат алу үшін «Киімді жууға алғашқы тексеру және дайындық» бөлімін қараңыз).

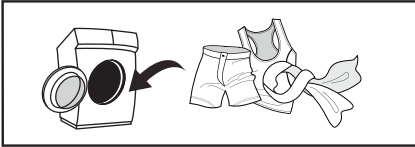

Қақпақты ашыңыз, кірді салыңыз және кір жуғыш машинаның қақпағын жабыңыз.



Кір жуғыш заттарды қосыңыз (қосымша ақпарат алу үшін «Жуғыш заттарды тиеу» бөлімін қараңыз).

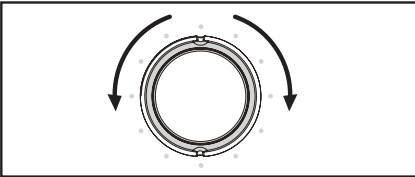

Жуу бағдарламасын таңдаңыз (қосымша ақпарат алу үшін «Жуу режимін таңдау» бөлімін қараңыз).



Жуу циклін бастау үшін «Старт/Кідірту» батырмасын басыңыз.

|                                             |           |
|---------------------------------------------|-----------|
| <b>ҚЫСҚАША НҰСҚАУЛЫҚ</b> .....              | <b>3</b>  |
| <b>ҚҰРЫЛҒЫ МАҚСАТЫ</b> .....                | <b>5</b>  |
| <b>САҚТЫҚ ШАРАЛАРЫ</b> .....                | <b>5</b>  |
| Электрмен жұмыс кезінде .....               | 5         |
| Сумен жұмыс кезінде .....                   | 6         |
| Жалпы ережелер .....                        | 6         |
| <b>ҚҰРЫЛҒЫ СХЕМАСЫ</b> .....                | <b>8</b>  |
| Аксессуарлар.....                           | 8         |
| <b>ОРНАТУ</b> .....                         | <b>9</b>  |
| Құрылғыны ашу .....                         | 9         |
| Көлік болттарын алу .....                   | 10        |
| Орналасқан жері.....                        | 10        |
| Аяқтарды реттеу .....                       | 12        |
| Дыбыс өткізбейтін .....                     | 12        |
| тығыздағышты қолдану .....                  | 12        |
| <b>ҚҰЮ ҚҰБЫРШЕГІН ҚОСУ</b> .....            | <b>13</b> |
| Кранға қосылу.....                          | 13        |
| Құю құбыршегін құрылғыға қосу.....          | 14        |
| <b>СУ ТӨГЕТІН ТҮТІКТІ ҚОСУ</b> .....        | <b>14</b> |
| <b>ПАЙДАЛАНУ</b> .....                      | <b>16</b> |
| Жылдам старт .....                          | 16        |
| Киімді бастапқы тексеру және .....          | 17        |
| жууға дайындау .....                        | 17        |
| <b>ҚҰРЫЛҒЫМЕН ЖҰМЫС</b> .....               | <b>21</b> |
| Басқару тақтасы .....                       | 21        |
| Дисплей.....                                | 21        |
| Батырмалардың сипаттамасы .....             | 22        |
| Қосымша функциялар .....                    | 22        |
| Жуу режимін таңдау.....                     | 24        |
| Жуғыш заттарды тиеу.....                    | 24        |
| Жуу бойынша ұсыныстар .....                 | 25        |
| <b>ЖҰМЫС РЕЖИМДЕРІНІҢ СИПАТТАМАСЫ</b> ..... | <b>26</b> |
| <b>ЖУУ РЕЖИМДЕРІНІҢ КЕСТЕСІ</b> .....       | <b>28</b> |

|                                                                                                               |           |
|---------------------------------------------------------------------------------------------------------------|-----------|
| <b>ТЕХНИКАЛЫҚ ҚЫЗМЕТ КӨРСЕТУ</b> .....                                                                        | <b>29</b> |
| Кір жуғыш машина корпусын тазалау .....                                                                       | 29        |
| және қызмет көрсету.....                                                                                      | 29        |
| Барабанның ішкі бетін тазалау .....                                                                           | 29        |
| Шыны мен есік тығыздағышын тазалау .....                                                                      | 29        |
| Сүзгілерді жуу .....                                                                                          | 30        |
| Жуғыш заттарға арналған науаны және .....                                                                     | 31        |
| оның бөліктерін тазалау.....                                                                                  | 31        |
| Сорғы сүзгісін тазалау.....                                                                                   | 31        |
| <b>ЫҚТИМАЛ МӘСЕЛЕЛЕР ЖӘНЕ ОЛАРДЫҢ ШЕШІМІ</b> .....                                                            | <b>33</b> |
| <b>ҚАТЕ КОДТАРЫ</b> .....                                                                                     | <b>34</b> |
| <b>ТЕХНИКАЛЫҚ СИПАТТАМАЛАРЫ</b> .....                                                                         | <b>35</b> |
| <b>ЭНЕРГИЯ ТИІМДІЛІГІ ТУРАЛЫ АҚПАРАТ</b> .....                                                                | <b>36</b> |
| <b>МОНТАЖДАУ, САҚТАУ, ТАСЫМАЛДАУ (ТАСУ), ӨТКІЗУ ЖӘНЕ</b><br><b>КӘДЕГЕ ЖАРАТУ ЕРЕЖЕЛЕРІ МЕН ШАРТТАРЫ</b> ..... | <b>37</b> |
| <b>ҚОСЫМША АҚПАРАТ</b> .....                                                                                  | <b>38</b> |
| <b>ЕСКЕРТПЕЛЕР</b> .....                                                                                      | <b>39</b> |
| Құрғақ іш киімнің шамамен салмағы.....                                                                        | 39        |
| Киімде көрсетілген пиктограммалардың мәні.....                                                                | 40        |
| Киімде көрсетілген басқа пиктограммалардың мәні .....                                                         | 41        |
| Дақтарды кетіру бойынша ұсыныстар .....                                                                       | 42        |

# Құрметті сатып алушы!

Біздің өнімдерді таңдағаныңыз үшін рахмет.

Біз сізге жоғары сапа, функционалдылық және дизайн талаптарына сәйкес әзірленген және жасалған бұйымдар мен құрылғыларды ұсынуға қуаныштымыз. Пайдалануды бастамас бұрын, сіздің қауіпсіздігіңізге қатысты маңызды ақпаратты, сондай-ақ өнімді дұрыс пайдалану және күту бойынша ұсыныстарды қамтитын осы нұсқаулықты мұқият оқып шығыңыз. Осы нұсқаулықтың сақталуына назар аударыңыз және оны өнімді одан әрі пайдалану кезінде анықтамалық материал ретінде пайдаланыңыз.

## ҚҰРЫЛҒЫ МАҚСАТЫ

Кір жуғыш машина үй шаруашылығында тоқыма бұйымдарын және жуғыш зат ерітіндісінде машинада жууға болатын сыртқы киімдерді жууға арналған.

## САҚТЫҚ ШАРАЛАРЫ

### ЭЛЕКТРМЕН ЖҰМЫС КЕЗІНДЕ

- Құрылғыны электрмен жабдықтауға қосу тек білікті маманмен жүзеге асырылуы керек.
- Қауіпті жағдайларды болдырмау үшін зақымдалған қуат сымын өндіруші, оның сервистік техникалық қызмет көрсету жөніндегі өкілі немесе тиісті біліктілігі бар өзге де маман ауыстыруға тиіс.
- Тазалау немесе техникалық қызмет көрсету алдында кір жуғыш машинаны қуат көзінен ажырату керек.
- Қуат сымының ашасын дымқыл қолмен ұстамаңыз.
- Сіздің қауіпсіздігіңіз үшін қуат сымының қосқышы жерге тұйықталған қос полюсті розеткаға қосылуы керек. Қуат розеткасының дұрыс және сенімді жерге тұйықталуын мұқият тексеріп, көз жеткізіңіз.
- Кір жуғыш машина тек техникалық сипаттамаларда көрсетілген кернеумен желіге қосыла алады. Құрылғыны оның сипаттамаларында көрсетілгеннен төмен номиналды ток күші бар электр желісіне қоспаңыз. Егер сіз қуат параметрлерін білмесеңіз, қызмет көрсету ұйымына хабарласыңыз.
- Қуат сымын тиісті қорғауды қамтамасыз етіңіз. Қуат сымы адамдарға және басқа заттарға тиіп кетпейтіндей және зақымдалмайтындей етіп жақсы бекітілуі керек. Қуат желісіне ерекше назар аудару керек. Электр ашасы розеткаға оңай енуі керек. Сондай-ақ, розетканың орналасқан жеріне және оған қол жетімділіктің ыңғайлылығына ерекше назар аудару керек.
- Розетканың шамадан тыс жүктелуіне жол бермеңіз және сымды ұзартпаңыз. Сымның ұзаруы өртке немесе электр тогының соғуына әкелуі мүмкін. Ылғал қолмен қуат сымын тартпаңыз.

## СУМЕН ЖҰМЫС КЕЗІНДЕ

- Құрылғыны сумен жабдықтауға және су бұруға қосу тек білікті маманмен жүзеге асырылуы керек.
- Жеткізілген жаңа құбыршектерді пайдалану керек; ескі құбыршектерді қайта пайдалануға болмайды.
- Есікті ашпа бұрын барабанда судың жоқтығына көз жеткізіңіз. Барабанның ішінде су болған кезде есікті ашпаңыз.
- Машинадан ыстық суды ағызу кезінде күйіп қалудан сақ болыңыз.
- Бір кіріс шүмегі бар машина суық су құбырына қосылуы керек. Екі кіріс клапаны бар машинаны ыстық және суық су құбырларына қосуға болады.

## ЖАЛПЫ ЕРЕЖЕЛЕР

- Құрылғы тек үй ішінде пайдалануға арналған.
- Корпустағы желдеткіш саңылаулар кілеммен және өзге де жабындармен жабылмауы тиіс.
- Құрылғы балалар мен физикалық, сенсорлық немесе ақыл-ой қабілеті шектеулі адамдар үшін, олардың қауіпсіздігіне жауапты басқа адамдар бақылайтын жағдайларды қоспағанда, пайдалануға арналмаған. Балаларға құрылғымен ойнауға рұқсат бермеңіз.
- Жуу алдында киімнің барлық қалталары бос екеніне көз жеткізіңіз.
- Тиындар, зергерлік бұйымдар, шегелер, бұрандамалар, тастар және т.б. сияқты өткір және қатты заттар кір жуғыш машинаға үлкен зақым келтіруі мүмкін.
- Егер құрылғы ұзақ уақыт пайдаланылмаса, кір жуғыш машинаны қуат көзінен ажыратып, сумен жабдықтауды өшіріңіз.
- Қолданар алдында балалардың немесе үй жануарларының ішке кіргенін тексеріңіз.
- Құрылғының есігіне сүйенбеңіз, себебі ол жұмыс кезінде қатты қызып кетуі мүмкін. Жұмыс кезінде балалар мен үй жануарларының құрылғымен тікелей байланыста болуына жол бермеңіз.
- Жуынатын бөлмеде немесе ылғалдылығы жоғары жерлерде, сондай-ақ жарылғыш немесе жемір газ тәрізді заттар бар бөлмелерде кір жуғыш машинаны орнатпаңыз.
- Құрылғыны қолданар алдында қаптаманың барлық компоненттері мен тасымалдау бұрандамаларын алып тастаңыз. Әйтпесе, кір жуғыш машина жуу кезінде қатты зақымдалуы мүмкін.
- Барлық орау материалдарын (пластик пакеттері, пенопласт төсемдері және т.б.) балалардың қолы жетпейтін жерде сақтаңыз. Қаптама материалдары балаларға қауіп төндіруі мүмкін.
- Киімді бірінші рет жуар алдында машинаны әр жұмыс режимінде киімді жүктеместен бір циклмен тексеріңіз.
- Бұл құрылғы тек тұрмыстық пайдалануға арналған және тек машинада жууға жарамды тоқыма бұйымдарын жууға арналған.
- Тез тұтанатын, жарылғыш немесе улы жуғыш заттарды пайдалануға тыйым салынады.
- Бензинді, спиртті және т.б. жуғыш зат ретінде пайдалануға тыйым салынады.

- Тек машинада жууға арналған жуғыш заттарды қолдануға рұқсат етіледі, әсіресе барабан түріндегі кір жуғыш машиналарда.
- Кілемдерді кір жуғыш машинада жууға болмайды.
- Жуу бағдарламасы аяқталғаннан кейін есікті ашпас бұрын екі минут күтіңіз.
- Жуу аяқталғаннан кейін су мен қуатты дереу өшіру керектігін ұмытпаңыз.
- Құрылғының жоғарғы жағында аяққа тұруға, сондай-ақ оған отыруға тыйым салынады.
- Есікті күшпен жаппаңыз. Егер есік әрең жабылса, кір жуғыш машинаның ішінде тым көп киім бар-жоғын және барабанның ішінде біркелкі таралғанын тексеріңіз.
- Бұл құрылғы кіріктірілген жабдық ретінде жұмыс істеуге арналмаған.
- Бұл құрылғы коммерциялық мақсатта пайдалануға арналмаған.

### **НАЗАР АУДАРЫҢЫЗ!**

- Кір жуғыш машинаны жылжытпас бұрын тасымалдау бұрандамаларын орнатуды ұмытпаңыз.
- Тасымалдау бұрандамаларын қайта орнатуды тек білікті маман жүргізуі керек.
- Кір жуғыш машинаны жылжытпас бұрын, құбыршектер мен сүзгілерде жұмыс кезінде жиналған суды төгіп тастаңыз.
- Кір жуғыш машинаны ақырын жылжытыңыз. Тасымалдау немесе жылжыту кезінде кір жуғыш машинаның есігі жабық болуы керек.

## ҚҰРЫЛҒЫ СХЕМАСЫ

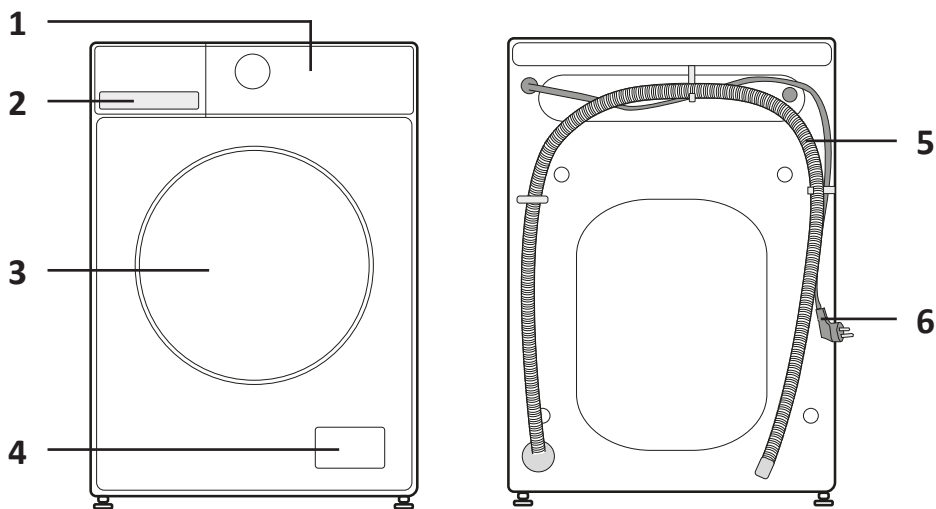

1. Басқару тақтасы.
2. Жұғыш заттарға арналған бөлім.
3. Есік.
4. Сорғы сүзгісінің қақпағы.
5. Су төгетін түтік.
6. Қуат сымы.

## АКСЕССУАРЛАР

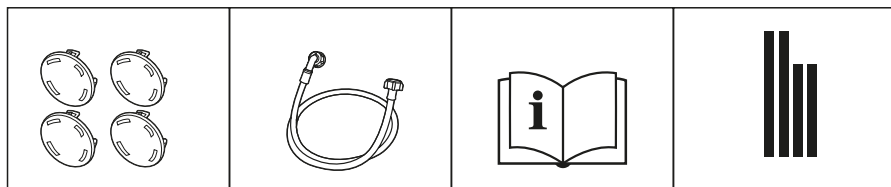

Тасымалдау  
бітеуіштері

Қю  
құбыршегі

Пайдалану  
бойынша нұсқаулық

Дыбыс өткізбейтін  
тығыздағыш\*

\* Жеткізу жиынтығына байланысты.

### НАЗАР АУДАРЫҢЫЗ!

Барлық кескіндер мен схемалар танысу мақсатында берілген және нақты құрылғыдан өзгеше болуы мүмкін.

### ҚҰРЫЛҒЫНЫ АШУ

Құрылғыны орауыштан шығарған кезде тасымалдау процесінде зақымданудың жоқтығын тексеріңіз. Сондай-ақ, керек-жарақтар пакетіндегі барлық бөлшектердің бар екеніне көз жеткізіңіз. Егер тасымалдау нәтижесінде машинаға зақым келсе немесе қандай да бір керек-жарақтар болмаса, дереу өнімді сатушыға хабарласыңыз.

1. Картон қорапты және пенопласт қаптамасын алыңыз.
2. Кір жуғыш машинаны көтеріп, қаптаманы негізден алыңыз.
3. Қуат сымы мен су төгетін түтікті қосатын бекіту таспасын алыңыз.
4. Қабылдау түтігін барабаннан алыңыз.

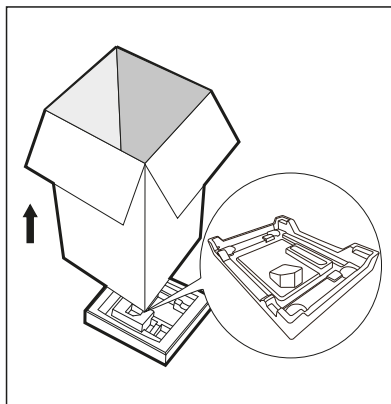

### НАЗАР АУДАРЫҢЫЗ!

- Бұл машинаның орау материалдары балалар үшін қауіпті болуы мүмкін, балалардың олармен байланысын болдырмаңыз.
- Қолданыстағы заңнамаға сәйкес орау материалдарын тастаңыз. Қаптама материалдарын басқа стандартты тұрмыстық қалдықтармен бірге тастамаңыз.

## КӨЛІК БОЛТТАРЫН АЛУ

Құрылғыны қолданар алдында оның артқы жағындағы тасымалдау бұрандамаларын алып тастау керек. Ол үшін келесі әрекеттерді орындаңыз:

1. Сомын кілтті пайдаланып, 4 тасымалдау болттарын бұрап алыңыз.
2. Бұрандамаларды резеңке төлкелермен бірге алыңыз.
3. Жеткізілімге кіретін бітеуіштермен тесіктерді жабыңыз.

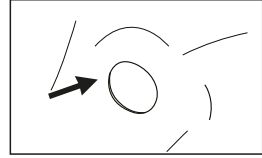
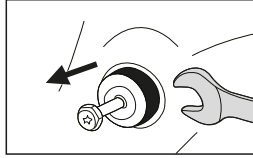
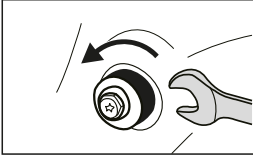

### НАЗАР АУДАРЫҢЫЗ!

- Машинаны жылжытпас бұрын тасымалдау бұрандамаларын орнатыңыз.
- Тасымалдау бұрандамаларын тастамаңыз, оларды болашақта пайдалану үшін сақтаңыз.

## ОРНАЛАСҚАН ЖЕРІ

Кір жуғыш машинаны орнатпас бұрын, оны орнату орнын таңдау керек, ол келесі шарттарға сәйкес келуі керек:

- қатты, құрғақ және тегіс бет;
- тікелей күн сәулесінің болмауы;
- жеткілікті желдету;
- бөлмедегі температура 5 °C тан жоғары болуы керек;
- кір жуғыш машина жылу көздерінен, мысалы, көмір немесе газ жылыту жабдықтарынан алыс орнатылуы керек. Егер кір жуғыш машинаны жылу көзінің жанына орнатудан аулақ болу мүмкін болмаса, олардың арасына оқшаулағыш бөлімді алюминий фольга жағымен жылу көзіне қойыңыз.

### НАЗАР АУДАРЫҢЫЗ!

- Құрылғыны тек тұрақты бетке орнатыңыз.
- Кір жуғыш машинаның қуат сымында тұрмағанына көз жеткізіңіз.
- Құрылғының бүйірлері мен артқы жағында (кемінде 20 мм) бос орын қамтамасыз етілуі керек.
- Бұл құрылғы қалқымалы құралдарда (кемелер, яхталар және т.б.) және жылжымалы нысандарда (жылжымалы үйлер, ұшақтар және т. б.) пайдалануға арналмаған.

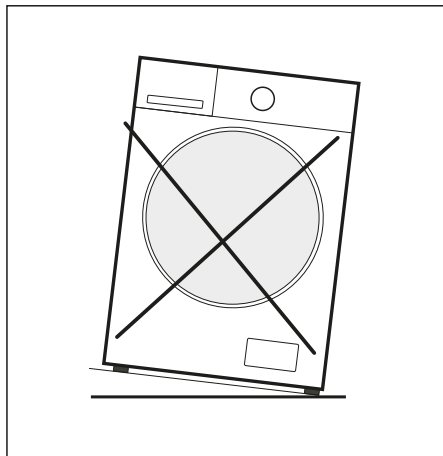
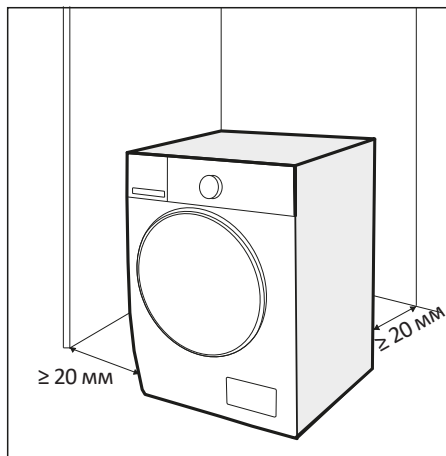

## Көлденең еден

Еденнің рұқсат етілген көлбеуі — 1°.

## Электр розеткасы

Розетка құрылғының бүйір қабырғасынан 1 м-ден аспауы керек. Бір розеткаға бірден бірнеше электр құрылғыларын қоспаңыз.

## Бос кеңістік

- Құрылғының бүйірлері мен артқы жағында бос орын болуы керек (≥ 20 мм).
- Тұрмыстық керек-жарақтарды құрылғыда сақтамаңыз. Бұл жабын мен басқару тақтасын зақымдауы мүмкін.
- Құрылғыны кілем төселген еденге орнатпаңыз.
- Орнату орны таза, құрғақ және тегіс болуы керек. Құрылғының астына ағаштан, картоннан және ұқсас материалдардан жасалған тұғырларды төсеу арқылы еденнің тегіссіздігін өтеуге тыйым салынады.

## Ағаш еденге орнату

- Ағаш едендер әсіресе дірілге бейім. Шамадан тыс дірілді болдырмау үшін әр аяқтың астына қалыңдығы кемінде 15 мм дірілге қарсы тіректерді қою ұсынылады. Тіректерді бұрандалармен кем дегенде екі еден тақтасына бекітіңіз.
- Мүмкіндігінше, еден ең сенімді болатын бөлменің бұрышын таңдаңыз.

### НАЗАР АУДАРЫҢЫЗ!

Барлық төрт аяқтың құлыптау сомындары құрылғының корпусына мықтап бекітілуі керек.

1. Аяқтардың кір жуғыш машинаның корпусына мықтап бекітілгеніне көз жеткізіңіз. Олай болмаса, оларды бастапқы орнына бұрап, сомындарды қатайтыңыз.
2. Бекіткіш сомынды босатыңыз, аяқты еденге толық тигенше бұраңыз.
3. Аяқтарды реттеп, оларды сомын кілтпен бекітіңіз. Кір жуғыш машинаның тұрақты күйде екеніне көз жеткізіңіз.

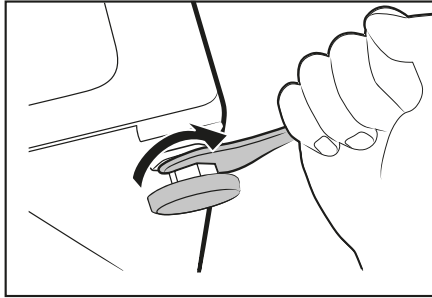

### ДЫБЫС ӨТКІЗБЕЙТІН ТЫҒЫЗДАҒЫШТЫ ҚОЛДАНУ

Кір жуғыш машинадан шығатын шуды айтарлықтай азайту үшін тығыздағышты пайдаланыңыз.

1. Құрылғыны артқы жағына қойыңыз, қорғаныс үшін оның және еденнің арасына көбік немесе мата сияқты жұмсақ материал қойыңыз.
2. Төмендегі суретте көрсетілгендей, тығыздағыштың екі ұзын жолағын құрылғының төменгі бөлігінің алдыңғы және артқы жағына, ал қысқа жолақтарын бүйірлеріне жабыстырыңыз.

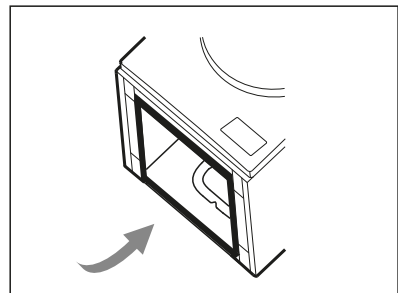
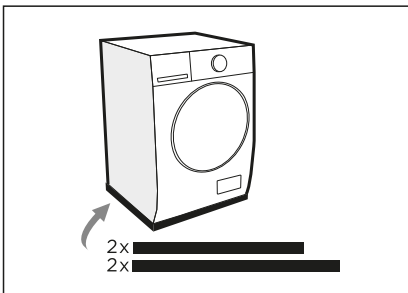

## ҚҰЮ ҚҰБЫРШЕГІН ҚОСУ

### НАЗАР АУДАРЫҢЫЗ!

- Құрылғыны сумен жабдықтауға қосу тек білікті маманмен жүзеге асырылуы керек.
- Толтырғышты майыстырмаңыз, қыспаңыз немесе өзгертпеңіз.

1. Жеткізілген жаңа құбыршектерді пайдаланыңыз; ескі құбыршектерді қайта пайдалануға болмайды.
2. Су желісіндегі судың қысымы 0,1–1 МПа аралығында екеніне көз жеткізіңіз (бұл бір минут ішінде толық ашылған краннан кем дегенде 8 литр су ағып кетуі керек дегенді білдіреді). Егер қысым көрсетілген мәннен жоғары болса, онда су қысымын төмендететін құрал орнатылуы керек.
3. Машинаны жаңа құбырларға қоспас бұрын (немесе бірнеше сағат ішінде су беру тоқтатылған жағдайда) құбырларда жиналған ластаушы заттардан құтылу үшін жеткілікті суды төгіп тастаңыз.

## КРАНҒА ҚОСЫЛУ

### НАЗАР АУДАРЫҢЫЗ!

Толтырғышты майыстырмаңыз, қыспаңыз немесе өзгертпеңіз.

1. Су беру құбыршегін суретте көрсетілгендей қабылдау клапанына және суық су ағынына қосыңыз.
2. Қолмен қосыңыз, құралдарды пайдаланбаңыз. Қосылымдардың тығыздығын тексеріңіз.

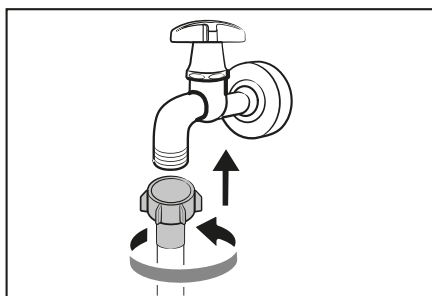

## ҚҰЮ ҚҰБЫРШЕГІН ҚҰРЫЛҒЫҒА ҚОСУ

1. Құбыршекті кір жуғыш машинаның артқы жағындағы қабылдау клапанына қосыңыз, сомынды сағат тілімен бұраңыз.
2. Құбыршектің екінші ұшын кранға қосыңыз (бұл «Кранға қосылу» бөлімінде сипатталғандай).
3. Су құбырын толығымен ашу арқылы қосылу тығыздығын тексеріңіз.
4. Құбыршектің бұралмағанына немесе қысылмағанына көз жеткізіңіз.

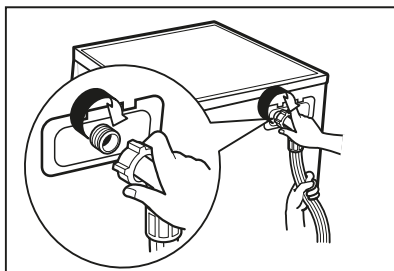

### НАЗАР АУДАРЫҢЫЗ!

- Сумен жабдықтау құбыршегін ұзартпаңыз. Егер су көзі кір жуғыш машинадан алыс болса, ұзын құбыршекті сатып алыңыз.
- Егер кіретін судың қоспалары көп болса (құм, саз, тот және т.б.), суды тазарту үшін арнайы сүзгілерді қолдану ұсынылады. Қатты ластанған суды пайдалану құрылғының ішкі бөліктерінің тез тозуына әкеледі, сонымен қатар жуу сапасына әсер етеді. Дұрыс сүзгіні таңдау үшін мамандандырылған дүкендерге хабарласыңыз.

## СУ ТӨГЕТІН ТҮТІКТІ ҚОСУ

### НАЗАР АУДАРЫҢЫЗ!

- Құрылғыны су тартуға қосу тек білікті маманмен жүзеге асырылуы керек.
  - Су төгетін түтікті майыстырмаңыз, қыспаңыз немесе өзгертпеңіз.
  - Су төгетін түтікті дұрыс орналастырыңыз, әйтпесе оның зақымдануы судың ағып кетуіне әкелуі мүмкін.
- 
- Суды тікелей кәрізге ағызу үшін құрылғының ағызу құбыршегі ағынды судың құрылғыға кері сорылуын болдырмау үшін ішкі диаметрі кемінде 40 мм кәріз құбырына ағызу тізесінен (сифоннан) жоғары орнатылады. Су төгетін түтік сифонға тікелей саптамамен қосыла алады.
  - Су төгетін түтікті еден деңгейінен 600–1000 мм биіктікте орналастыру керек және оның ұшын суға батырмау керек.
  - Егер дренажды түтіктің ұзындығы қажеттіліктен ұзағырақ болса, құбыршектің артық бөлігін құрылғыға итермеңіз. Бұл шудың жоғарылауына және құрылғыны зақымдауы мүмкін.

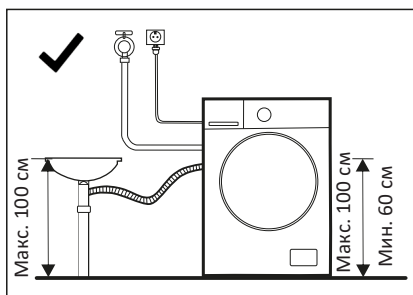
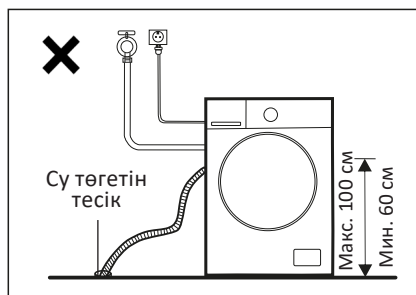

**НАЗАР АУДАРЫҢЫЗ!**

- Жууды бастамас бұрын құрылғының дұрыс орнатылғанына көз жеткізіңіз.
- Киімді бірінші рет жумас бұрын «Барабанды тазалау» бағдарламасын немесе температурасы 90 °C болатын басқа бағдарламаны іске қосу арқылы құрылғының барабанын тазалау ұсынылады. Құрылғыға кірді салмаңыз немесе жуғыш затты қоспаңыз.

**Калибрлеу**

Құрылғы жүктелген кірдің мөлшерін анықтай алады. Бұл функция энергия мен суды тұтынуды азайту арқылы жұмысты оңтайландырады. Осы себепті, ең жақсы өнімділікті қамтамасыз ету үшін құрылғыны одан әрі жұмыс жасамас бұрын калибрлеу ұсынылады.

1. Барабанды босатып, есікті жабыңыз.
2. Құрылғыны желіге қосыңыз.
3. Құрылғыны қосыңыз және дисплейде «t19» көрінгенге дейін «Сығу» және «Функциялар» батырмаларын 3 секунд бойы бір уақытта басыңыз.
4. Калибрлеуді бастау үшін «▷||» батырмасын басып, дисплейде «\*\*\*» пайда болғанша күтіңіз.
5. Сәтті калибрлеу кезінде дисплейде «PAS», қате болған кезде «FAL» көрсетіледі.

**Жууды бастамас бұрын**

1. Құрылғыны қуат көзіне қосыңыз.
2. Сүтүтіктерінің дұрыс жалғанғанын тексеріңіз. Сүмен жабдықтау шүмегін ашыңыз.
3. Жууға арналған заттарды жүктеңіз.
4. Есікті жабыңыз.
5. Науаға жуғыш зат пен кондиционер қосып, оны жабыңыз.

**ЕСКЕРТПЕЛЕР**

- Алдын ала жуу функциясы таңдалған жағдайда, жуғыш затты I бөлімге салу қажет.
- Жууды бастамас бұрын құрылғының есігі мықтап жабылғанына көз жеткізіңіз.

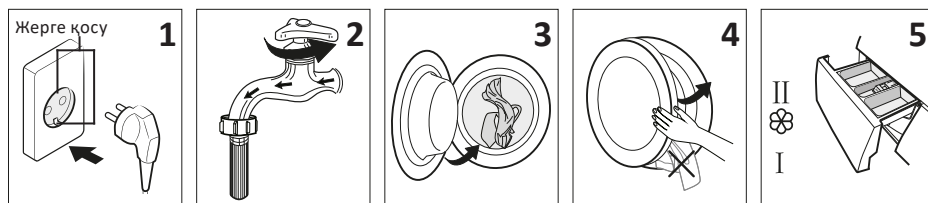

## Жууды бастау

1. Құрылғыны қосыңыз.
2. Жуу бағдарламасын таңдаңыз.
3. Қажет болса, функцияны таңдаңыз.
4. Жууды бастау үшін «▷||» батырмасын басыңыз.

### НАЗАР АУДАРЫҢЫЗ!

Барлық кескіндер мен схемалар танысу мақсатында берілген және нақты құрылғыдан өзгеше болуы мүмкін.

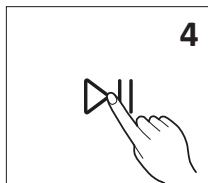
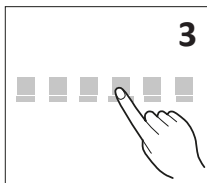
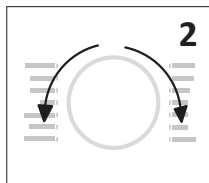
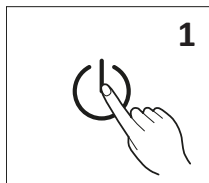

## Жуғаннан кейін

Дыбыстық сигнал шығады, дисплейде «End» жазуы пайда болады.

## КИІМДІ БАСТАПҚЫ ТЕКСЕРУ ЖӘНЕ ЖУУҒА ДАЙЫНДАУ

- Киімді бірінші рет жуған кезде оның түсі өзгермейтініне көз жеткізіңіз. Киімнің түсі өзгергенін тексеру үшін сұйық жуғыш затпен суланған ақ сүлгіні қолдануға болады.
- Шарфтарды және басқа оңайтын киімдерді, әсіресе басқа заттармен бірге жуған кезде, жуар алдында бөлек жуыңыз.
- Жеңдердегі, жағалардағы және қалталардағы дақтарды мінсіз әсер ету үшін машинада жуар алдында сұйық жуғыш затпен щеткамен ақырын алып тастаңыз.
- Температураға сезімтал заттарды бренд белгілерінде көрсетілгендей жуу керек. Әйтпесе, олардың түсі өзгеруі немесе өнімнің деформациясы болуы мүмкін.
- Ағартқыш сілтілі және киімге зақым келтіруі мүмкін, сондықтан оны мүмкіндігінше аз қолданыңыз.
- Ұнтақты жуғыш заттар киімде дақтар мен иіс қалдыруы мүмкін, сондықтан жуудан кейінгі киім мұқият шаюды қажет етеді.
- Жуғыш затты тым көп қолданған кезде немесе судың температурасы жеткіліксіз болса, жуғыш заттың қалдықтары құбыршектерге немесе кір жуғыш машинаның компоненттеріне кептеліп, киімді ластауы мүмкін.
- Жуу алдында киімді өлшеп, ластану дәрежесін, судың кермектігін және жуғыш заттарды өндірушілердің ұсыныстарын бағалау қажет.
- Жуу кезінде талшықтардың белгілі бір түрлерінен (мақта, синтетика, жүмсақ бұйымдар мен жүн) бұйымдарды жууға арнайы арналған және белгілі

бір түстерге, жуудың температуралық режимдеріне, ластану дәрежесіне және материал түріне арналған аз көбіктенетін жуғыш заттар немесе кір жуғыш ұнтақтар пайдаланылуы тиіс. Егер жуғыш заттың дұрыс мақсаты сақталмаса, жуғыш зат науасы арқылы шамадан тыс көбік пайда болуы және құрылғының жұмысындағы бұзылулар болуы мүмкін.

- Жуғыш заттар мен кір жуғыш заттарды балалардың кіруіне жол бермейтін құрғақ және қауіпсіз жерде сақтаңыз.
- Жуу алдында киім қалталарын мұқият тексеріңіз, себебі зергерлік бұйымдар немесе тиындар сияқты қатты заттар кір жуғыш машинаны зақымдауы мүмкін.
- Киімнің кейбір элементтері кір жуғыш машинаны зақымдауы мүмкін. «Сыдырма» түріндегі бекіткіштер мықтап бекітілуі керек, түймелер немесе ілгектер ішке қарай түймеленуі керек. Бос таңғыштарды немесе таспаларды бір-бірімен байланыстыру керек.

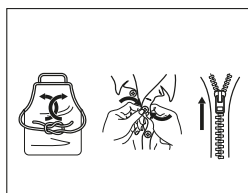
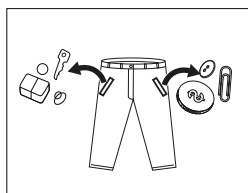

- Киімнің болат элементтері барабанда жуылған кезде өнімді жырттып алмауы және құрылғыға зақым келтірмеуі үшін жастық қапшығына «сыдырма» немесе түймелері бар емшекқаптарды қою ұсынылады.
- Әсіресе нәзік жууды қажет ететін тоқыма бұйымдарын, мысалы, шілтерлі әрлеуді, ұсақ заттарды (тығыз матадан жасалған шұлықтар, орамалдар, галстуктар және т.б.) арнайы торлы жууға арналған сөмкелерге салу керек.

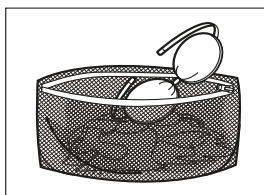

- Барлық жаңа түсті заттарды бөлек жуу керек.
- Кір жуғыш машинаға салмас бұрын заттар сұрыпталуы керек. Егер перделерде ілгектер болса, оларды жуу алдында алып тастау керек.
- Жуар алдында киімдегі шаңды, кірді және үй жануарларының жүнін алып тастаңыз.
- Жуудың максималды тиімділігіне қол жеткізу үшін жуу алдында ақ шұлықтар, жағалар және манжеттер сияқты оңай ластанатын және бастапқы түсін жоғалтатын заттарды қолмен шайыңыз.

- Киімді жуар алдында киім өндірушісі тиісті құлақшаларда, жапсырмаларда және т. б. көрсететін келесі сипаттамаларға сәйкес бұйымдардың жіктелуіне назар аударыңыз:
  - өндіріс материалы: мақта, аралас талшық, синтетикалық мата, жібек, жүн;
  - түсі: ақ және түрлі-түсті заттарды, әсіресе қанық түстерді бөліңіз;
  - өлшемі: жуу тиімділігі үшін әртүрлі өлшемдегі заттарды бірге жууға болады;
  - сезімталдық: жұмсақ заттарды бөлек жуу керек. Табиғи жүн мен жібектен жасалған жаңа бұйымдар, соның ішінде перделер үшін жұмсақ жуу режимін таңдау керек.

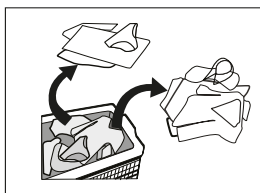

- Үлкен өлшемдегі және салмақтағы жалғыз заттарды жуу кезінде (мысалы, ванна сүлгілері, джинсы, курткалар және т.б.) ауырлық ортасының ығысуы және соның салдарынан машинаның қатты теңгерімсіздігі нәтижесінде дабыл қағуы мүмкін. Сондықтан бірге жуу үшін, соның ішінде біркелкі сығу үшін тағы бір немесе бірнеше ұқсас заттарды қосу ұсынылады.
- Тек арнайы кір жуғыш затты немесе сұйық жуғыш заттарды қолданыңыз. Сабынды қолданған кезде оның қалдықтары киімнің тігістеріне бітеліп қалуы мүмкін.
- Жүктелген киімнің массасы машинаның жұмысына сәйкес келетініне көз жеткізіңіз, машинаны шамадан тыс жүктемеңіз, себебі бұл жуу тиімділігіне теріс әсер етуі мүмкін.

## Балалар заттарын жуу

Балалар заттары (балалар киімдері мен сүлгілері), оның ішінде жаялықтар бөлек жуылуы керек. Ересектерге арналған заттармен бірге жуу кезінде оларға балаларға зиянды микроорганизмдер енуі мүмкін. Жуғыш заттардың қалдықтарын мұқият жууды және тазалауды қамтамасыз ету үшін балалар киімін шаю уақытын ұзарту керек.

## Оңай жабағыла алатын заттар

Оңай жабағыла алатын заттарды (мысалы, мамық) жуу алдында ішке сығу керек. Мұндай заттарды бөлек жуған дұрыс, өйткені олар басқа заттарды бұзып, өздерін нашарлатуы мүмкін. Сол себепті қара және түрлі-түсті мақта заттарын бөлек жуған жөн.

## Машинада жууға арналмаған киім

- Галстүктар, желеткелер және т.б. машинада жуу нәтижесінде отыра алады.
- Машинада жуу процесінде деформациялануы мүмкін бүктемелері мен бедерлері бар киім.
- Толығымен немесе ішінара жүннен жасалған киім.
- Зергерлік бұйымдары бар киім.
- Өндірушінің жуу жағдайына қойылатын талаптары сақталмаған өнімдерді жуудан аулақ болыңыз.
- Бензинге, керосинге, дизельге, бояуға, еріткішке және спиртте боялған киімдерді ешбір жағдайда жууға болмайды.
- Кір жуғыш машинада су өткізбейтін материалдардан жасалған заттарды жууға болмайды. Әйтпесе, машинаны сумен толтырып, суды төгіп тастауға немесе шаю және кептіру кезінде шамадан тыс дірілдеуге болады, бұл заттарды зақымдауы мүмкін (мысалы, шаңғы костюмдері, жаңбыр жамылғылары, қолшатырлар, автомобиль қақпақтары, шатырлар, ұйықтайтын сөмкелер және т.б.). Ағызу кезінде су өткізбейтін өнімдерде жиналған суды толығымен төгуге болмайды және бір жерде жиналады, бұл кір жуғыш машинаның қатты теңгерімсіздігін және оның дірілдеуін немесе жылжуын тудырады.

# ҚҰРЫЛҒЫМЕН ЖҰМЫС

## БАСҚАРУ ТАҚТАСЫ

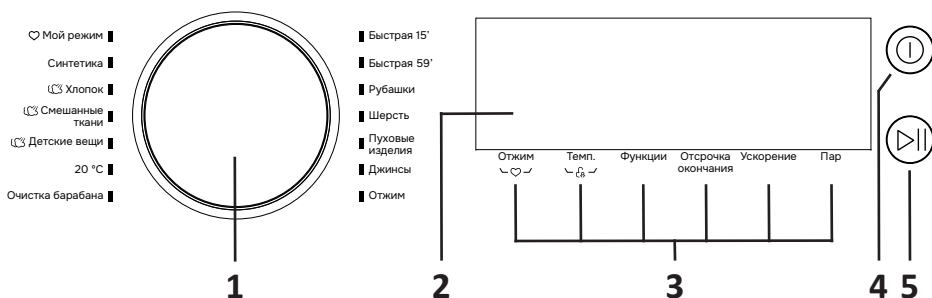

1. Бағдарламаны таңдау үшін айналмалы қосқыш.
2. Дисплей.
3. Қосымша функциялар.
4. «Қосу/Өшіру» батырмасы.
5. «Старт/Кідірту» батырмасы.

## ДИСПЛЕЙ

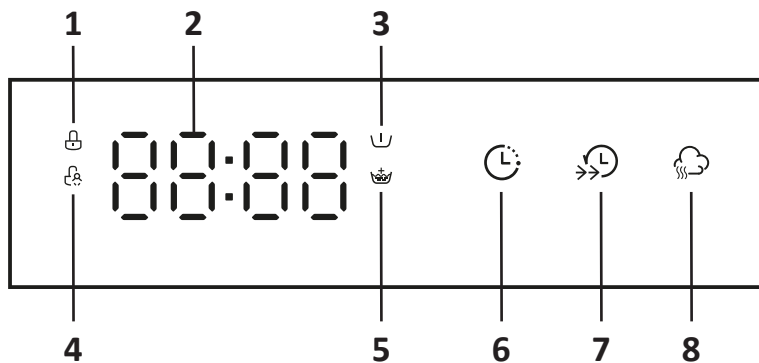

1. Есікті құлыптау.
2. Дисплей.
3. Алдын ала жуу.
4. Балалардан құлыптау
5. Қосымша шаю.
6. Аяқтауды кейінге қалдыру.
7. Жеделдету.
8. Бу.

Дисплейде деректерді көрсету мысалдары

|                                          |      |
|------------------------------------------|------|
| Жуу уақыты                               | 1:25 |
| Іске қосу кейінге қалдыру аяқталу уақыты | 2H   |
| Сығу жылдамдығы                          | 600  |
| Температура                              | 30   |
| Қате коды                                | E30  |
| Жуудың соңы                              | End  |

### **Бағдарламаны таңдау үшін айналмалы қосқыш.**

Тиісті жуу бағдарламасын таңдау үшін қолданылады.

### **Дисплей**

Дисплейде параметрлер, қалған уақыт, қосымша функциялар және құрылғының күйі туралы хабарламалар көрсетіледі.

### **Қосымша функциялар**

Қосымша жуу функцияларын таңдау үшін осы батырмалардың бірін басыңыз.

#### **«Старт/Кідірту» батырмасы**

Жуу бағдарламасын кідіртеді немесе құрылғының жұмысын жалғастырады.

#### **«Қосу/Өшіру» батырмасы**

Құрылғыны қосады немесе өшіреді.

## ҚОСЫМША ФУНКЦИЯЛАР

### **Сығу**

Сығу жылдамдығын реттеу үшін осы батырманы басыңыз.

Дисплейде жылдамдық келесі ретпен көрсетіледі:

0 — 400 — 600 — 800 — 1000 — 1200 — 1400.

### **Температура**

Судың температурасын реттеу үшін осы батырманы басыңыз.

Температура дисплейде келесі ретпен көрсетіледі:

Суық — 20 °C — 30 °C — 40 °C — 60 °C — 90 °C.

### **Функциялар**

«Алдын ала жуу» және «Қосымша шаю» сияқты қосымша жуу функцияларын таңдау үшін осы батырманы басыңыз.

### **Алдын ала жуу**

Бұл бағдарламаны негізгі жуу алдында қатты ластанған заттарды жуу үшін пайдаланыңыз.

Бұл бағдарламаны пайдаланған кезде I бөлімге жуғыш затты қосыңыз.

### **Қосымша шаю**

Жуғыш заттың қалдықтарын кірден мұқият жууға мүмкіндік береді.

### **Жеделдету**

Бұл функция жуу уақытын қысқартуға мүмкіндік береді.

## Бу

Бу талшыққа терең еніп, бактериялар мен микроорганизмдерді тиімді түрде жояды, осылайша жағымсыз иістің пайда болуына жол бермейді.

### Балалардан қорғау

1. Балаларға арналған құлыпты қосу үшін «Температура» батырмасын дыбыс шыққанша 3 секунд басып тұрыңыз.
2. Құлыпты алып тастау үшін «Температура» батырмасын 3 секунд басып тұрыңыз.

#### ЕСКЕРТПЕЛЕР

- Құлыптау іске қосылғаннан кейін балалардан құлыптау индикаторы жаңады, дисплейде «CL» және қалған жуу уақыты кезектесіп көрсетіледі. Кез келген батырмаларды басқан кезде құлыптау шамы жыпылықтайды. Жуу бағдарламасы аяқталғаннан кейін «CL» және «END» индикаторлары кезекпен жыпылықтайды.
- Қосылған функция «Температура» және «Қосу/Өшіру» батырмаларынан басқа барлық батырмалардың жұмысын блоктайды.
- Құрылғыны өшіргеннен кейін балалардан блоктау автоматты түрде алынып тасталмайды.
- Бағдарламаны таңдап, жууды бастамас бұрын құлыпты алып тастаңыз.

### Аяқтауды кейінге қалдыру

1. Бағдарламаны таңдаңыз.
2. Аяқтауды кейінге қалдыру уақытын орнату үшін «Аяқтауды кейінге қалдыру» батырмасын басыңыз (0-ден 24 сағатқа дейін).
3. Функцияны іске қосу үшін «Старт/Кідірту» батырмасын басыңыз.
4. Функцияны болдырмау үшін бағдарламаны бастамас бұрын, дисплейде «0 Н» пайда болғанша «Аяқтауды кейінге қалдыру» батырмасын басыңыз. Егер бағдарлама әлдеқашан басталған болса, құрылғыны өшіріп, жаңа бағдарламаны қосып, таңдаңыз.

#### НАЗАР АУДАРЫҢЫЗ!

Егер құрылғы жұмыс істеп тұрған кезде электр қуаты істен шықса, таңдалған бағдарлама құрылғының жадында сақталады. Құрылғы электр қуатын беруді қайта бастаған кезде бағдарламаны жалғастырады.



## ЖУУ РЕЖИМІН ТАҢДАУ

Қажетті жуу режимдері жуу заттарының түріне, мөлшеріне және ластану дәрежесіне, сондай-ақ төмендегі кестеде көрсетілгендей жуу температурасына сәйкес таңдалады:

|                                 |                                                                                                                                        |
|---------------------------------|----------------------------------------------------------------------------------------------------------------------------------------|
| 90 °C                           | Қатты ластанған, өрнегі жоқ ақ заттар-мақта немесе зығыр (мысалы, асхана дастарханы, соның ішінде кофе дақтары, сүлгілер, төсек-орын). |
| 60 °C                           | Зығыр, мақта немесе синтетика сияқты орташа ластанған, түссізденуге бейімділігі аз түсті заттар                                        |
| 40 °C, 30 °C, 20 °C,<br>суық су | Нашар ластанған, өрнегі жоқ ақ заттар, зығыр.<br>Кәдімгі жууды қажет ететін заттар синтетикалық немесе жүннен жасалған                 |

1. Матаның түріне сәйкес режимді таңдаңыз.
2. Ластану деңгейіне сәйкес келетін температураны таңдаңыз (температура неғұрлым жоғары болса, қуат тұтыну соғұрлым жоғары болады).
3. Барабанның айналу жылдамдығын таңдаңыз. Нәзік маталар үшін төмен айналу жылдамдығын таңдау керек.

## ЖУҒЫШ ЗАТТАРДЫ ТИЕУ

|                                                                                     |                                        |
|-------------------------------------------------------------------------------------|----------------------------------------|
| I                                                                                   | Алдын ала жууға арналған бөлік         |
| II                                                                                  | Негізгі жууға арналған бөлік           |
|   | Кондиционер бөлімі                     |
|  | Науаны толығымен алып тастау батырмасы |

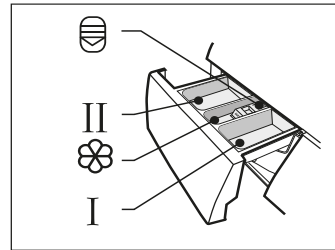

1. Науаны тартыңыз.
2. Қажет болса, I бөлімді алдын ала жуғыш затпен толтырыңыз.
3. II бөлімді жуғыш затпен толтырыңыз.
4. Қажет болса, матаны жұмсартатын кондиционерді  бөлімге қосыңыз.

### ЕСКЕРТПЕЛЕР

- Жуғыш затты I бөлімге алдын ала жуу функциясын таңдағанда ғана қосыңыз.
- Жуу капсулаларын жуғыш зат науасына салмаңыз.

## ЖУУ БОЙЫНША ҰСЫНЫСТАР

| Ұсынылатын жуғыш зат                                | Мата түрі                                             | Ұсынылатын жуу бағдарламасы | Ұсынылатын темп., °С |
|-----------------------------------------------------|-------------------------------------------------------|-----------------------------|----------------------|
| Күшті дақ кетіргіштер, оптикалық ағартқыштар        | Ақ/жеңіл мақта/зығырдан жасалған кір                  | Мақта                       | 40/60                |
| Ағартқышсыз түсті заттарға арналған жуғыш зат       | Мақта/зығыр түсті заттар                              |                             | 20/40                |
| Ағартқышсыз түсті/нәзік заттарға арналған жуғыш зат | Жұқа матадан/синтетикадан жасалған түрлі-түсті заттар | Мақта, Синтетика            | 20/40                |
| Нәзік заттарға арналған жуғыш зат                   | Нәзік матадан жасалған заттар (жібек, вискоза)        | Синтетика                   | 20                   |
| Жүннен жасалған заттарға арналған жуғыш зат         | Жүннен жасалған заттар                                | Жүн                         | 20/40                |

- Өте қалың және тұтқыр кір жуғыш заттарды науаға құймас бұрын сумен сұйылтуға болады. Бұл судың толып кетуіне әкелетін диспенсер саңылауының бітелуін болдырмауға көмектеседі.
- Ең жақсы нәтижеге қол жеткізу және су мен электр энергиясының ең аз мөлшерін жұмсау үшін жуылатын киімге сәйкес кір жуғыш заттың дұрыс түрін пайдаланыңыз.
- Жуудың тиімді нәтижесіне қол жеткізу үшін жуғыш заттардың дұрыс мөлшерін қолдану маңызды.
- Егер машинаның барабаны толығымен толтырылмаса, жуғыш заттардың аз мөлшерін қолданыңыз.
- Қолданылатын судың қаттылығына байланысты (егер су жұмсақ болса, аз мөлшерде өнім қосыңыз), сондай-ақ кірдің ластануына байланысты қосылатын өнімнің мөлшерін реттеңіз (аздап ластанған заттар аз мөлшерде қажет).
- Әсіресе жоғары концентрацияланған кір жуғыш заттардың мөлшерін мұқият бақылау қажет.

Жууға арналған өнімнің артық болуы туралы куәландырады:

- көбіктің көп мөлшері;
- нашар шаю немесе жуу нәтижесі.

Жууға арналған өнімнің жетіспеушілігі:

- кірдің сұр реңктері;
- барабанда, қыздыру элементінде және/немесе іш киімде қонба пайда болуы.

### Менің режимім

Сіз жиі қолданатын бағдарламаны есте сақтау үшін

- Қажетті бағдарлама мен қосымша функцияларды орнатыңыз.
- Жуу процесі басталғанға дейін «Сығу» батырмасын 3 секунд басып тұрыңыз. Әдепкі бойынша, «Мақта» бағдарламасы орнатылған.

### Синтетика

Синтетикалық бұйымдарды жуу, мысалы, жейделер, пальто. Тоқылған маталарды жуу кезінде шамадан тыс көбіктенуді болдырмау үшін жуғыш заттың мөлшерін азайту керек.

### Мақта

Тозуға төзімді және ыстыққа төзімді мақта және зығыр бұйымдарын жуу.

### Аралас маталар

Бағдарлама әртүрлі маталардан жасалған заттарды жуу үшін қолданылады.

### Балалар киімдері

Киімнен жуғыш заттарды жақсы кетіру үшін балалар заттарын қосымша шаюмен жуу.

### 20 °C

20 °C температурада аздап ластанған мақта бұйымдарын жуу бағдарламасы.

### Барабанды тазалау

Бағдарлама барабан мен құбырларды тазартуға арналған. Зарарсыздандыру үшін 90 °C дейін қыздыру қолданылады, осылайша кір жуу тиімдірек болады. Бағдарлама кірдің жүктелуіне жол бермейді! Бағдарлама қажет болған жағдайда қолданылады.

### Жылдам 15'

Аздап ластанған заттарды тез жуу.

### Жылдам 59'

Аздап ластанған заттарды жуу.

### Жейделер

Жейделерді жуу.

### Жүн

Жүннен немесе ішінара жүннен жасалған маталарды жуу бағдарламасы. Заттарды кішірейтуден қорғауға мүмкіндік беретін ұзақ кідірістері бар нәзік бағдарлама.

## **Мамық бұйымдар**

Мамықпен толтырылған бұйымдарға арналған жуу бағдарламасы.

### **Джинс**

Джинс матадан жасалған заттарды жуу.

### **Сығу**

Бағдарлама заттарды сығып, суды ағызады.

## ЖУУ РЕЖИМДЕРІНІҢ КЕСТЕСІ

| Параметрлер            | Жүктеу<br>(кг) | Жуғыш зат |    |                                                                                     | Аяқтауды<br>кейінге<br>қалдыру | Алдын<br>ала<br>жуу | Қосымша<br>шаю | Жеделдету | Бу | Әдепкі<br>бойынша<br>темпер. (°C) | Әдепкі<br>айналымдар<br>саны (айн/<br>мин) | Әдепкі<br>уақыт<br>(сағ) |
|------------------------|----------------|-----------|----|-------------------------------------------------------------------------------------|--------------------------------|---------------------|----------------|-----------|----|-----------------------------------|--------------------------------------------|--------------------------|
|                        |                | I         | II |  |                                |                     |                |           |    |                                   |                                            |                          |
| Бағдарлама             |                |           |    |                                                                                     |                                |                     |                |           |    |                                   |                                            |                          |
| Жылдам 15'             | 2,0            | —         | ●  | ○                                                                                   | ○                              | —                   | ○              | —         | —  | Суық                              | 800                                        | 0:15                     |
| Жылдам 59'             | 5,0            | —         | ●  | ○                                                                                   | ○                              | —                   | ○              | —         | —  | 30                                | 1000                                       | 0:59                     |
| Жейделер               | 5,0            | ○         | ●  | ○                                                                                   | ○                              | ○                   | ○              | —         | —  | 30                                | 800                                        | 1:00                     |
| Жүн                    | 2,0            | —         | ●  | ○                                                                                   | ○                              | —                   | ○              | —         | —  | Суық                              | 600                                        | 0:59                     |
| Мамық бұйымдар         | 2,5            | —         | ●  | ○                                                                                   | ○                              | —                   | ○              | —         | —  | 40                                | 800                                        | 1:27                     |
| Джинс                  | 10,5           | ○         | ●  | ○                                                                                   | ○                              | ○                   | ○              | —         | —  | 30                                | 800                                        | 1:35                     |
| Сығу                   | 10,5           | —         | —  | —                                                                                   | ○                              | —                   | —              | —         | —  | —                                 | 1000                                       | 0:12                     |
| Барабанды та-<br>залау | —              | —         | —  | —                                                                                   | ○                              | —                   | —              | —         | —  | 90                                | —                                          | 1:18                     |
| 20 °C                  | 5,0            | ○         | ●  | ○                                                                                   | ○                              | ○                   | ○              | —         | —  | 20                                | 1000                                       | 1:08                     |
| Балалар киімдері       | 10,5           | ○         | ●  | ○                                                                                   | ○                              | ○                   | ○              | ○         | ○  | 60                                | 1000                                       | 2:01                     |
| Аралас маталар         | 10,5           | ○         | ●  | ○                                                                                   | ○                              | ○                   | ○              | ○         | ○  | 40                                | 1000                                       | 0:58                     |
| Мақта                  | 10,5           | ○         | ●  | ○                                                                                   | ○                              | ○                   | ○              | ○         | ○  | 40                                | 1000                                       | 1:28                     |
| Синтетика              | 5,0            | ○         | ●  | ○                                                                                   | ○                              | ○                   | ○              | —         | —  | 40                                | 1000                                       | 1:25                     |

● — Міндетті

○ — Қалауы бойынша

Назар аударыңыз, осы кестеде келтірілген параметрлер танысу үшін берілген. Нақты деректер жоғарыдағы кестеде көрсетілгеннен өзгеше болуы мүмкін.

## ТЕХНИКАЛЫҚ ҚЫЗМЕТ КӨРСЕТУ

### НАЗАР АУДАРЫҢЫЗ!

- Қызмет көрсетуді бастамас бұрын, қуат сымын розеткадан шығарыңыз немесе электр желісін өшіріп, сумен жабдықтау шүмегін жабыңыз.
- Кір жуғыш машинаның зақымдалуын және улы және/немесе жарылғыш газдардың бөлінуін болдырмау үшін еріткіштерді қолдануға тыйым салынады.
- Кір жуғыш машинаны жуу үшін суды пайдалануға тыйым салынады.
- Кір жуғыш машинаны тазалау кезінде құрамында хлорксиленол анти-септигі (PCMX) бар тазалағыш заттарды қолдануға тыйым салынады.

## КІР ЖУҒЫШ МАШИНА КОРПУСЫН ТАЗАЛАУ ЖӘНЕ ҚЫЗМЕТ КӨРСЕТУ

Кір жуғыш машинаға дұрыс қызмет көрсету оның қызмет ету мерзімін ұзартуға қабілетті. Қажет болса, бетті сұйылтылған абразивті емес бейтарап тазартқыштармен тазалау керек. Су төгілген кезде төгілген суды дереу жинау үшін шүберекті пайдаланыңыз. Корпусты тазалау кезінде өткір заттарды қолдануға тыйым салынады.

### ЕСКЕРТУ

Құмырсқа қышқылын және оның ерітінділерін немесе аналогтарын қолдануға тыйым салынады.

## БАРАБАННЫҢ ІШКІ БЕТІН ТАЗАЛАУ

Металл заттармен қалдырылған барабанның ішкі бетіндегі тот, құрамында хлор қосылыстары жоқ тазартқыш құралдармен дереу алып тастау керек. Металл щеткаларды қолдануға тыйым салынады.

### ЕСКЕРТУ

Тазалау кезінде заттарды барабанда қалдырмаңыз.

## ШЫНЫ МЕН ЕСІК ТЫҒЫЗДАҒЫШЫН ТАЗАЛАУ

1. Әр жуудан кейін әйнек пен тығыздағышты сүртіп, қылшықтар мен дақтарды кетіріңіз.
2. Әр жуудан кейін тиындарды, түймелерді және басқа да ұсақ заттарды есік тығыздағышынан алыңыз.
3. Құрылғының дұрыс жұмыс істеуін қамтамасыз ету үшін ай сайын есік тығыздағышы мен әйнекті тазалаңыз.

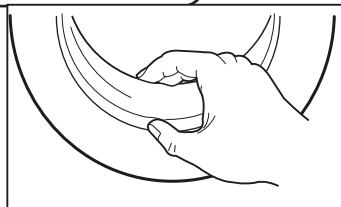

### Крандағы сүзгі

1. Кранды жабыңыз.
2. Сумен жабдықтау құбыршегін краннан ажыратыңыз.
3. Сүзгіні щеткамен тазалаңыз.
4. Шлангты кранға қосыңыз.

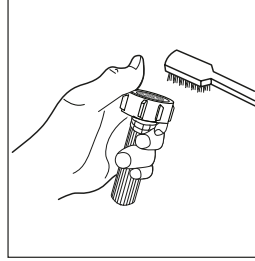
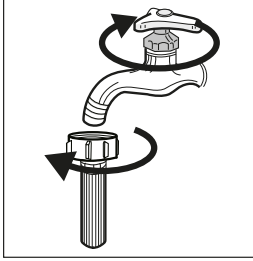

### Кір жуғыш машинадағы сүзгі

1. Су беру құбыршегін машинаның артқы жағынан ажыратыңыз.
2. Сүзгіні ұзын мұрынды қысқышпен алыңыз, сүзгіні щеткамен тазалаңыз. Жуғаннан кейін сүзгіні орнына қойыңыз.
3. Сумен жабдықтау құбыршегін қосыңыз.
4. Кранды ашыңыз, судың ағып кетпеуін тексеріңіз және кранды жабыңыз.

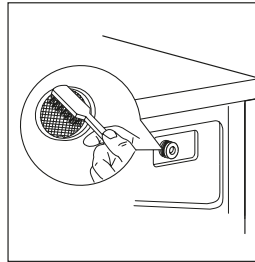
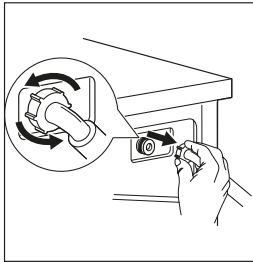

### ЕСКЕРТПЕЛЕР

- 3 айда бір рет тазалау ұсынылады.
- Су ағынының азаюы сүзгіні тазарту керектігінің белгісі.
- Алдымен фильтрді кранда, содан кейін фильтрді кір жуғыш машинада жуыңыз.

## ЖУҒЫШ ЗАТТАРҒА АРНАЛҒАН НАУАНЫ ЖӘНЕ ОНЫҢ БӨЛІМДЕРІН ТАЗАЛАУ

1. Науаны алу үшін «» батырмасын басыңыз. Батырма тартылатын науаның ішіндегі кондиционер бөлімінде орналасқан.
2. Науаны шығарып, сумен шайыңыз.
3. Бөлімнің ішін жұмсақ щеткамен тазалаңыз.
4. Науаны орнына қойыңыз.

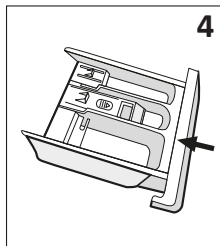
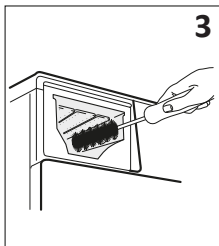
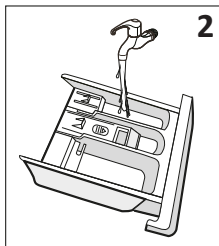
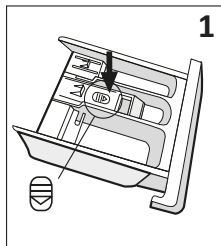

### ЕСКЕРТПЕЛЕР

- 3 айда бір рет тазалау ұсынылады.
- Тазалау үшін спиртті, еріткіштерді немесе химиялық заттарды қолданбаңыз.

## СОРҒЫ СҮЗГІСІН ТАЗАЛАУ

### НАЗАР АУДАРЫҢЫЗ!

- Сорғы сүзгісін тазаламас бұрын, құрылғыны розеткадан ажыратып, сумен жабдықтау шүмегін жабыңыз.
- Құрылғы жұмыс істеп тұрған кезде сорғының ішінде ыстық су болуы мүмкін. Ешқандай жағдайда шаю циклі кезінде бітеуіштерді алып тастамаңыз. Құрылғының жұмыс істеп тұрғанына көз жеткізіп, суды салқындату үшін біраз уақыт күтіңіз.
- Су төгетін сорғы сүзгісі матаның қалдықтарын және кішкене бөгде заттарды созылатын өнімдерден сүзе алады.
- Құрылғының дұрыс жұмыс істеуін қамтамасыз ету үшін сүзгіні әр 3 ай сайын тазалаңыз.
- Егер кір жуғыш машина ағызу және/немесе сығу операцияларын жасамаса, сорғыны тексеру қажет; сондай-ақ, егер кір жуғыш машина сорғыны бөгейтін бөгде заттардың түсуіне байланысты ағызу кезінде тән емес шу шығарса.

1. Сүзгі қақпағын алыңыз.
2. Төтенше су төгетін құбыршектің қақпағын 90° бұраңыз және құбыршекті шығарыңыз. Бітеуішті алыңыз.\*
3. Барлық суды құбыршек арқылы төгіп тастаңыз, содан кейін оны орнына қойыңыз.\*
4. Сүзгіні сағат тіліне қарсы бұрап алыңыз.
5. Сүзгіні бөгде заттардан тазалаңыз.
6. Сүзгіні орнына қойып, қақпақты жабыңыз.

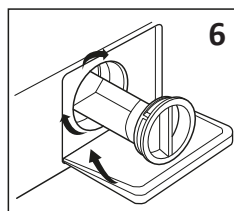
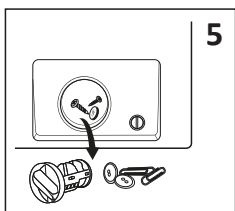
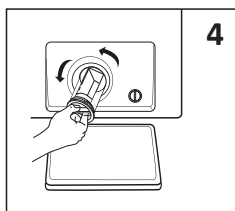
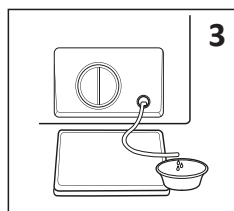
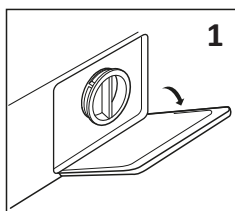

\* Кейбір құрылғыларда апаттық су төгетін шланг жоқ. Мұндай жағдайларда 2-қадам мен 3-қадамды өткізіп жіберуге болады.

#### **ЕСКЕРТУ**

Тазалау аяқталғаннан кейін, апаттық су төгетін түтіктің орнына қойылғанына және барлық бітеуіштердің тесіктерге мықтап бекітілгеніне көз жеткізіңіз.

## ЫҚТИМАЛ МӘСЕЛЕЛЕР ЖӘНЕ ОЛАРДЫҢ ШЕШІМІ

| Мәселенің сипаттамасы                       | Ықтимал себеп                                                                                                                                                    | Ықтимал шешім                                                       |
|---------------------------------------------|------------------------------------------------------------------------------------------------------------------------------------------------------------------|---------------------------------------------------------------------|
| Есік ашылмайды                              | Кіріктірілген қорғаныс жүйесі жұмыс істейді                                                                                                                      | Құрылғыны қуат көзінен ажыратып, қайта қосыңыз                      |
| Судың ағуы                                  | Құбыршектерді қосу жеткілікті тығыз емес                                                                                                                         | Толтырғыш құбыршекті тексеріп бекітіңіз                             |
|                                             |                                                                                                                                                                  | Шығару түтігін тексеріңіз және тазалаңыз                            |
| Науадағы жуғыш заттың қалдықтары            | Жуғыш зат дымқыл ма, әлде ол қатып қалды ма                                                                                                                      | Жуғыш зат науасын тазалаңыз және құрғатыңыз                         |
| Индикаторлар немесе дисплей жұмыс істемейді | Тақтада немесе электр контактілерінде байланыс мәселелері бар                                                                                                    | Қуатты өшіріп, желілік ашаның дұрыс жалғанғанын тексеріңіз          |
| Қатты шу немесе қатты діріл                 | Тасымалдау бұрандамаларын бұралмаған                                                                                                                             | Тасымалдау бұрандамаларын бұрап алыңыз                              |
|                                             | Барабанда бөгде заттар бар                                                                                                                                       | Іске қоспас бұрын кірді бөгде заттардың бар жоғын мұқият тексеріңіз |
|                                             | Құрылғы тегіс тұрақты бетінде емес                                                                                                                               | Құрылғыны тегіс тұрақты бетке қойыңыз                               |
| Құрылғыға су кірмейді                       | Су алу краны ашық емес                                                                                                                                           | Су алу кран ашыңыз                                                  |
|                                             | Сумен жабдықтау жоқ                                                                                                                                              | Сумен жабдықтау жүйесінде су бар-жоғын тексеріңіз                   |
|                                             | Сүзгі бітеліп қалды                                                                                                                                              | Сүзгіні босатыңыз                                                   |
| Тым көп көбік                               | Науаға шамадан тыс ұнтақ қосылды                                                                                                                                 |                                                                     |
|                                             | Қолмен жууға арналған ұнтақ қолданылды                                                                                                                           |                                                                     |
| Біртүрлі иіс бар                            | Резеңкенің әлсіз иісі болуы мүмкін, өйткені құрылғының кейбір элементтері осы материалды қолдана отырып жасалған                                                 |                                                                     |
| Жаңа кір жуғыш машинадағы су                | Жаңа кір жуғыш машинада судың немесе одан ажырасудың қалдық болуы қолайлы. Бұл өндіруші зауытта кір жуғыш машинаның тұтастығына жүргізілген сынақтарды көрсетеді |                                                                     |
| Машина іске қосылмайды                      | Есіктің тығыз жабылғанын тексеріңіз                                                                                                                              |                                                                     |
|                                             | Киімнің есікте тұрып қалғанын тексеріңіз.                                                                                                                        |                                                                     |

| Қате коды  | Себептері                      | Шешім                                                                                                                                                                                         |
|------------|--------------------------------|-----------------------------------------------------------------------------------------------------------------------------------------------------------------------------------------------|
| <b>E30</b> | Есік еркін жабылған            | Кір жуғыш машинаның есігін жабыңыз<br>Киімнің есікте тұрып қалғанын тексеріңіз.                                                                                                               |
| <b>E10</b> | Жуу кезінде судың баяу жиналуы | Сумен жабдықтау жүйесіндегі қысымды тексеріңіз<br>Шүмектегі және кір жуғыш машинадағы сүзгілерді кірдің бар-жоғын тексеріңіз<br>Қабылдау түтігінің қатпарлары/зақымдануы бар-жоғын тексеріңіз |
| <b>E21</b> | Жуу кезінде ағызу мәселесі     | Шығару түтігінің қатпарлары/зақымдануы/бітелуі бар-жоғын тексеріңіз                                                                                                                           |
| <b>E12</b> | Судың толып кетуі              | Құрылғыны қайта іске қосыңыз                                                                                                                                                                  |
| <b>EXX</b> | Басқа                          | Жуу циклін қайта іске қосыңыз<br>Уәкілетті қызмет көрсету орталығына хабарласыңыз                                                                                                             |

**НАЗАР АУДАРЫҢЫЗ!**

Егер жуу циклі қайта іске қосылғаннан кейін мәселе әлі де сақталса, құрылғыны розеткадан ажыратып, ағызып, уәкілетті қызмет көрсету орталығына хабарласыңыз.

## ТЕХНИКАЛЫҚ СИПАТТАМАЛАРЫ

|                                          |                                                                                                 |
|------------------------------------------|-------------------------------------------------------------------------------------------------|
| Үлгісі                                   | WF-10C2M                                                                                        |
| Сауда белгісі                            | DEXP                                                                                            |
| Қуат тұтыну (Вт)                         | 1950                                                                                            |
| Қуат кернеуі (В)                         | 220–240                                                                                         |
| Номиналды жиілік (Гц)                    | 50                                                                                              |
| Номиналды ток күші (А)                   | 10                                                                                              |
| Кірдің максималды жүктемесі (кг)         | 10,5                                                                                            |
| Максималды сығу жылдамдығы (айн/мин)     | 1400                                                                                            |
| Энергия тиімділігі класы                 | A+++                                                                                            |
| Сығу тиімділігі класы                    | B                                                                                               |
| Жуу тиімділігі класы                     | A                                                                                               |
| Ұйқы режимінде қуат тұтыну (Вт)          | 0,5                                                                                             |
| Су қысымы (МПа)                          | 0,05 ~ 1                                                                                        |
| Бір цикл үшін су шығыны (л)              | 61                                                                                              |
| Барабан көлемі (л)                       | 64                                                                                              |
| Су мөлшері (л/жыл)                       | 13420                                                                                           |
| Электр энергиясының шығыны (кВт·сағ/жыл) | 190                                                                                             |
| Электр энергиясын тұтыну (кВт·сағ/цикл)  | 0,843                                                                                           |
| Жуу кезіндегі шу деңгейі (дБА)           | 61                                                                                              |
| Сығу шу деңгейі (дБА)                    | 74                                                                                              |
| Дисплей түрі                             | Сегменттік                                                                                      |
| Жүктеу түрі                              | Алдыңғы                                                                                         |
| Балалардан қорғау                        | Бар                                                                                             |
| Сымды бекіту түрі                        | Ү                                                                                               |
| Суға төзімділік класы                    | IPX4                                                                                            |
| Салмағы (кг)                             | 65                                                                                              |
| Өлшемдері (Е × Т × Б) (см)               | 59,5 × 53,5 × 85                                                                                |
| Қолдану саласы                           | Тұрмыстық                                                                                       |
| Жинақталым                               | Құрылғы, құю шлангісі, көлік болттарына арналған тесік бітеуіштері, пайдалану бойынша нұсқаулық |

ЭНЕРГЕТИЧЕСКАЯ ЭФФЕКТИВНОСТЬ  
СТИРАЛЬНОЙ МАШИНЫ

**DEXP**

WF-10C2M



**A+++**

РАСХОД  
ЭЛЕКТРОЭНЕРГИИ

**190**  
кВт·ч/год

**13 420**  
л/год

**10,5**  
кг

ABCDEF G

**61** дБА

**74** дБА

## МОНТАЖДАУ, САҚТАУ, ТАСЫМАЛДАУ (ТАСУ), ӨТКІЗУ ЖӘНЕ КӘДЕГЕ ЖАРАТУ ЕРЕЖЕЛЕРІ МЕН ШАРТТАРЫ

- Құрылғыны орнату ережелері мен шарттары осы пайдалану нұсқаулығының «Орнату» бөлімінде сипатталған.
- Құрылғыны сақтау дайындаушы мен тұтынушының жылытылатын үй-жайларында ауа температурасы 5 °С-тан 40 °С-қа дейін және ауаның салыстырмалы ылғалдылығы 80%-дан аспайтын орауышта жүргізілуі тиіс. Үй-жайларда жемірілуді тудыратын жегі қоспалар (қышқылдар, сілтілер бұй) болмауы тиіс.
- Құрылғыны дұрыс тасымалдауды қамтамасыз ету үшін келесі талаптарды сақтау қажет:
  - егер бар болса, құрылғыдан барлық ішкі керек-жарақтарды алып тастаңыз және оларды бөлек ораңыз;
  - құрылғының жұмыс қабілеттілігін және сыртқы түрін сақтау үшін оның дұрыс оралғанына көз жеткізіңіз (үлкен көлемді техниканы сыни жерлерде гофрленген қатырма төсемдері бар полиэтилен немесе көпіршікті пленкаға орау керек);
  - көлік құралының айналасында қозғалу мүмкіндігін болдырмау үшін құрылғыны белдіктермен мықтап бекітіңіз;
  - сыртқы ортаның әсерін толығымен жою үшін тек жабық көлікті пайдаланыңыз;
  - тиеу-түсіру жұмыстарын орындау кезінде қаптаманы өте мұқият өңдеуді қамтамасыз етіңіз.
- Құрылғы мұқият өңдеуді қажет етеді, оны шаң, кір, соққы, ылғал, от және т. б. әсерінен қорғайды.
- Құрылғыны өткізу жергілікті заңнамаға сәйкес жүргізілуі тиіс.
- Өнімнің қызмет ету мерзімі аяқталғаннан кейін оны қарапайым тұрмыстық қоқыспен бірге тастауға болмайды. Оның орнына, ол федералды немесе жергілікті заңдарға сәйкес кейіннен қайта өңдеу және жою үшін электр және электронды жабдықтарды тиісті қабылдау пунктіне кәдеге жаратуға тапсырылады. Осы өнімді дұрыс кәдеге жаратуды қамтамасыз ете отырып, сіз табиғи ресурстарды үнемдеуге көмектесесіз және дұрыс емделмеген жағдайда қоршаған ортаға және адамдардың денсаулығына зиян келтірмеуге көмектесесіз. Бұл өнімді қабылдау және кәдеге жарату орындары туралы толығырақ ақпаратты жергілікті муниципалды органдардан немесе тұрмыстық қоқыстарды шығаратын кәсіпорыннан алуға болады.
- Егер құрылғының ақаулығы анықталса, дереу уәкілетті қызмет көрсету орталығына хабарласыңыз немесе құрылғыны тастаңыз.

**Өндіруші:** Уси Литтл Суон Электрик Ко., Лтд.

18, Чанцзян оңтүстік тас жолы, ұлттық даму және жоғары технологиялар аймағы, Синьу ауд., Уси қ., Цзянсу пров., Қытай.  
Қытайда жасалған.

**Импорттаушы / Қазақстан Республикасында талаптар қабылдайтын заңды тұлға:** «DNS QAZAQSTAN (ДНС КАЗАХСТАН)» ЖШС, Астана қ-ы, Сарыарқа ауданы, Сарыарқа д-лы, 12 Ғ-т, Қазақстан Республикасы.

**Электрондық пошта мекен-жайы:** info@dns-shop.kz

Тауар КО ТР (ЕАЭО) талаптарына сәйкес келеді.

Өнімнің сыртқы түрі және оның сипаттамалары алдын ала ескертусіз өзгертілуі мүмкін.

Құрылғының нақты интерфейсі осы нұсқаулықта көрсетілгеннен өзгеше болуы мүмкін.

Өндіріс күні пайдаланушы нұсқаулығының орыс тіліндегі нұсқасында көрсетілген. V.1



**ҚҰРҒАҚ ІШ КИІМНІҢ ШАМАМЕН САЛМАҒЫ**















**Төсек-орын**

| Төсек-орын жабдығы | Шамамен салмағы (грамм) |
|--------------------|-------------------------|
| Жастық қап         | 180–220                 |
| Сүлгі              | 220–600                 |
| Жайма              | 350–700                 |
| Сейсеп             | 500–800                 |

**Киім**

| Киім түрі           | Шамамен салмағы (грамм) |          |          |
|---------------------|-------------------------|----------|----------|
|                     | Еркек                   | Әйел     | Балалар  |
| Футболка            | 230–300                 | 80–150   | 40–80    |
| Блузка, жейде       | 130–180                 | 100–300  | 50–120   |
| Костюм              | 1300–2000               | 800–1000 | 650–800  |
| Мата шалбар         | 500–700                 | 300–450  | 130–250  |
| Джинс шалбар        | 600–700                 | 400–500  | 150–200  |
| Халат               | 500–800                 | 350–500  | 130–300  |
| Қысқа шалбар        | 200–350                 | 150–350  | 70–150   |
| Свитер, желбегей    | 800–1100                | 400–650  | 300–500  |
| Мамық шапан, куртка | 1300–1800               | 900–1300 | 500–1000 |

## КИІМДЕ КӨРСЕТІЛГЕН ПИКТОГРАММАЛАРДЫҢ МӘНІ

| Таңба                                                                               | Сипаттама                                  | Ұсыныстар                                                                                    |
|-------------------------------------------------------------------------------------|--------------------------------------------|----------------------------------------------------------------------------------------------|
|    | Кәдімгі жуу                                |                                                                                              |
|    | Кірді 95 °C температурада жуу              | Мақта немесе зығырдан жасалған ақ кір<br>Жоғары температураға төзімді түрлі-түсті кір        |
|    | Кірді 60 °C температурада жуу              | Полиэстерден жасалған жұқа мақта кір немесе киім                                             |
|    | Кірді 40 °C температурада жуу              | Мақта, полиэстер және басқа синтетикалық маталардан жасалған қара, түрлі-түсті зығыр маталар |
|    | Кірді 30 °C температурада жуу              | Кір жуғыш машинада жууға болатын жүннен жасалған бұйымдар                                    |
|    | Қолмен жуу                                 | Машинада жууға арналмаған кір                                                                |
|    | Жууға тыйым салынады                       | Химиялық тазалауды қолданыңыз                                                                |
|    | Ағарту                                     |                                                                                              |
|    | Ағартпаңыз                                 |                                                                                              |
|   | Үтіктеу                                    |                                                                                              |
|  | Жоғары температурада үтіктеу (макс 200 °C) | Ылғал мақта, зығыр, тоқыма бұйымдары                                                         |
|  | Орташа температурада үтіктеу (макс 150 °C) | Аздап ылғалданған мата (мақта, жібек, синтетикалық маталар)                                  |
|  | Төмен температурада үтіктеу (макс 110 °C)  | Әр түрлі синтетикалық маталар                                                                |
|  | Үтіктемеңіз                                |                                                                                              |

## КИІМДЕ КӨРСЕТІЛГЕН БАСҚА ПИКТОГРАММАЛАРДЫҢ МӘНІ

| Таңба                                                                               | Сипаттама                                                                       |
|-------------------------------------------------------------------------------------|---------------------------------------------------------------------------------|
|    | Химиялық және құрғақ тазалау                                                    |
|    | Перхлорэтилен негізіндегі тазалау                                               |
|    | Арнайы еріткіштер негізінде тазалау                                             |
|    | Таңбаның астындағы сызық өнімді жұмсақ тазалауға ұшырату қажеттілігін көрсетеді |
|    | Химтазалауға болмайды                                                           |
|    | Электр кептіру рұқсат етілген                                                   |
|    | Қалыпты температурада құрғатыңыз                                                |
|    | Төмен температурада құрғатыңыз (жұмсақ кептіру)                                 |
|   | Электр кептіруге тыйым салынады                                                 |
|  | Тік кептіру                                                                     |
|  | Көлденең бетінде кептіру                                                        |
|  | Тік/көлденең күйде сықпай кептіру                                               |
|  |                                                                                 |
|  | Құрамында хлор жоқ жуғыш заттармен ағарту                                       |

## ДАҚТАРДЫ КЕТІРУ БОЙЫНША ҰСЫНЫСТАР

| Дақ түрі              | Шығару бойынша ұсыныстар                                                                                                                                                                                                                                                                            |
|-----------------------|-----------------------------------------------------------------------------------------------------------------------------------------------------------------------------------------------------------------------------------------------------------------------------------------------------|
| Таңқурай, бүлдірген   | Бір шай қасық сірке суы мен лимон шырынын қоспасын дайындаңыз, матаны осы қоспаға батырып, дақты сүртіңіз                                                                                                                                                                                           |
| Каражидек, қарақат    | Дақты суық сумен шайыңыз, содан кейін лимон шырынын бірнеше минут ұстаңыз                                                                                                                                                                                                                           |
| Балмұздақ             | Дақтары бар матаның бір бөлігін 1 шай қасық бура мен 1 шай қасық су ерітіндісіне батырыңыз, содан кейін шайыңыз және әдеттегідей жуыңыз                                                                                                                                                             |
| Кофе                  | Глицерин, мүсәтір спирті және судың тең бөліктерінің қоспасын дайындаңыз. Дақты осы құрамымен мұқият сулаңыз, оны 5 сағатқа қалдырыңыз, содан кейін сумен шайыңыз                                                                                                                                   |
| Шоколад               | Ыдысқа су құйыңыз, 1 литр суға 1 ас қасық мөлшерінде тұз қосыңыз және дақтары бар киімді осы суға жуыңыз                                                                                                                                                                                            |
| Қызыл шарап           | Қызыл шарап дақтарын тұзбен себіңіз, содан кейін қатты щеткамен бай шарап қоспасын тұзбен сүртіңіз және дақты таза, сіңіргіш шүберекпен сүртіңіз. Даққа суық су жағыңыз (әрдайым дақтың шетінен ортасына қарай жұмыс жасаңыз, сонда ол жайылып кетпейді). Қайта сүртіңіз және әдеттегідей тазалаңыз |
| Жемістер мен шырындар | 1/2 кесе суға 1 шай қасық сүтегі асқын тотығының ерітіндісін дайындаңыз, оны дақпен сүртіңіз және суық сумен шайыңыз                                                                                                                                                                                |
| Шөп                   | Оларды техникалық спиртпен ақырын сүртіңіз (ацетат пен триацетат маталарына қолдануға болмайды!), содан кейін шайыңыз және жуыңыз                                                                                                                                                                   |
| Шаш бояуы             | Сүтегі асқын тотығы мен мүсәтір спирт ерітіндісін дайындап, дақты шүберекпен сүртіңіз                                                                                                                                                                                                               |
| Қан                   | Қан дақтары бар заттарды ыстық суға батыруға немесе жууға болмайды. Дақты суық суға батырыңыз, содан кейін кір сабынмен жуыңыз                                                                                                                                                                      |
| Йод                   | Дақты мүсәтір спиртмен сүртіңіз                                                                                                                                                                                                                                                                     |
| Кеңсе желімі          | Мақтаға лак кетіргішті (ацетонсыз) жағып, дақты сүртіңіз                                                                                                                                                                                                                                            |
| Сағыз                 | Затты мұздатқышқа салыңыз. Сағыз қатайған кезде оны киімнен ақырын алып тастаңыз                                                                                                                                                                                                                    |



## КЕПІЛДІК ТАЛОНЫ

SN/IMEI: \_\_\_\_\_

Кепілдікке қойылған күні: \_\_\_\_\_

Өндіруші бүкіл кепілдік мерзімі ішінде құрылғының үздіксіз жұмыс істейтініне, сондай-ақ материалдар мен құрастырымда ақаулар болмайтынына кепілдік береді. Кепілдік мерзімі бұйым сатып алынған сәттен бастап есептеледі және жаңа өнімдерге ғана қолданылады.

Кепілдікті қызмет көрсету бұйым пайдаланушы нұсқаулығына сәйкес пайдаланылған жағдайда, кепілдік мерзімі ішінде тұтынушының кінәсіз істен шыққан элементтерді тегін жөндеуді немесе ауыстыруды қамтиды. Элементтерді жөндеу немесе ауыстыру уәкілетті сервис орталықтарының аумағында жүргізіледі.

| Өнім       | Кепілдік мерзімі | Пайдалану мерзімі |
|------------|------------------|-------------------|
| Құрылғы    | 3 жыл            | 10 жыл            |
| Инверторлы | 10 жыл           | —                 |

Сервистік орталықтардың өзекті тізімі келесі мекенжай бойынша:  
<https://www.dns-shop.kz/service-center/>

**Кепілдік міндеттемелер және тегін сервистік қызмет көрсету, егер оларды ауыстыру бұйымды бөлшектеуге байланысты болмаса, тауардың жиынтықтылығына кіретін, төменде аталған керек-жарақтарға қолданылмайды:**

- ҚБП (қашықтықтан басқару пульті) үшін қуат элементтері (батареялары).
- Жалғағыш кәбілдер, антенналар және оларға арналған ауыстырғыштар, құлаққаптар, микрофондар, «HANDS-FREE» құрылғылары; жиынтықта жеткізілетін әртүрлі типтегі ақпарат тасығыштар, бағдарламалық жасақтама (БЖ) және драйверлер (бұйымның қатқыл магниттік дискілеріндегі жинақтағышқа алдын ала орнатылған БЖ қоса алғанда, бірақ онымен шектелмей), сыртқы енгізу-шығару құрылғылары және манипуляторлар.
- Қаптамалар, сөмкелер, белдіктер, тасымалдауға арналған баулар, монтаждық құрылғылар, құралдар, бұйымға қоса берілетін құжаттама.
- Табиғи тозуға ұшырайтын шығын материалдары мен бөлшектер.



## Өндіруші келесі жағдайларда кепілдік міндеттемелерге ие болмайды:

- Кепілдік мерзімі аяқталды.
- Егер жеке (тұрмыстық, отбасылық) қажеттіліктерге арналған бұйым кәсіпкерлік қызметті жүзеге асыру үшін, сондай-ақ оның тікелей міндетіне сәйкес келмейтін басқа мақсаттарда пайдаланылған болса.
- Өндіруші бұйымды пайдалану кезінде пайдаланушы нұсқаулығының талаптарын бұзу, бұйымды орнату және оған қызмет көрсету жөніндегі ұсынымдарды, қосу ережелерін (бұйымның өзіне де, онымен байланысты бұйымдарға да сәйкес келмейтін желілік кернеудің әсері нәтижесінде туындаған қысқа тұйықталулар), бұйымды сақтау және тасымалдау кезінде өнім иесі және/немесе үшінші тұлғалар шектен ықтимал материалдық, моральдық және өзге де зиян үшін жауапты болмайды.
- Механикалық зақымданудың барлық жағдайлары: өнімді пайдалану кезінде алынған сызаттар, жарықтар, деформациялар, соққы іздері, майысулар, кептелістер және т.б.
- Түрлендірулерді, рұқсат етілмеген жөндеулерді осындай жұмыстарды жүргізуге уәкілетті емес адамдар жүргізген жағдайлар. Егер ақаулық конструкцияны немесе бұйымның сұлбасын өзгерту, Өндіруші қарастырмаған сыртқы құрылғыларды қосу, Қазақстан Республикасының заңнамасына сай сәйкестік сертификаты жоқ құрылғыны пайдалану салдарынан туындаған болса.
- Егер бұйымның ақауы еңсерілмейтін күштің әсерінен (табиғи элементтер, өрт, су тасқыны, жер сілкінісі, тұрмыстық факторлар және Өндірушіге тәуелді емес басқа жағдайлар) немесе Өндіруші болжай алмаған үшінші тұлғалардың әрекеттерінен туындаса.
- Бұйымның толық немесе ішінара істен шығуына алып келген бұйымның ішіне бөгде заттардың, өзге денелердің, заттектердің, сұйықтықтардың, жәндіктердің немесе жануарлардың түсуінен, агрессивті ортаның әсерінен, жоғары ылғалдылықтан, жоғары температуралардан туындаған ақау.
- Бұйымды сәйкестендіру (сериялық нөмірі) жоқ немесе сәйкес келмейді. Егер зақымданулар (кемшіліктер) зиянды бағдарламалық қамтаманың; БЖ ұсынушысының осы қызметті ұсынбауына байланысты мүмкіндігінсіз бұйымның бағдарламалық ресурстарына қолжетімділіктің болмауына әкеп соққан құпиясөздерді (кодтарды) оларды жинау/қалпына келтіру мүмкіндігінсіз орнату, ауыстыру немесе жою әсерінен туындаса.
- Егер жұмыстың ақаулықтары қуат беруші, кәбілдік, телекоммуникациялық желілердің, радиосигнал қуатының стандарттарға немесе техникалық регламенттеріне сәйкес келмеуінен, оның ішінде бедер ерекшеліктерінен және басқа да осыған ұқсас сыртқы факторлардан, бұйымның желі әрекет ететін шекарада немесе аймақтан тыс жерде пайдаланылуынан туындаған болса.
- Егер зақымданулар стандартты емес (түпнұсқалық емес) және/немесе сапасыз (зақымданған) шығыс материалдарын, керек-жарақтарды, қосалқы бөлшектерді, қуат беру элементтерін, әртүрлі үлгідегі ақпарат тасымалдағыштарды (CD, DVD дискілерді, жад карталарын, SIM карталарын, картридждерді қоса алғанда) пайдаланудан туындаса.
- Егер кемшіліктер үйлесімсіз контентті (әуендерді, графиканы, бейне және басқа файлдарды, Java қосымшаларын және оларға ұқсас бағдарламаларды) алуға, орнатуға және пайдалануға байланысты туындаған болса.
- Осы бұйыммен жанасып жұмыс істейтін басқа жабдыққа келтірілген залалға.





