

Руководство по эксплуатации

Стиральная машина
WF-7B1R
WF-8B1R

DEXP

КРАТКОЕ РУКОВОДСТВО



Рассортируйте белье.

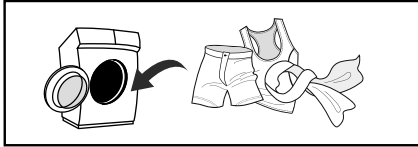

Откройте крышку, загрузите белье и закройте крышку стиральной машины.

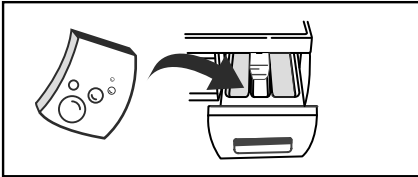

Добавьте средства для стирки (для более подробной информации обратитесь к разделу «Загрузка моющих средств»).

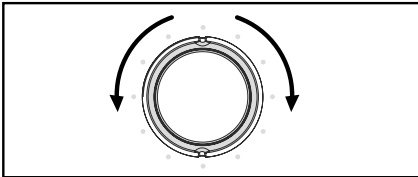

Выберите программу стирки.



Нажмите кнопку «Старт/Пауза» для запуска цикла стирки.

НАЗНАЧЕНИЕ УСТРОЙСТВА	6
МЕРЫ ПРЕДОСТОРОЖНОСТИ.....	6
СХЕМА УСТРОЙСТВА	7
УСТАНОВКА	8
Снятие транспортировочных болтов.....	8
Защита дна	8
Подсоединение наливного шланга	8
Подсоединение сливного шланга	9
Регулировка ножек	9
ЭКСПЛУАТАЦИЯ	10
Панель управления.....	10
Перед первым использованием.....	10
Загрузка моющих средств	11
Инструкция по эксплуатации	11
Пауза.....	12
Отмена программы	12
Индикатор проверки веса	12
Функциональные кнопки	12
Очистка барабана	15
Блокировка панели управления.....	15
Таблица выбора программ	16
ТЕХНИЧЕСКИЕ ХАРАКТЕРИСТИКИ	17
ИНФОРМАЦИЯ ОБ ЭНЕРГОЭФФЕКТИВНОСТИ	18
ПРАВИЛА И УСЛОВИЯ МОНТАЖА, ХРАНЕНИЯ, ПЕРЕВОЗКИ (ТРАНСПОРТИРОВКИ), РЕАЛИЗАЦИИ И УТИЛИЗАЦИИ.....	19
ДОПОЛНИТЕЛЬНАЯ ИНФОРМАЦИЯ.....	20

Уважаемый покупатель!

Благодарим Вас за выбор нашей продукции.

Мы рады предложить Вам изделия и устройства, разработанные и изготовленные в соответствии с высокими требованиями к качеству, функциональности и дизайну. Перед началом эксплуатации внимательно прочитайте данное руководство, в котором содержится важная информация, касающаяся Вашей безопасности, а также рекомендации по правильному использованию продукта и уходу за ним. Позаботьтесь о сохранности настоящего руководства и используйте его в качестве справочного материала при дальнейшей эксплуатации изделия.

НАЗНАЧЕНИЕ УСТРОЙСТВА

Стиральная машина предназначена для стирки текстильных изделий и верхней одежды, пригодной для машинной стирки в растворе моющего средства.

МЕРЫ ПРЕДОСТОРОЖНОСТИ

- Внимательно прочитайте данное руководство перед использованием устройства и сохраните его для дальнейших обращений.
- Не используйте аксессуары, не рекомендованные производителем.
- Не устанавливайте устройство на ковер и подобные покрытия.
- Подключайте устройство к электросети с заземлением. Параметры сети питания должны соответствовать техническим характеристикам устройства.
- Розетка должна находиться в свободном доступе для отключения устройства в экстренной ситуации.
- Не рекомендуется использование переходников и удлинителей для подключения устройства.
- Не подвергайте устройство воздействию прямых солнечных лучей и влаги.
- Перед открытием дверцы убедитесь, что в барабане нет воды.
- Перед чисткой и техническим обслуживанием устройства отключайте его от сети и закрывайте кран подачи воды.
- При отключении устройства от сети не тяните за шнур питания, держитесь за штепсельную вилку.
- При перемещении устройства не поднимайте его за переключатель программ или лоток для моющих средств. Во время транспортировки дверца не должна касаться тележки. Рекомендуется перемещать устройство с участием не менее двух человек.
- В случае возникновения неисправности немедленно выключите устройство, закройте кран подачи воды и обратитесь в авторизованный сервисный центр. Не разбирайте устройство самостоятельно во избежание поражения электрическим током. Данное устройство не содержит элементов, обслуживаемых пользователем. Обслуживание и ремонт, включая замену шнура, должны производиться только квалифицированными специалистами авторизованного сервисного центра.
- Устройство не предназначено для использования в коммерческих целях.

- Устройство не предназначено для использования детьми и лицами с ограниченными физическими, сенсорными или умственными способностями, кроме случаев, когда над ними осуществляется контроль другими лицами, ответственными за их безопасность. Не позволяйте детям играть с устройством.

СХЕМА УСТРОЙСТВА

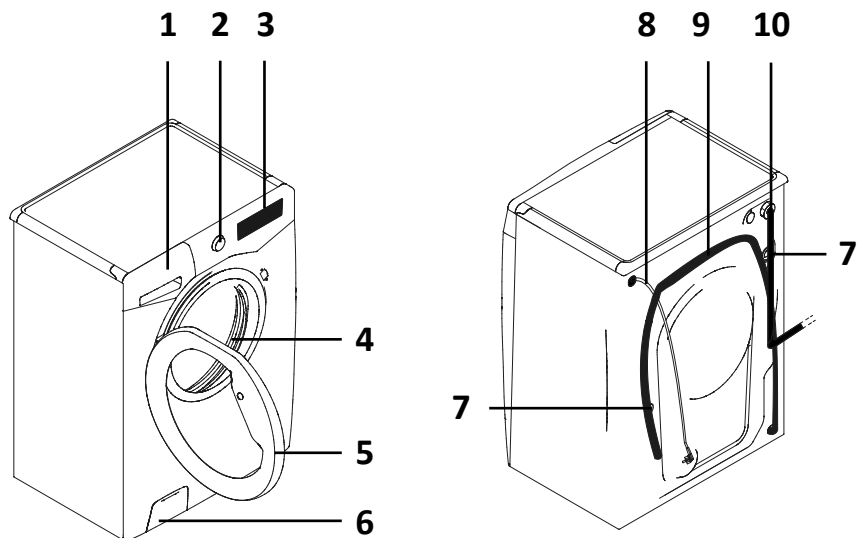

1. Лоток для моющих средств.
2. Переключатель программ.
3. Панель управления.
4. Барабан.
5. Дверца.
6. Крышка насосного фильтра.
7. Транспортировочные болты.
8. Шнур питания.
9. Сливной шланг.
10. Наливной шланг.

ВНИМАНИЕ!

Все схемы здесь и далее приведены для справки и могут отличаться от реального устройства.

УСТАНОВКА

СНЯТИЕ ТРАНСПОРТИРОВОЧНЫХ БОЛТОВ

ВНИМАНИЕ!

Перед эксплуатацией устройства обязательно снимите транспортировочные болты.

1. Ослабьте 2 болта на задней стороне устройства и снимите их вместе с прокладками.
Внимание! Прокладки могут попасть внутрь корпуса. Если это произошло, наклоните машину вперед, чтобы достать их.
2. Закройте отверстия заглушками из комплекта.

ЗАЩИТА ДНА

Разместите защиту дна на основании устройства, как показано на рисунке:

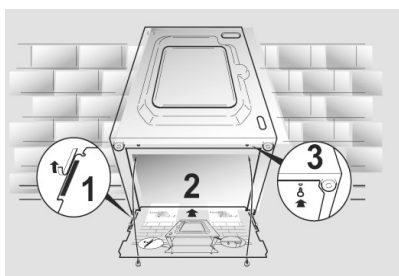

ПОДСОЕДИНЕНИЕ НАЛИВНОГО ШЛАНГА

1. Подсоедините наливной шланг (входит в комплект) к крану. Не используйте старые шланги. Убедитесь, что изогнутый конец шланга подсоединен к устройству, а прямой конец — к крану.

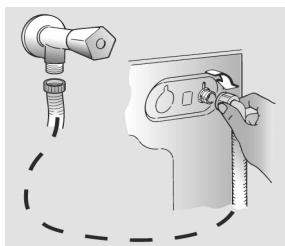

2. Убедитесь, что шланг не перекручен и не передавлен.

ПОДСОЕДИНЕНИЕ СЛИВНОГО ШЛАНГА

- Поместите конец сливного шланга в ванну или подсоедините его к сливному отверстию в стене, расположенному на высоте не менее 50 см от пола.

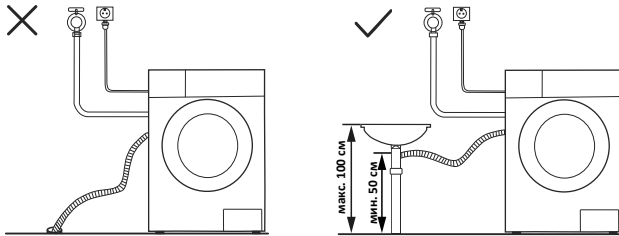

- Диаметр сливного шланга должен быть больше диаметра наливного шланга.
- Сливной шланг должен находиться в держателе на задней части устройства. Не извлекайте шланг из держателя.

РЕГУЛИРОВКА НОЖЕК

- При помощи гаечного ключа ослабьте стопорную гайку, повернув ее по часовой стрелке.
- Поверните ножку до полного контакта с полом.
- Зафиксируйте ножку с помощью гайки, закрутив ее гаечным ключом против часовой стрелки до основания устройства.
- Убедитесь, что все стопорные гайки надежно затянуты, а стиральная машина установлена в устойчивое положение.

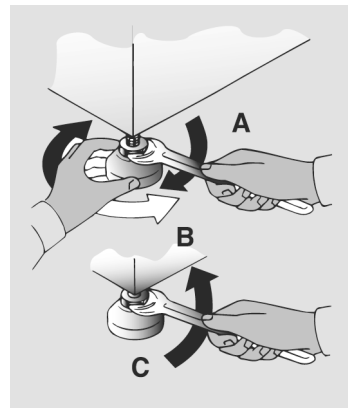

ПАНЕЛЬ УПРАВЛЕНИЯ

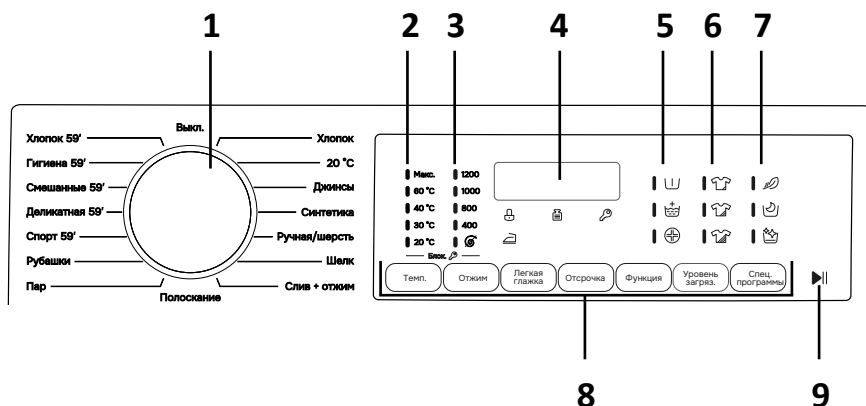

1. Переключатель программ.
2. Индикаторы температуры.
3. Индикаторы скорости отжима.
4. Дисплей.
5. Индикаторы функций.
6. Индикаторы уровней загрязнения.
7. Индикаторы спец. программ.
8. Функциональные кнопки.
9. Кнопка «Старт/пауза».

ПЕРЕД ПЕРВЫМ ИСПОЛЬЗОВАНИЕМ

Установка языка

1. При первом подключении устройства к сети установите переключатель программ в любое положение (кроме «Выкл.»).
2. Нажмите кнопку «Темп.» или «Отжим», на дисплее отобразятся все доступные языки.
3. Выберите желаемый язык, нажимая кнопку «▶||».

Изменение языка

1. Нажмите и удерживайте в течение 5–7 секунд кнопки «Темп.» и «Отсрочка», на дисплее появится надпись «ENGLISH».
2. Выберите новый язык нажатием кнопки «Темп.» или «Отжим».
3. Подтвердите настройку, нажав кнопку «▶||».

ЗАГРУЗКА МОЮЩИХ СРЕДСТВ

Лоток для моющих средств оснащен 3 отсеками:

- Отсек **1** (слева) предназначен для моющего средства, используемого для предварительной стирки.*
- Отсек **2** (справа) предназначен для основного моющего средства.
- Отсек «» (посередине) предназначен для кондиционеров и умягчителей воды. Используйте только жидкие средства для этого отсека, т.к. устройство автоматически дозирует их для каждой программы во время последнего полоскания.

ИНСТРУКЦИЯ ПО ЭКСПЛУАТАЦИИ

1. Подключите устройство к сети.

Внимание! Не нажимайте на кнопки во время включения устройства в розетку: в этот момент оно выполняет калибровку, и прикосновение к кнопкам может ее нарушить. Если калибровка была прервана, отключите устройство от сети и снова подключите его.

2. Загрузите белье в барабан.

3. Закройте дверцу.

4. Откройте лоток, добавьте средство и закройте лоток.

5. Включите устройство, установив переключатель программ в любое положение (кроме «Выкл.»). На дисплее отобразится предварительное время выполнения программы.

6. При необходимости настройте программу с помощью функциональных кнопок. После настройки время выполнения может измениться.

7. Нажмите кнопку «». На дисплее отобразится оставшееся до завершения программы время.

Внимание! Если дверца не закрыта полностью, индикатор блокировки дверцы будет мигать примерно 7 секунд. После этого запуск программы автоматически отменится. В этом случае плотно закройте дверцу и нажмите кнопку «».

8. По завершении программы на дисплее появится соответствующее сообщение, индикатор блокировки дверцы погаснет. Достаньте белье и выключите устройство, повернув переключатель в положение «Выкл.».

Примечание: в уплотнителе дверцы и лотке для моющих средств может оставаться вода. Это нормальное явление, не является неисправностью.

* Только для программы «Синтетика».

ПАУЗА

- Во время выполнения программы нажмите и удерживайте кнопку «▶||» в течение 2 секунд — некоторые индикаторы и дисплей будут мигать, выполнение программы будет приостановлено.
Внимание! Не открывайте дверцу, пока индикатор блокировки дверцы не погаснет.
- Чтобы продолжить выполнение программы, снова нажмите кнопку «▶||».

ОТМЕНА ПРОГРАММЫ

1. Установите переключатель программ в положение «Выкл.».
2. Перед тем как открыть дверцу, дождитесь, пока индикатор блокировки дверцы погаснет.

ИНДИКАТОР ПРОВЕРКИ ВЕСА*

Индикатор  будет гореть в течение нескольких минут в начале выполнения программы. В это время устройство будет взвешивать загруженное в машину белье и регулировать в соответствии с его весом продолжительность программы, расход воды и электроэнергии, а также скорость вращения барабана.

ФУНКЦИОНАЛЬНЫЕ КНОПКИ

Выбор температуры

- Вы можете изменить температуру, если программа предусматривает это, нажав кнопку «Темп.».
- Во избежание повреждения тканей превышение максимального значения температуры, допустимого для каждой программы, невозможно.
- Если Вы хотите выполнить цикл стирки в холодной воде, нажимайте кнопку «Темп.», пока все индикаторы температуры не погаснут.

Выбор скорости отжима

- Вы можете изменить скорость отжима или отменить его выполнение нажатием кнопки «Отжим».
- При отсутствии конкретной информации на этикетке одежды используйте максимальную скорость отжима для данной программы (см. раздел «Таблица программ стирки»).
- Скорость отжима можно изменять во время выполнения программы.
- Чрезмерное количество моющего средства может привести к избыточному пенообразованию. В этом случае устройство может отменить отжим или увеличить продолжительность программы и расход воды.
- Устройство также может отменить отжим, если белье в барабане распределено неравномерно. Это позволяет уменьшить шум, вибрацию и продлить срок службы устройства.

* Данная опция доступна только для некоторых программ.

Легкая глажка*

Эта функция сокращает образование складок на ткани путем отмены промежуточных отжимов или уменьшения интенсивности последнего отжима.

Выберите данную функцию, нажав кнопку «Легкая глажка».

Примечания

- Функцию необходимо выбрать до начала программы (до нажатия кнопки «▶||»).
▶||
- Если был выбран параметр, несовместимый с данной функцией, индикатор «» мигнет и погаснет.

Отсрочка

Функция «Отсрочка» позволяет отложить запуск выбранной программы.

1. Включите устройство и выберите нужную программу.
2. Нажмите кнопку «Отсрочка», чтобы активировать функцию отложенного старта.
3. Повторно нажмите или удерживайте кнопку «Отсрочка», чтобы установить желаемое время отсрочки. Время отсрочки увеличивается с каждым нажатием кнопки. Максимальное время составляет 24 часа. После достижения максимального значения повторное нажатие кнопки сбросит таймер обратно на 0.
4. Нажмите кнопку «▶||» для обратного отсчета времени. По завершении обратного отсчета программа запустится автоматически.
5. Вы можете отменить отложенный старт, повернув переключатель программ в положение «Выкл.».

Примечание: если во время работы устройства произойдет сбой электропитания, после восстановления питания устройство будет продолжать работу с того момента, где она была прервана.

Предварительная стирка**

Эта функция позволяет выполнить предварительную стирку. Рекомендуется применять ее при стирке сильнозагрязненного белья.

Чтобы запустить предварительную стирку перед основным циклом, добавьте около 20% от основного моющего средства в отсек **1** и нажимайте кнопку «Функция», пока не загорится индикатор «».

Дополнительное полоскание

Эта функция предусмотрена для людей с нежной и чувствительной кожей, у которых даже незначительные остатки моющего средства могут вызвать раздражение или аллергию. Также рекомендуется применять данную функцию при стирке детских вещей, при использовании большого количества моющего средства и при стирке белья с сильными загрязнениями.

Чтобы добавить дополнительный цикл полоскания после окончания основного цикла стирки, нажимайте кнопку «Функция», пока не загорится индикатор «».

* Только для программ «Синтетика», «Ручная/Шерсть», «Шелк», «Деликатная 59'», «Ночная стирка».

** Только для программы «Синтетика»

Гигиена +

Эта функция позволяет провести гигиеническую обработку белья благодаря поддержанию постоянной температуры воды на уровне 60 °С в течение всего цикла стирки. Функция доступна только при установке температуры 60 °С.

Для активации нажимайте кнопку «Функция», пока не загорится индикатор «⊕».

Примечания

- Функцию необходимо выбрать до начала программы (до нажатия кнопки «▶||»).
• Если был выбран параметр, несовместимый с данной функцией, индикатор «⊕» мигнет и погаснет.

Уровень загрязнения

Нажимайте кнопку «Уровень загряз.» чтобы выбрать один из трех уровней интенсивности стирки в зависимости от степени загрязнения тканей посредством изменения продолжительности программы (опция доступна не для всех программ, см. раздел «Таблица программ стирки»).

Уровень пара

После выбора программы «Пар» нажимайте кнопку «Уровень загряз.» для выбора из трех процедур обработки паром с различной интенсивностью, предназначенных для сухих или влажных вещей, в зависимости от типа ткани:

- **«Хлопок»** (выбор по умолчанию): предназначена для хлопковых тканей. На влажных тканях (например, после стирки) она подходит для смягчения складок после отжима; на сухих тканях она предназначена для достижения идеального уровня влажности для легкой глажки.
- **«Синтетика»:** предназначена для синтетических тканей. На влажных тканях (например, после стирки) она подходит для смягчения складок после отжима; на сухих тканях она предназначена для достижения идеального уровня влажности для легкой глажки.
- **«Деликатные»:** с помощью пара устройство освежает и смягчает складки на вещах после использования. Программа состоит из начального этапа, на котором действует пар, и заключительного этапа, на котором избыточная влажность удаляется для немедленного использования вещей. Цикл подходит для сухих тканей.

Примечание: функцию необходимо выбрать до начала программы (до нажатия кнопки «▶||»).

Один предмет

Данная функция оптимизирует расход воды и электроэнергии при выбранной программе, не снижая эффективности стирки. Она предназначена для стирки небольшого количества белья и слабозагрязненных вещей с целью сокращения избыточного потребления ресурсов.

Чтобы выбрать эту функцию, нажимайте кнопку «Спец. программы», пока не загорится индикатор «☞».

Ночная стирка

- Данная функция ограничивает скорость промежуточных циклов отжима значением 400 об/мин (если отжим не отменен), повышает уровень воды во время полосканий и оставляет белье погруженным в воду после последнего полоскания. Это позволяет тканям полностью расправиться.
- Электронное управление обеспечивает тихий слив воды на всех этапах программы, что делает эту функцию особенно подходящей для использования в ночное время.
- Чтобы выбрать эту функцию, нажимайте кнопку «Спец. программы», пока не загорится индикатор «☾».

ОЧИСТКА БАРАБАНА

- Данная функция предназначена для очистки барабана стиральной машины.
- Рекомендуется выполнять очистку барабана через каждые 50 циклов стирки.
- Эту функцию можно выбрать только для программы «Слив + отжим».
- Во время выполнения очистки барабан должен быть пустым.
- Используйте только стиральный порошок.
- Чтобы выбрать эту функцию, нажимайте кнопку «Спец. программы», пока не загорится индикатор «☼».

БЛОКИРОВКА ПАНЕЛИ УПРАВЛЕНИЯ

- Блокировка исключает возможность непреднамеренных изменений, вызванных случайным нажатием кнопок на дисплее, во время выполнения программы.
- Чтобы заблокировать панель управления, нажмите и удерживайте кнопки «Темп.» и «Отжим» в течение 3 секунд.
- Чтобы разблокировать панель управления, повторно нажмите и удерживайте кнопки «Темп.» и «Отжим». Для разблокировки Вы можете также выключить, а затем заново включить устройство.

ТАБЛИЦА ВЫБОРА ПРОГРАММ

Программа	Макс. загрузка сухого белья (кг)		Макс. темп. (°C)	Загрузка моющих средств			Функция «Уровень загрязнения»
	WF-7B1R	WF-8B1R		1	2	«☼»	
Хлопок	7	8	70	-	●	●	+
20 °C	7	8	20	-	●	●	+
Джинсы	3	3	40	-	●	●	-
Синтетика	3,5	4	60	(●)	●	●	+
Ручная/шерсть	1	2	30	-	●	●	-
Шелк	1	2	30	-	●	●	-
Слив + отжим	-	-	-	-	-	-	-
Полоскание	-	-	-	-	-	●	-
Пар	1,5	1,5	-	-	-	-	-
Рубашки	3,5	4	30	-	●	●	-
Спорт 59'	2	2,5	30	-	●	●	-
Деликатная 59'	2,5	2,5	40	-	●	●	-
Смешанные 59'	7	8	40	-	●	●	-
Гигиена 59'	2	2	60	-	●	●	-
Хлопок 59'	3,5	4	40	-	●	●	-

● — по умолчанию.

(●) — только с выбранной опцией «Предварительная стирка».

ТЕХНИЧЕСКИЕ ХАРАКТЕРИСТИКИ

Модель	WF-7B1R	WF-8B1R
Торговая марка	DEXP	
Класс энергопотребления	A	
Класс эффективности отжима	B	
Класс эффективности стирки	A	
Класс эффективности отжима-сушки	—	B
Расход воды за цикл	52 л	55 л
Общее ежегодное потребление воды	9600 л	10500 л
Расход электроэнергии (цикл)	0,91 кВт·ч	1,04 Вт·ч
Расход электроэнергии (год)	175 кВт·ч	196 кВт·ч
Потребляемая мощность	1550 Вт	
Потребляемая мощность в спящем режиме	0,5 Вт	
Параметры питания	220–240 В ~ 50 Гц	
Номинальная сила тока	6,5 А	7,2 А
Макс. скорость отжима	1200 об/мин	
Давление воды	0,05–0,8 МПа	
Макс. загрузка белья	7 кг	8 кг
Объем барабана	48 л	54 л
Уровень шума при отжиге	74 дБА	75 дБА
Уровень шума при стирке	51 дБА	
Тип крепления шнура питания	Y	
Класс защиты от поражения эл. током	I	
Класс водонепроницаемости	IPX4	
Тип загрузки	Фронтальная	
Тип дисплея	Сегментный	
Тип двигателя	Инверторный	
Вес нетто	63,5 кг	64,5 кг
Габариты (Ш × Г × В)	60 × 40 × 85	60 × 44 × 85
Защита от детей	Нет	Есть
Комплектация	Устройство, наливной шланг для холодной воды, заглушки, клипсы крепления защиты дна, защита дна, двусторонний скотч, руководство по эксплуатации	
Область применения	Бытовое	

ИНФОРМАЦИЯ ОБ ЭНЕРГОЭФФЕКТИВНОСТИ



ПРАВИЛА И УСЛОВИЯ МОНТАЖА, ХРАНЕНИЯ, ПЕРЕВОЗКИ (ТРАНСПОРТИРОВКИ), РЕАЛИЗАЦИИ И УТИЛИЗАЦИИ

- Устройство не требует какого-либо монтажа или постоянной фиксации.
- Хранение устройства должно производиться в упаковке в отапливаемых помещениях у изготовителя и потребителя при температуре воздуха от 5 °С до 40 °С и относительной влажности воздуха не более 80%. В помещениях не должно быть агрессивных примесей (паров кислот, щелочей), вызывающих коррозию.
- Для обеспечения корректной транспортировки устройства необходимо соблюдение следующих требований:
 - извлеките из устройства все внутренние принадлежности, если они есть, и упакуйте их отдельно;
 - убедитесь в правильности упаковки устройства для сохранения его работоспособности и внешнего вида (крупногабаритную технику необходимо обернуть в полиэтиленовую или пузырчатую пленку с подкладками из гофрированного картона в критических местах);
 - надежно зафиксируйте устройство ремнями, чтобы исключить возможность его перемещения по транспортному средству;
 - для полного исключения воздействия внешней среды используйте только закрытый транспорт;
 - обеспечьте крайне осторожное обращение с упаковкой при выполнении погрузочно-разгрузочных работ.
- Устройство требует бережного обращения, оберегайте его от воздействия пыли, грязи, ударов, влаги, огня и т.д.
- Реализация устройства должна производиться в соответствии с местным законодательством.
- После окончания срока службы изделия его нельзя выбрасывать вместе с обычным бытовым мусором. Вместо этого оно подлежит сдаче на утилизацию в соответствующий пункт приема электрического и электронного оборудования для последующей переработки и утилизации в соответствии с федеральным или местным законодательством. Обеспечивая правильную утилизацию данного продукта, вы помогаете сберечь природные ресурсы и предотвращаете ущерб для окружающей среды и здоровья людей, который возможен в случае ненадлежащего обращения. Более подробную информацию о пунктах приема и утилизации данного продукта можно получить в местных муниципальных органах или на предприятии по вывозу бытового мусора.
- При обнаружении неисправности устройства следует немедленно обратиться в авторизованный сервисный центр или утилизировать устройство.

ДОПОЛНИТЕЛЬНАЯ ИНФОРМАЦИЯ

Изготовитель: АКЦИОНЕРНОЕ ОБЩЕСТВО «ВЕСТА».
610035, Россия, область Кировская, город Киров, улица Производственная, 24.

Сделано в России.

Спецификации, информация о продукте, его комплектация и функционал могут быть изменены без предварительного уведомления пользователя.

Товар изготовлен (мм.гггг): _____ V.1



ГАРАНТИЙНЫЙ ТАЛОН

SN/IMEI: _____

Дата постановки на гарантию: _____

Производитель гарантирует бесперебойную работу устройства в течение всего гарантийного срока, а также отсутствие дефектов в материалах и сборке. Гарантийный период исчисляется с момента приобретения изделия и распространяется только на новые продукты.

В гарантийное обслуживание входит бесплатный ремонт или замена элементов, вышедших из строя не по вине потребителя в течение гарантийного срока при условии эксплуатации изделия согласно руководству пользователя. Ремонт или замена элементов производится на территории уполномоченных сервисных центров.

Изделие	Срок гарантии	Срок эксплуатации
Устройство	3 года	10 лет
Инверторный двигатель	10 лет	—

Актуальный список сервисных центров по адресу:
<https://www.dns-shop.ru/service-center/>

Гарантийные обязательства и бесплатное сервисное обслуживание не распространяются на перечисленные ниже принадлежности, входящие в комплектность товара, если их замена не связана с разборкой изделия:

- Элементы питания (батарейки) для ПДУ (Пульт дистанционного управления).
- Соединительные кабели, антенны и переходники для них, наушники, микрофоны, устройства «HANDS-FREE»; носители информации различных типов, программное обеспечение (ПО) и драйверы, поставляемые в комплекте (включая, но не ограничиваясь ПО, предустановленным на накопитель на жестких магнитных дисках изделия), внешние устройства ввода-вывода и манипуляторы.
- Чехлы, сумки, ремни, шнуры для переноски, монтажные приспособления, инструменты, документацию, прилагаемую к изделию.
- Расходные материалы и детали, подвергающиеся естественному износу.



Производитель не несет гарантийных обязательств в следующих случаях:

- Истек Гарантийный срок.
- Если изделие, предназначенное для личных (бытовых, семейных) нужд, использовалось для осуществления предпринимательской деятельности, а также в иных целях, не соответствующих его прямому назначению.
- Производитель не несет ответственности за возможный материальный, моральный и иной вред, понесенный владельцем изделия и/или третьими лицами, вследствие нарушения требований руководства пользователя при использовании, не соблюдения рекомендаций по установке и обслуживанию изделия, правил подключения (короткие замыкания, возникшие также в результате воздействия несоответствующего сетевого напряжения, как на само изделие, так и на изделия, сопряженные с ним), хранения и транспортировки изделия.
- Все случаи механического повреждения: сколы, трещины, деформации, следы ударов, вмятины, замятия и др., полученные в процессе эксплуатации изделия.
- Имеются следы сторонней модификации, несанкционированного ремонта лицами, не уполномоченными для проведения таких работ. Если дефект вызван изменением конструкции или схемы изделия, подключением внешних устройств, не предусмотренных Производителем, использованием устройства, не имеющего сертификата соответствия согласно законодательству Российской Федерации.
- Если дефект изделия вызван действием непреодолимой силы (природных стихий, пожаров, наводнений, землетрясений, бытовых факторов и прочих ситуаций, не зависящих от Производителя), либо действиями третьих лиц, которые Производитель не мог предвидеть.
- Дефект вызван попаданием внутрь изделия посторонних предметов, инородных тел, веществ, жидкостей, насекомых или животных, воздействием агрессивных сред, высокой влажности, высоких температур, которые привели к полному или частичному выходу из строя изделия.
- Отсутствует или не соответствует идентификация изделия (серийный номер). Если повреждения (недостатки) вызваны воздействием вредоносного программного обеспечения; установкой, сменой или удалением паролей (кодов), приведшим к отсутствию доступа к программным ресурсам изделия, без возможности их сброса/восстановления, ввиду отсутствия предоставления данной услуги поставщиком ПО.
- Если дефекты работы вызваны несоответствием стандартам или техническим регламентам питающих, кабельных, телекоммуникационных сетей, мощности радиосигнала, в том числе из-за особенностей рельефа и других подобных внешних факторов, использования изделия на границе или вне зоны действия сети.
- Если повреждения вызваны использованием нестандартных (неоригинальных) и/или некачественных (поврежденных) расходных материалов, принадлежностей, запасных частей, элементов питания, носителей информации различных типов (включая, CD, DVD диски, карты памяти, SIM карты, картриджи).
- Если недостатки вызваны получением, установкой и использованием несовместимого контента (мелодии, графика, видео и другие файлы, приложения Java и подобные им программы).
- На ущерб, причиненный другому оборудованию, работающему в сопряжении с данным изделием.



