

# Пайдалану бойынша нұсқаулық

---

Су жылытқышы

WH-D50WEDH/G

WH-D50AGDH/S

WH-D80AGDH/S

WH-D100AGDH/S

**DEXP**



<b>ҚҰРЫЛҒЫ МАҚСАТЫ</b> .....	<b>4</b>
<b>САҚТЫҚ ШАРАЛАРЫ</b> .....	<b>4</b>
Орнату кезіндегі сақтық шаралары .....	5
<b>ҚҰРЫЛҒЫ СХЕМАСЫ</b> .....	<b>6</b>
<b>ОРНАТУ</b> .....	<b>7</b>
Құрылғының өлшемдері .....	7
Орнату нұсқаулары .....	8
Құбырларды қосу.....	9
Қауіпсіздік клапаны .....	9
Электр желісіне қосылу.....	10
<b>ПАЙДАЛАНУ</b> .....	<b>11</b>
Басқару тақтасы .....	11
Жұмыс режимдері .....	11
Пайдаланушы нұсқаулығы .....	12
Дыбыстық сигналдар .....	12
Индикация.....	12
Мұздатудан қорғау функциясы.....	13
Бактан суды ағызу.....	13
Қорғанысты өшіру құрылғысы (ҚӨҚ) .....	13
<b>ҚЫЗМЕТ КӨРСЕТУ ЖӘНЕ КҮТІМ</b> .....	<b>14</b>
<b>ЫҚТИМАЛ МӘСЕЛЕЛЕР ЖӘНЕ ОЛАРДЫҢ ШЕШІМІ</b> .....	<b>14</b>
Қате кодтары .....	15
<b>ТЕХНИКАЛЫҚ СИПАТТАМАЛАРЫ</b> .....	<b>16</b>
<b>МОНТАЖДАУ, САҚТАУ, ТАСЫМАЛДАУ (ТАСУ), ӨТКІЗУ ЖӘНЕ</b> <b>КӘДЕГЕ ЖАРАТУ ЕРЕЖЕЛЕРІ МЕН ШАРТТАРЫ</b> .....	<b>17</b>
<b>ҚОСЫМША АҚПАРАТ</b> .....	<b>18</b>

# Құрметті сатып алушы!

Біздің өнімдерді таңдағаныңыз үшін рахмет.

Біз сізге жоғары сапа, функционалдылық және дизайн талаптарына сәйкес әзірленген және жасалған бұйымдар мен құрылғыларды ұсынуға қуаныштымыз. Пайдалануды бастамас бұрын, сіздің қауіпсіздігіңізге қатысты маңызды ақпаратты, сондай-ақ өнімді дұрыс пайдалану және күту бойынша ұсыныстарды қамтитын осы нұсқаулықты мұқият оқып шығыңыз. Осы нұсқаулықтың сақталуына назар аударыңыз және оны өнімді одан әрі пайдалану кезінде анықтамалық материал ретінде пайдаланыңыз.

## ҚҰРЫЛҒЫ МАҚСАТЫ

Құрылғы суды жылытуға арналған.

## САҚТЫҚ ШАРАЛАРЫ

- Құрылғыны қолданар алдында осы нұсқаулықты мұқият оқып шығыңыз және оны әрі қарай өңдеу үшін сақтаңыз.
- Құрылғы сыртқы таймермен, бөлек қашықтан басқару жүйесімен немесе қосқышы бар розеткамен басқаруға арналмаған.
- Қолданар алдында құрылғының дұрыс орнатылғанына көз жеткізіңіз. Бірінші рет пайдаланған кезде немесе резервуарды босатқаннан кейін, құрылғыны электр желісіне қоспас бұрын сумен толтыру керек. Егер оған су кірмесе, құрылғыны пайдаланбаңыз.
- Егер резервуардағы судың температурасы 50 °С-тан асса, онымен тікелей байланыста болмаңыз. Күйіп қалмас үшін судың температурасын реттеңіз.
- Су жылытқышты пайдаланған кезде абай болыңыз: судың тым жоғары температурасы қатты күйіп, күйіп қалуы мүмкін.
- Күйіп қалмас үшін кранды ашқанда немесе судың температурасын реттегенде душ басын дене бөліктеріне бағыттамаңыз.
- Суды жылыту кезінде қауіпсіздік клапанының қысымын босату розеткасында су тамшылары пайда болуы мүмкін. Бұл қалыпты жағдай. Егер ағын судың қысымы тым жоғары болса, қауіпсіздік клапанының саңылауы арқылы қысымның төмендеуі және судың шығуы үнемі болуы мүмкін. Бұл жағдайда су құбырына қысымды төмендететін клапан орнатылуы керек, ал қысымды төмендететін клапан су жылытқыштан жеткілікті қашықтықта орнатылуы керек.
- Ұзартқыш сымдарды пайдаланбаңыз. Электр су жылытқышын дұрыс орнатпау және пайдалану мүлікке ауыр жарақат пен зақым келтіруі мүмкін.
- Су жылытқышты күтіп ұстау, тазалау немесе тексеру алдында қуат өшірілгеніне көз жеткізіңіз.
- Құрылғыны пайдалану кезінде тән емес шу, иіс, түтін, жоғары температура немесе ағып кету жағдайында оны пайдалануды дереу тоқтатып, құрылғыны желіден ажыратып, уәкілетті қызмет көрсету орталығына хабарласу керек. Жоғарыда аталған белгілер пайда болған кезде құрылғыны пайдалану электр тогының соғуына немесе өртке әкелуі мүмкін.

- Құрылғы балалар мен физикалық, сенсорлық немесе ақыл-ой қабілеті шектеулі адамдар үшін, олардың қауіпсіздігіне жауапты басқа адамдар бақылайтын жағдайларды қоспағанда, пайдалануға арналмаған. Балаларға құрылғымен ойнауға рұқсат бермеңіз.
- Егер көрінетін зақым анықталса, құрылғыны пайдаланбаңыз. Оны дереу желіден ажыратып, уәкілетті қызмет көрсету орталығына хабарласыңыз.

## ОРНАТУ КЕЗІНДЕГІ САҚТЫҚ ШАРАЛАРЫ

- Кепілдік қызмет көрсету құқығынан айыруды болдырмау үшін құрылғыны осы нұсқаулыққа сәйкес орнатыңыз.
- Құрылғыны орнатуды білікті мамандар орындауы керек. Қате орнату өмір мен денсаулыққа қауіп төндіреді.
- Құрылғыны тікелей күн сәулесінен алыс бөлмеде орнату керек. Орнатуға арналған бөлме температурасы 0 °С-тан жоғары болуы керек. Жақын жерде жанғыш газдар мен жанғыш материалдар, сондай-ақ күшті электромагниттік өрістер болмауы керек.
- Құрылғыны су көзіне мүмкіндігінше жақын орнатыңыз.
- Құрылғыны дiрiлге бейiм жерге орнатпаңыз.
- Су жылытқышы орнатылған қабырғаның берiктiгiн тексерiңiз. Қабырғада кәбiлдер болмауы керек. Қуыс қабырғаға су жылытқышты орнатуға тыйым салынады. Қабырғаның жүк көтергiштiгi сумен толтырылғаннан кейiн су жылытқыштың массасынан кемiнде төрт есе, ал су жылытқыштың оң жағында кемiнде 30 см бос орын болуы керек.

## ҚҰРЫЛҒЫ СХЕМАСЫ

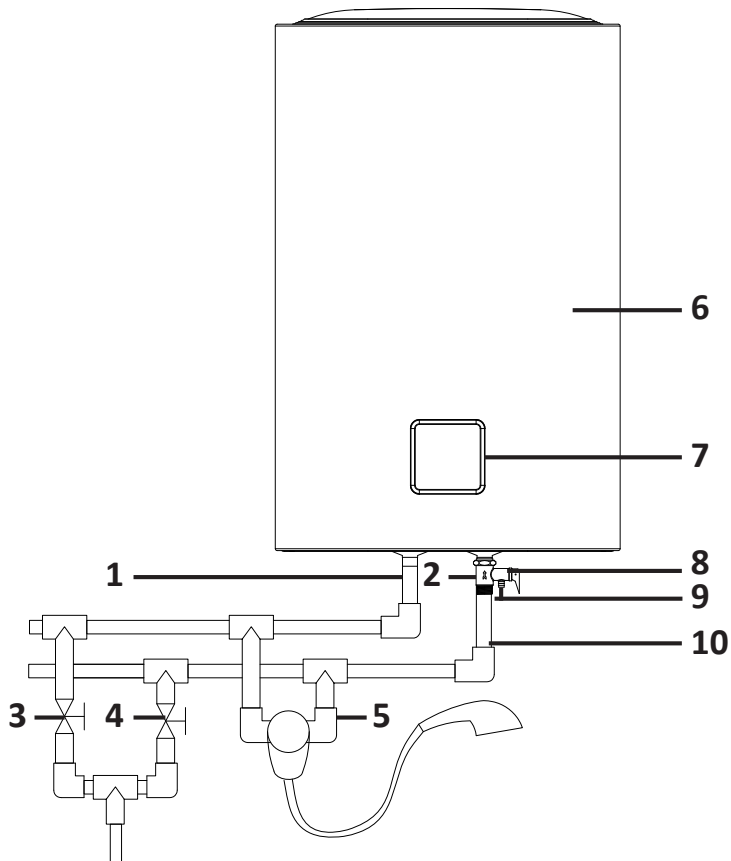

1. Ыстық су шығыс құбыры.
2. Қауіпсіздік клапаны.
3. Ыстық су клапаны.
4. Суық су клапаны.
5. Араластырғыш клапан.
6. Бак.
7. Басқару тақтасы.
8. Қауіпсіздік клапанының тұтқасы.
9. Қысымды босатуға арналған тесік.
10. Суық суды қабылдау құбыры.

ҚҰРЫЛҒЫНЫҢ ӨЛШЕМДЕРІ

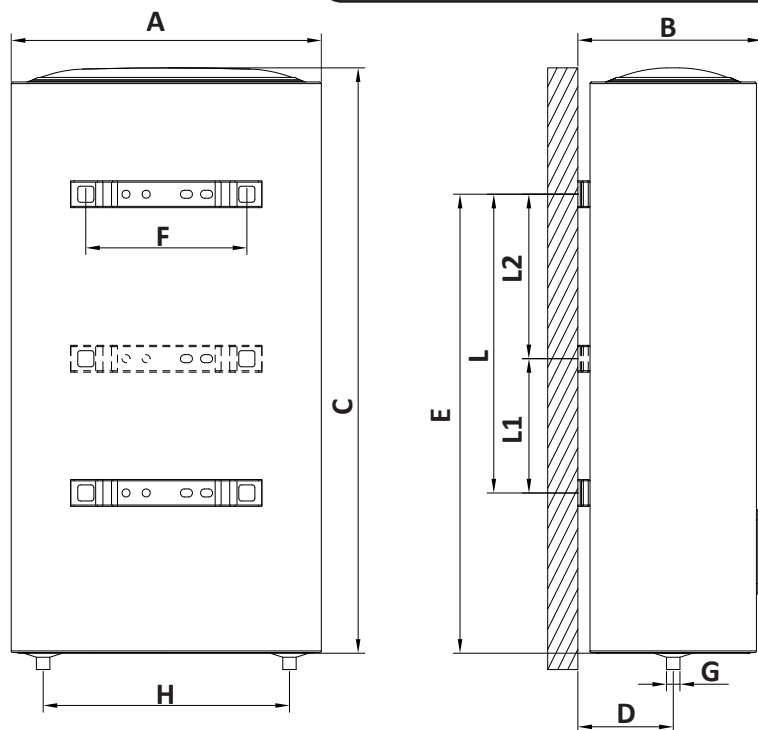

ЕСКЕРТПЕЛЕР

- Мұнда және одан кейін барлық өлшемдер миллиметрмен көрсетілген.
- Рұқсат етілген қателік  $\pm 10\%$  құрайды.

	WH-D50AGDH/S, WH-D50WEDH/G	WH-D80AGDH/S	WH-D100AGDH/S
A	462	542	542
B	274	314	314
C	814	887	1067
D	142	162	162
E	584	768	768
F	244	244	244
G*	21	21	21
H	367	439	439
L1 + L2 = L	345	500	500

\* 1/2"

## ОРНАТУ НҰСҚАУЛАРЫ

1. Орнату үшін дұрыс орынды таңдағаннан кейін, аралық анкер тесіктерінің орнын анықтаңыз (жинаққа кіреді). Бұрғы көмегімен қабырғаға диаметрі 14 мм, тереңдігі кемінде 90 мм тесіктер жасаңыз. Тесіктер бір сызықта орналасуы керек.
2. Екі анкерді тесіктерге салыңыз, ілмектерді жоғары қаратып бұраңыз.
3. Құрылғыны ілмектерге іліп қойыңыз, оны мықтап бекітіңіз және бекітудің сенімділігін тексеріңіз.

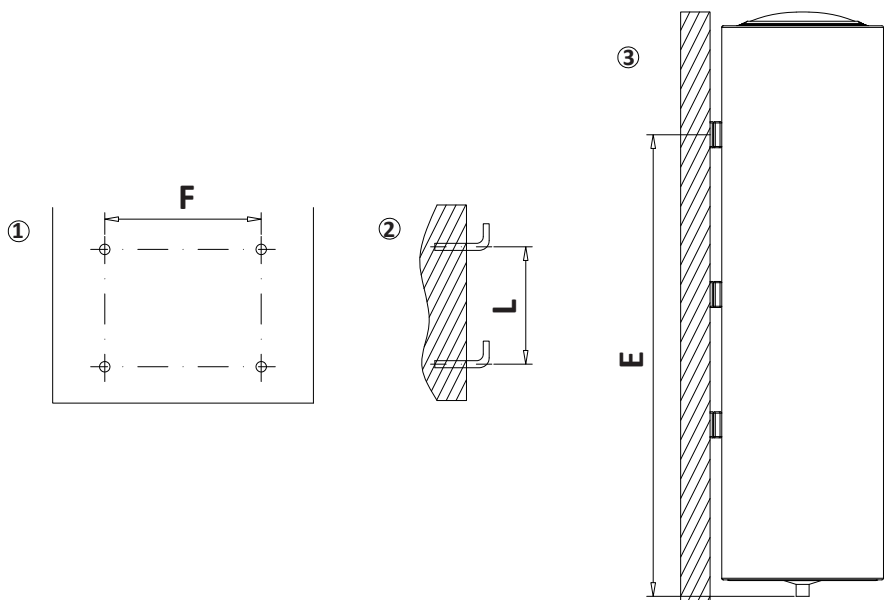

	WH-D50AGDH/S, WH-D50WEDH/G	WH-D80AGDH/S	WH-D100AGDH/S
<b>E</b>	608	794	794
<b>F</b>	244	244	244
<b>L</b>	-	-	500

## ҚҰБЫРЛАРДЫ ҚОСУ

- Құрылғыдан суды қабылдау және шығару үшін жұмыс қысымынан жоғары температурада 100 °С-тан жоғары температураға төтеп бере алатын құбырлар мен керек-жарақтарды пайдаланыңыз. Құбырдың әр компонентінің өлшемі — G1/2. Қосылу кезінде ағып кетпеу үшін ауа өткізбейтін қосылым үшін резеңке тығыздағыштарды пайдалану керек.
- Су құбырларын орнату кезінде жемірілуді болдырмау үшін негізгі ережені сақтаңыз: мыс құбырды темір немесе болат құбырға тікелей қоспаңыз. Гальваникалық жемірілуді болдырмау үшін қосылыстар үшін тефлон таспасын қолданыңыз.
- Ыстық суды бірнеше жерге жеткізу үшін қондырғыны құрылғы схемасына сәйкес жасаңыз.
- Су жылытқышты орнатуды және бөлшектеуді жеңілдету үшін қабылдау құбыры мен су шығару құбырын келтеқосқыштармен (сонымен қатар G1/2 өлшемімен) қосу ұсынылады. Содан кейін резервуарды сүмен толтырып, ағып кетуді тексеріңіз. Егер ағып кетсе, құбырларды қайта орнату керек.

## ҚАУІПСІЗДІК КЛАПАНЫ

- Қауіпсіздік клапанын су жылытқыштың кірісіне қосыңыз. Клапанда көрсетілген көрсеткі су жылытқышты көрсетуі керек екенін ескеріңіз, сонымен қатар судың ағып кетуіне жол бермеу үшін жоғарғы және төменгі сомындарды қатайтыңыз. Қауіпсіздік клапанының саңылауы бітеліп қалмауы керек. Орнатқаннан кейін клапанның тұтқасын көтеріп, оның жұмыс істеп тұрғанын тексеріңіз, содан кейін оны төмен түсіріңіз.
- Су қызған кезде резервуар кеңейеді, сондықтан резервуардағы су қысымын төмендету үшін қысымды босататын тесіктен аз мөлшерде су ағып кетеді. Қысым босатылған кезде үй ішіндегі судың шашырауын болдырмау үшін дренаждық түтіктің бір ұшын қауіпсіздік клапанының саңылауына бұрап, түтіктің екінші ұшын су төгетін жерге қосыңыз. Қажет болса, түтіктің ұштарының бірін қысқартыңыз немесе ұзартыңыз. Дренаждық түтікті төмен қарай еңкейту керек.
- Қауіпсіздік клапанының бітеліп қалмағанына және оның ішінде қақ жиналмағанына көз жеткізу үшін оны үнемі тексеріп отырыңыз. Ол үшін қауіпсіздік клапанының тұтқасын жоғары көтеріңіз. Егер қысымды босату функциясы қалыпты болса, су төгетін түтіктен су ағып кетеді, әйтпесе құрылғыны пайдалануды тоқтатып, уәкілетті қызмет көрсету орталығына хабарласыңыз.

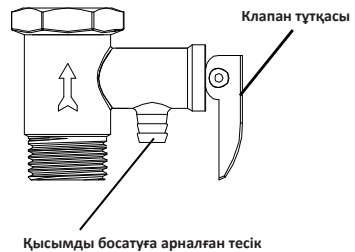
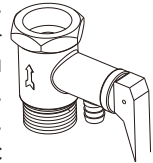

## Қауіпсіздік клапанын орнату

### Дұрыс орнату опциялары

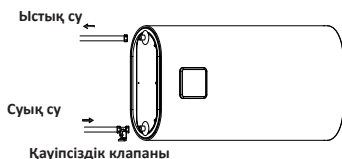
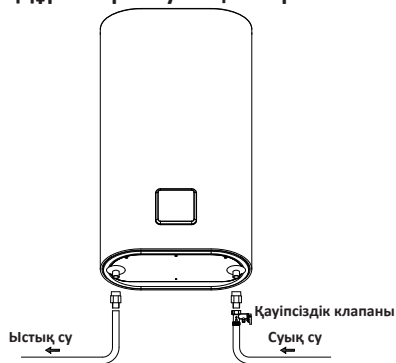

### Қате орнату опциясы

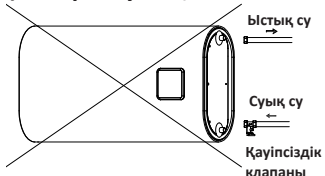

## ЭЛЕКТР ЖЕЛІСІНЕ ҚОСЫЛУ

- Білікті электрик құрылғыны электр желісіне қосу керек.
- Үйдегі электр желісі жергілікті ережелерге, сондай-ақ құрылғының сипаттамаларына сәйкес келуі керек.
- Су жылытқышты жерге қосылған розеткаға қосыңыз. Розетка судың әсеріне ұшырамайтын және балалардың қолы жетпейтін жерде орнатылуы керек. Құрылғыны желіден кедергісіз ажырату үшін розетка мен штепсельдік ашаға еркін қол жеткізуді қамтамасыз ету қажет.
- Барлық сымдар дұрыс жалғанған және кәбіл қысқыштарымен бекітілген болуы керек. Жерге қосу сымын (сары-жасыл) « $\oplus$ » белгісімен белгіленген клеммаға қосу керек.
- Қуат көзін су жылытқышқа қуат беретін қосқышқа қосыңыз.

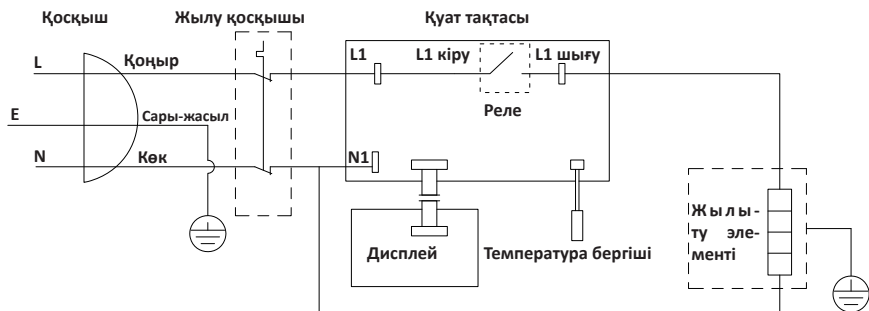

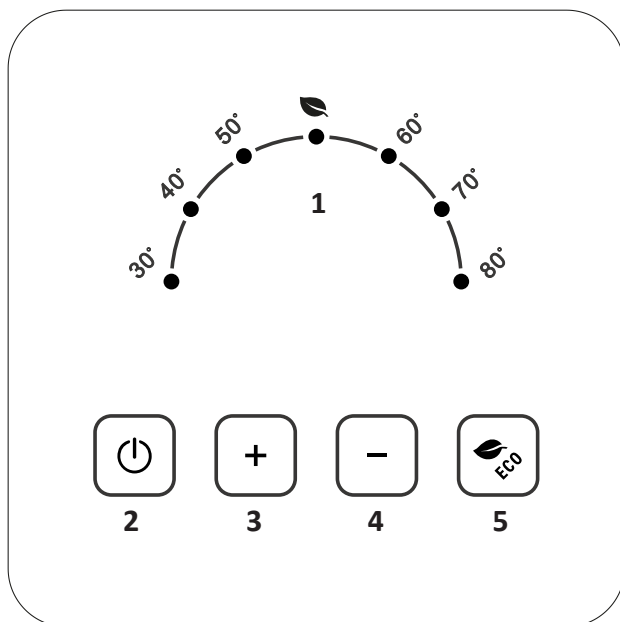

1. Температураны көрсету.
2. Қуат батырмасы.
3. Судың қыздыру температурасын жоғарылату батырмасы.
4. Суды жылыту температурасын төмендету батырмасы.
5. Қуатты үнемдеу режимін қосу батырмасы.

### Стандартты режим

Бұл режимде «+» және «-» батырмаларын басу арқылы судың температурасын реттеуге болады. Қыздыру температурасының диапазоны 30-дан 80 °C-қа дейін. Суды белгіленген температураға дейін қыздырғаннан кейін құрылғы оны ұстап тұруды жалғастырады. Судың температурасы 5–8 °C-тан төмен түскеннен кейін құрылғы суды қайта қыздыра бастайды.

### Қуатты үнемдеу режимі

Берілген режимді іске қосу үшін тиісті батырманы басып тұрыңыз. Қуатты үнемдеу режиміндегі қыздыру температурасы 55 °C құрайды және оны өзгерту мүмкін емес.

## ПАЙДАЛАНУШЫ НҰСҚАУЛЫҒЫ

1. Бакты толтыру үшін араластырғыш клапанды ашып, оның тұтқасын көтеріп, оны сағат тілімен жоғары температура күйіне бұраңыз, содан кейін су құятын клапанды ашыңыз. Шығару кранынан ыстық су ағып кеткенше су ішкі баққа түсе бастайды.



2. Бакты сумен толтырғаннан кейін араластырғыш клапанды жауып, оның тұтқасын сағат тіліне қарсы төмен температура күйіне бұраңыз.
3. Құрылғыны электр желісіне қосып, қуат батырмасын басыңыз.
4. Қыздыру температурасын «+» және «-» батырмаларымен орнатыңыз. «+» және «-» батырмаларын басқаннан кейін, біраз уақыттан кейін құрылғы автоматты түрде белгіленген температураға дейін қыза бастайды.
5. Су белгіленген температураға жеткенде, басқару тақтасындағы тиісті температура индикаторы сөнеді, құрылғы автоматты түрде қызуды тоқтатады және жылуды сақтау режиміне өтеді.
6. Араластырғыш клапанды жабыңыз, содан кейін оның тұтқасын жоғары температураға бұраңыз және температураны қажетті мәнге мұқият реттеңіз. Құрылғы пайдалануға дайын.









### ЕСКЕРТУ

Қуат өшірілгеннен кейін құрылғы қайта іске қосылған кезде бұрынғы баптаулар қалпына келтіріледі.

## ДЫБЫСТЫҚ СИГНАЛДАР

Батырмалардың кез келгенін басқан кезде бір реттік дыбыстық сигнал шығады. Құрылғы істен шыққан кезде он есе дыбыстық сигнал естіледі.

## ИНДИКАЦИЯ

- Құрылғы қосылған кезде  и  батырмалардың артқы жарығы жанады.
- Қуатты үнемдеу режимінде  батырманың артқы жарығы жанады.
- Температураны реттеген кезде таңдалған температура индикаторы жанады: , , , , .
- Егер құрылғы қосылу болса, бірақ суды қыздырмаса, 3 минуттық әрекетсіздіктен кейін басқару панелінің индикаторларының жарықтығы жартысына дейін төмендейді. Егер сіз қыздыруды бастасаңыз немесе басқару тақтасындағы батырманы бассаңыз, индикаторлардың жарықтығы толық қалпына келеді.

## МҰЗДАТУДАН ҚОРҒАУ ФУНКЦИЯСЫ

Бұл функция құрылғының ішіндегі судың қатып қалуына және бөлмедегі температура төмендеген жағдайда оның зақымдалуына жол бермейді. Егер судың температурасы  $\leq 5\text{ }^{\circ}\text{C}$  болса, құрылғы автоматты түрде қыза бастайды және  $10\text{ }^{\circ}\text{C}$  су температурасына жеткенде оны өшіреді.

## БАКТАН СУДЫ АҒЫЗУ

1. Құрылғыны розеткадан ажыратыңыз және бактағы судың температурасы бөлме температурасына дейін төмендегенше күтіңіз немесе араластырғыш клапанды ыстық су күйіне бұраңыз және су температурасы төмендегенше ішкі бакты суық сумен толтырыңыз.
2. Су құятын клапанды жабыңыз, су құятын құбырды және қауіпсіздік клапанын алыңыз, араластырғыш клапанды ыстық су күйіне бұраңыз немесе су төгетін түтікті алыңыз да, бактағы суды су құятын құбыр арқылы ағызыңыз.

## ҚОРҒАНЫСТЫ ӨШІРУ ҚҰРЫЛҒЫСЫ (ҚӨҚ)

Су жылытқышты өшіру үшін қуат сымында орналасқан ҚӨҚ-тағы «TEST» батырмасын басыңыз. Қуатты жалғастыру үшін қалпына келтіру батырмасын басыңыз. Егер қуат индикаторы қызыл түспен жанып тұрса, онда жерге қосу сымы кернеуде немесе электр желісінде ақау бар. Бұл жағдайда ҚӨҚ су жылытқышты автоматты түрде өшіреді. Егер ҚӨҚ жиі іске қосылса, су жылытқышты пайдалануды тоқтату, электр қуатын өшіру және дереу уәкілетті қызмет көрсету орталығына хабарласу қажет.

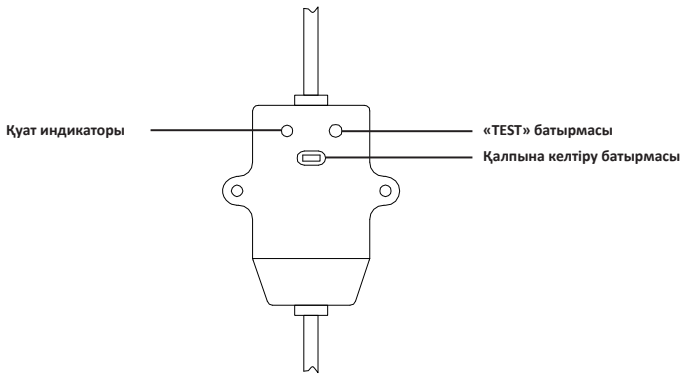

## ҚЫЗМЕТ КӨРСЕТУ ЖӘНЕ КҮТІМ

- Су жылытқышты тазаламас бұрын оны электр желісінен ажыратыңыз.
- Құрылғыны тазалау үшін бензин, жылтыратқыш, күшті қышқыл немесе сілтілі жуғыш заттарды қолданбаңыз. Сондай-ақ, құрылғыға су шашпаңыз — бұл оның зақымдалуына әкелуі мүмкін.
- Корпустың бетін аздап жұмсақ жуғыш затқа малынған дымқыл шүберекпен сүртіңіз, құрғатыңыз.
- Егер су жылытқышы ұзақ уақыт бойы пайдаланылмаса, қуатты ажыратыңыз, ашаны розеткадан алыңыз және бактағы суды төгіңіз.
- Су жылытқыштың ұзақ қызмет ету мерзімін қамтамасыз ету үшін бакты үнемі тазалап, қыздыру элементтерінен қақты алып тастау, сондай-ақ магний анодын жылына кемінде 1 рет өзгерту ұсынылады.

### НАЗАР АУДАРЫҢЫЗ!

Су жылытқышын тазалау және магний анодын ауыстыру сервис орталығының білікті маманымен жүргізілуі тиіс.

## ЫҚТИМАЛ МӘСЕЛЕЛЕР ЖӘНЕ ОЛАРДЫҢ ШЕШІМІ

Мәселе	Ықтимал себеп	Шешім
Индикатор жанбайды	Электр тізбегіндегі ақау	Уәкілетті қызмет көрсету орталығына хабарласыңыз
	Қуат қосылмаған	Электр қуатының үзілмегеніне көз жеткізіңіз және құрылғыны электр желісіне қосыңыз
Судың төмен температурасы (жылу индикаторы жанбайды)	Төмен қыздыру температурасы орнатылды	Қыздыру температурасын жоғарылатыңыз
	Электр тізбегіндегі ақау	Уәкілетті қызмет көрсету орталығына хабарласыңыз
	Термостаттың дұрыс жұмыс істемеуі	
Судың төмен температурасы (жылу индикаторы жанып тұр)	Аз уақыт өтті	Құрылғы суды жылытып, жылуды сақтау режиміне өткенше күтіңіз
	Араластырғыш клапанның ақаулығы	Араластырғыш клапанды ауыстырыңыз
	Қыздыру элементінің ақаулығы	Уәкілетті қызмет көрсету орталығына хабарласыңыз
	Электр тізбегіндегі ақау	
Судың ағуы	Бак нашар жабылған	Уәкілетті қызмет көрсету орталығына хабарласыңыз
	Бак ағып жатыр	

## ҚАТЕ КОДТАРЫ

Қате коды	Себеп	Шешім
«40°» шамы жыпылықтайды	Құрғақ жылудан қорғау жұмыс істеді	Бақтағы судың бар-жоғын тексеріп, қажет болса толтырыңыз. Егер бұл көмектеспесе, уәкілетті қызмет көрсету орталығына хабарласыңыз
«50°» шамы жыпылықтайды	Бергіштердің істен шығуынан қорғау жұмыс істеді	Уәкілетті қызмет көрсету орталығына хабарласыңыз
«60°» шамы жыпылықтайды	Қызып кетуден қорғау жұмыс істеді	

## ЖИНАҚТАЛЫМ

- Құрылғы.
- Тартқыш анкер:
  - WH-D50WEDH/G, WH-D50AGDH/S: 4 дана.
  - WH-D80AGDH/S, WH-D100AGDH/S: 4 дана.
- Қауіпсіздік клапаны.
- Дренаждық түтік.
- Тығыздау сақинасы.
- Пайдалану бойынша нұсқаулық.

## ТЕХНИКАЛЫҚ СИПАТТАМАЛАРЫ

Үлгісі	WH-D50WEDH/G	WH-D50AGDH/S	WH-D80AGDH/S	WH-D100AGDH/S
Сауда белгісі	DEXP			
Таза салмағы	14,1 кг		18,8 кг	22,5 кг
Бактың көлемі	50 л		80 л	100 л
Құрылғының өлшемдері (Е x Ұ x Б)	462 × 274 × 814 мм		542 × 314 × 887 мм	542 × 314 × 1067 мм
Қыздыру уақыты Δ 45 °С	64 мин		107 мин	133 мин
Суды қыздырудың макс. темп.	80 °С			
Номиналды қысым	0,02–0,7 МПа			
Электр ток соғудан қорғау класы	I			
Қуат параметрлері	220–240 В ~ 50 Гц			
Номиналды қуат	2000 Вт			
Шаң мен ылғалдан қорғау дәрежесі	IPX4			
Қуат сымын бекіту түрі	Y			
Қуат сымының ұзындығы	1,05–1,1 м			
Қолдану саласы	Тұрмыстық			

## МОНТАЖДАУ, САҚТАУ, ТАСЫМАЛДАУ (ТАСУ), ӨТКІЗУ ЖӘНЕ КӘДЕГЕ ЖАРАТУ ЕРЕЖЕЛЕРІ МЕН ШАРТТАРЫ

- Құрылғыны орнату ережелері мен шарттары осы пайдалану нұсқаулығының «Орнату» бөлімінде сипатталған.
- Құрылғыны сақтау дайындаушы мен тұтынушының жылытылатын үй-жайларында ауа температурасы 5 °С-тан 40 °С-қа дейін және ауаның салыстырмалы ылғалдылығы 80%-дан аспайтын орауышта жүргізілуі тиіс. Үй-жайларда жемірілуді тудыратын жегі қоспалар (қышқылдар, сілтілер бұйы) болмауы тиіс.
- Құрылғыны дұрыс тасымалдауды қамтамасыз ету үшін келесі талаптарды сақтау қажет:
  - егер бар болса, құрылғыдан барлық ішкі керек-жарақтарды алып тастаңыз және оларды бөлек ораңыз;
  - құрылғының жұмыс қабілеттілігін және сыртқы түрін сақтау үшін оның дұрыс оралғанына көз жеткізіңіз (үлкен көлемді техниканы сыни жерлерде гофрленген қатырма төсемдері бар полиэтилен немесе көпіршікті пленкаға орау керек);
  - көлік құралының айналасында қозғалу мүмкіндігін болдырмау үшін құрылғыны белдіктермен мықтап бекітіңіз;
  - сыртқы ортаның әсерін толығымен жою үшін тек жабық көлікті пайдаланыңыз;
  - тиеу-түсіру жұмыстарын орындау кезінде қаптаманы өте мұқият өңдеуді қамтамасыз етіңіз.
- Құрылғы мұқият өңдеуді қажет етеді, оны шаң, кір, соққы, ылғал, от және т. б. әсерінен қорғайды.
- Құрылғыны өткізу жергілікті заңнамаға сәйкес жүргізілуі тиіс.
- Өнімнің қызмет ету мерзімі аяқталғаннан кейін оны қарапайым тұрмыстық қоқыспен бірге тастауға болмайды. Оның орнына, ол федералды немесе жергілікті заңдарға сәйкес кейіннен қайта өңдеу және жою үшін электр және электронды жабдықтарды тиісті қабылдау пунктіне кәдеге жаратуға тапсырылады. Осы өнімді дұрыс кәдеге жаратуды қамтамасыз ете отырып, сіз табиғи ресурстарды үнемдеуге көмектесесіз және дұрыс емделмеген жағдайда қоршаған ортаға және адамдардың денсаулығына зиян келтіруге көмектесесіз. Бұл өнімді қабылдау және кәдеге жарату орындары туралы толығырақ ақпаратты жергілікті муниципалды органдардан немесе тұрмыстық қоқыстарды шығаратын кәсіпорыннан алуға болады.
- Егер құрылғының ақаулығы анықталса, дереу уәкілетті қызмет көрсету орталығына хабарласыңыз немесе құрылғыны тастаңыз.

## ҚОСЫМША АҚПАРАТ

**Өндіруші:** Гуандун Вэлл-борн Электрик Эпплайнсиз Ко., Лтд.  
1-ші қабат, № 15, 1-ші Хуатянь оңтүстік тас жолы, жоғары технологиялар өндірістік ауданы, Жунгуй, Шуньдэ ауд., Фошань қ., Гуандун пров., Қытай.

**Manufacturer:** Guangdong Well-born Electric Appliances Co., Ltd.  
1st Floor, No.15, Huatian South 1st Road, Hi-tech Industry District, Ronggui, Shunde District, Foshan City, 528303 Guangdong, P.R. China.

Қытайда жасалған.

**Импорттаушы / Қазақстан Республикасында талаптар қабылдайтын заңды тұлға:** «DNS QAZAQSTAN (ДНС КАЗАХСТАН)» ЖШС, Астана қ., Сарыарқа ауданы, Сарыарқа даңғ., 12 ғим., Қазақстан Республикасы.  
**Электрондық пошта мекен-жайы:** info@dns-shop.kz

Тауар КО ТР (ЕАЭО) талаптарына сәйкес келеді.

Өнім сапасын жақсарту үшін сипаттамалар, өнім туралы ақпарат және оның сыртқы түрі пайдаланушыға алдын ала ескертусіз өзгертілуі мүмкін.

Өндіріс күні пайдаланушы нұсқаулығының орыс тіліндегі нұсқасында көрсетілген. V.4



## КЕПІЛДІК ТАЛОНЫ

SN/IMEI: \_\_\_\_\_

Кепілдікке қойылған күні: \_\_\_\_\_

Өндіруші бүкіл кепілдік мерзімі ішінде құрылғының үздіксіз жұмыс істейтініне, сондай-ақ материалдар мен құрастырымда ақаулар болмайтынына кепілдік береді. Кепілдік мерзімі бұйым сатып алынған сәттен бастап есептеледі және жаңа өнімдерге ғана қолданылады.

Кепілдікті қызмет көрсету бұйым пайдаланушы нұсқаулығына сәйкес пайдаланылған жағдайда, кепілдік мерзімі ішінде тұтынушының кінәсіз істен шыққан элементтерді тегін жөндеуді немесе ауыстыруды қамтиды. Элементтерді жөндеу немесе ауыстыру уәкілетті сервис орталықтарының аумағында жүргізіледі.

**Кепілдік мерзімі:** 24 ай.

**Ішкі бакқа кепілдік мерзімі:** 84 ай.

**Пайдалану мерзімі:** 36 ай.

Сервистік орталықтардың өзекті тізімі келесі мекенжай бойынша:

<https://www.dns-shop.kz/service-center/>

**Кепілдік міндеттемелер және тегін сервистік қызмет көрсету, егер оларды ауыстыру бұйымды бөлшектеуге байланысты болмаса, тауардың жиынтықтылығына кіретін, төменде аталған керек-жарақтарға қолданылмайды:**

- ҚБП (қашықтықтан басқару пульті) үшін қуат элементтері (батареялары).
- Жалғағыш кәбілдер, антенналар және оларға арналған ауыстырғыштар, құлаққаптар, микрофондар, «HANDS-FREE» құрылғылары; жиынтықта жеткізілетін әртүрлі типтегі ақпарат тасығыштар, бағдарламалық жасақтама (БЖ) және драйверлер (бұйымның қатқыл магниттік дискілеріндегі жинақтағышқа алдын ала орнатылған БЖ қоса алғанда, бірақ онымен шектелмей), сыртқы енгізу-шығару құрылғылары және манипуляторлар.
- Қаптамалар, сөмкелер, белдіктер, тасымалдауға арналған баулар, монтаждық құрылғылар, құралдар, бұйымға қоса берілетін құжаттама.
- Табиғи тозуға ұшырайтын шығын материалдары мен бөлшектер.



## Өндіруші келесі жағдайларда кепілдік міндеттемелерге ие болмайды:

- Кепілдік мерзімі аяқталды.
- Егер жеке (тұрмыстық, отбасылық) қажеттіліктерге арналған бұйым кәсіпкерлік қызметті жүзеге асыру үшін, сондай-ақ оның тікелей міндетіне сәйкес келмейтін басқа мақсаттарда пайдаланылған болса.
- Өндіруші бұйымды пайдалану кезінде пайдаланушы нұсқаулығының талаптарын бұзу, бұйымды орнату және оған қызмет көрсету жөніндегі ұсынымдарды, қосу ережелерін (бұйымның өзіне де, онымен байланысты бұйымдарға да сәйкес келмейтін желілік кернеудің әсері нәтижесінде туындаған қысқа тұйықталулар), бұйымды сақтау және тасымалдау кезінде өнім иесі және/немесе үшінші тұлғалар шектен ықтимал материалдық, моральдық және өзге де зиян үшін жауапты болмайды.
- Механикалық зақымданудың барлық жағдайлары: өнімді пайдалану кезінде алынған сызаттар, жарықтар, деформациялар, соққы іздері, майысулар, кептелістер және т.б.
- Түрлендірулерді, рұқсат етілмеген жөндеулерді осындай жұмыстарды жүргізуге уәкілетті емес адамдар жүргізген жағдайлар. Егер ақаулық конструкцияны немесе бұйымның сұлбасын өзгерту, Өндіруші қарастырмаған сыртқы құрылғыларды қосу, Қазақстан Республикасының заңнамасына сай сәйкестік сертификаты жоқ құрылғыны пайдалану салдарынан туындаған болса.
- Егер бұйымның ақауы еңсерілмейтін күштің әсерінен (табиғи элементтер, өрт, су тасқыны, жер сілкінісі, тұрмыстық факторлар және Өндірушіге тәуелді емес басқа жағдайлар) немесе Өндіруші болжай алмаған үшінші тұлғалардың әрекеттерінен туындаса.
- Бұйымның толық немесе ішінара істен шығуына алып келген бұйымның ішіне бөгде заттардың, өзге денелердің, заттектердің, сұйықтықтардың, жәндіктердің немесе жануарлардың түсуінен, агрессивті ортаның әсерінен, жоғары ылғалдылықтан, жоғары температуралардан туындаған ақау.
- Бұйымды сәйкестендіру (сериялық нөмірі) жоқ немесе сәйкес келмейді. Егер зақымданулар (кемшіліктер) зиянды бағдарламалық қамтаманың; БЖ ұсынушысының осы қызметті ұсынбауына байланысты мүмкіндігінсіз бұйымның бағдарламалық ресурстарына қолжетімділіктің болмауына әкеп соққан құпиясөздерді (кодтарды) оларды жинау/қалпына келтіру мүмкіндігінсіз орнату, ауыстыру немесе жою әсерінен туындаса.
- Егер жұмыстың ақаулықтары қуат беруші, кәбілдік, телекоммуникациялық желілердің, радиосигнал қуатының стандарттарға немесе техникалық регламенттеріне сәйкес келмеуінен, оның ішінде бедер ерекшеліктерінен және басқа да осыған ұқсас сыртқы факторлардан, бұйымның желі әрекет ететін шекарада немесе аймақтан тыс жерде пайдаланылуынан туындаған болса.
- Егер зақымданулар стандартты емес (түпнұсқалық емес) және/немесе сапасыз (зақымданған) шығыс материалдарын, керек-жарақтарды, қосалқы бөлшектерді, қуат беру элементтерін, әртүрлі үлгідегі ақпарат тасымалдағыштарды (CD, DVD дискілерді, жад карталарын, SIM карталарын, картридждерді қоса алғанда) пайдаланудан туындаса.
- Егер кемшіліктер үйлесімсіз контентті (әуендерді, графиканы, бейне және басқа файлдарды, Java қосымшаларын және оларға ұқсас бағдарламаларды) алуға, орнатуға және пайдалануға байланысты туындаған болса.
- Осы бұйыммен жанасып жұмыс істейтін басқа жабдыққа келтірілген залалға.









