

# Пайдалану бойынша нұсқаулық

---

Кір жуғыш машина  
WM-F610NTMA/WW

**DEXP**

## ҚЫСҚАША НҰСҚАУЛЫҚ



Кірді сұрыптаңыз (қосымша ақпарат алу үшін «Бастапқы тексеру және киімдерді дайындау» бөлімін қараңыз).

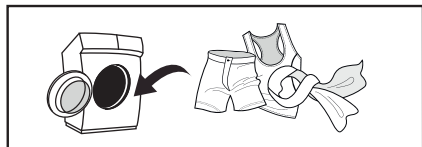

Қақпақты ашыңыз, кірді салыңыз және кір жуғыш машинаның қақпағын жабыңыз.

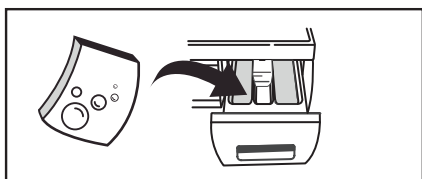

Жуғыш затты қосыңыз (қосымша ақпарат алу үшін «Жуу құралын салу» бөлімін қараңыз).

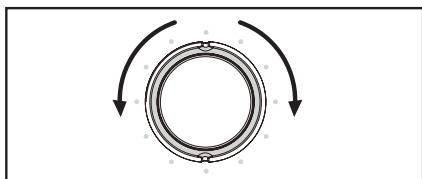

Жуу бағдарламасын таңдаңыз (қосымша ақпаратты «Жуу циклын таңдау» бөлімінен қараңыз).



Жуу циклын бастау үшін «Старт/Пауза» батырмасын басыңыз.

<b>ҚҰРЫЛҒЫ МАҚСАТЫ</b> .....	<b>5</b>
<b>САҚТЫҚ ШАРАЛАРЫ</b> .....	<b>5</b>
Электрмен жұмыс істегенде .....	5
Сумен жұмыс істегенде .....	6
Жалпы ережелер .....	6
<b>ҚҰРЫЛҒЫ СХЕМАСЫ</b> .....	<b>8</b>
Аксессуарлар.....	8
<b>ОРНАТУ</b> .....	<b>9</b>
Қажетті құралдар .....	9
Орналасуы.....	9
Кір жуғыш машинаны қаптамадан шығару .....	10
Тасымалдау болттарын алып тастау.....	10
Аяқтарды реттеу .....	11
Су жіберетін шлангты қосу.....	11
Акустикалық поролон.....	12
Су төгетін шлангты қосу.....	12
<b>ПАЙДАЛАНУ БОЙЫНША НҰСҚАУЛЫҚ</b> .....	<b>13</b>
Жылдам бастау .....	13
Бастапқы тексеру және киімді жууға дайындық.....	14
Жуғыш заттарды салу .....	16
Басқару панелі .....	18
Бағдарламалар.....	18
Құрылғы функциялары.....	21
<b>ТЕХНИКАЛЫҚ ҚЫЗМЕТ КӨРСЕТУ ЖӘНЕ КҮТІМ</b> .....	<b>23</b>
Барабанның ішін тазалау .....	23
Шыны мен есік тығыздағышын тазалау .....	23
Кіріс сүзгісін тазалау .....	24
Жуғыш зат науасын тазалау .....	24
Сорғы сүзгісін тазалау.....	25
<b>ЫҚТИМАЛ ПРОБЛЕМАЛАР ЖӘНЕ ОЛАРДЫҢ ШЕШІМІ</b> .....	<b>26</b>
<b>ҚАТЕ КОДТАРЫ</b> .....	<b>26</b>
<b>ТЕХНИКАЛЫҚ СИПАТТАМАЛАРЫ</b> .....	<b>27</b>
<b>ЭНЕРГИЯ ТИІМДІЛІГІ ТУРАЛЫ АҚПАРАТ</b> .....	<b>28</b>

<b>МОНТАЖДАУ, САҚТАУ, ТАСЫМАЛДАУ (ТАСУ), ӨТКІЗУ ЖӘНЕ КӘДЕГЕ ЖАРАТУ ЕРЕЖЕЛЕРІ МЕН ШАРТТАРЫ.....</b>	<b>29</b>
<b>ҚОСЫМША АҚПАРАТ .....</b>	<b>30</b>

## ҚҰРМЕТТІ САТЫП АЛУШЫ!

Біздің өнімді таңдағаныңыз үшін алғыс айтамыз.

Біз Сізге сапалы, функционалды және жоғары талаптарға сәйкес әзірленген және жасалған өнімдер мен құрылғыларды ұсынуға қуаныштымыз. Пайдалануды бастамас бұрын, сіздің қауіпсіздігіңізге қатысты маңызды ақпаратты, сондай-ақ өнімді дұрыс пайдалану және оған күтім жасау бойынша ұсыныстарды қамтитын осы нұсқаулықты мұқият оқып шығыңыз. Осы нұсқаулықтың сақталуына назар аударыңыз және оны өнімді одан әрі пайдалану кезінде анықтамалық материал ретінде пайдаланыңыз.

## ҚҰРЫЛҒЫ МАҚСАТЫ

Кір жуғыш машина жуғыш зат ерітіндісінде машинада жууға жарамды тоқыма бұйымдары мен сыртқы киімдерді жуу үшін үй шаруашылығында пайдалануға арналған.

## САҚТЫҚ ШАРАЛАРЫ

### Электрмен жұмыс істегенде

- Құрылғыны электр желісіне тек білікті адам қосуы керек.
- Қауіпті жағдайды болдырмау үшін зақымдалған қуат сымын өндіруші, оның қызмет көрсету өкілі немесе басқа тиісті білікті адам ауыстыруы керек.
- Тазалау немесе техникалық қызмет көрсету алдында кір жуғыш машинаны қуат көзінен ажырату керек.
- Қуат ашасын ылғал қолмен ұстамаңыз.
- Қауіпсіздігіңіз үшін қуат сымының ашасы жерге қосу контактісі бар екі полюсті розеткаға қосылуы керек. Қуат розеткасының дұрыс және қауіпсіз жерге қосылғанын мұқият тексеріп, тексеріңіз.
- Кір жуғыш машинаны тек техникалық сипаттамада көрсетілген кернеуі бар желіге қосуға болады. Құрылғыны техникалық сипаттамаларда көрсетілгеннен төмен ток қуаты бар электр розеткасына қоспаңыз. Қуат көзі параметрлерін білмесеңіз, қызмет көрсету ұйымына хабарласыңыз.
- Қуат сымын тиісті қорғаныспен қамтамасыз етіңіз. Қуат сымы адамдарға немесе басқа заттарға тиіп кетпеуі немесе зақымдалмауы үшін мықтап бекітілуі керек. Электрмен жабдықтау желісіне ерекше назар аудару керек. Электр ашасы розеткаға оңай түсуі керек. Сондай-ақ, розетканың орналасуына және оған қол жеткізудің қарапайымдылығына ерекше назар аудару керек.
- Розеткаға шамадан тыс жүктеме және кабельді ұзартуға болмайды. Сымды ұзарту өртке немесе электр тогының соғуына әкелуі мүмкін. Қуат сымын дымқыл қолмен тартпаңыз.

## Сүмен жұмыс істегенде

- Құрылғыны сүмен жабдықтауға және дренажға қосуды тек білікті маман жүзеге асыруы керек.
- Жеткізілімге енгізілген жаңа шлангтарды пайдалану керек; ескі шлангтарды қайта пайдалануға болмайды.
- Есікті ашпас бұрын барабанда судың жоқтығына көз жеткізіңіз. Барабан ішінде су көрінетін болса, есікті ашпаңыз.
- Кір жуғыш машинадан ыстық суды ағызу кезінде күйіп қалмаңыз.
- Бір кіріс клапаны бар кір жуғыш машинаны суық су құбырына қосу керек. Екі кіріс клапаны бар кір жуғыш машинаны ыстық және суық су құбырларына қосуға болады.

## Жалпы ережелер

- Кір жуғыш машина тек үй ішінде пайдалануға арналған.
- Корпустағы желдету саңылаулары кілемдермен немесе басқа жабындармен жабылмауы керек.
- Бұл құрылғы балалардың немесе физикалық, сенсорлық немесе ақыл-ой қабілеттері шектеулі адамдардың қауіпсіздігіне жауапты адамның қадағалауынсыз пайдалануына арналмаған. Балаларға құрылғымен ойнауға рұқсат бермеңіз.
- Жуу алдында киіміңіздің барлық қалталары бос екеніне көз жеткізіңіз.
- Тындар, зергерлік бұйымдар, шегелер, болттар, тастар және т.б. сияқты өткір және қатты заттар кір жуғыш машинаға елеулі зақым келтіруі мүмкін.
- Құрылғы ұзақ уақыт бойы пайдаланылмаса, кір жуғыш машинаны розеткадан суырып, су құбырын өшіріңіз.
- Қолданар алдында балалар мен үй жануарларының ішке кірмегенін тексеріңіз.
- Өнімнің есігіне сүйенбеңіз, себебі ол жұмыс кезінде қатты қызып кетуі мүмкін. Жұмыс кезінде балалардың немесе үй жануарларының құрылғымен тікелей жанасуына жол бермеңіз.
- Кір жуғыш машинаны жуынатын бөлмеге немесе ылғалдылығы жоғары жерге, сондай-ақ жарылғыш немесе коррозиялық газдары бар жерлерге орнатпаңыз.
- Құрылғыны қолданар алдында қаптаманың барлық компоненттерін және тасымалдау болттарын алыңыз. Әйтпесе, кір жуғыш машина жуу кезінде қатты зақымдалуы мүмкін.
- Барлық қаптама материалдарын (пластикалық пакеттер, пенопласт және т.б.) балалардың қолы жетпейтін жерде сақтаңыз. Қаптама материалдары балалар үшін қауіпті болуы мүмкін.
- Киімді бірінші рет жуу алдында машинаны киімді салмай, әрбір жұмыс режимінде бір цикл сынап көріңіз.
- Бұл кір жуғыш машина тек тұрмыста қолдануға және тек машинада жууға болатын тоқыма бұйымдарына арналған.
- Жанғыш, жарылғыш немесе улы тазалағыш заттарды қолданбаңыз.
- Бензин, алкоголь және т.б. пайдалануға тыйым салынады. жуғыш заттар ретінде.

- Тек машинада жууға арналған жуғыш заттарды, әсіресе барабанды кір жуғыш машиналарда ғана пайдаланыңыз.
- Кілемдерді кір жуғыш машинада жууға болмайды.
- Жуу бағдарламасы аяқталғаннан кейін есікті ашпас бұрын екі минут күтіңіз.
- Жуу аяқталғаннан кейін бірден суды және қуатты өшіруді ұмытпаңыз.
- Аяғыңызды құрылғының үстіне қоймаңыз немесе оған отырмаңыз.
- Есікті күшпен жаппаңыз. Есікті жабу қиын болса, кір жуғыштың ішінде тым көп киім бар-жоғын және оның барабан ішінде біркелкі бөлінгенін тексеріңіз.
- Бұл кір жуғыш машина кіріктірілген құрылғы ретінде жұмыс істеуге арналмаған.
- Бұл құрылғы коммерциялық пайдалануға арналмаған.

## ҚҰРЫЛҒЫ СХЕМАСЫ

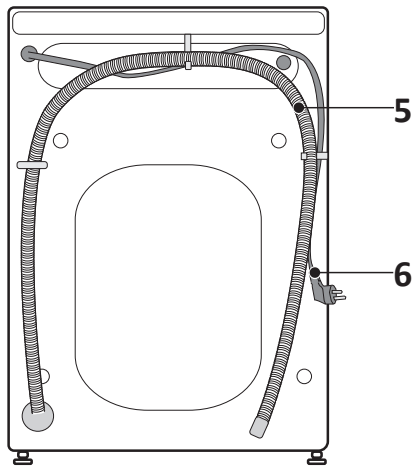
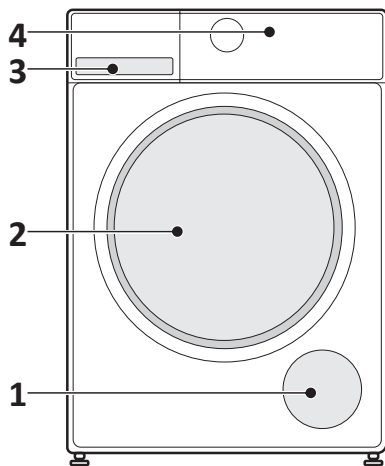

1. Сүзгі.
2. Есік.
3. Жұғыш заттарға арналған бөлік.
4. Басқару панелі.
5. Су төгетін шлынғ.
6. Қуат кәбілі.

## Аксессуарлар

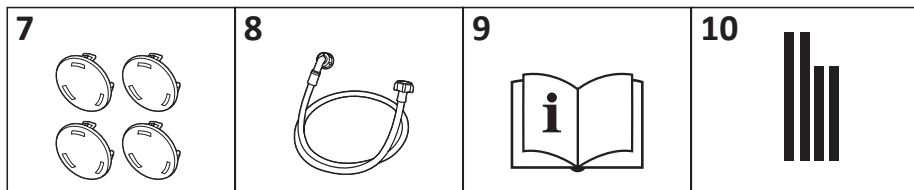

7. Тығындар (4 дана).
8. Суық су беретін шланг.
9. Пайдалану бойынша нұсқаулық.
10. Акустикалық поролон.



## Қажетті құралдар

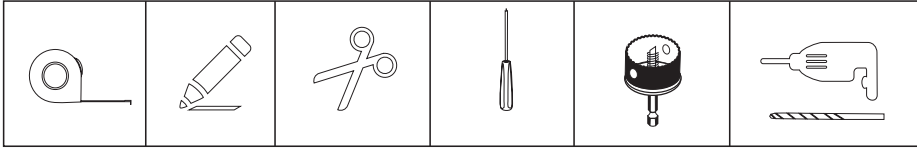

## Орналасуы

### НАЗАР АУДАРЫҢЫЗ!

- Құрылғыны тек тұрақты бетке орнатыңыз.
- Кір жуғыш машинаның қуат сымында тұрмағанына көз жеткізіңіз.
- Төмендегі суретте көрсетілгендей, машина мен қабырғалар арасындағы қажетті қашықтықты сақтаңыз.

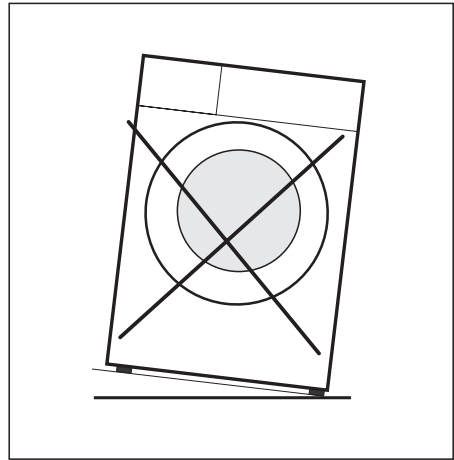
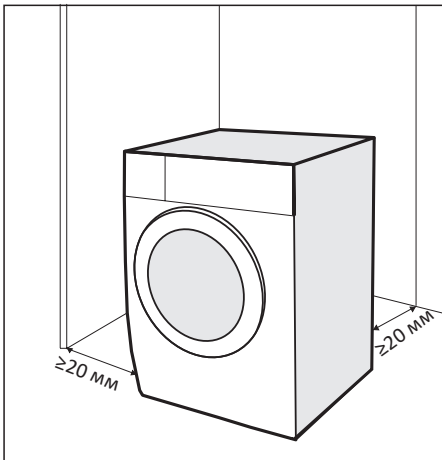

Кір жуғыш машинаны орнатпас бұрын оны орнату үшін келесі шарттарға сәйкес келетін орынды таңдау керек:

- қатты, құрғақ және тегіс бет;
- тікелей күн сәулесінің болмауы;
- жеткілікті желдету;
- бөлме температурасы 5 °C жоғары болуы керек;
- кір жуғыш машинаны көмір немесе газ жылыту жабдықтары сияқты жылу көздерінен алыс орнату керек.

## Кір жуғыш машинаны қаптамадан шығару

1. Картон қорапты және пенопласт қаптамасын алыңыз.
2. Кір жуғыш машинаны көтеріп, орамды негізден алыңыз. Кішкене пенопласт үшбұрышының (а) құрылғының астынан алынғанын тексеріңіз. Олай болмаса, құрылғыны бір жағына қойыңыз, содан кейін құрылғының төменгі жағынан пенопласт үшбұрышын қолмен алыңыз.
3. Қуат сымы мен су төгетін шлангты қосатын бекіткіш таспаны алыңыз.
4. Құятын шлангты барабаннан алыңыз.

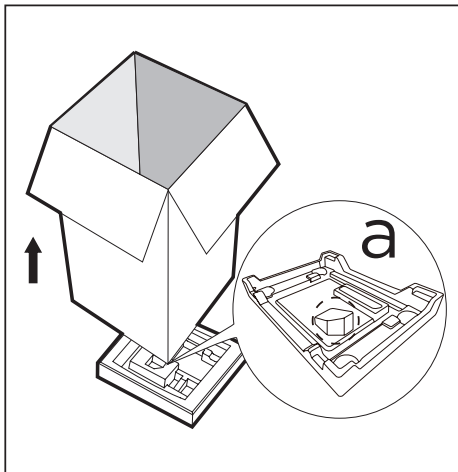

### НАЗАР АУДАРЫҢЫЗ!

- Бұл машинаның қаптама материалдары балалар үшін қауіпті болуы мүмкін, балаларды олардан алыс ұстаңыз.
- Тұншығу қаупін азайту үшін қаптама пен құрылғы бөліктерін балалардың қолы жетпейтін жерде сақтаңыз.

## Тасымалдау болттарын алып тастау

### НАЗАР АУДАРЫҢЫЗ!

Құрылғыны іске қоспас бұрын, тасымалдау болттарын алыңыз.

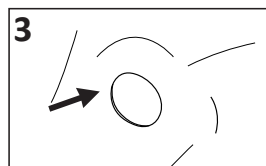
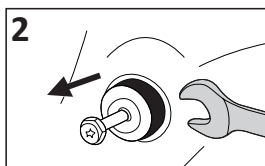
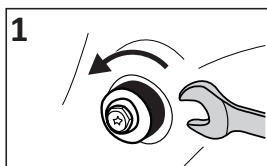

1. 4 тасымалдау болттарын кілтпен бұрап алыңыз.
2. Оларды резеңке бөліктерімен бірге алып тастаңыз және болашақта пайдалану үшін сақтаңыз.
3. Саңылауларды тасымалдау тығындарымен жабыңыз.

**НАЗАР АУДАРЫҢЫЗ!**

Барлық төрт аяқтың бекіткіш гайкалары құрылғының корпусына мықтап бұралуы керек.

1. Бекіткіш гайканы босатыңыз.
2. Аяқ еденге толық тигенше айналдырыңыз.
3. Аяқтарды реттеп, оларды кілтпен бекітіңіз. Кір жуғыш машинаның тұрақты күйде екеніне көз жеткізіңіз.

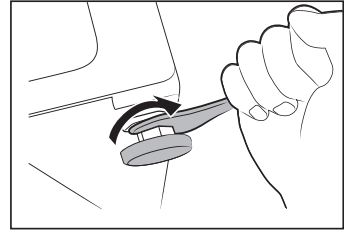

**Су жіберетін шлангты қосу**

**НАЗАР АУДАРЫҢЫЗ!**

Су құятын шлангты бұрамаңыз, сындырмаңыз немесе өзгертпеңіз.

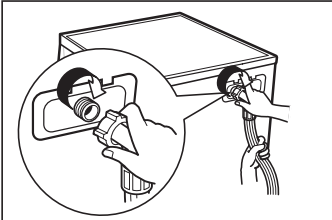

Су жіберу шлангісін суды бастау клапанына және суық су шүмегіне суретте көрсетілгендей жалғаңыз.

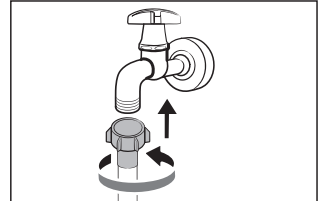

**ЕСКЕРТУ**

Шлангты құралдарды пайдаланбай қолмен қосыңыз. Барлық қосылымдар тығыз екеніне көз жеткізіңіз.

## Су төгетін шлангты қосу

### НАЗАР АУДАРЫҢЫЗ!

- Су төгетін шлангты бұрамаңыз немесе созбаңыз.
- Ықтимал су ағып кетпес үшін су төгетін шлангты дұрыс жалғаңыз.
- Су төгетін шланг байламын шешпеңіз.

Су төгетін шлангтың ұшын жалғаудың екі жолы бар:

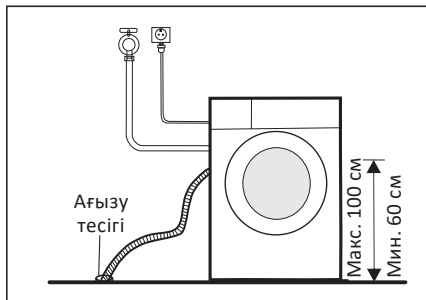

1. Су төгетін шлангты су төгетін тесікке салыңыз.

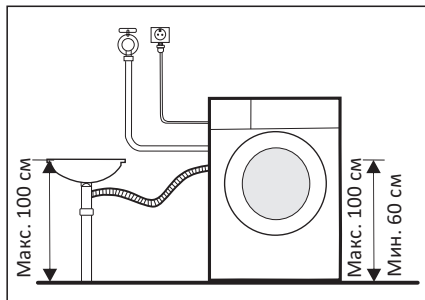

2. Су төгетін шлангты су төгетін шлангтың қалдық құбырының тармағына жалғаңыз.

## Акустикалық поролон

### ЕСКЕРТУ

Біз акустикалық поролонды орнатуды ұсынамыз, себебі ол кір жуғыш машинаның жұмысы кезінде шуды айтарлықтай азайтуы мүмкін.

1. Құрылғыны еденге қойыңыз. Еденді сызаттардан қорғау үшін құрылғы мен еден арасына поролон немесе киім сияқты жұмсақ материалды қойыңыз.
2. Акустикалық поролон кір жуғыш машинаның түбінің сәйкес жақтарына жабыстырыңыз.

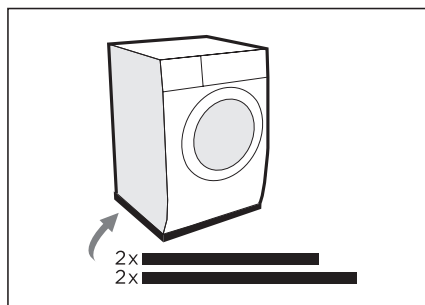
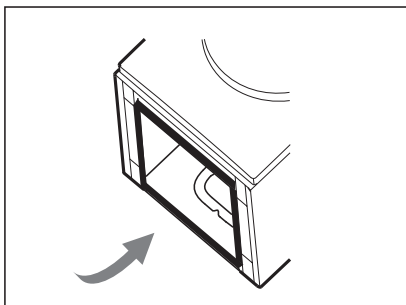

### НАЗАР АУДАРЫҢЫЗ!

- Жуу бастамас бұрын құрылғының дұрыс орнатылғанына көз жеткізіңіз.
- Алғаш жуу алдында киім немесе жуғыш зат салмай, «Хлопок 90 °С» бағдарламасын іске қосып, машинаны тексеріңіз.
- Өнімнің функционалды бөліктерінде қалдық су және/немесе жаңа кір жуғыш машинаның манжетінде дақтар болуы мүмкін. Бұл құбылыстар өндірушіде өнімнің тұтастығына жоғары сапалы тестілеумен байланысты.

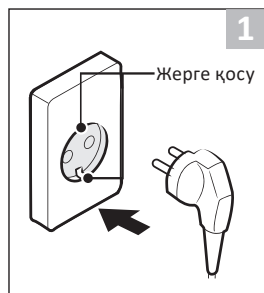

Қуат көзіне қосыңыз

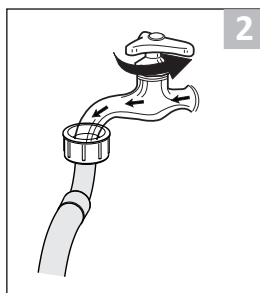

Су шүмегін ашыңыз

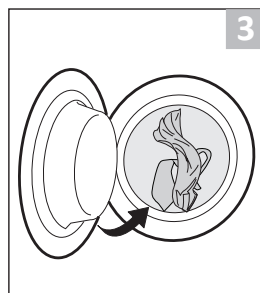

Кірді салыңыз

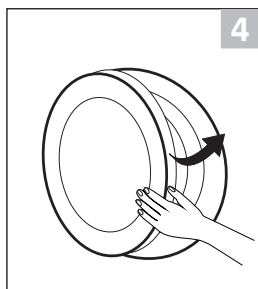

Есікті жабыңыз

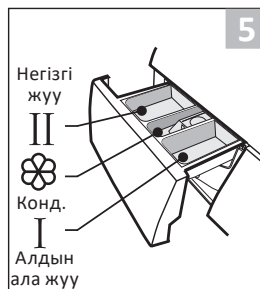

Кір жуғыш затты қосыңыз

### Жуу алдында

#### ЕСКЕРТУ

Алдын ала жуу функциясы таңдалған болса, жуғыш затты I бөлімге қосу керек.

## Жуу

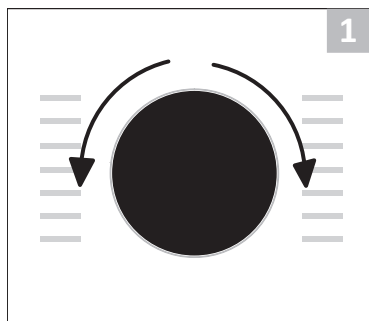

Бағдарламаны таңдаңыз

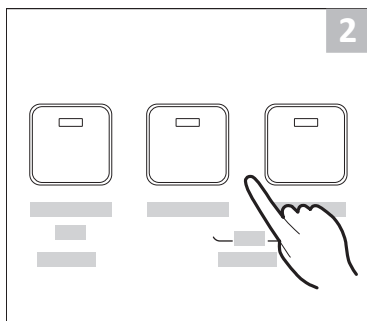

Мүмкіндікті таңдаңыз немесе әдепкі параметрлерді қалдырыңыз

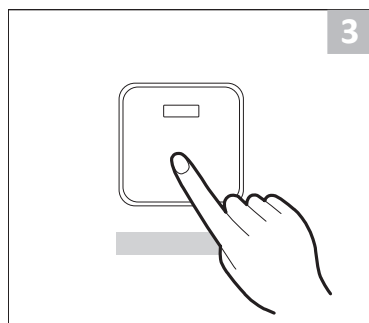

Бағдарламаны бастау үшін «Старт/Пауза» батырмасын басыңыз

### Жуу аяқталғаннан кейін дыбыстық сигнал естіледі

#### Бастапқы тексеру және киімді жууға дайындық

- Кір жуғыш машина үшін қоршаған орта температурасы 5–40 °C аралығында болуы керек. Температура 0 °C төмен болса, кәріз жүйесінің кіріс клапаны зақымдалуы мүмкін. Егер машина аязды ортаға орнатылса, оны пайдалану алдында сумен жабдықтау түтігі мен су төгетін түтіктің жібітуі үшін оны қалыпты температуралық ортаға жылжыту керек.
- Жуу алдында киімге күтім жасау жапсырмалары мен кір өнімдерінің нұсқауларын тексеріңіз. Машинада жууға арналған көбіктенбейтін немесе аз көбік беретін өнімдерді пайдаланыңыз.

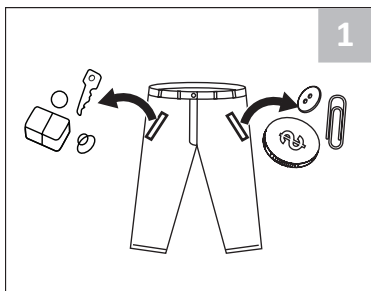

1  
Барлығын қалтаңыздан шығарыңыз

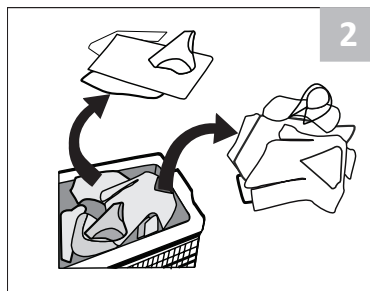

2  
Кірді мата түрі мен түсі бойынша сұрыптаңыз

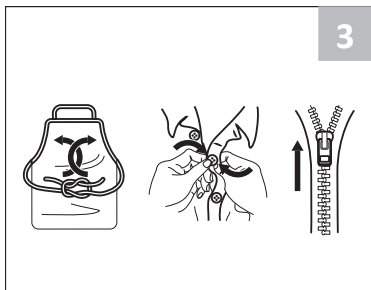

3  
Ұзын тоқыма галстүктерді байлаңыз, белдіктерді, найзағайларды және түймелерді бекітіңіз

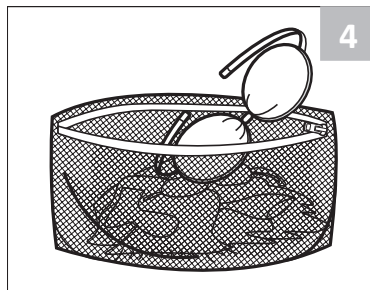

4  
Кішкентай заттарды кір жууға арналған сөмкеге салыңыз

### НАЗАР АУДАРЫҢЫЗ!

- Балауыз, май, бояу, жанармай, спирт, керосин немесе басқа ұқсас заттар сияқты жанғыш немесе жарылғыш заттармен тазартылған, жуылған, суланған немесе ластанған заттарды жууға болмайды.
- Бір ғана киімді жуу кір жуғыш машинаның өте теңгерімсіздігіне әкелуі мүмкін, сондықтан барабанды біркелкі айналдыру үшін тағы 1–2 элемент қосу ұсынылады.
- Су өткізбейтін жамылғыларды, кілемдерді немесе киімді жууға немесе сығуға болмайды.

## Жуғыш заттарды салу

I — алдын ала жуу.

II — негізгі жуу.

☼ — кондиционер.

☉ — науаны шығару үшін түймесін басыңыз.

### НАЗАР АУДАРЫҢЫЗ!

- Алдын ала жуу функциясы таңдалғанда, жуғыш зат тек I бөлімге қосылады.
- Кір капсулаларын науаға салмаңыз.

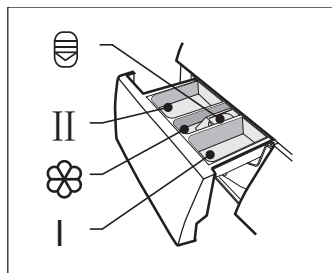

Бағдарлама	Жуғыш зат		
	I	II	☼
Хлопок 30 °С			
Хлопок 40 °С			
Хлопок 60 °С			
Хлопок 90 °С			
Синтетика			
Синтетика 40 °С			
Чистка барабана			
Холодная			
Холодная 20 °С			
Отжим			
Стирка с паром			
Полоскание + Отжим			
Деликатная 30 °С			
Деликатная			
Окончание через 9 ч			
Окончание через 6 ч			
Окончание через 3 ч			
Быстрая 45'			
Быстрая 30'			
Быстрая 15'			
ЭКО 40–60			
Хлопок Интенсив 40 °С			
Хлопок Интенсив 60 °С			

Міндетті түрде — , міндетті емес — .



## Жуғыш заттарға арналған ұсыныстар

Ұсынылатын жуғыш зат	Бағдарлама	Температура (°C)	Зығыр мен матаның түрі
Оптикалық ағартқыш және ағартқыш компоненттер қосылған күшті өнім	Хлопок ЭКО 40–60	30/40/60/90	Ыстыққа төзімді мақтадан немесе зығырдан жасалған ақ зығыр
Оптикалық ағартқыш пен ағартқыш компоненттерін қоспай, түрлі-түсті маталарды жууға арналған жуғыш зат	Хлопок ЭКО 40–60 Холодная	Суық./20/ 30/40/60/90	Боялған мақта немесе зығыр мата
Оптикалық ағартқыш қоспай, түрлі-түсті немесе нәзік маталарды жууға арналған жуғыш зат	Холодная Синтетика	Суық./20/40	Күтім оңай маталардан немесе синтетикалық материалдардан жасалған түрлі-түсті зығыр мата
Жұмсақ емдеу құралдары	Синтетика	Суық./40	Нәзік маталар, жібек, вискоза

### ЕСКЕРТУ

- Агломерленген және жіпті кір жуғыш заттарды немесе қоспаларды науаға құймас бұрын сүмен сұйылтуға болады, әйтпесе ол бітеліп, судың асып кетуіне әкелуі мүмкін.
- Ең аз су мен электр қуатын пайдалану кезінде жақсы нәтижеге қол жеткізу үшін жуғыш заттың дұрыс түрін пайдаланыңыз.
- Ең жақсы нәтижеге қол жеткізу үшін жуғыш заттардың дұрыс дозасын қолдану маңызды.
- Барабан толығымен толмаған болса, жуғыш затты азырақ пайдаланыңыз.
- Қосылған жуғыш заттың мөлшерін әрқашан судың кермектігіне қарай реттеңіз: егер сізде жұмсақ су болса, жуғыш затты азырақ пайдаланыңыз; кірдің қаншалықты кір екеніне байланысты: аз ластанған заттар үшін азырақ өнім қажет.
- Жоғары концентрацияланған жуғыш заттардың мөлшерін мұқият бақылау қажет.
- Жуғыш заттың артық болуы келесі белгілермен анықталады:
  - көп мөлшерде көбік;
  - шаю немесе жуу нәтижелері нашар.
- Жуғыш заттың жетіспеуін келесі белгілер көрсетеді:
  - зығыр матаның сұр реңктері;
  - барабанда, қыздыру элементінде және/немесе кірде әктің пайда болуы.

## Басқару панелі

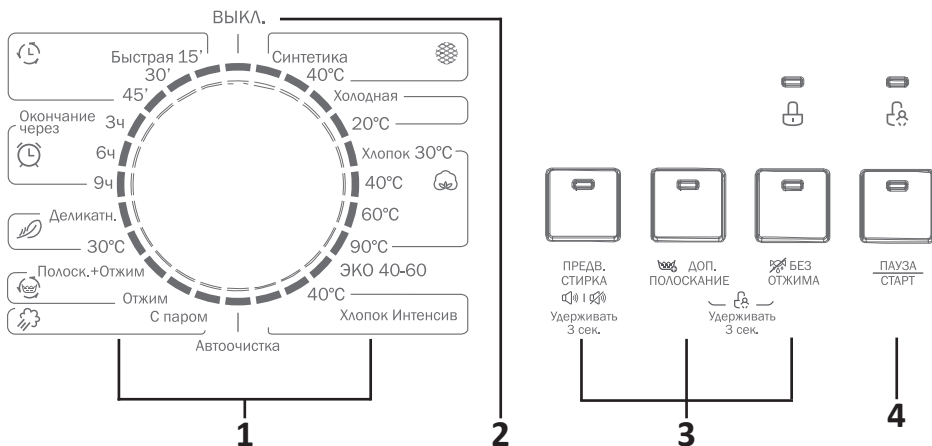

1. Кірдің түріне байланысты бағдарламалар.
2. Құрылғыны қосу/өшіру.
3. Бұл батырмалар қосымша функцияларды пайдалануға мүмкіндік береді, олар басқан кезде жаңады.
4. Жууды бастау/кідірту.

## Бағдарламалар

Бағдарлама	Сипаттама
<b>Синтетика</b>	Майка, пальто және т.б. сияқты синтетикалық заттарды жуу. Трикотаж бұйымдарын жуған кезде жуғыш затты азырақ пайдаланыңыз, өйткені мұндай бұйымдардың жіптері бос орналасады және оңай көбік түзеді.
<b>Холодная</b>	Салқын сумен жуу
<b>Хлопок</b>	Тозуға төзімді және ыстыққа төзімді мақта немесе зығыр бұйымдар
<b>ЭКО 40–60</b>	Кәдімгі ластану дәрежесі бар мақта матаны жуу, егер жапсырмада оны 40 ° С-тан 60 ° С-қа дейінгі температурада жууға болады деп жазылса
<b>Хлопок Интенсив</b>	Жоғары тиімділік үшін ұзартылған жуу уақыты
<b>Чистка барабана</b>	Кірді кейіннен жуу тиімдірек болуы үшін зарарсыздандыру үшін 90°С-қа дейін қыздыру қолданылады. Бағдарлама кірді салуға рұқсат бермейді! Бактерияға қарсы агенттерді (ағартқыштарды) пайдалану ұсынылады. Бұл бағдарламаны қажетінше пайдалана аласыз
<b>Стирка с паром</b>	Бүмен жуу матаның талшықтарына тереңірек енеді, бұл бактериялар мен микробтардан тиімді құтылуға, жағымсыз иістердің алдын алуға және денсаулығыңызды сақтауға мүмкіндік береді.

<b>Отжим</b>	Суды сығып, ағызады
<b>Полоскание+Отжим</b>	Кірді шаяды және сығады, содан кейін суды төгеді
<b>Деликатная</b>	Жібек, атлас, синтетикалық немесе аралас талшықтар сияқты нәзік маталар үшін арналған
<b>Окончание через...</b>	Бұл функция жуудың аяқталу уақытын 3/6/9 сағатқа кейінге қалдыруға мүмкіндік береді (бұл жуу уақытын да, кешіктіру уақытын да қамтиды)
<b>Быстрая</b>	15/30/45 минут ішінде тым кірленбеген заттарды аз мөлшерде жылдам жууға жарамды.

<b>Бағдарлама</b>	<b>Жүктелуде (кг)</b>	<b>Уақыт</b>
	6	6
<b>Синтетика</b>	3	2:20
<b>Синтетика 40 °С</b>	3	2:20
<b>Холодная</b>	6	1:00
<b>Холодная 20 °С</b>	6	1:01
<b>Хлопок 30 °С</b>	6	2:40
<b>Хлопок 40 °С</b>	6	2:40
<b>Хлопок 60 °С</b>	6	2:45
<b>Хлопок 90 °С</b>	6	2:50
<b>ЭКО 40–60</b>	6	3:18
<b>Хлопок Интенсив 40 °С</b>	6	3:48
<b>Хлопок Интенсив 60 °С</b>	6	3:53
<b>Чистка барабана</b>	–	1:18
<b>Отжим</b>	6	0:12
<b>Стирка с паром</b>	3	1:27
<b>Полоскание + Отжим</b>	6	0:20
<b>Деликатная 30 °С</b>	2,5	0:50
<b>Деликатная</b>	2,5	0:48
<b>Окончание через 9 ч</b>	6	0:59
<b>Окончание через 6 ч</b>	6	0:59
<b>Окончание через 3 ч</b>	6	0:59
<b>Быстрая 45'</b>	2	0:45
<b>Быстрая 30'</b>	2	0:30
<b>Быстрая 15'</b>	2	0:15

Цикл	Нормин. жүктеме (кг)	Орнатылған температура (°C)	Цикл ұзақтығы (сағ:мин)	Энергияны тұтыну (кВт·сағ/цикл)	Суды тұтыну (л/цикл)	Макс. темп. (°C)	Қалдық ылғал (%/айналым саны)
Холодная 20 °C	3	20	1:01	0,207	37	20	65%/1000
Хлопок 60 °C	6	60	2:45	1,280	58	60	70%/1000
Синтетика	3	Холод.	2:20	0,327	55	Холод.	65%/1000
Быстрая 15'	2	Холод.	0:15	0,035	32	Холод.	75%/800
Хлопок Интенсив 40 °C	6	40	3:48	1,085	58	40	65%/1000
ЭКО 40–60 °C	6	–	3:18	0,862	50,5	41	62,9%/1000
	3	–	2:36	0,540	38	34	62,9%/1000
	1,5	–	2:36	0,369	35	27	62,9%/1000

### НАЗАР АУДАРҒЫҢИЗІ

Кір жуғыш машина жұмыс істеп тұрған кезде электр қуаты өшіп қалса, ол таңдалған бағдарламаны есте сақтайды және қуат қайта қосылғанда жүуды жалғастырады.

Бағдарлама	Әдепкі температура (°C)	Әдепкі айналымдар саны	Қосымша функциялар
Синтетика	Холодная	1000	Предв. стирка, Доп. полоскание, Без отжима
Синтетика 40 °C	40	1000	Предв. стирка, Доп. полоскание, Без отжима
Холодная	Холодная	1000	Предв. стирка, Доп. полоскание, Без отжима
Холодная 20 °C	20	1000	Предв. стирка, Доп. полоскание, Без отжима
Хлопок 30 °C	30	1000	Предв. стирка, Доп. полоскание, Без отжима
Хлопок 40 °C	40	1000	Предв. стирка, Доп. полоскание, Без отжима
Хлопок 60 °C	60	1000	Предв. стирка, Доп. полоскание, Без отжима
Хлопок 90 °C	90	1000	Предв. стирка, Доп. полоскание, Без отжима
ЭКО 40–60	–	1000	
Хлопок Интенсив 40 °C	40	1000	Без отжима
Хлопок Интенсив 60 °C	60	1000	Без отжима
Чистка барабана	90	–	
Отжим	–	1000	Без отжима
Стирка с паром	40	1000	Доп. полоскание, Без отжима
Полоскание + Отжим	–	1000	Доп. полоскание, Без отжима
Деликатная 30 °C	30	600	Доп. полоскание, Без отжима
Деликатная	Холодная	600	Доп. полоскание, Без отжима
Окончание через 3/6/9 ч	40	1000	
Быстрая 45'	40	800	Без отжима
Быстрая 30'	30	800	Без отжима
Быстрая 15'	Холодная	800	Без отжима

## **Предварительная стирка (Алдын ала жуу)**

Бұл функция негізгі жууға дейін кірді қосымша жууға мүмкіндік береді. Алдын ала жуу ластаушы заттардың кірдің бетіне шығуына көмектеседі. Жуғыш затты I бөлімге салу керек.

## **Дополнительное полоскание (Қосымша шаю)**

Бұл функция таңдалғанда, кірлер қосымша шаюдан өтеді.

## **Без отжима (Сығу жоқ)**

Бұл функцияны таңдаған кезде құрылғы кірді сықпайды.

## **Звуковой сигнал (Дыбыстық сигнал)**

- Дыбыстық сигналды өшіру үшін бағдарламаны таңдап, алдын ала жуу батырмасын 3 секунд басыңыз.
- Дыбыстық сигналды іске қосу үшін осы батырманы 3 секунд бойы қайта басыңыз.

## **Балалар құлпы**

Балалардың құрылғыны пайдалануын болдырмау үшін:

- Бағдарламаны таңдаңыз.
- «Старт» батырмасын басыңыз.
- «Дополнительное полоскание» және «Без отжима» батырмаларын дыбыстық сигнал шыққанша 3 секунд бойы бір уақытта басыңыз.

### **НАЗАР АУДАРЫҢЫЗ!**

- Балалар құлпын осы екі батырманы бір уақытта басу арқылы ғана алып тастауға болады. Тіпті құрылғыны қуат көзінен ажырату, «Выкл» батырмасын басу және бағдарламаны аяқтау құлыпты өшірмейді — қуат батырмасы мен балалардан қорғаудан басқа барлық батырмалар құлыпталады.
- Бағдарламаны таңдап, жууды бастамас бұрын құлыпты өшіріңіз.

## **Қолдану есептегіші**

- Құрылғыны 10 секундқа ажыратып, қайта қосыңыз.
- Қуат батырмасын басып, 10 секунд ішінде дыбыстық сигнал шыққанша «Предварительная стирка» және «Без отжима» батырмаларын бір уақытта 5 секунд басыңыз.
- Батырманың жарықтандыру мөлшері санды көрсетеді. Мысалы, құрылғыны пайдалану саны 3456 рет, одан кейін «Предварительная стирка» батырмасы 3 рет жанады, «Дополнительное полоскание» батырмасы 4 рет, «Без отжима» батырмасы 5 рет жанады, және «Пауза/Старт» батырмасы 6 рет жанады.
- Құрылғыны әдеттегідей пайдалануды жалғастыру үшін бірінші қадамды қайталаңыз.

### НАЗАР АУДАРЫҢЫЗ!

Қызмет көрсетер алдында қуат сымын ажыратып, су шүмегін жабыңыз.

### Кір жуғыш машинаның корпусын тазалау және күту

Кір жуғыш машинаға дұрыс күтім жасау оның қызмет ету мерзімін ұзартуы мүмкін. Қажет болса, бетті сұйылтылған, абразивті емес, бейтарап тазалағыш құралдармен тазалау керек. Егер су асып кетсе, төгілген суды дереу жинау үшін дымқыл шүберекті пайдаланыңыз. Корпусты тазалау кезінде өткір заттарды пайдаланбаңыз.

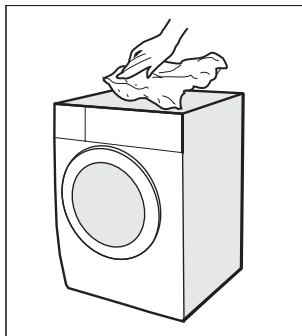

### НАЗАР АУДАРЫҢЫЗ!

Құмырсқа қышқылын және оның ерітінділерін немесе аналогтарын қолдануға тыйым салынады.

### Барабанның ішін тазалау

Барабанның ішкі бетіндегі металл заттардан қалған тотты (мысалы, жуу кезіндегі киім) құрамында хлор қосылыстары жоқ тазалау құралдарымен дереу жою керек. Металл щеткаларды қолданбаңыз.

### ЕСКЕРТУ

Тазалау кезінде барабанда заттарды қалдырмаңыз.

### Шыны мен есік тығыздағышын тазалау

- Әйнекті сүртіп, түк пен дақтарды кетіру үшін әр жуудан кейін тығыздаңыз. Артық талшық болса, құрылғы ағып кетуі мүмкін.
- Әр жуудан кейін есік тығыздағышынан тиындарды, түймелерді және басқа да ұсақ заттарды алып тастаңыз.

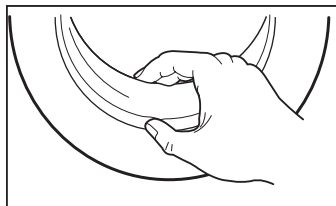

## Кіріс сүзгісін тазалау

### ЕСКЕРТУ

Су ағынының әлсіреуі сүзгіні тазалау қажеттілігін көрсетеді.

1. Кранды жауып, су құбырын краннан ажыратыңыз.
2. Су құятын шланг сүзгісін тазалаңыз.
3. Кір жуғыш машинадан су жіберетін шлангты ажыратыңыз. Ұзын тістеуіктерді пайдаланып сүзгіні алыңыз.
4. Кір жуғыш машинадағы сүзгіні тазалаңыз.
5. Сүзгіні қайта орнатыңыз және су жіберетін шлангты қайта қосыңыз.
6. Кір жуғыш машинаның дұрыс жұмыс істеуін қамтамасыз ету үшін сүзгіні 3 ай сайын тазалаңыз.

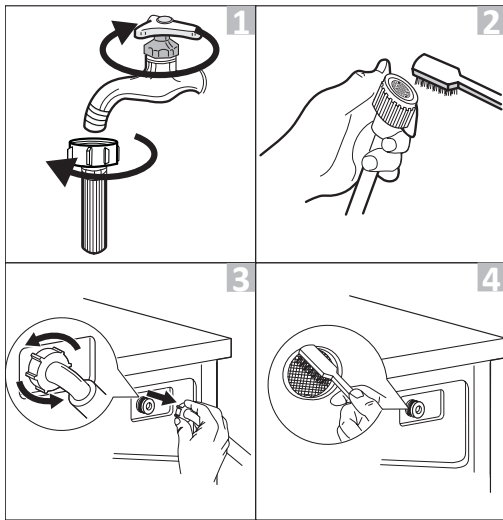

## Жуғыш зат науасын тазалау

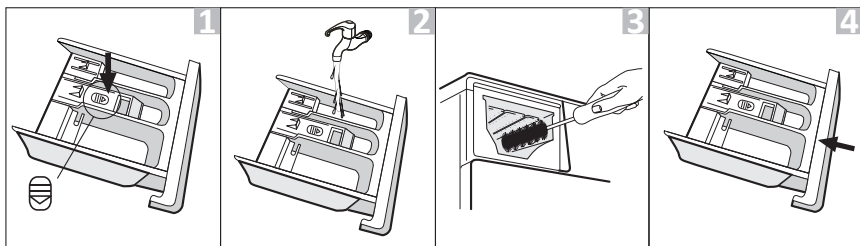

1. Кондиционер бөлігінің қақпағында орналасқан науаны шығару батырмасын  басыңыз және оны алыңыз.
2. Науаны сумен шайыңыз.
3. Бөлменің ішін щеткамен тазалаңыз.
4. Науаны орнына салып, оны бастапқы орнына қайтарыңыз.

### ЕСКЕРТУ

- Тазалау үшін спиртті, еріткіштерді немесе химиялық заттарды қолданбаңыз.
- Жуғыш зат тартпасын әр 3 ай сайын босату ұсынылады.



**НАЗАР АУДАРЫҢЫЗ!**

- Машинаның жууды аяқтағанына және онда ештеңе жоқ екеніне көз жеткізіңіз. Құрылғыны өшіріп, желіден ажыратыңыз.
- Күйіп қалмас үшін ыстық судан сақ болыңыз. Ол суығанша күтіңіз.
- Құрылғының дұрыс жұмыс істеуін қамтамасыз ету үшін сүзгіні 3 ай сайын тазалаңыз.

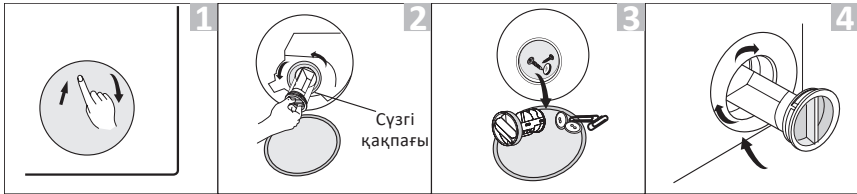

1. Панель тығынды алып тастаңыз.
2. Сүзгіні сағат тіліне қарсы бұрап бұрап алыңыз.
3. Сүзгіні бөгде заттардан тазалаңыз.
4. Сүзгіні қайта орнатып, панельді жабыңыз.

**НАЗАР АУДАРЫҢЫЗ!**

- Құрылғы жұмыс істеп тұрған кезде таңдалған бағдарламаға байланысты сорғы арқылы ыстық су ағуы мүмкін.
- Шаю циклі кезінде сорғы қақпағын ешқашан шешпеңіз. Құрылғы белгілі бір режимде жұмыс істеп, суды төге бастағанша күтіңіз.
- Панельдерді орнатқан кезде қауіпсіз және сенімді орнатуды қамтамасыз етіңіз.

## ЫҚТИМАЛ ПРОБЛЕМАЛАР ЖӘНЕ ОЛАРДЫҢ ШЕШІМІ

Мәселе	Ықтимал себеп	Шешім
Құрылғы іске қосылмайды	Есік мықтап жабылмаған	Есікті мықтап жауып, әрекетті қайталаңыз
	Киім кептеліп қалды	Кіріңізді тексеріңіз
Есік ашылмайды	Кірістірілген машинаны қорғау жүйесі жұмыс істейді	Қуат көзін ажыратып, қайта іске қосыңыз
Су ағып жатыр	Қосылымдар жеткілікті тығыз емес	Кіріс құбырын тексеріп, қатайтыңыз
		Шығару шлангты тексеріңіз және тазалаңыз
Науаға жуғыш зат қалдықтары жиналады	Науа ылғалды және/немесе бітелген	Жуғыш заттың науасын босатып, құрғатып сүртіңіз
Индикаторлар немесе дисплей жұмыс істемейді	ПХД немесе сым қосылымдарында ақаулық	Қуатты өшіріп, қуат ашасы дұрыс жалғанғанын тексеріңіз
Біртүрлі дыбыс	Тасымалдау болттары бұрап алынбайды	Тасымалдау болттарының бұрап алынғанына көз жеткізіңіз
	Біркелкі емес еден	Құрылғының тегіс жерге орнатылғанын тексеріңіз

## ҚАТЕ КОДТАРЫ

Код						Себеп	Шешім
		ПАУЗА СТАРТ	Без отжима	Доп. полоск.	Предв. стирка		
—	—		—	—	—	Есік мықтап жабылмаған	Есікті мықтап жауып, әрекетті қайталаңыз
							Кірдің кептеліп қалғанын тексеріңіз
—	—	—		—	—	Жуу кезінде су ағыны мәселесі	Су қысымын тексеріңіз
							Шлангты түзетіңіз
							Сүзгіні тексеріңіз
—	—			—	—	Суды тым ұзақ төгу	Су төгетін шланг бітеліп қалмағанына көз жеткізіңіз
—	—	—	—		—	Судың толып кетуі	Құрылғыңызды қайта іске қосыңыз

— жарық жанады.

## ТЕХНИКАЛЫҚ СИПАТТАМАЛАРЫ

Үлгісі	WM-F610NTMA/WW
Сауда белгісі	DEXP
Электр тогының соғуынан қорғау класы	I
Қуат параметрлері	220–240 В ~ 50 Гц
Қуатты тұтыну	2000 Вт
Номиналды ток	10 А
Кірдің максималды салмағы	6 кг
Максималды сығу жылдамдығы	1000 айнымалы
Энергия тиімділігі класы	A+
Сығу тиімділігі класы	C
Бір циклдегі энергия шығыны	0,737 кВт·сағ
Жылына энергия тұтыну	196 кВт·сағ
Бір циклдегі суды тұтыну	43 л
Жалпы жылдық су тұтыну	9240 л
Барабан көлемі	39,5 л
Жуу кезіндегі шу деңгейі	64 дБ
Сығу шу деңгейі	79 дБ
Су қысымы	0,05–1 МПа
Су өткізбейтін класс	IPX4
Таза салмағы	52 кг
Өлшемдері (Е×Ұ×Б) (см)	59,5 × 40 × 85

энергетическая эффективность  
стиральной машины  
қір жуғыш машинаның  
энергия тиімділігі

Производитель  
Өндіруші  
Модель  
Үлгісі

**DEXP**

WM-F610NTMA/WW



СРЕДНЕВЗВЕШЕННОЕ  
КОЛИЧЕСТВО  
ПОТРЕБЛЯЕМОЙ ЭНЕРГИИ  
ТҰТЫНЫЛАТЫН  
ЭНЕРГИЯНЫҢ ОРТАША  
ӨЛШЕМДІ КӨЛЕМІ

**196**  
кВт·ч/год  
кВт·сағ/жыл

 <b>9240</b> л/год л/жыл	 <b>6,0</b> кг	 ABCDEF	 <b>64</b> дБА
		 <b>79</b> дБА	

## МОНТАЖДАУ, САҚТАУ, ТАСЫМАЛДАУ (ТАСУ), ӨТКІЗУ ЖӘНЕ КӘДЕГЕ ЖАРАТУ ЕРЕЖЕЛЕРІ МЕН ШАРТТАРЫ

- Құрылғы қандай да болмасын монтаждауды немесе бекітуді талап етпейді.
- Құрылғыны қаптамада, өндірушінің және тұтынушының жылытылатын үй-жайларында ауаның +5 және +40 °С аралығындағы температурада және ауаның 80%-дан аспайтын салыстырмалы ылғалдылығында сақтау керек. Үй-жайда жемірілуді тудыратын жегі қоспалар (қышқылдардың, сілтілердің булары) болмауы тиіс.
- Құрылғының дұрыс тасымалдануын қамтамасыз ету үшін, келесі талаптарды орындау қажет:
  - егер бар болса, құрылғының барлық ішкі жабдықтарын алып шығып, бөлек қаптаңыз;
  - жұмыс қабілеттігін және сыртқы түрін сақтау үшін, құрылғының дұрыс қапталғанына көз жеткізіңіз (ірі габаритті техниканы, қауіпті жерлерінде қатпаршақты картоннан төсемі бар, полиэтилен немесе көпіршікті үлдірмен орау қажет);
  - көлік құралында қозғалу мүмкіндігін болдырмау үшін, құрылғыны белдіктермен мықтылап бекітіңіз;
  - сыртқы ортаның әсерін толығымен жою үшін тек жабық көлікті пайдаланыңыз;
  - тиеу-түсіру жұмыстарын орындау кезінде, қаптамамен өте сақ болуды қамтамасыз етіңіз.
- Құрылғы ұқыпты өңдеуді талап етеді, оны шаң, кір, соққы, ылғал, от және т.б. әсерінен қорғаңыз.
- Құрылғыны сату жергілікті заңнамасына сәйкес жүргізілуі керек.
- Бұйымның қызмет ету мерзімі аяқталғаннан кейін оны қарапайым тұрмыстық қоқыспен бірге тастауға болмайды. Оның орнына, ол федералды немесе жергілікті заңнамаға сәйкес қайта өңдеу және қайта өңдеу үшін электрлік және электронды жабдықты тиісті қабылдау бекетіне қайта өңдеуге жіберіледі. Осы бұйымды дұрыс жоюды қамтамасыз ете отырып, сіз табиғи ресурстарды үнемдеуге және қоршаған ортаға және адамдардың денсаулығына зиян келтірмеуге көмектесесіз. Бұл бұйымды қабылдау және жою бекеттері туралы қосымша ақпаратты жергілікті муниципалды органдардан немесе тұрмыстық қалдықтарды шығаратын кәсіпорыннан алуға болады.
- Құрылғының ақаулығы анықталған жағдайда, тез арада авторландырылған сервистік орталыққа хабарласу немесе құрылғыны кәдеге жарату керек.

## ҚОСЫМША АҚПАРАТ

**Өндіруші:** Уси Литтл Суон Электрик Компани Лимитед.  
№ 18 Оңтүстік Чанцзян тас жолы, Уси қ., Цзянсу пров., Қытай.  
Қытайда жасалған.

**Импортер / юр. лицо, принимающее претензии в Республике Казахстан:**  
ТОО «ДНС КАЗАХСТАН», г. Астана, р-н Сарыарқа, пр-т Сарыарқа, зд. 12, Республика Казахстан.

**Импорттаушы / Қазақстан Республикасында талаптар қабылдайтын заңды тұлға:** «DNS QAZAQSTAN (ДНС КАЗАХСТАН)» ЖШС, Астана қ-ы, Сарыарқа ауданы, Сарыарқа д-лы, 12 ғ-т, Қазақстан Республикасы.

**Адрес электронной почты / электронды пошта мекен-жайы:** info@dns-shop.kz

Тауар КО ТР (ЕАЭО) талаптарына сәйкес келеді.

Өнімнің сапасын жақсарту үшін ерекшеліктер, өнім туралы ақпарат және оның сыртқы түрі пайдаланушыға алдын ала ескертусіз өзгертілуі мүмкін.

Интернеттегі мекен-жайы: [www.dexp.club](http://www.dexp.club)



Өндіріс күні пайдаланушы нұсқаулығының орыс тіліндегі нұсқасында көрсетілген.V.1

## Құрғақ кірдің шамамен салмағы

## Төсек-орын тысы

Төсек жабынының түрі	Шамамен салмағы (грамм)
Жастық қап	180–220
Орамал	220–600
Жайма	350–700
Көрпе жамылғысы	500–800

## Киім

Киім түрі	Шамамен салмағы (грамм)		
	Ерлердікі	Әйелдер	Балалар
Футболка	230–300	80–150	40–80
Блуза, көйлек	130–180	100–300	50–120
Костюм	1300–2000	800–1000	650–800
Матадан жасалған шалбар	500–700	300–450	130–250
Деним шалбар	600–700	400–500	150–200
Халат	500–800	350–500	130–300
Шорттар	200–350	150–350	70–150
Свитер, жел қорғағыш	800–1100	400–650	300–500
Аяқ пиджак, куртка	1300–1800	900–1300	500–1000

## Киімде көрсетілген пиктограммалардың мағынасы

Таңба	Сипаттама	Ұсыныстар
	Тұрақты жуу	
	Киімді 95 °C температурада жуу	Ақ мақта немесе зығыр мата Жоғары температураға төзімді түсті зығыр
	Киімді 60 °C температурада жуу	Жіңішке мақта іш киім немесе полиэстерден жасалған киім
	Киімді 40 °C температурада жуу	Мақтадан, полиэфирден және басқа синтетикалық маталардан жасалған қара түсті іш киім
	Киімді 30 °C температурада жуу	Машинада жууға болатын жүннен жасалған бұйымдар
	Қол жуу	Зығыр машинада жууға арналмаған
	Жууға тыйым салынады	Құрғақ тазалауды қолданыңыз
	Ағарту	
	Құрамында хлор бар жуғыш заттармен ағарту	
	Ағартуға болмайды	
	Үтіктеу	
	Жоғары температурада үтіктеу (максимум 200 °C)	Ылғал мақта, зығыр, тоқыма
	Орташа температурада үтіктеу (макс 150 °C)	Аздап суланған мата (мақта, жібек, синтетикалық маталар)
	Төмен температурада үтіктеу (макс 110 °C)	Әртүрлі синтетикалық маталар
	Үтіктеуге болмайды	



## Киімде көрсетілген басқа пиктограммалардың мағынасы

Таңба	Сипаттама
	Химиялық және химиялық тазалау.
	Барлық ықтимал тазалау әдістеріне рұқсат етіледі.
	Перхлорэтилен негізіндегі тазалау.
	Арнайы еріткіштерге негізделген тазалау.
 	Таңбаның астындағы сызық өнімді ақырын тазалау қажеттігін көрсетеді.
	Химиялық тазалауға жатпайды.
	Электрлік кептіруге рұқсат етіледі.
	Қалыпты температурада құрғатыңыз.
	Төмен температурада кептіріңіз (жұмсақ кептіру).
	Электрмен кептіруге тыйым салынады.
	Тік кептіру.
	Көлденең беткейде кептіру.
	Сығусыз кептіру.
	Құрамында хлор жоқ жуғыш заттармен ағарту.

## Дақтарды кетіруге арналған ұсыныстар

Дақ түрі	Жою бойынша ұсыныстар
Таңқурай, құлпынай	Бір шай қасық сірке суы мен лимон шырынын қоспасын дайындаңыз, матаны осы қоспаға малып, дақты сүртіңіз.
Көкжидек, қарақат	Дақтарды суық сумен шайыңыз, содан кейін лимон шырынын бірнеше минутқа жібітіңіз
Балмұздақ	Боялған матаның бөлігін 1 шай қасық борак пен 1 шай қасық су ерітіндісіне салып, содан кейін әдеттегідей шайып, жуыңыз.
Кофе	Глицерин, аммиак және судың тең бөліктерінің қоспасын дайындаңыз. Бұл қоспамен дақты жақсылап сулаңыз, 5 сағатқа қалдырыңыз, содан кейін сумен шайыңыз.
Шоколад	Ыдысқа су құйып, 1 литр суға 1 ас қасық мөлшерінде тұз қосып, дақ болған киімдерді осы сумен жуыңыз.
Қызыл вино	Қызыл шарап дағын тұзбен себіңіз, содан кейін бай шарап-тұз қоспасын сүрту үшін қатты щетканы қолданыңыз және дақты таза, сіңіргіш шүберекпен сүртіңіз. Дақтарға суық су жағыңыз (дақтың таралуын болдырмас үшін әрқашан оның шетінен ортасына қарай жұмыс жасаңыз). Қайтадан сүртіңіз және әдеттегідей тазалаңыз
Жемістер мен шырындар	1/2 кесе суға 1 шай қасық сүтегі асқын тотығының ерітіндісін дайындаңыз, онымен дақты сүртіңіз және суық сумен шайыңыз.
Шөп	Оларды өнеркәсіптік спиртпен ақырын сүртіңіз (ацетатты немесе триацетатты маталарға қолдануға болмайды!), содан кейін шайыңыз және жуыңыз.
Шаш бояуы	Сүтегі асқын тотығы мен аммиак ерітіндісін дайындап, дақты шүберекпен сүртіңіз
Қан	Қанға боялған заттарды ыстық суға малуға немесе жууға болмайды. Дақтарды суық суға салып, содан кейін кір сабынмен жуыңыз
Йод	Дақтарды аммиакпен сүртіңіз
Кеңселік желім	Мақтаға лак кетіргішті (ацетонсыз) жағып, дақты сүртіңіз
Сағыз	Элементті мұздатқышқа салыңыз. Сағыз қатайғаннан кейін оны заттан абайлап алыңыз.





SN/IMEI: \_\_\_\_\_

Кепілдікке қойылған күні: \_\_\_\_\_

Өндіруші бүкіл кепілдік мерзімі ішінде құрылғының үздіксіз жұмыс істеуіне, сондай-ақ материалдар мен жинақтарда ақаулардың болмауына кепілдік береді. Кепілдік кезеңі бұйымды сатып алған сәттен басталады және тек қана жаңа өнімдерге қолданылады.

Кепілдік қызмет көрсетуге пайдаланушы нұсқаулығына сәйкес бұйымды пайдалану шартымен кепілдік мерзімі ішінде тұтынушының кесірінен істен шықпаған элементтерді тегін жөндеу немесе ауыстыру кіреді. Элементтерді жөндеу немесе ауыстыру уәкілетті сервистік орталықтардың аумағында жүргізіледі.

Өнім	Кепілдік мерзімі	Өмір кезеңі
Құрылғы	2 жыл	10 жыл

Сервистік орталықтардың өзекті тізімі келесі мекенжай бойынша:  
<https://www.dns-shop.kz/service-center/>

**Кепілдік міндеттемелер және тегін сервистік қызмет көрсету, егер оларды ауыстыру бұйымды бөлшектеуге байланысты болмаса, тауардың жиынтықтылығына кіретін, төменде аталған керек-жарақтарға қолданылмайды:**

- ҚБП (Қашықтан басқару пультіне) арналған қуат элементтері (батареялар).
- Жалғағыш кәбілдер, антенналар және оларға арналған жалғастырғыш тетіктер, құлаққаптар, микрофондар, «HANDS-FREE» құрылғылары; жиынтықта жеткізілетін әртүрлі типтегі ақпарат тасымалдағыштар, бағдарламалық құрал (БҚ) және драйверлер (бұйымның қатты магниттік дискілердегі жинақтағышқа алдын ала орнатылған БҚ-ны қоса алғанда, бірақ онымен шектелмей), сыртқы енгізу-шығару құрылғылары және манипуляторлар.
- Қаптар, сөмкелер, белдіктер, тасымалдауға арналған баулар, монтаждық керек-жарақтар, құрал-саймандар, бұйымға қоса берілетін құжаттама.
- Табиғи тозуға ұшырайтын шығын материалдары мен бөлшектер.



## Өндіруші келесі жағдайларда кепілдік міндеттемелерге ие болмайды:

- Кепілдік мерзімі аяқталды.
- Егер жеке (тұрмыстық, отбасылық) қажеттіліктерге арналған бұйым кәсіпкерлік қызметті жүзеге асыру үшін, сондай-ақ оның тікелей міндетіне сәйкес келмейтін басқа мақсаттарда пайдаланылған болса.
- Өндіруші бұйымды пайдалану кезінде пайдаланушы нұсқаулығының талаптарын бұзу, бұйымды орнату және оған қызмет көрсету жөніндегі ұсынымдарды, қосу ережелерін (бұйымның өзіне де, онымен байланысты бұйымдарға да сәйкес келмейтін желілік кернеудің әсері нәтижесінде туындаған қысқа тұйықталулар), бұйымды сақтау және тасымалдау кезінде өнім иесі және/немесе үшінші тұлғалар шектен ықтимал материалдық, моральдық және өзге де зиян үшін жауапты болмайды.
- Механикалық зақымданудың барлық жағдайлары: өнімді пайдалану кезінде алынған сызаттар, жарықтар, деформациялар, соққы іздері, майысулар, кептелістер және т.б.
- Түрлендірулерді, рұқсат етілмеген жөндеулерді осындай жұмыстарды жүргізуге уәкілетті емес адамдар жүргізген жағдайлар. Егер ақаулық конструкцияны немесе бұйымның схемасын өзгерту, Өндіруші қарастырмаған сыртқы құрылғыларды қосу, Қазақстан Республикасының заңнамасына сай сәйкестік сертификаты жоқ құрылғыны пайдалану салдарынан туындаған болса.
- Егер бұйымның ақауы еңсерілмейтін күштің әсерінен (табиғи элементтер, өрт, су тасқыны, жер сілкінісі, тұрмыстық факторлар және Өндірушіге тәуелді емес басқа жағдайлар) немесе Өндіруші болжай алмаған үшінші тұлғалардың әрекеттерінен туындаса. Бұйымның толық немесе ішінара істен шығуына алып келген бұйымның ішіне бөгде заттардың, өзге денелердің, заттектердің, сұйықтықтардың, жәндіктердің немесе жануарлардың түсуінен, агрессивті ортаның әсерінен, жоғары ылғалдылықтан, жоғары температуралардан туындаған ақау.
- Бұйымды сәйкестендіру (сериялық нөмірі) жоқ немесе сәйкес келмейді. Егер зақымданулар (кемшіліктер) зиянды бағдарламалық қамтаманың; БҚ ұсынушысының осы қызметті ұсынбауына байланысты мүмкіндігінсіз бұйымның бағдарламалық ресурстарына қолжетімділіктің болмауына әкеп соққан құпиясөздерді (кодтарды) оларды жинау/қалпына келтіру мүмкіндігінсіз орнату, ауыстыру немесе жою әсерінен туындаса.
- Егер жұмыстың ақаулықтары қуат беруші, кәбілдік, телекоммуникациялық желілердің, радиосигнал қуатының стандарттарға немесе техникалық регламенттеріне сәйкес келмеуінен, оның ішінде бедер ерекшеліктерінен және басқа да осыған ұқсас сыртқы факторлардан, бұйымның желі әрекет ететін шекарада немесе аймақтан тыс жерде пайдаланылуынан туындаған болса.
- Егер зақымданулар стандартты емес (түпнұсқалық емес) және/немесе сапасыз (зақымданған) шығыс материалдарын, керек-жарақтарды, қосалқы бөлшектерді, қуат беру элементтерін, әртүрлі үлгідегі ақпарат тасымалдағыштарды (CD, DVD дискілерді, жад карталарын, SIM карталарын, картриджтерді қоса алғанда) пайдаланудан туындаса.
- Егер кемшіліктер үйлесімсіз контентті (әуендерді, графиканы, бейне және басқа файлдарды, Java қосымшаларын және оларға ұқсас бағдарламаларды) алуға, орнатуға және пайдалануға байланысты туындаған болса.
- Осы бұйыммен жанасып жұмыс істейтін басқа жабдыққа келтірілген залалға.





