

# Руководство по эксплуатации

---

Микроволновая печь  
DMW-25S900GW

**DEXP**



# Содержание

Назначение устройства .....	4
Меры предосторожности .....	4
Установка .....	5
Комплектация .....	5
Технические характеристики.....	6
Схема устройства .....	6
<b>Использование различных материалов .....</b>	<b>7</b>
Материалы, которые можно использовать в микроволновой печи (при использовании режимов с микроволнами).....	7
Материалы, которые нельзя использовать в микроволновой печи (при использовании режимов с микроволнами).....	8
Проверка посуды.....	8
<b>Эксплуатация.....</b>	<b>9</b>
Панель управления .....	9
Перед использованием .....	10
Режимы приготовления.....	10
Функции .....	13
<b>Советы по использованию .....</b>	<b>14</b>
<b>Возможные проблемы и их решения .....</b>	<b>15</b>
<b>Обслуживание и уход .....</b>	<b>15</b>
<b>Правила и условия монтажа, хранения, перевозки (транспортировки), реализации и утилизации .....</b>	<b>16</b>
<b>Дополнительная информация .....</b>	<b>16</b>

# Уважаемый покупатель!

Благодарим Вас за выбор нашей продукции.

Мы рады предложить Вам изделия и устройства, разработанные и изготовленные в соответствии с высокими требованиями к качеству, функциональности и дизайну. Перед началом эксплуатации внимательно прочитайте данное руководство, в котором содержится важная информация, касающаяся Вашей безопасности, а также рекомендации по правильному использованию продукта и уходу за ним. Позаботьтесь о сохранности настоящего руководства и используйте его в качестве справочного материала при дальнейшей эксплуатации изделия.

## Назначение устройства

Микроволновая печь предназначена для приготовления, а также разогрева готовых продуктов питания и блюд.

## Меры предосторожности

- Микроволновая печь не предназначена для сушки одежды, а также нагрева грелок, тапочек, губок, тканей и т.п.; так как это может привести к воспламенению и пожару.
- Не включайте пустую микроволновую печь. При отсутствии предметов, поглощающих микроволны, волны начинают отражаться от стенок устройства, что может привести к его поломке и возгоранию.
- Микроволновая печь должна эксплуатироваться с закрытой дверцей.
- Используйте только посуду, подходящую для использования в микроволновой печи.
- При разогреве продуктов в пластиковой или бумажной посуде следите за печью из-за возможности воспламенения.
- Не нагревайте жидкости и прочие продукты в герметичных емкостях, так как они могут взорваться.
- Будьте осторожны: нагрев напитков может привести к закипанию.
- Во избежание ожогов содержимое бутылочек для кормления и баночек для детского питания после нагрева необходимо перемешивать или встряхивать, а перед употреблением проверять температуру.
- Не разогревайте в печи яйца в скорлупе и очищенные вареные яйца целиком, так как они могут взорваться даже после окончания нагрева.
- При извлечении продуктов и емкостей из печи следите за тем, чтобы не сместить стеклянный поддон.
- При появлении дыма выключите устройство, отключите его от сети и держите дверцу закрытой, чтобы предотвратить возгорание.
- Если дверца и/или уплотнитель дверцы повреждены, не используйте устройство, обратитесь в авторизованный сервисный центр.
- Не разбирайте устройство самостоятельно во избежание поражения электрическим током. Данное устройство не содержит элементов, обслуживаемых пользователем. Обслуживание и ремонт, включая замену шнура, должны производиться только квалифицированными специалистами авторизованного сервисного центра.

- Данное устройство предназначено для использования в бытовых и других похожих условиях, например: в кухнях для персонала в магазинах, офисах и в других рабочих помещениях; в жилых домах на фермах, отелях, мотелях и в других жилых помещениях; в мини-гостиницах (типа «ночлег и завтрак»); в общественном питании.
- Устройство не предназначено для встраивания.
- Устройство не предназначено для управления с помощью внешнего таймера или отдельной системы дистанционного управления.
- Устройство не предназначено для использования детьми и лицами с ограниченными физическими, сенсорными или умственными способностями, кроме случаев, когда над ними осуществляется контроль другими лицами, ответственными за их безопасность. Не позволяйте детям играть с устройством.
- Устройство не предназначено для использования в коммерческих целях.

## Установка

- Удалите упаковочный материал. Если печь покрыта защитной пленкой, снимите ее перед использованием. Внимательно проверьте, нет ли повреждений. При обнаружении повреждений немедленно обратитесь по месту приобретения устройства.
- Установите печь на ровную и устойчивую поверхность вдали от источников тепла, влаги, взрывоопасных и легковоспламеняющихся веществ.
- Расстояние от печи до телевизора, радиоприемника или антенны должно составлять не менее 5 м. В противном случае близость микроволновой печи может стать причиной помех в изображении и звуковых шумов.
- Чтобы устройство нормально функционировало, необходимо обеспечить достаточную вентиляцию. Расстояние от микроволновой печи до пола должно быть не менее 85 см. Соблюдайте также расстояние от стен и ближайших предметов до микроволновки:
  - сзади — не менее 20 см;
  - сбоку — не менее 5 см;
  - сверху — не менее 20 см.
- Установите кольцо для вращения поддона, затем установите стеклянный поддон на ось вращения и убедитесь, что он закреплен правильно. Не используйте печь без кольца и поддона. Запрещено снимать защитную пластину волновода!
- Подключайте устройство только к заземленной розетке. Розетка должна находиться в свободном доступе для отключения печи в экстренной ситуации.

## Комплектация

- Устройство.
- Решетка для гриля.
- Стеклянный поддон.
- Кольцо для вращения поддона.
- Руководство по эксплуатации.

## Технические характеристики

- Модель: DMW-25S900GW.
- Торговая марка: DEXP.
- Мощность гриля: 1200 Вт.
- Выходная мощность: 900 Вт.
- Потребляемая мощность: 1320 Вт.
- Степень защиты от пыли и влаги: IPX0.
- Класс защиты от поражения эл. током: I.
- Параметры питания: 220–230 В ~ 50 Гц.
- Частота магнетрона: 2450 МГц.
- Тип крепления шнура питания: Y.
- Вес нетто: 14,67 кг.
- Внутренний объем: 25 л.
- Диаметр поддона: 315 мм.
- Габариты (Ш × В × Г): 510 × 304 × 420 мм.
- Управление: сенсорное.
- Область применения: бытовое.

## Схема устройства

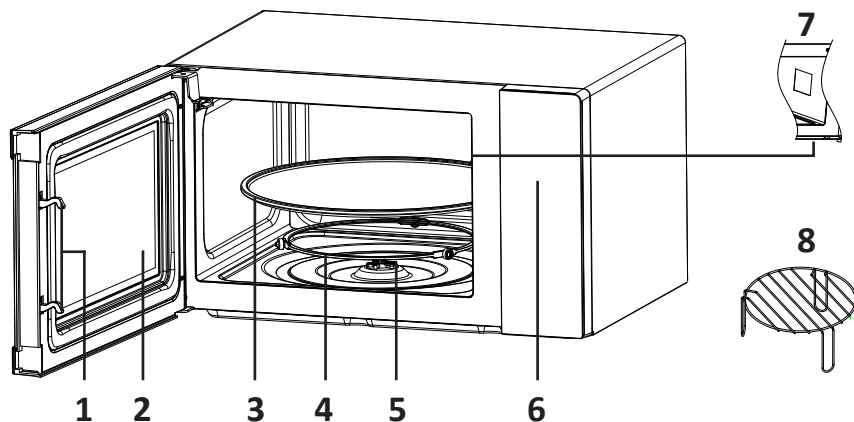

1. Система защитной блокировки дверцы.
2. Смотровое окошко.
3. Стеклоый поддон.
4. Кольцо для вращения поддона.
5. Ось вращения поддона.
6. Панель управления.
7. Защитная пластина волновода.
8. Решетка для гриля.

# Использование различных материалов

## Материалы, которые можно использовать в микроволновой печи (при использовании режимов с микроволнами)

Посуда	Примечания
Столовая посуда	Только безопасная для использования в микроволновой печи посуда. Следуйте инструкциям производителя. Не используйте посуду с отбитыми краями или трещинами
Стеклянные банки	Всегда снимайте крышку. Используйте только для легкого нагрева еды. Большинство стеклянных банок — нетермостойкие и могут лопнуть
Стеклянная посуда	Только термостойкая стеклянная посуда для печи. Убедитесь, что на ней нет металлической отделки. Не используйте блюда с отбитыми краями или трещинами
Пакеты для приготовления в печи	Следуйте инструкциям производителя. Не закрывайте пакеты с помощью металлических затяжек. Сделайте надрезы для выхода пара
Бумажные тарелки и стаканы	Используйте только для кратковременного приготовления / разогрева еды. Не оставляйте печь без присмотра во время приготовления/разогрева
Бумажные полотенца	Используйте, чтобы накрыть еду для впитывания жира. Используйте только для краткосрочного приготовления / разогрева еды. Не оставляйте печь без присмотра во время приготовления/разогрева
Пергаментная/вошенная бумага	Используйте в качестве обертки для предотвращения разбрызгивания жира или для сохранения влаги
Термометр	Только безопасный для использования в печи (термометры для мяса и леденцов)
Пластиковая пленка	Только безопасная для использования в микроволновой печи. Используйте ее для сохранения влаги в еде во время приготовления. Не позволяйте обертке соприкоснуться с едой и не используйте ее для приготовления мяса
Пластик	Только с маркировкой «Безопасен для использования в микроволновой печи». Следуйте инструкциям производителя. Некоторые пластиковые емкости размягчаются, так как еда внутри них нагревается. Некоторые виды безопасной для микроволновой печи пластиковой посуды могут не подходить для приготовления продуктов с высоким содержанием жира и сахара. «Пакеты для варки» и плотно закрытые полиэтиленовые пакеты нужно разрезать или протыкать для вентиляции

## Материалы, которые нельзя использовать в микроволновой печи (при использовании режимов с микроволнами)

Посуда	Примечания
Алюминиевая фольга	Металл экранирует еду от микроволнового излучения и может вызвать образование электрической дуги
Алюминиевый поднос	
Картонная продуктовая упаковка с металлической ручкой	
Металлическая посуда или посуда с металлической отделкой	
Металлические зажимы для пакетов	
Бумажные пакеты	Могут вызвать воспламенение в печи
Пенопласт/полистирол	Могут расплавиться или загрязнить внутреннюю поверхность под воздействием высокой температуры. При нагреве выделяют токсичные вещества
Древесина	Древесина высыхает, когда используется в микроволновой печи, и может потрескаться или расколоться

### Проверка посуды

1. Налейте 250 мл воды в емкость, безопасную для использования в микроволновой печи, и поставьте ее внутрь вместе с проверяемой посудой.
2. Нагревайте на максимальной мощности в течение 1 минуты. Не превышайте время нагрева!
3. После нагрева аккуратно коснитесь проверяемой посуды. Если она сильно нагрелась, не используйте ее в микроволновой печи.

# Эксплуатация

## Панель управления

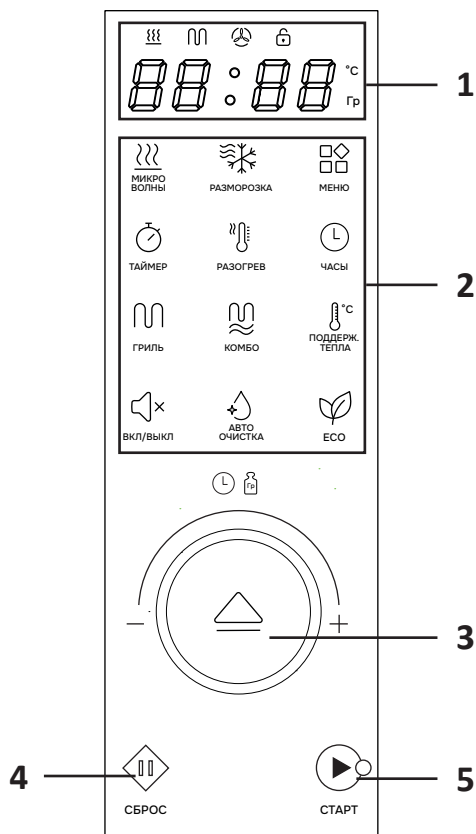

1. Дисплей.
2. Индикаторы режимов и функций.
3. Регулятор / кнопка регулятора.
4. Кнопка «СБРОС».
5. Кнопка «СТАРТ».

### Кнопка «СБРОС»

- В процессе настройки параметров приготовления нажмите кнопку «СБРОС», чтобы отменить настройки и вернуться в режим ожидания.
- Во время работы устройства нажмите кнопку «СБРОС» для паузы. Повторное нажатие во время паузы отменит выполнение программы и вернет устройство в режим ожидания.

## Кнопка «СТАРТ»

- После завершения процесса настройки параметров приготовления нажмите кнопку «СТАРТ», чтобы запустить устройство.
- В режиме ожидания нажмите кнопку «СТАРТ» — устройство начнет работать на полной мощности в течение 30 секунд. Во время работы устройства однократное нажатие кнопки «СТАРТ» увеличивает время приготовления на 30 секунд (недоступно при разморозке и автопрограммах).
- Во время паузы нажатие кнопки «СТАРТ» возобновляет работу устройства.

## Блокировка панели управления

Функция предотвращает случайное нажатие кнопок (например, детьми): все кнопки становятся неактивными.

- **Для блокировки:** в режиме ожидания нажмите и удерживайте кнопку «СБРОС» более 3 секунд — все элементы управления станут неактивными.
- **Для разблокировки:** нажмите и удерживайте кнопку «СБРОС» более 3 секунд.

## Перед использованием

- После подключения к сети на дисплее отобразится «1:00» — устройство вошло в режим ожидания.
- При первом включении возможно появление дыма и запаха гари из-за выгорания производственных смазочных материалов. Это нормальное явление, которое прекратится через некоторое время. Тщательно проветривайте помещение во время первых включений устройства. Также Вы можете разместить чашку с водой внутри камеры и запустить устройство несколько раз, чтобы ускорить выгорание остатков.

## Режимы приготовления

### Разогрев

1. В режиме ожидания поворачивайте регулятор, пока на дисплее не загорится индикатор «».
2. Нажмите кнопку регулятора для подтверждения.
3. Поворачивайте регулятор, чтобы выбрать необходимый вес (г): 200, 400, 600, 800 и 1000.
4. Нажмите кнопку «СТАРТ», чтобы начать разогрев.
5. По завершении работы устройства раздастся звуковой сигнал.

### Поддержание тепла

1. В режиме ожидания поворачивайте регулятор, пока на дисплее не загорится индикатор «».
2. Нажмите кнопку регулятора для подтверждения.
3. Поворачивайте регулятор для настройки времени работы устройства, максимальное время составляет 60 минут.
4. Нажмите кнопку «СТАРТ» для запуска.
5. По завершении работы устройства раздастся звуковой сигнал.

## Приготовление с использованием микроволн

Устройство оснащено пятью уровнями мощности СВЧ-излучения: 10P, 30P, 50P, 80P и 100P.

1. В режиме ожидания поворачивайте регулятор, пока на дисплее не загорится индикатор «».
2. Нажмите кнопку регулятора для подтверждения.
3. Поворачивайте регулятор, чтобы выбрать мощность работы устройства:

Производительность	Выходная мощность	Обозначение	Примечание
Очень высокая	100%	100P	Для быстрого и тщательного приготовления
Высокая	80%	80P	Для быстрого прогрева
Средняя	50%	50P	Для приготовления на пару
Низкая	30%	30P	Для разморозки
Очень низкая	10%	10P	Для поддержания тепла

4. Нажмите кнопку регулятора для подтверждения.
5. Поверните регулятор, чтобы установить время приготовления в диапазоне от 10 до 60 минут.
6. Нажмите кнопку «СТАРТ», чтобы начать приготовление.
7. По завершении работы устройства раздастся звуковой сигнал.

**Внимание!** При работе на максимальной мощности устройство автоматически снизит мощность спустя некоторое время, чтобы продлить срок службы.

## Автоматические программы приготовления

1. В режиме ожидания поворачивайте регулятор, пока на дисплее не загорится индикатор «».
2. Нажмите кнопку регулятора для подтверждения.
3. Поворачивайте регулятор, чтобы выбрать необходимую Вам программу:

Обозначение	Программа	Описание
A.1	Картофель	Доступный вес (г): 250; 500; 750
A.2	Паста	Доступный вес (г): 50; 100; 150
A.3	Пицца	Доступный вес (г): 200; 400
A.4	Попкорн	Доступный вес (г): 100
A.5	Овощи	Доступный вес (г): 200; 400; 600
A.6	Напитки	Доступный объем (мл): 250; 500; 750
A.7	Мясо	Доступный вес (г): 200; 400; 600
A.8	Рыба	Доступный вес (г): 200; 400; 600

4. Нажмите кнопку регулятора для подтверждения.
5. Поворачивайте регулятор, чтобы установить необходимый вес/объем.
6. Нажмите кнопку «СТАРТ», чтобы начать приготовление.
7. По завершении работы устройства раздастся звуковой сигнал.

## Разморозка

Устройство оснащено двумя режимами разморозки — «dEF1» (по весу) и «dEF2» (по времени).

1. В режиме ожидания поворачивайте регулятор, пока на дисплее не загорится индикатор «».
2. Нажмите кнопку регулятора для подтверждения.
3. Поворачивайте регулятор, чтобы выбрать «dEF1» или «dEF2».
4. Нажмите кнопку регулятора для подтверждения.
5. Поворачивайте регулятор, чтобы установить вес/время. Диапазон веса для режима «dEF1» составляет от 100 до 1500 г, а диапазон времени для режима «dEF2» — от 10 до 60 минут.
6. Нажмите кнопку «СТАРТ», чтобы начать работу.
7. По завершении разморозки раздастся звуковой сигнал.

### Примечания

- Для достижения равномерного эффекта необходимо перевернуть продукты во время разморозки. Режим разморозки «dEF1» предусматривает звуковой сигнал, оповещающий о необходимости перевернуть продукт. Разморозку в режиме «dEF2» необходимо поставить на паузу нажатием кнопки «СБРОС».
- Разморозка требует больше времени, чем обычное приготовление еды.
- Микроволны проникают в большинство продуктов примерно на 4 см.
- Если продукт можно без усилий разрезать ножом, процесс разморозки считается завершенным.
- Размороженные продукты следует употребить как можно скорее. Повторная заморозка не рекомендуется.

## Приготовление с использованием гриля

Функция подходит для приготовления блюд с хрустящей корочкой. На дисплее во время работы устройства будет отображаться «G».

1. В режиме ожидания поворачивайте регулятор, пока на дисплее не загорится индикатор «».
2. Нажмите кнопку регулятора для подтверждения.
3. Поворачивайте регулятор для настройки времени приготовления, максимальное время составляет 60 минут.
4. Нажмите кнопку «СТАРТ» для начала приготовления.
5. По завершении работы устройства раздастся звуковой сигнал.

## Приготовление с использованием гриля и микроволн

Устройство оснащено двумя комбирежимами: «С-1» и «С-2». Оба режима представляют комбинацию из приготовления с помощью микроволн и гриля.

1. В режиме ожидания поворачивайте регулятор, пока на дисплее не загорится индикатор «».
2. Нажмите кнопку регулятора для подтверждения.
3. Поворачивайте регулятор, чтобы выбрать «С-1» или «С-2».
4. Нажмите кнопку регулятора для подтверждения.
5. Поворачивайте регулятор для настройки времени приготовления, максимальное время составляет 60 минут.

- Нажмите кнопку «СТАРТ», чтобы начать приготовление.
- По завершении работы устройства раздастся звуковой сигнал.

Режим	Описание
C-1	30% микроволн, 70% гриля
C-2	55% микроволн, 45% гриля

**Внимание!** Во время приготовления в режимах «Гриль» и «Комби» все детали печи, а также решетка и емкости для блюд могут сильно нагреваться. Соблюдайте осторожность при извлечении любых предметов из печи. Во избежание ожогов используйте прихватки.

## Функции

### Таймер оповещения

Используйте данную функцию, чтобы устройство напомнило Вам о необходимости начать приготовление.

- В режиме ожидания поворачивайте регулятор, пока на дисплее не загорится индикатор «🕒».
- Нажмите кнопку регулятора для подтверждения — на дисплее отобразится символ таймера и «0:00».
- Поворачивайте регулятор для настройки времени, через которое раздастся звуковой сигнал, максимальное время составляет 60 минут.
- Нажмите кнопку «СТАРТ», чтобы начать обратный отсчет.
- По окончании обратного отсчета раздастся звуковой сигнал.

### Часы

Часы работают в 24-часовом формате.

- В режиме ожидания поворачивайте регулятор, пока на дисплее не загорится индикатор «🕒».
- Нажмите кнопку регулятора для подтверждения — значения часов и минут на дисплее замигают.
- Поворачивайте регулятор, чтобы установить значение часа.
- Нажмите кнопку «СТАРТ» для подтверждения.
- Поворачивайте регулятор, чтобы установить значение минут.
- Нажмите кнопку «СТАРТ» для подтверждения. Установленное время будет отображаться на дисплее в режиме ожидания устройства.

### Автоочистка

- Поставьте чашку (250 мл), наполненную водой, в микроволновую печь.
- В режиме ожидания поворачивайте регулятор, пока на дисплее не загорится индикатор «🌀».
- Нажмите кнопку регулятора для подтверждения.
- Нажмите кнопку «СТАРТ», чтобы начать очистку.
- По завершении работы устройства раздастся звуковой сигнал.
- Дайте печи остыть и протрите внутреннюю поверхность печи мягкой тканью.

## Звук

1. В режиме ожидания поворачивайте регулятор, пока на дисплее не загорится индикатор «».
2. Нажмите кнопку регулятора для подтверждения.
3. Поворачивайте регулятор, чтобы выбрать «U-ON» (вкл. звук) или «U-OFF» (выкл. звук).
4. Нажмите кнопку регулятора для подтверждения.

## ЕСО

Данная функция предназначена для экономии электроэнергии.

- В режиме ожидания поворачивайте регулятор, пока на дисплее не загорится индикатор «». Нажмите кнопку регулятора для подтверждения — подсветка дисплея погаснет.
- Нажмите любую кнопку, чтобы отключить функцию ЭКО — подсветка дисплея загорится.

## Советы по использованию

- При использовании блюда для поджаривания или контейнера для самонагрева всегда подкладывайте под него термостойкий изолятор (например, фарфоровую тарелку), чтобы защитить стеклянный поддон и кольцо для вращения поддона от повреждений.
- Располагайте более крупные кусочки ближе к внешнему краю блюда, а более тонкие — ближе к центру. Равномерно распределяйте продукты. Не накладывайте кусочки друг на друга.
- Установите короткое время приготовления и постепенно увеличивайте его, если необходимо. Слишком длительное приготовление может привести к задымлению и пожару.
- Для равномерного нагрева переворачивайте блюда, такие как курица, гамбургер и стейк, во время приготовления.
- Некоторые блюда, если необходимо, перемешайте снаружи к центру один или два раза во время приготовления.
- По окончании приготовления оставьте блюдо в печи на несколько минут, чтобы оно полностью прогрелось и затем медленно остыло.
- На готовность блюда указывают следующие признаки:
  - Пар выходит из всех частей блюда, а не только из края.
  - Суставы птицы легко двигаются.
  - Свинина или птица не имеют признаков крови.
  - Рыба непрозрачная и легко нарезается вилкой.

## Возможные проблемы и их решения

Для проверки работоспособности устройства выполните следующие действия:

1. Налейте около 150 мл воды в стеклянную емкость, поместите внутрь и плотно закройте дверцу. Лампа в рабочей камере должна погаснуть, если дверца закрыта как следует. Дайте устройству поработать в течение 1 минуты.
2. Во время работы микроволновой печи проверьте, что:
  - лампочка горит;
  - вентилятор охлаждения работает (поднесите руку к задним вентиляционным отверстиям);
  - кольцо вращения поддона движется (направление не имеет значения, кольцо может двигаться как по часовой стрелке, так и против нее).
3. По окончании работы проверьте, горячая ли вода в емкости.

Если любое из вышеперечисленных условий не соблюдено, проверьте розетку и напряжение в сети. Если домашняя сеть исправна, обратитесь в авторизованный сервисный центр.

## Обслуживание и уход

После каждого использования очищайте микроволновую печь от загрязнений. Это поможет предотвратить повреждения поверхности, избежать опасных ситуаций и сохранить высокую производительность печи.

**Внимание!** Обязательно отключите устройство от сети перед очисткой

- Не используйте для очистки устройства пароочиститель, так как это может повредить внутренние детали.
- Не погружайте устройство в воду или другие жидкости во время чистки, чтобы не повредить электрические компоненты.
- Не используйте агрессивные и абразивные чистящие средства. Также не применяйте бензин, растворитель или спирт, чтобы не повредить поверхности.
- Следите за чистотой рабочей камеры печи. Удаляйте загрязнения влажной тканью, а особо сильные загрязнения очищайте с помощью мягкого моющего средства.
- Удалите брызги жира и остатки продуктов с поверхности защитной пластины волновода, протерев ее влажной тканью, а затем вытрите насухо. Ни в коем случае не снимайте пластину!
- Очищайте внешние поверхности устройства, дверцу и окошко с обеих сторон, дверные уплотнители и прилегающие части влажной тканью. Будьте осторожны и не допускайте попадания воды в вентиляционные отверстия, чтобы избежать повреждения рабочих деталей.
- По окончании чистки вытрите устройство насухо.
- Извлеките все аксессуары и промойте их в мыльной воде, ополосните и тщательно высушите перед установкой в печь.
- Не погружайте стеклянный поддон в холодную воду сразу после использования. Во избежание появления трещин дайте поддону остыть в течение 20 минут перед мытьем.
- Чтобы удалить стойкие запахи, положите половину лимона в миску, добавьте 300 мл воды и нагревайте 5 минут. Затем дайте устройству полностью остыть и тщательно протрите рабочую камеру сухой мягкой тканью.

# Правила и условия монтажа, хранения, перевозки (транспортировки), реализации и утилизации

- Устройство не требует какого-либо монтажа или постоянной фиксации.
- Хранение устройства должно производиться в упаковке в отапливаемых помещениях у изготовителя и потребителя при температуре воздуха от 5 °С до 40 °С и относительной влажности воздуха не более 80%. В помещениях не должно быть агрессивных примесей (паров кислот, щелочей), вызывающих коррозию.
- Перевозка устройства должна осуществляться в сухой среде.
- Устройство требует бережного обращения, оберегайте его от воздействия пыли, грязи, ударов, влаги, огня и т.д.
- Реализация устройства должна производиться в соответствии с местным законодательством.
- После окончания срока службы изделия его нельзя выбрасывать вместе с обычным бытовым мусором. Вместо этого оно подлежит сдаче на утилизацию в со- ответствующий пункт приема электрического и электронного оборудования для последующей переработки и утилизации в соответствии с федеральным или местным законодательством. Обеспечивая правильную утилизацию данного продукта, Вы помогаете сберечь природные ресурсы и предотвращаете ущерб для окружающей среды и здоровья людей, который возможен в случае ненадлежащего обращения. Более подробную информацию о пунктах приема и утилизации данного продукта можно получить в местных муниципальных органах или на предприятии по вывозу бытового мусора.
- При обнаружении неисправности устройства следует немедленно обратиться в авторизованный сервисный центр или утилизировать устройство.

## Дополнительная информация

**Изготовитель:** Гуандун Уэлли Электрикал Эпплайенсиз Ко., Лтд.

Промпарк Фуша, Фуша, г. Чжуншань, пров. Гуандун, Китай.

**Manufacturer:** Guangdong Welly Electrical Appliances Co., Ltd.

Fusha Industrial Park, Fusha Town, Zhongshan City, Guangdong Province, China.

Сделано в Китае.

**Импортер в России / уполномоченное изготовителем лицо:** ООО «ДНС Ритейл». 690068, Россия, Приморский край, г. Владивосток, проспект 100-летия Владивостока, дом 155, корпус 3, офис 5.

**Адрес электронной почты:** dnsretail@mail.dlogistix.com

Товар соответствует требованиям ТР ТС (ЕАЭС).

Спецификации, информация о продукте и его внешний вид могут быть изменены без предварительного уведомления пользователя в целях улучшения качества нашей продукции.

Товар изготовлен (мм.гггг): \_\_\_\_\_ v.2



# Гарантийный талон

SN/IMEI: \_\_\_\_\_

Дата постановки на гарантию: \_\_\_\_\_

Производитель гарантирует бесперебойную работу устройства в течение всего гарантийного срока, а также отсутствие дефектов в материалах и сборке. Гарантийный период исчисляется с момента приобретения изделия и распространяется только на новые продукты.

В гарантийное обслуживание входит бесплатный ремонт или замена элементов, вышедших из строя не по вине потребителя в течение гарантийного срока при условии эксплуатации изделия согласно руководству пользователя. Ремонт или замена элементов производится на территории уполномоченных сервисных центров.

Срок гарантии: 24 мес.

Срок эксплуатации: 120 мес.

Актуальный список сервисных центров по адресу:

<https://www.dns-shop.ru/service-center/>

**Гарантийные обязательства и бесплатное сервисное обслуживание не распространяются на перечисленные ниже принадлежности, входящие в комплектность товара, если их замена не связана с разборкой изделия:**

- Элементы питания (батарейки) для ПДУ (Пульт дистанционного управления).
- Соединительные кабели, антенны и переходники для них, наушники, микрофоны, устройства «HANDS-FREE»; носители информации различных типов, программное обеспечение (ПО) и драйверы, поставляемые в комплекте (включая, но не ограничиваясь ПО, предустановленным на накопитель на жестких магнитных дисках изделия), внешние устройства ввода-вывода и манипуляторы.
- Чехлы, сумки, ремни, шнуры для переноски, монтажные приспособления, инструменты, документацию, прилагаемую к изделию.
- Расходные материалы и детали, подвергающиеся естественному износу.



## Производитель не несет гарантийных обязательств в следующих случаях:

- Истек Гарантийный срок.
- Если изделие, предназначенное для личных (бытовых, семейных) нужд, использовалось для осуществления предпринимательской деятельности, а также в иных целях, не соответствующих его прямому назначению.
- Производитель не несет ответственности за возможный материальный, моральный и иной вред, понесенный владельцем изделия и/или третьими лицами, вследствие нарушения требований руководства пользователя при использовании, несоблюдения рекомендаций по установке и обслуживанию изделия, правил подключения (короткие замыкания, возникшие также в результате воздействия несоответствующего сетевого напряжения, как на само изделие, так и на изделия, сопряженные с ним), хранении и транспортировки изделия.
- Все случаи механического повреждения: сколы, трещины, деформации, следы ударов, вмятины, замятия и др., полученные в процессе эксплуатации изделия.
- Имеются следы сторонней модификации, несанкционированного ремонта лицами, не уполномоченными для проведения таких работ. Если дефект вызван изменением конструкции или схемы изделия, подключением внешних устройств, не предусмотренных Производителем, использованием устройства, не имеющего сертификата соответствия согласно местному законодательству.
- Если дефект изделия вызван действием непреодолимой силы (природных стихий, пожаров, наводнений, землетрясений, бытовых факторов и прочих ситуаций, не зависящих от Производителя), либо действиями третьих лиц, которые Производитель не мог предвидеть.
- Дефект вызван попаданием внутрь изделия посторонних предметов, инородных тел, веществ, жидкостей, насекомых или животных, воздействием агрессивных сред, высокой влажности, высоких температур, которые привели к полному или частичному выходу из строя изделия.
- Отсутствует или не соответствует идентификация изделия (серийный номер). Если повреждения (недостатки) вызваны воздействием вредоносного программного обеспечения; установкой, сменой или удалением паролей (кодов), приведшим к отсутствию доступа к программным ресурсам изделия, без возможности их сброса/восстановления, ввиду отсутствия предоставления данной услуги поставщиком ПО.
- Если дефекты работы вызваны несоответствием стандартам или техническим регламентам питающих, кабельных, телекоммуникационных сетей, мощности радиосигнала, в том числе из-за особенностей рельефа и других подобных внешних факторов, использования изделия на границе или вне зоны действия сети.
- Если повреждения вызваны использованием нестандартных (неоригинальных) и/или некачественных (поврежденных) расходных материалов, принадлежностей, запасных частей, элементов питания, носителей информации различных типов (включая CD, DVD диски, карты памяти, SIM-карты, картриджи).
- Если недостатки вызваны получением, установкой и использованием несовместимого контента (мелодии, графика, видео и другие файлы, приложения Java и подобные им программы).
- На ущерб, причиненный другому оборудованию, работающему в сопряжении с данным изделием.





