

eigen

Пайдалану бойынша нұсқаулық

Ыдыс жуғыш машина
F601W

МАЗМҰНЫ

ҚҰРЫЛҒЫ МАҚСАТЫ	7
САҚТЫҚ ШАРАЛАРЫ	7
БАЛАЛАРДЫҢ ҚАУІПСІЗДІГІ.....	8
РОЗЕТКАНЫ ЖЕРГЕ ҚОСУҒА ҚОЙЫЛАТЫН ТАЛАПТАР	8
ОРНАТУ	9
ҚҰРЫЛҒЫ СХЕМАСЫ	9
ОРНАТУҒА ДАЙЫНДЫҚ.....	10
ОРНАТУ ТӘРТІБІ.....	11
ЖҰМЫС БЕТІНЕ ОРНАТУ	11
ЭЛЕКТРМЕН ЖАБДЫҚТАУҒА ҚОСЫЛУ.....	12
СУМЕН ЖАБДЫҚТАУҒА ҚОСЫЛУ.....	12
ЕСІК СЕРІППЕСІНІҢ КЕРНЕУІН РЕТТЕУ	13
АЯҚТАРДЫ РЕТТЕУ	14
ПАЙДАЛАНУ	15
БАСҚАРУ ТАҚТАСЫ	15
ИНДИКАТОРЛАР	16
ШАЙҒЫШ ЗАТ.....	20
ЖУҒЫШ ЗАТ	21
ЖУҒЫШ ЗАТ МӨЛШЕРЛЕГІШІ.....	22
ЫДЫС ЖУҒЫШ МАШИНАНЫҢ СЕБЕТТЕРІН ЖҮКТЕУ.....	23
ЫДЫС ЖУҒЫШ МАШИНАҒА ЫДЫС ТИЕУ ТӘСІЛДЕРІ	24
ЫДЫСТАРДЫ ТҮСІРУ	24
ОРТАША СЕБЕТТІ РЕТТЕУ.....	26
ШЫНЫАЯҚ СӨРЕСІН РЕТТЕУ.....	26
ТӨМЕНГІ СЕБЕТ СӨРЕСІН РЕТТЕУ	27
ЫДЫС ЖУҒЫШ МАШИНАНЫ ІСКЕ ҚОСУ.....	27
БАҒДАРЛАМАЛАРДЫҢ СИПАТТАМАСЫ	29
ЫДЫС ЖУҒЫШ МАШИНАНЫ КҮТУ ЖӘНЕ ТАЗАЛАУ	31
ЫҚТИМАЛ МӘСЕЛЕЛЕР ЖӘНЕ ОЛАРДЫҢ ШЕШІМІ	34
ҚАТЕ КОДТАРЫ	36
ТЕХНИКАЛЫҚ СИПАТТАМАЛАРЫ	37
ЭНЕРГИЯ ТИИМДІЛІГІ ТУРАЛЫ АҚПАРАТ	38
МОНТАЖДАУ, САҚТАУ, ТАСЫМАЛДАУ (ТАСУ), ӨТКІЗУ ЖӘНЕ КӘДЕГЕ ЖАРАТУ ЕРЕЖЕЛЕРІ МЕН ШАРТТАРЫ	39
ҚОСЫМША АҚПАРАТ	40

ҚЫСҚАША НҰСҚАУЛЫҚ

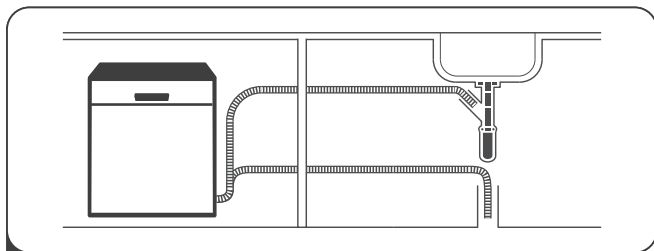

1 Ыдыс жуғыш машинаны орнатыңыз және қосыңыз.



2 Ыдыстарды үлкен тамақ қалдықтарынан тазалаңыз.

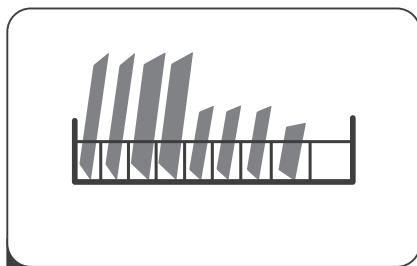

3 Ыдысты салыңыз.

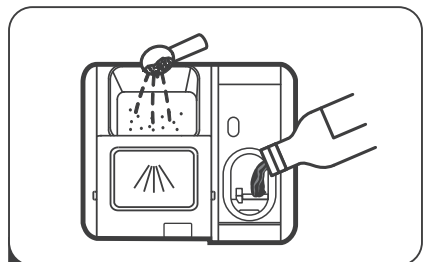

4 Ыдыс жуғыш машинаға арналған жуғыш зат, шайғыш зат және тұзды қосыңыз.



5 Құрылғыны қосыңыз, жуу бағдарламын таңдаңыз және жуу циклін бастау үшін СТАРТ/КІДІРТУ батырмасын басыңыз.





Құрметті сатып алушы!

Eigen брендин таңдағаныңыз үшін рахмет.

Біз құрылғының жұмысқа қабілеттілігін мен қауіпсіздігін мұқият тексердік, содан кейін оны жөнелту үшін мықтап орадық.

Құрылғыны желіге бірінші рет қоспас бұрын, осы нұсқаулықты мұқият оқып шығыңыз. Онда құрылғыны дұрыс орнату және пайдалану туралы маңызды ақпарат, сондай-ақ оған күтім жасау бойынша кеңестер берілген. Ықтимал бұзылуларды немесе жазатайым оқиғаларды болдырмау үшін берілген нұсқауларды орындауды ұсынамыз.

Қажет болса, анықтамалық материал ретінде пайдалану үшін нұсқаулықты қауіпсіз жерде сақтаңыз.

ҚҰРЫЛҒЫ МАҚСАТЫ

Ыдыс жуғыш машина — ыдыс-аяқты автоматты түрде жууға арналған электромеханикалық қондырғы.

САҚТЫҚ ШАРАЛАРЫ

НАЗАР АУДАРЫҢЫЗ!

Ыдыс жуғыш машинаны пайдалану кезінде аталған сақтық шараларын сақтаңыз.

- Бұл құрылғы тұрмыстық және басқа ұқсас орталарда пайдалануға арналған, мысалы: дүкен-дердегі, кеңселердегі және басқа жұмыс аймақтарындағы қызметкерлердің асханаларында; фермаларда, қонақүйлерде, мотельдерде және басқа да тұрғын үй-жайларда; шағын қонақ үйлерде («төсек және таңғы ас» түрі); қоғамдық тамақтандыруда.
- Құрылғы балалар мен физикалық, сенсорлық немесе ақыл-ой қабілеті шектеулі адамдар үшін, олардың қауіпсіздігіне жауапты басқа адамдар бақылайтын жағдайларды қоспағанда, пайдалануға арналмаған. Балаларға құрылғымен ойнауға рұқсат бермеңіз.
- Бұл жабдық тек үй-жайда пайдалануға арналған. Электр тогының соғуын болдырмау үшін жабдықты, қуат сымын немесе ашаны сұға немесе басқа сұйықтарға тигізбеңіз.
- Ыдыс жуғыш машинаға техникалық қызмет көрсетуді және тазалауды бастамас бұрын оны розеткадан өшіріңіз. Тазалау үшін сабын ерітіндісіне малынған жұмсақ шүберекті пайдаланыңыз, содан кейін ыдыс жуғыш машинаны құрғатыңыз.
- Егер қуат сымы зақымдалған болса, оны өндіруші, оған қызмет көрсететін агент немесе ұқсас біліктілігі бар басқа адамдар ауыстыруы керек, бұл қауіпті болдырмайды.
- Жабдық жерге тұйықталуы керек. Ақаулар немесе сынықтар болған жағдайда, жерге қосу электр тогының ең аз кедергісін қамтамасыз ете отырып, электр тогының соғу қаупін азайтады. Бұл құрылғы жерге тұйықтау сымымен және жерге тұйықталған ашамен жабдықталған.
- Аша жергілікті нормалар мен ережелерге сәйкес орнатылған және жерге қосылған тиісті розеткаға қосылуы керек.
- Жабдықты орнатқан кезде қуат сымының бүгілмегеніне немесе берілмегеніне көз жеткізіңіз.
- Егер қуат сымы зақымдалған болса, оны ауыстыру керек. Қызмет көрсету орталығына хабарласыңыз.
- Жерге қосу сымының дұрыс қосылмауы электр тогының соғуына әкелуі мүмкін. Егер сіз жерге тұйықталудың сенімділігіне сенімді болмасаңыз, білікті электрикпен кеңесіңіз.
- Егер ол розеткаға сәйкес келмесе, жабдықпен бірге келетін аша құрылымына өзгертулер енгізбеңіз. Тиісті розетканы орнату үшін маманға хабарласыңыз.
- Ыдыс жуғыш машинада есіктерге немесе сөрелерге отыруға немесе тұруға болмайды.
- Егер панельдер тиісті орындарға орнатылмаған болса, ыдыс жуғыш машинаны қоспаңыз.
- Ыдыс жуғыш машина жұмыс істеп тұрған кезде судың шашырауын болдырмау үшін есікті абайлап ашыңыз.

- Ыдыс жуғыш машинаның ашық есігіне ауыр заттарды қоймаңыз. Ол аударылып кетуі мүмкін.
- Ыдыс-аяқты жуу кезінде пышақтар мен басқа да өткір заттарды себетке төмен қаратып қою керек немесе көлденеңінен төсеу керек.
- Жуу циклі аяқталғаннан кейін жуғыш заттың бөлімде жоқ екеніне көз жеткізіңіз.
- Арнайы таңбаланбаған пластикалық ыдыстарды ыдыс жуғыш машинаға салмаңыз.
- Автоматты ыдыс жуғыш машиналарға арналған жуғыш заттар мен шайғыштарды қолданыңыз.
- Ыдыс жуғыш машинада сабын, кір жуғыш зат немесе қол жуғыш затты қолданбаңыз.
- Ыдыс жуғыш машинаны пайдаланған кезде балаларды қараусыз қалдырмаңыз.
- Құрылғы жаңа құбыршек жиынтықтарын пайдаланып сужеткізу желіге қосылуы керек, ескі құбыршектерді қайта пайдалануға болмайды.
- Ыдыс-аяқ жиынтықтарының ең көп саны — 14.
- Кірістегі судың максималды рұқсат етілген қысымы — 1 МПа.
- Кірістегі судың минималды рұқсат етілген қысымы — 0,04 МПа.
- Құрылғы коммерциялық мақсатта пайдалануға арналмаған.

БАЛАЛАРДЫҢ ҚАУІПСІЗДІГІ

- Машинаның қаптамасын алып тастағаннан кейін, орау материалы балалардың қолы жетпейтін жерде екеніне көз жеткізіңіз.
- Балаларды жуғыш заттардан немесе шайғыштардан аулақ ұстаңыз.
- Балаларды ашық машинадан аулақ ұстаңыз, өйткені оның ішкі бетінде жуғыш заттардың қалдықтары болуы мүмкін.

РОЗЕТКАНЫ ЖЕРГЕ ҚОСУ ТАЛАПТАРЫ

- Құрылғы жерге қосылуы керек. Ақаулар немесе сынықтар болған жағдайда, жерге қосу электр тогының ең аз кедергісін қамтамасыз ете отырып, электр тогының соғу қаупін азайтады. Бұл құрылғы жерге тұйықтау сымымен және жерге тұйықталған ашамен жабдықталған. Аша жергілікті нормалар мен ережелерге сәйкес орнатылған және жерге қосылған тиісті розеткаға қосылуы керек. Жерге қосу сымының дұрыс қосылмауы электр тогының соғуына әкелуі мүмкін. Егер сіз жерге тұйықталудың сенімділігіне сенімді болмасаңыз, білікті электрикпен кеңесіңіз.
- Егер ол розеткаға сәйкес келмесе, жабдықпен бірге келетін аша құрылымына өзгертулер енгізеңіз. Тиісті розетканы орнату үшін маманға хабарласыңыз.

ОРНАТУ

ҚҰРЫЛҒЫ СХЕМАСЫ

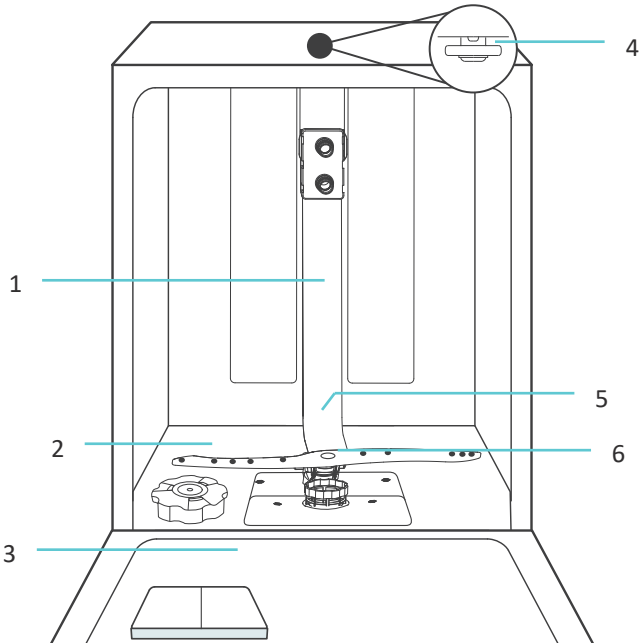

- 1. Ішкі құбыр.
- 2. Тұз контейнері.
- 3. Мөлшерлегіш.

- 4. Жоғарғы бүріккіш.
- 5. Төменгі бүріккіш.
- 6. Сүзгі.

Жоғарғы себет

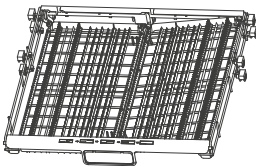

Ортаңғы себет

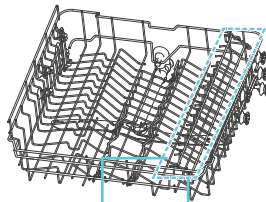

Орташа
бүріккіш

Саптыаяқ сөресі

Төменгі себет

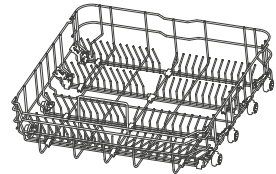

НАЗАР АУДАРЫҒЫЗ!

Барлық кескіндер мен схемалар танысу мақсатында берілген және нақты құрылғыдан өзгеше болуы мүмкін.

НАЗАР АУДАРЫҢЫЗ!

Құбырлар мен электр жабдықтарын қосуды білікті маман жүзеге асыруы тиіс.

Ыдыс жуғыш машинаны орнатпас бұрын электр тогының соғуын болдырмау үшін қуатты өшіріңіз.

ОРНАТУҒА ДАЙЫНДЫҚ

Ыдыс жуғыш машинаны орнату орны электр розеткасының және қолданыстағы кәріз және сумен жабдықтау желілерінің жанында орналасуы керек. Ыдыс жуғыш машинаның су төгетін құбыршектерін қосу үшін ыдыс жуғышты раковинаның жанына орнату ұсынылады.

Орнатуды бастамас бұрын қажетті керек-жарақтардың бар екеніне көз жеткізіңіз.

Орнатуды бастамас бұрын нұсқаулықты мұқият оқып шығыңыз.

Ыдыс жуғыш машинаны қоймас бұрын орынды дайындаңыз:

1. Су мен су төгетін құбыршектерді оңай қосу үшін раковинаның жанындағы орынды таңдаңыз.
2. Егер ыдыс жуғыш машина бұрышқа орнатылса, есікті ашқан кезде бос орын қалуы керек.

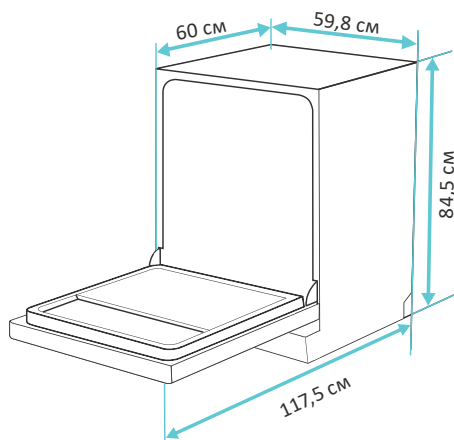
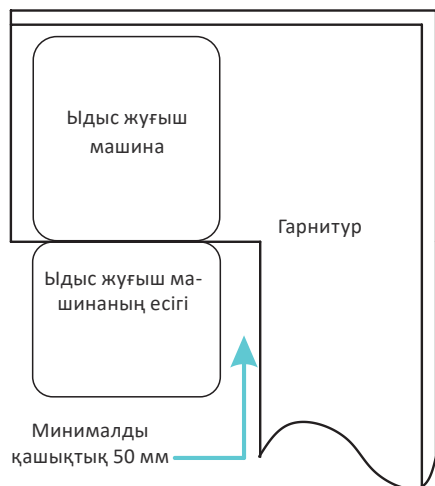

ОРНАТУ ТӘРТІБІ

1. Есіктің серіппелерінің керілуін реттеңіз, серіппелерді оңға және солға қатайту үшін реттеу бұрандасын сағат тілімен бұраңыз. Дұрыс емес реттеу ыдыс жуғыш машинаны зақымдауы мүмкін.
2. Қабылдау түтігін суық суға қосыңыз.
3. Су төгетін құбыршекті қосыңыз.
4. Қуат сымын қосыңыз.
5. Егер ыдыс жуғыш машина ас үй гарнитурасының үстелінің астына орнатылса, конденсациялық жолақты бекітіңіз. Конденсациялық жолақ жұмыс бетінің шетімен деңгейлес екеніне көз жеткізіңіз.
6. Ыдыс жуғыш машинаны орнына қойыңыз.
7. Ыдыс жуғыш машинаны деңгей бойынша реттеңіз. Алдыңғы аяқтарды реттеу үшін жалпақ бұрағышты пайдаланыңыз. Ыдыс жуғыш машина тураланғанша аяқтарыңызды бұраңыз.

ЖҰМЫС БЕТІНЕ ОРНАТУ

- Артқы жиектің астындағы бұрандаларды бұрап, ыдыс жуғыш машинаның жоғарғы бетін алыңыз.
- Жұмыс қақпағын алып тастағаннан кейін бұрандаларды жоғарғы бөліктің артқы жиегінің астына қайта бұрау керек (b).
- Содан кейін биіктік халықаралық ережелерде (ISO) көрсетілгендей 815 мм-ге дейін қысқарады және ыдыс жуғыш машина ас үйдің жұмыс бетінің астына өте жақсы сәйкес келеді.

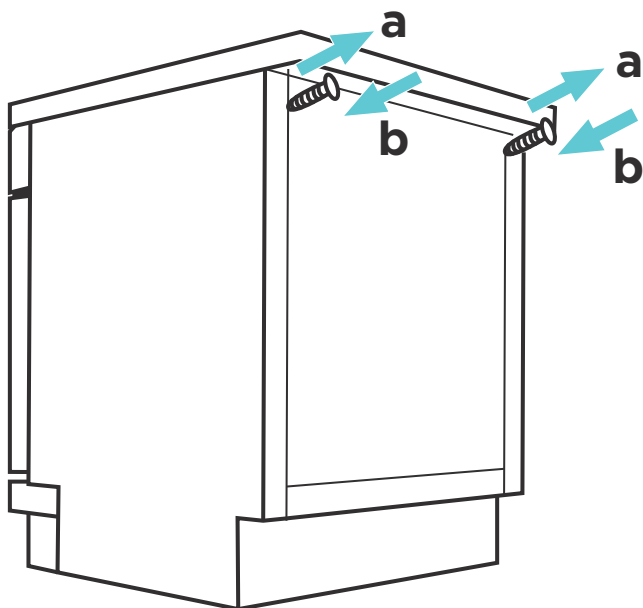

ЭЛЕКТРМЕН ЖАБДЫҚТАУҒА ҚОСЫЛУ

НАЗАР АУДАРЫҢЫЗ!

Қосылу үшін ұзартқыш сымды немесе ұластырғыштарды қолдануға болмайды.

Қуат сымының жерге тұйықтау сымын алып тастауға болмайды.

ҚОСЫЛУ ТАЛАПТАРЫ

- Ыдыс жуғыш машинаны тиісті қуат көзіне қосуға арналған номиналды кернеу туралы ақпарат «Техникалық сипаттамалар» бөлімінде көрсетілген.
- 10 А сақтандырғышты, іске қосуды кешіктіретін сақтандырғышты немесе ажыратқышты пайдалану және тек ыдыс жуғыш машинаға арналған бөлек қуат желісін қамтамасыз ету ұсынылады.
- Кернеу мен жиілік «Техникалық сипаттамалар» бөлімінде көрсетілген деректерге сәйкес келетініне көз жеткізіңіз.
- Ашаны тек жерге қосылған розеткаға қосыңыз. Егер аша электр розеткасына сәйкес келмесе, розетканы ауыстырыңыз. Ұластырғыштарды пайдалану ұсынылмайды, олар қызып кетуі мүмкін және құрылғыға зақым келтіруі мүмкін.

СУМЕН ЖАБДЫҚТАУҒА ҚОСЫЛУ

Ыдыс жуғыш машинаны сумен жабдықтау желісіне қосу жаңа құбыршектер жиынтығының көмегімен жүзеге асырылуы тиіс.

Судың қысымы 0,04 МПа және 1 МПа аралығында болуы керек. Егер қысым белгіленген минимумнан төмен болса, сумен жабдықтаушыға хабарласыңыз.

Егер су құбырлары жаңа болса немесе ұзақ уақыт бойы пайдаланылмаса, судың таза екеніне көз жеткізу үшін судың ағып кетуіне мүмкіндік беріңіз. Бұл сақтық шарасы су құятын ыдыстың бітеліп қалу қаупін және құрылғыны зақымдау қаупін болдырмау үшін қажет.

Ағып кетудің алдын алу үшін қауіпсіздік клапаны бар арнайы құбыршекті пайдалану ұсынылады (жеткізілім жиынтығына кірмейді).

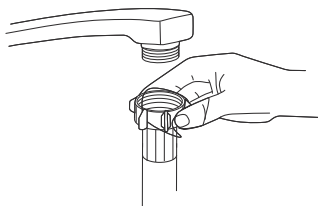

Кәдімгі қосылу



Қауіпсіздік клапаны арқылы қосылу

СУ ТӨГЕТІН ҚҰБЫРШЕКТІ ҚОСУ

Су төгетін құбыршекті диаметрі кемінде 40 мм су төгетін құбырға салыңыз немесе су төгетін құбыршекті раковинаға қосыңыз, құбыршектің бүгілмегеніне көз жеткізіңіз. Шлангтың жоғарғы бөлігі 1 м-ден аспауы керек.

СУ ТӨГЕТІН ТҮТІКТІ БІР ЖОЛМЕН ҚОСЫҢЫЗ: А/В

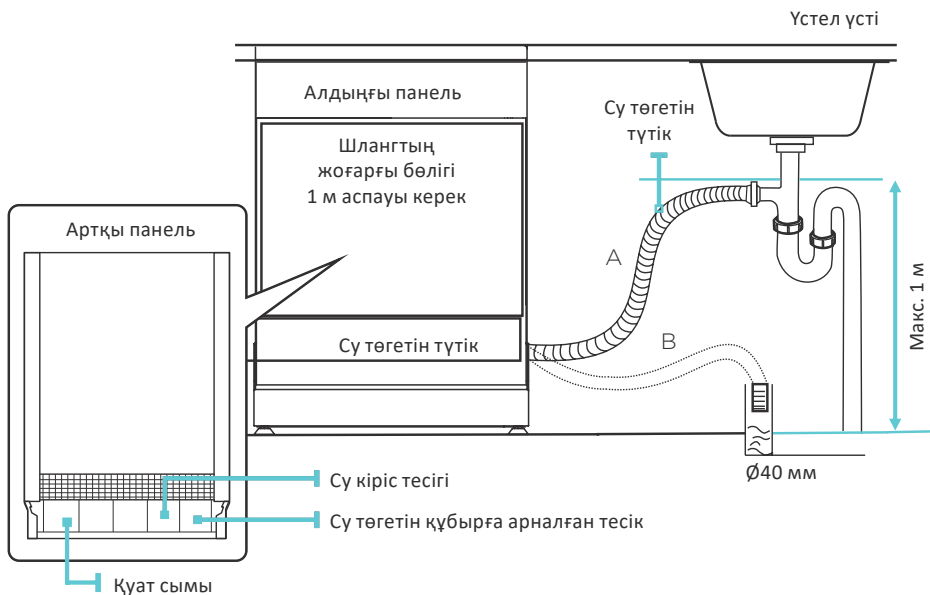

ЕСІК СЕРІППЕСІНІҢ КЕРІЛУІН РЕТТЕУ

Дұрыс реттелген кернеу кезінде толық ашық есік көлденең күйде қалады және жеңіл тиген кезде жоғары көтеріледі. Кернеу стандартына сәйкес келмеген жағдайда серіппелердің керілуін реттеу қажет. Кернеуді күшейту немесе босату үшін реттеу бұрандасын бұраңыз.

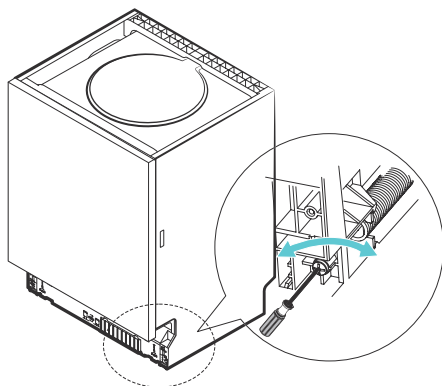

АЯҚТАРДЫ РЕТТЕУ

1. Ыдыс жуғыш машинаның деңгейін тексеру үшін суретте көрсетілгендей, спирт деңгейін есікке және бак ішіндегі себет ұяшықтарына қойыңыз.
2. Ыдыс жуғыш машинаны аяқтарды реттеу арқылы туралаңыз.
3. Тегістеу кезінде ыдыс жуғыш машинаның аударылып қалмауын қадағалаңыз.
4. Әр жақтың көлбеу деңгейін 2° -тан артық өзгертпеңіз.

Алға/артқа еңкейтуді
тексеріңіз

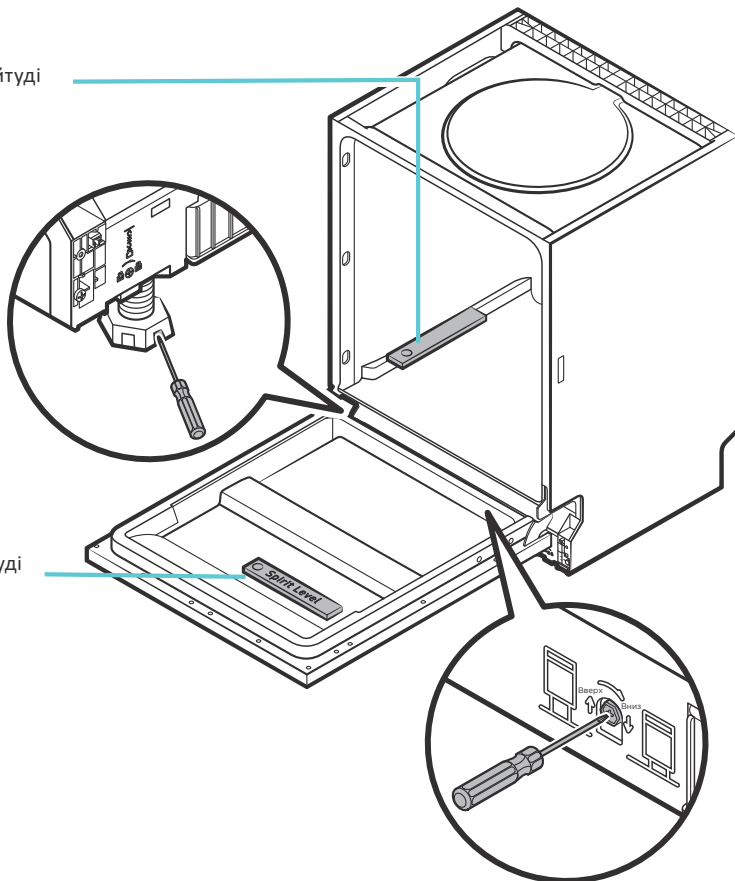

ПАЙДАЛАНУ

БАСҚАРУ ТАҚТАСЫ

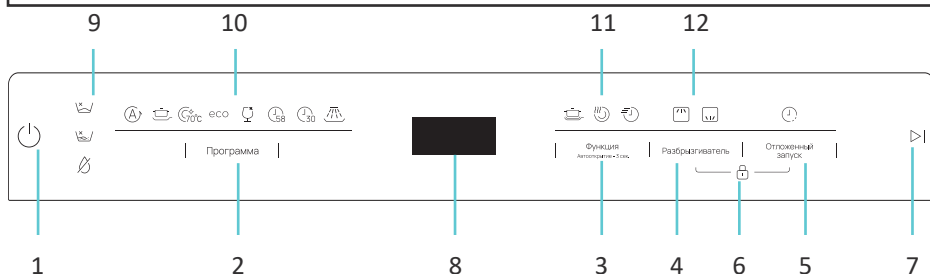



1. Қуат батырмасы.
2. Бағдарламаны таңдау / тұзды тұтынуды реттеу.
3. Функцияларды таңдау.
4. Таңдамалы жуу.
5. Кешіктірілген іске қосу.
6. Балалардан құлыптау
7. «Старт/Кідірту» батырмасы.
8. Дисплей.
9. Ескерту индикаторлары.
10. Бағдарламалардың жарық индикаторлары.
11. Функциялардың жарық индикаторлары.
12. Таңдамалы жуудың жарық индикаторлары.

БАТЫРМАЛАРДЫҢ СИПАТТАМАСЫ



Батырма	Сипаттама
Қуат батырмасы	Ыдыс жуғыш машинаны қосу немесе өшіру үшін басыңыз
Бағдарлама	Жуу бағдарламасын таңдау үшін басыңыз. Тиісті индикатор жанады
Кешіктірілген іске қосу	Кейінге қалдыру уақытын 1-ден 24 сағатқа дейін орнату үшін басыңыз. Кері санақ ыдыс жуғыш машинаның есігі жабылғаннан кейін автоматты түрде басталады
Функция	Функцияны таңдау үшін басыңыз. Тиісті индикатор жанады «Есікті автоматты түрде ашу» функциясын іске қосу үшін батырманы 3 секунд басып тұрыңыз, дисплейде «АО» көрсетіледі, функцияны өшіру үшін батырманы қайта басып тұрыңыз, дисплейде «АҒ» көрсетіледі. Бұл функция тек келесі бағдарламалар үшін іске қосылуы мүмкін: «Автоматты жуу», «Қарқынды жуу», «Гигиена», «ЭКО», «Шыны», «58 минут»
Бүріккіш (таңдамалы жуу)	Жуу үшін тек орташа/төменгі себетті таңдау үшін басыңыз
«Старт/Кідірту» батырмасы	Бағдарламаны таңдап, жуу процесін бастау үшін осы батырманы басыңыз. Жуу бағдарламасын орындау кезінде процесті кідірту үшін осы батырманы басыңыз. Бағдарламаны жалғастыру үшін қайтадан басыңыз
Балалардан құлыптау	Басқару тақтасындағы батырмаларды блоқтайды. Тек қуат батырмасы белсенді болып қалады. Басқару тақтасындағы батырмаларды құлыптау немесе құлпын ашу үшін «Бүріккіш» және «Кешіктірілген іске қосу» батырмаларын 3 секунд басып тұрыңыз

ИНДИКАТОРЛАР



ЕСКЕРТУ ИНДИКАТОРЛАРЫ

	Шайғыш зат Шайғыштың төмен деңгейі
	Тұз Тұздың төмен деңгейі
	Су шүмегі Құрылғыға су кірмейді. Су шүмегінің ашық екенін тексеріңіз

БАҒДАРЛАМА ИНДИКАТОРЛАРЫ



	Автоматты жуу Әр түрлі ластану дәрежесі бар автоматты сенсорлық ыдыс жуғыш машина, соның ішінде кептірілген тағам. Бағдарламаның өзі жүктелген ыдыс-аяқтың мөлшерін ескере отырып, жуудың оңтайлы уақытын анықтайды
	Қарқынды жуу Қатты және/немесе кептірілген кірлері бар ыдыстар, кәстрөлдер, табалар үшін.
	Гигиена Ыдыстарды дезинфекциялау үшін. Жуу және шаю ~70 C кезінде болады
eco	ЭКО Әдетте ластанған ыдыстарды жууға жарамды стандартты бағдарлама.
	Шыны Аздап ластанған шыны және фаянс ыдыстарды жуу.
	58 минут Аздап ластанған ыдыстарды жылдам жуу (58 минут ішінде)
	Жылдам жуу Кептіруді және арнайы шаюды қажет етпейтін ыдыстарды шаю
	Сулау Негізгі жуу бағдарламасының алдында ыдыстарды алдын ала сулаңыз
CLn	Өзін-өзі тазарту Ыдыс жуғыш машинаны өздігінен тазалау. «Сулау» тармағын таңдап, «Бағдарлама» батырмасын тағы бір рет басыңыз, экранда «CLn» пайда болады, өзін-өзі тазарту бағдарламасы таңдалады

ФУНКЦИЯ ИНДИКАТОРЛАРЫ

	Мұқият жуу Ол қатты ластанған ыдыстарды мұқият жуу үшін қолданылады
	Турбо жылдамдығы + Бұл функция жуу циклінің уақытын қысқарту үшін қолданылады
	Экспресс Бұл функция жуу циклінің уақытын қысқарту үшін қолданылады

Ескерту: көрсетілген функцияларды тек келесі бағдарламаларда қолдануға болады: ЭКО, ШЫНЫ, Қарқынды жуу, ГИГИЕНА, 58 МИНУТ.

ТАҢДАМАЛЫ ЖУУ ИНДИКАТОРЛАРЫ

	Ортаңғы себет Орташа себеттегі ыдыс жуу функциясы. Ол ыдыс-аяқтың аз мөлшерін жуу қажет болған кезде қолданылады. Ыдыс-аяқты тек орташа себетке салыңыз: бұл функцияны таңдағанда, төменгі бүріккіш қолданылмайды
	Төменгі себет Төменгі себеттегі ыдыс жуу функциясы. Ол ыдыс-аяқтың аз мөлшерін жуу қажет болған кезде қолданылады. Ыдыс-аяқты тек төменгі себетке салыңыз: бұл функцияны таңдағанда, орташа бүріккіш қолданылмайды

ҚОЛДАНАР АЛДЫНДА

Ыдыс жуғыш машинаны бірінші рет қолданар алдында келесі әрекеттерді орындау қажет:

1. Судың қаттылық деңгейін анықтаңыз. Мұны істеу үшін судың кермектігін талдау сынағышын алыңыз (бірге келеді) және ондағы нұсқауларды орындаңыз. Қажет болса, судың қаттылық деңгейін реттеңіз.
2. Ыдыс жуғыш машинаға 1,5 кг тұз қосыңыз, тұз салынған ыдысқа су қосыңыз.
3. Мөлшерлегішке шайғыш затты қосыңыз.
4. Жуғыш затты қосыңыз.

СУ ЖҰМСАРТҚЫШ

Бірге суды жұмсарту судың кермектігін ауыстырып-қосқыштың көмегімен қолмен орнатылады. Су жұмсартқыш ыдыс жуғыш машинаның жұмысына зиянды немесе жағымсыз әсер ететін судан минералдар мен тұздарды кетіруге арналған. Бұл минералдар мен тұздардың мөлшері неғұрлым жоғары болса, соғұрлым сіздің суыңыз қатты. Жұмсартқыш сіздің аймағыңыздағы судың қаттылығына байланысты реттелуі керек. Судың кермектігі туралы ақпарат алу үшін сумен жабдықтаушыға хабарласыңыз немесе судың кермектігін талдау сынағышын пайдаланыңыз (бірге келеді). Сынақ жолағын алыңыз, сынақ жолағының индикатор аймағын зерттелетін суға 1-3 секундқа толығымен батырыңыз. Жолақты алыңыз және одан артық суды алыңыз. Шамамен 15-30 секундтан кейін сынақ жолағының индикатор аймағының түсін жапсырмадағы сәйкес түсті өріспен салыстырыңыз, түс неғұрлым қараңғы болса, су соғұрлым қатты болады.

Тұз контейнері төменгі себеттің астында орналасқан. Контейнерді төмендегі нұсқауларға сәйкес толтыру қажет.

НАЗАР АУДАРЫҢЫЗ!

Ыдыс жуғыш машиналарға арналған тұзды ғана қолданыңыз. Тұздың басқа түрлері, әсіресе ас тұзы, су жұмсартқышты зақымдауы мүмкін. Ыдыс жуғыш машиналарға арналмаған тұздарды пайдаланған жағдайда өндіруші ыдыс жуғыш машинаның жарамдылығы үшін жауап бермейді. Ыдыс жуудың толық циклін бастамас бұрын ғана жұмсартқышты тұзбен толтырыңыз. Бұл шашыраңқы тұз немесе тұзды су түйіршіктерінен туындаған машинаның коррозиясын болдырмайды.

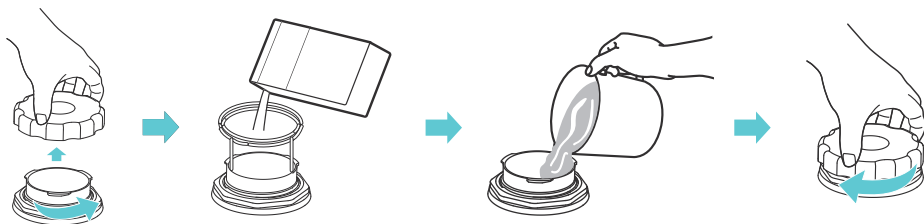

1. Төменгі себетті алыңыз, қақпақты тұз ыдысынан алыңыз.
2. Шұңқырдың ұшын тесікке салыңыз да, ыдыс жуғыш машинаға шамамен 1,5 кг тұз құйыңыз.
3. Тұз толтырылған контейнерге су қосыңыз. Судың бір бөлігі төгілуі мүмкін — бұл қалыпты жағдай.
4. Контейнерді толтырғаннан кейін қақпақты сағат тілімен мықтап бұраңыз.
5. Контейнер толтырылғаннан кейін тұз деңгейінің индикаторы сөнеді.
6. Ыдыс жуу бағдарламасы контейнерді тұзбен толтырғаннан кейін дереу іске қосылуы керек. Әйтпесе, сүзгі, сорғы немесе машинаның басқа бөліктері тұзды сумен зақымдалуы мүмкін.

ЕСКЕРТПЕЛЕР

- Басқару тақтасында тұз деңгейінің индикаторы жанғаннан кейін тұз салынған контейнерді толтыру қажет. Тұз деңгейінің индикаторы контейнер толған кезде де жануды жалғастыра алады, бұл тұздың еру дәрежесіне байланысты.
- Егер ыдыста тұз тамшылары қалса, тұз қалдықтарын кетіру үшін жылдам жуу бағдарламасын іске қосыңыз.

ТҰЗДЫ ТҰТЫНУДЫ РЕТТЕУ

Ыдыс жуғыш машина судың кермектігіне байланысты тұзды пайдалануды реттеуге мүмкіндік береді. Бұл тұзды тұтынуды оңтайландыру үшін қажет.

Тұзды тұтынуды реттеу үшін келесі әрекеттерді орындаңыз:

1. Есікті жабыңыз, ыдыс жуғыш машинаны қосыңыз.
2. Жұмсарту жүйесін орнату мәзіріне өту үшін, қосылғаннан кейін бір минут ішінде «Бағдарлама» батырмасын 5 секунд басып тұрыңыз.
3. Аймағыңыздағы судың қаттылық жағдайына негізделген суды жұмсарту жүйесінің баптауларын таңдау үшін «Бағдарлама» батырмасын басыңыз. Баптаулар келесі ретпен өзгереді: Н1 → Н2 → Н3 → Н4 → Н5 → Н6.
4. Орнатуды аяқтау үшін қуат батырмасын басыңыз.

Судың кермектігі				Жұмсарту деңгейі	*Жұмсартқыштың регенерация жиілігі (циклдар саны көрсетілген)	Тұзды тұтыну (грамм/цикл)
°dH	°fH	°Clark	Ммоль/л			
0–5	0–9	0–6	0–0,94	Н1	0	0
6–11	10–20	7–14	1,0–2,0	Н2	10	9
12–17	21–30	15–21	2,1–3,0	Н3	5	12
18–22	31–40	22–28	3,1–4,0	Н4	3	20
23–34	41–60	29–42	4,1–6,0	Н5	2	30
35–55	61–98	43–69	6,1–9,8	Н6	1	60

1. °dH = 1,25.
2. °Clark = 1,78.
3. °fH = 0,178 ммоль/л.
4. °dH — неміс градусы.
5. °fH — Француз градусы.
6. °Clark — ағылшын градусы.

Ескерту: әдепкі орнатылған режим: Н3.

* Құрамдас су жұмсартқыштың дұрыс жұмыс істеуі үшін регенерация қажет. Регенерация циклдардың біраз санынан кейін жүреді (жұмсартудың таңдалған деңгейіне байланысты). Регенерация мыналарды арттырады:

- 2 литрге су шығыны;
- 0,02 кВт-қа электр энергиясының шығыны;
- бағдарлама уақыты 4 минут.

Мысалы, «Н2» деңгейінде регенерация әр 10 жуу циклінде болады.

ШАЙҒЫШ

Су тамшылары ыдыс-аяқта дақтар мен таптар қалдырмауы үшін соңғы шаю кезінде шайғыш зат қосылады. Шаю сонымен қатар ыдыс-аяқтың кептірілуін жақсартады, өйткені су одан тез ағып кетеді. Бұл ыдыс жуғыш машина сұйық шаюды қолдануға арналған. Шаю мөлшерлегіші есіктің ішінде жуғыш зат мөлшерлегішінің жанында орналасқан. Мөлшерлегіштің қақпағын бұрап, сұйық шайғышты жоғарғы деңгейге дейін толтырыңыз.

НАЗАР АУДАРЫҢЫЗ!

Ыдыс жуғыш машиналарға арналған шайғышты ғана қолдану керек. Мөлшерлегішке басқа заттарды құюға болмайды (мысалы, ыдыс жуғыш машинаны тазартқыш, сұйық жуғыш зат), бұл ыдыс жуғыш машинаны зақымдауы мүмкін.

ШАЙҒЫШ ЗАТТЫ ҚОСУ

Мөлшерлегішті толтырған кезде төгілген шаю тамшыларын сүртіңіз, келесі ыдыс жуған кезде артық көбік пайда болмас үшін. Есікті жаппас бұрын қақпақты орнына қоюды ұмытпаңыз.

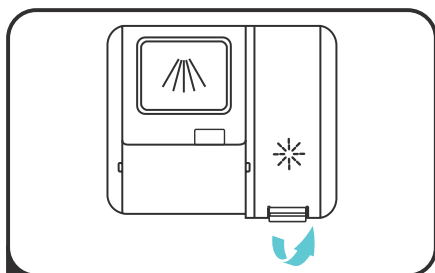

1 Мөлшерлегіш қақпағын тұтқадан көтеріңіз.

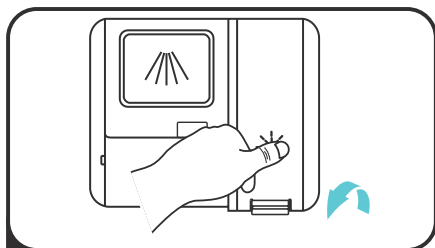

3 Мөлшерлегіш қақпағын жабыңыз.

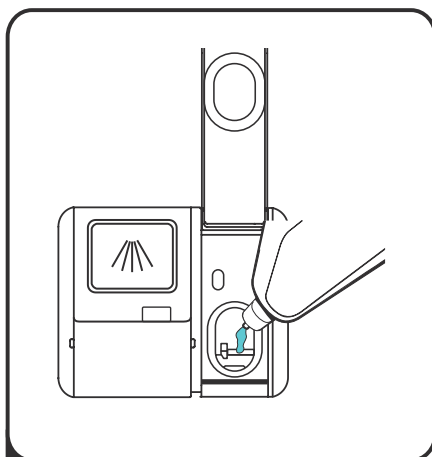

2 Шайғышты мөлшерлегішке ақырын құйыңыз, артық құймауға тырысыңыз.

ШАЙҒЫШ ЗАТТЫ МӨЛШЕРЛЕУ

Шаюдың шектеулі мөлшерімен кептірудің жақсы тиімділігіне қол жеткізу үшін сіз өнімнің шығынын өзіңіз реттей аласыз. Келесі қадамдарды орындаңыз:

1. Есікті жабыңыз, ыдыс жуғыш машинаны қосыңыз.
2. Шайғыш ағынының баптаулары мәзіріне өту керек. Мұны істеу үшін, қосылғаннан кейін бір минут ішінде «Бағдарлама» батырмасын 5 секунд басып тұрыңыз, содан кейін бастауды кейінге қалдыру батырмасын басыңыз. « \times » индикаторы жыпылықтай бастайды.
3. Шайғыш ағынын реттеу үшін «Бағдарлама» батырмасын басыңыз баптаулар келесі ретпен өзгереді: D3 → D4 → D5 → D1 → D2 → D3 (сан неғұрлым үлкен болса, шаю ағыны соғұрлым көп болады).
4. Орнатуды аяқтау үшін қуат батырмасын басыңыз.

ЖУҒЫШ ЗАТ

Құрамында химиялық компоненттері бар жуғыш заттар ыдыс-аяқ пен ыдыс жуғыш машинадағы кірді кетіру үшін қажет. Коммерциялық сапалы жуғыш заттардың көпшілігі осы мақсатқа сәйкес келеді.

НАЗАР АУДАРЫҢЫЗ!

Ыдыс жуғыш машиналарға арналған жуғыш заттарды ғана қолданыңыз. Жуғыш затты құрғақ жерде сақтаңыз. Егер сіз ыдыс жуғыңыз келмесе, жуғыш затты толтырмаңыз.

Жуғыш заттардың үш түрі бар:

1. Фосфаттар мен хлор бар.
2. Фосфаттар бар, хлор жоқ.
3. Фосфаттар мен хлор жоқ.

Фосфаттар мен хлор қосылған жуғыш заттар ластаушы заттарды кетіруде және дезинфекциялауда тиімді, бірақ ішке қабылдағанда қауіпті: олар қатты улануды, күйікті және аллергиялық реакцияларды тудыруы мүмкін. Негізінен мұндай қаражат медициналық мекемелерде, кәсіпорындарда және т. б. қолданылады.

Хлорсыз фосфат өнімдері суды жұмсартыды және кірді жақсы кетіреді.

Фосфатсыз заттар суды жұмсартпайды. Бұл жағдайда судың ең аз қаттылығы (6 °dH) болса да, жұмсарту үшін тұзды қолдануды ұсынамыз. Фосфатсыз өнімдерді қолдану арқылы жақсы нәтижеге қол жеткізу үшін көбірек жуғыш зат пен жоғары температуралы бағдарламаны қолданыңыз.

Ескерту: құрамында хлор және фосфат бар өнімдерден айырмашылығы, фосфатсыз жуғыш заттар адамдар мен қоршаған орта үшін ең қауіпсіз болып табылады.

КОНЦЕНТРАЦИЯЛАНҒАН ЖУҒЫШ ЗАТТАР

Химиялық құрамына қарай жуғыш заттарды екі топқа бөлуге болады:

- күйдіргіш компоненттері бар қарапайым, сілтілі жуғыш заттар;
- табиғи ферменттері бар төмен сілтілі концентрацияланған жуғыш заттар.

Концентрацияланған жуғыш заттар мен ЭКО бағдарламасын қолдану қоршаған ортаның ластануын азайтады және ыдыстарды тиімді тазартады, өйткені ол қатты ластануды ерітеді.

ТАБЛЕТКАДАҒЫ ЖУҒЫШ ЗАТТАР

Әр түрлі маркалы таблеткалардағы жуғыш заттар әр түрлі жылдамдықпен ериді. Осы себепті кейбір жуғыш таблеткалар жылдам жуу циклдері кезінде толығымен ерімейді. Жуғыш таблеткалардың толық жуылуын қамтамасыз ету үшін ұзақ жуу циклі бар бағдарламаларды қолданыңыз.

ЖУҒЫШ ЗАТ МӨЛШЕРЛЕГІШІ

Жуу циклінің кестесінде келтірілген нұсқауларға сәйкес әр ыдыс жууды бастамас бұрын мөлшерлегішке жуғыш затты қосу керек. Бұл ыдыс жуғыш машина кәдімгі ыдыс жуғыш машинаға қарағанда аз жуғыш зат пен шайғышты қажет етеді. Кәдімгі жүктеме кезінде бір ас қасық ыдыс жууға арналған жуғыш зат жеткілікті. Қатты ластану үшін көбірек жуғыш зат қажет.

Жууды бастамас бұрын әрқашан жуғыш затты қосыңыз, әйтпесе ол ылғалданып, нашар еруі мүмкін.

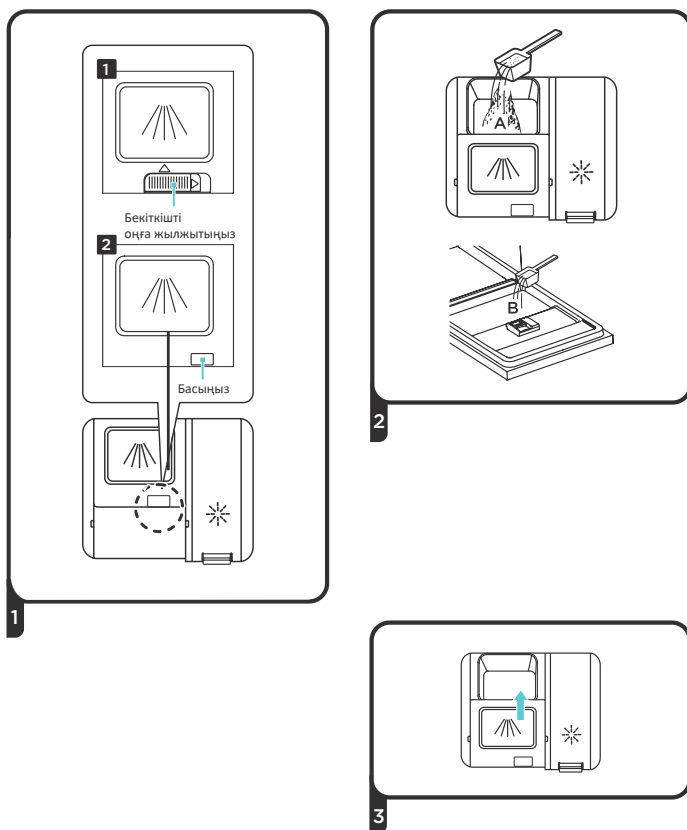

ЫДЫС ЖУҒЫШ МАШИНАНЫҢ СЕБЕТТЕРІН ЖҮКТЕУ

- Ыдыс-аяқ сатып алғанда, ыдыс жуғыш машинада жууға болатын ыдыстарды таңдаңыз.
- «Ыдыс-аяққа жұмсақ» деп белгіленген жұмсақ жуғыш затты қолданыңыз, толық ақпаратты жуғыш зат өндірушілерінен алуға болады.
- Кейбір ыдыс-аяқтар үшін раковинаның ең төменгі температурасын таңдаған жөн.
- Шыны мен ас құралдарына зақым келтірмеу үшін оларды бағдарлама аяқталғаннан кейін бірден ыдыс жуғыш машинадан шығармаңыз.
- Ыдыс-аяқтан артық тамақ қалдықтарын, кәстрөлден күйдірілген тағамның жұмсақ қалдықтарын алып тастаңыз. Ыдыс-аяқты ағынды сумен шаюдың қажеті жоқ.

ЫДЫС ЖУҒЫШ МАШИНАДА ЖУУҒА ЖАРАМСЫЗ ЫДЫС-АЯҚ ПЕН АС ҚҰРАЛДАРЫ

- Ағаш, сүйек, фарфор және седепті тұтқалары бар ас құралдары.
- Ыстыққа төзімді пластикалық ыдыс.
- Бөлшектері желімделген, жоғары температураға тұрақсыз ескі ас құралдары.
- Желімделген ыдыс-аяқ немесе ас құралдары.
- Қалайы немесе мыс ыдыстар.
- Хрусталь.
- Тот басуға бейім металл заттар.
- Ағаш табақтар.
- Синтетикалық талшықтардан жасалған заттар.

ЫДЫС ЖУҒЫШ МАШИНАДА ЖУУҒА ІШІНАРА ЖАРАМДЫ ЫДЫС-АЯҚ ПЕН АС ҚҰРАЛДАРЫ

- Ыдыс жуғышта көп жуғаннан кейін шыны ыдыстардың кейбір түрлері күңгірттенуі мүмкін.
- Күміс және алюминий бөлшектері жуу кезінде түс жоғалтуға бейім.
- Жылтыратылған өрнектер жиі жуылған кезде жоғалып кетуі мүмкін.

ЫДЫСТАРДЫ КЕЛЕСІДЕЙ ОРНАЛАСТЫРЫҢЫЗ:

- Кеселерді, стақандарды, кәстрөлдерді және т.б. сумен толтырылмайтындай етіп төңкеріп қойыңыз.
- Судың еркін ағып кетуіне мүмкіндік беру үшін қисық заттарды немесе ойықтары бар заттарды еңкейту керек.
- Ыдыс-аяқтарды құлап кетпейтін етіп қойыңыз.
- Ыдыс-аяқтарды су бүріккіштері жуу кезінде еркін айнала алатындай етіп орналастыру керек.

ЕСКЕРТПЕЛЕР

- Ыдыс жуғыш машинада тым кішкентай заттарды жууға болмайды, себебі олар себеттен түсіп кетуі мүмкін.
- Ыдыс-аяқ пен ас құралдары бір-біріне жатпауы керек.
- Зақымдануды болдырмау үшін стақандар жанаспауы керек.
- Жууға қиын үлкен заттарды төменгі себетке салу керек.
- Үстіңгі себет шыны стақандар, кофе және шай саптыаяқтары сияқты сынғыш ыдыстарға арналған.
- Үлкен жүзі бар пышақтарды тігінен қоюға болмайды, бұл ықтимал қауіп.
- Ұзын және/немесе өткір ас құралдары, мысалы, пышақтар жоғарғы себетке көлденеңінен салынуы керек.
- Ыдыс жуғыш машинаны шамадан тыс жүктемеңіз. Бұл жуудың оңтайлы нәтижесі мен электр энергиясының ақылға қонымды шығыны үшін маңызды.

ЫДЫС ЖУҒЫШ МАШИНАҒА ЫДЫС ТИЕУ ТӘСІЛДЕРІ

ОРТАҒЫ СЕБЕТ

Үстіңгі себет шыны стақандар, кофе мен шай саптыаяяқтары мен табақшалар, сондай-ақ тәрелкелер, кішкене кеселер және кішкене кәстрөлдер (егер олар қатты ластанбаған болса) сияқты сынғыш және жеңіл ыдыстарға арналған. Ыдыс-аяқтарды су ағынының астында қозғалмайтындай етіп бекітіңіз.

1. Кеселер.
2. Табақшалар.
3. Стақандар.
4. Кішкентай салат ыдыстары.
5. Орташа салат ыдыстары.
6. Үлкен салат ыдыстары.

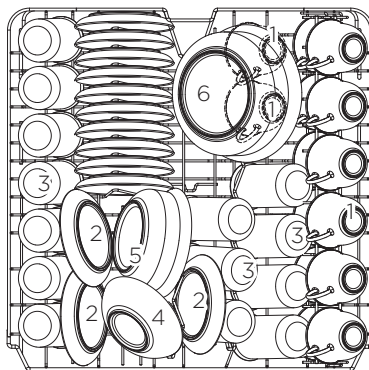

ТӨМЕНГІ СЕБЕТ

Төменгі себетке ауыр заттар мен жууға қиын ыдыстарды, мысалы, кәстрөлдер, табалар, қақпақтар, ыдыс-аяқтарды салу керек.

Себеттердің шеттеріне ыдыс-аяқ пен қақпақтарды қою ұсынылады, сондықтан олар шашыратқыштарды жауып тастамайды.

7. Десерт табақтары.
8. Түскі ас табақтары.
9. Сорпа табақтары.
10. Балыққа арналған сопақ тәрелкелер.

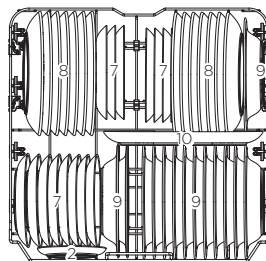

ЫДЫС-АЯҚТЫ ТҮСІРУ

Үстіңгі себеттен судың төмендегі ыдысқа ағып кетуіне жол бермеу үшін алдымен төменгі себетті, содан кейін үстіңгі себетті түсіру ұсынылады.

АС ҚҰРАЛДАРЫНА АРНАЛҒАН ЖОҒАРҒЫ СЕБЕТ

Күміс бұйымдарды жуудың ең жақсы сапасын қамтамасыз ету үшін келесіге көз жеткізіңіз:

- құрылғылар бір біріне салынбаған;
- күміс бұйымдар бетін жоғары қаратып қойылады;
- ұзын құрылғылар ортасына қойылады.

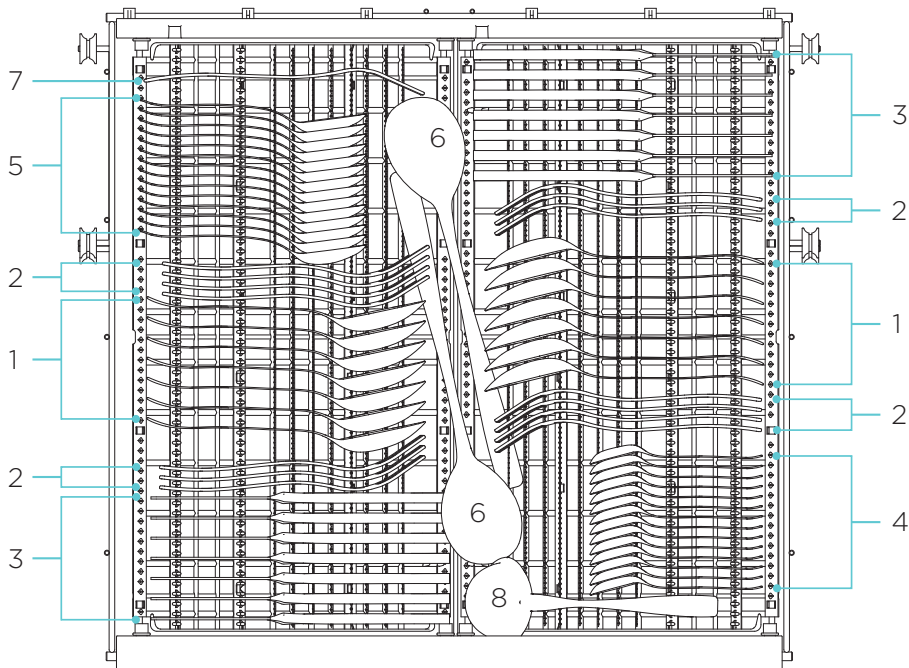

1. Сорпа қасықтары.
2. Шанышқылар.
3. Пышақтар.
4. Шай қасық.
5. Десерт қасықтары.
6. Сервировка қасықтары.
7. Сервировка шанышқылары.
8. Шөміштер.

ОРТАША СЕБЕТТІ РЕТТЕУ

Орташа себеттің биіктігін ортаңғы және төменгі себетте үлкен ыдыс-аяқтар үшін көбірек орын жау үшін реттеуге болады. Орташа себетті көтеруге немесе түсіруге болады.

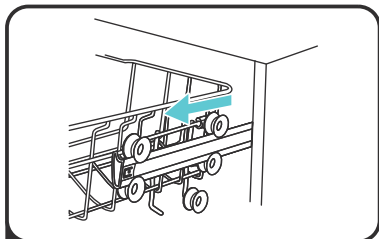

1 Ортаңғы себетті тартыңыз.

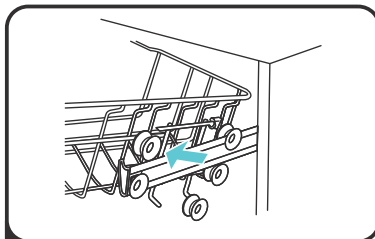

2 Ортаңғы себетті алыңыз.

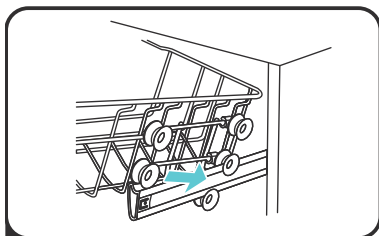

3 Себетті төменгі немесе жоғарғы бағыттауыштарға орнатыңыз.

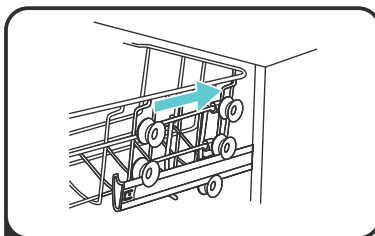

4 Ортаңғы себетті сырғытыңыз.

ШЫНЫАЯҚ СӨРЕСІН РЕТТЕУ

Орташа себеттегі стакандарға немесе басқа биік ыдыстарға орын беру үшін схемада көрсетілгендей шыныаяқ сөресін көтеріңіз. Қажет болмаса, шыныаяқ сөресін де алып тастауға болады.

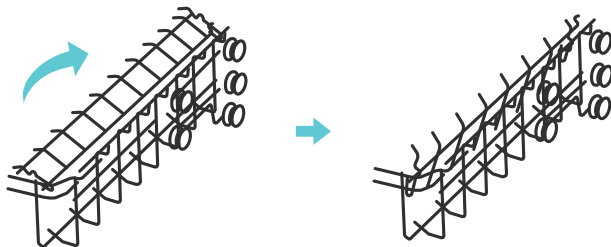

ТӨМЕНГІ СЕБЕТ СӨРЕСІН РЕТТЕУ

Төменгі себеттің жоғары көтерілген инелері табақтарды немесе ұзын ыдыстарды қою үшін қажет. Егер сізге үлкен заттар (кәстрөлдер, табалар және т.б.) үшін орын қажет болса, оларды схемада көрсетілгендей түсіруге болады.

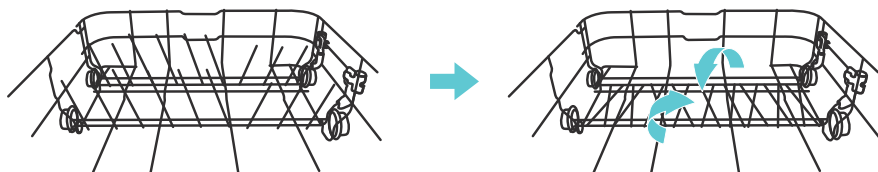

ЫДЫС ЖУҒЫШ МАШИНАНЫ ІСКЕ ҚОСУ

ЖУУ ЦИКЛІН БАСТАУ

1. Жуғыш затты құйыңыз.
2. Ашаны розеткаға салыңыз.
3. Сүмен жабдықтау қосылғанына көз жеткізіңіз.
4. Есікті ашып, ыдыстарды тиісті себеттерге салыңыз.
5. Қажетті жуу бағдарламасын таңдау үшін БАҒДАРЛАМА батырмасын басыңыз.
6. Есікті жауып, бастау үшін СТАРТ/КІДІРТУ батырмасын басыңыз.

БАҒДАРЛАМАНЫ ӨЗГЕРТУ

1. Жуу бағдарламасын тоқтата тұру үшін СТАРТ/КІДІРТУ батырмасын басыңыз.
2. Бағдарламаны таңдау батырмасын 3 секунд басып тұрыңыз. Ағымдағы жуу бағдарламасы жойылады.
3. Қажетті жуу бағдарламасын орнату үшін бағдарламаны таңдау батырмасын басыңыз.
4. СТАРТ/КІДІРТУ батырмасын басыңыз. Құрылғы басылғаннан кейін 10 секундтан кейін жұмыс істей бастайды.

Ескерту: егер бағдарлама жақында іске қосылған болса, бағдарлама циклі өзгеруі мүмкін. Әйтпесе, сү мен жуғыш зат ыдыс жуғыш машинаға құйылып кетуі мүмкін және жаңа цикл үшін жуғыш затты қайта қосу қажет болады.

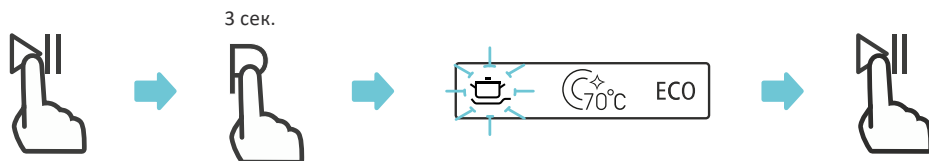

ҚҰРЫЛҒЫ ЖҰМЫС ІСТЕП ТҰРҒАН КЕЗДЕ ЫДЫСТАРДЫ ТИЕУ

1. Жуу бағдарламасын тоқтата тұру үшін СТАРТ/КІДІРТУ батырмасын басыңыз.
2. 5 секунд күтіңіз, содан кейін есікті ашыңыз.
3. Ыдыс-аяқ қосыңыз.
4. Есікті жабыңыз.
5. СТАРТ/КІДІРТУ батырмасын басыңыз. Құрылғы басылғаннан кейін 10 секундтан кейін жұмыс істей бастайды.



НАЗАР АУДАРЫҢЫЗ!

Есікті ашқан кезде абай болыңыз. Ыдыс жуғыш машинадағы бу өте ыстық және қатты күйік тудыруы мүмкін.

ЖУУ ЦИКЛІНІҢ АЯҚТАЛУЫ

Жуу циклі аяқталғаннан кейін 8 секунд ішінде дыбыстық сигнал шығады. Қуат батырмасын басу арқылы ыдыс жуғышты өшіріп, сумен жабдықтауды өшіріп, есікті ашыңыз. Ыдыс-аяқты түсірмес бұрын бірнеше минут күтіңіз, ыдыс-аяқ пен ас құралдарын ыстық күйінде жеткізбеңіз. Бұл олардың зақымдануын болдырмайды.





Ескерту: «Есікті автоматты түрде ашу» функциясын қолданған кезде, ыдыс жуғыш машинасының есігі алдын ала ашылады, бұл ыдыстың салқындауына және кебуіне мүмкіндік береді.



ЫДЫС ЖУҒЫШ МАШИНАНЫ ӨШІРУ

Бағдарлама бағдарлама шамы жанған кезде аяқталады, бірақ жыпылықтамайды.

1. Қуат батырмасын басу арқылы ыдыс жуғышты өшіріңіз.
2. Сумен жабдықтауды жабыңыз.
3. Есікті абайлап ашыңыз. Ыстық ыдыс-аяқты зақымдалуына ең сезімтал, ыдыс жуғыш машинадан шығармас бұрын ыдыстың суығанын 15 минут күту керек.
4. Ыдыстарды төменгі себеттен, содан кейін жоғарғы себеттен түсіріңіз. Бұл үстіңгі себеттен судың төменнен ыдысқа ағып кетуіне жол бермейді.

БАҒДАРЛАМАЛАРДЫҢ СИПАТТАМАСЫ

Бағдарлама	Цикл сипаттамасы	Жұғыш зат (г) Сулау / Негізгі жуу	Уақыт (мин)	Энергияны тұтыну (кВт/сағ)	Су (л)	Шайғышты қосу қажет
Автоматты жуу	Сулау (45 °C) Жуу (55–65 °C) Шаю Қайта шаю (55–65 °C) Келтіру	4/19 / 1–2 табл.	150	0,930–1,470	10,4–17,2	✓
						
Қарқынды жуу	Сулау Жуу (60 °C) Шаю Қайта шаю (65–72 °C) Келтіру	4/19 / 1–2 табл.	175	1,275–1,385	13,9	✓
						
Гигиена	Сулау Жуу (72 °C) Шаю Қайта шаю (65–72 °C) Келтіру	4/19 / 1–2 табл.	195	1,510–1,615	13,9	✓
						
ЭКО	Жуу (50 °C) Шаю Қайта шаю (40 °C) Келтіру	23 / 1–2 табл.	235	0,680	9,8	✓
						
Шыны	Сулау Жуу (45 °C) Шаю Қайта шаю (55–60 °C) Келтіру	4/19 / 1–2 табл.	120	0,850–0,925	13,9	✓
						

Бағдарлама	Цикл сипаттамасы	Жұғыш зат (г) Сулау / Негізгі жуу	Уақыт (мин)	Энергияны тұтыну (кВт/сағ)	Су (л)	Шайғышты қосу қажет
58 минут 	Жуу (60 °C) Шаю Шаю (55-60 °C) Келтіру	23 / 1 табл.	98	0,905	10,5	✓
Жылдам жуу 	Жуу (45 °C) Шаю Қайта шаю (45 °C)	13 / 1 табл.	30	0,584	10,5	-
Сулау 	Сулау	-	15	0,115	3,7	-
CLn	Сулау Жуу (60 °C) Шаю Қайта шаю (70–72 °C) Келтіру	4/19 / 1–2 табл.				

ЫДЫС ЖУҒЫШ МАШИНАНЫ КҮТУ ЖӘНЕ ТАЗАЛАУ

- Әр ыдыс жуғаннан кейін сумен жабдықтауды өшіріп, ыдыс жуғыш машинада ылғал мен иістер жиналмауы үшін есікті ашық қалдырыңыз.
- Ыдыс жуғыш машинаны тазалауды немесе қызмет көрсетуді бастамас бұрын әрқашан ашаны розеткадан алыңыз.
- Ыдыс жуғыш машинаның корпусы мен резеңке бөліктеріне күтім жасау үшін еріткіштер мен абразивті тазалағыштарды қолданбаңыз. Тек жұмсақ шүберек пен жылы сабынды суды пайдалану керек. Дақтарды кетіру үшін сірке суына аздап малынған жұмсақ шүберекті немесе ыдыс жуғыш машинаны күтуге арналған арнайы құралдарды қолданыңыз.
- Егер ыдыс жуғыш машина ұзақ уақыт бойы пайдаланылмаса, ыдыс-аяқсыз жуу циклін бастаған жөн, содан кейін ашаны розеткадан ажыратыңыз, сумен жабдықтауды тоқтатыңыз және есікті сәл ашыңыз. Бұл иістердің пайда болуын болдырмауға және есік тығыздағыштарын сақтауға көмектеседі.
- Ыдыс жуғыш машинаны тік күйде жылжытуға тырысыңыз. Егер бұл мүмкін болмаса, оны артқы қабырғаға қоюға болады.
- Иістердің пайда болу себептерінің бірі тамақ қалдықтарының тығыздағыштарға түсуі болуы мүмкін. Тығыздағыштарды мезгіл-мезгіл губкамен тазалаңыз, бұл иістердің алдын алуға көмектеседі.

ЫДЫС ЖУҒЫШ МАШИНАНЫҢ КОРПУСЫН ТАЗАЛАУ

- Басқару тақтасын аздап суланған жұмсақ шүберекпен сүртіңіз. Тазалағаннан кейін оны мұқият құрғатыңыз.
- Денеге күтім жасау үшін тұрмыстық техниканы жылтыратқышты қолданыңыз.
- Ыдыс жуғыш машинаны күту үшін өткір заттарды, абразивті губкаларды және күшті тазартқыштарды қолданбаңыз.

ЕСІКТІ ТАЗАЛАУ

- Есіктің шеттерін сүрту үшін тек жұмсақ, суланған шүберекті пайдаланыңыз. Есіктің құлпы мен электрлік компоненттеріне су кіргізбеңіз.
- Аэрозольді тазартқыштарды қолданбаңыз, себебі бұл құлып пен электр компоненттеріне зақым келтіруі мүмкін.
- Кейбір абразивті тазартқыштар мен қағаз сүлгілер тот баспайтын болаттан жасалған бетінде сызаттар қалдыруы мүмкін.

СҮЗГІНІ ТАЗАЛАУ

Сүзгі үлкен тамақ қалдықтарының сорғыға түсуіне жол бермейді. Тамақ қалдықтары сүзгіге бітеліп қалуы мүмкін, бұл жағдайда оны тазалау керек.

Сузу жүйесі ірі тазалау сүзгісінен, негізгі сүзгіден және микрофильтрден (жұқа тазалау сүзгісі) тұрады.

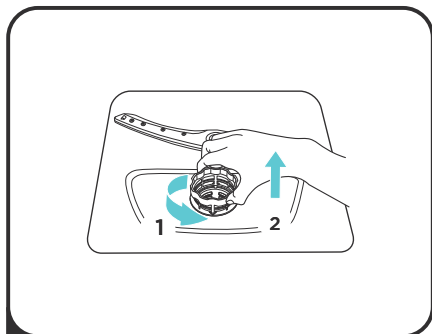

1. Сүзгіні сағат тіліне қарсы бұраңыз.
2. Сүзгіні жоғары көтеріңіз.

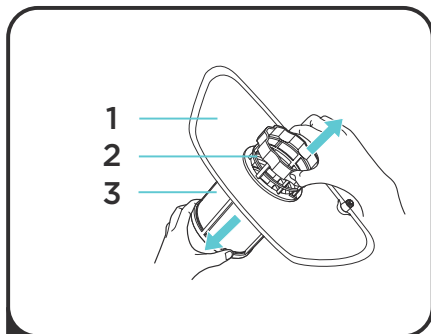

1. Негізгі сүзгі.
2. Ірі тазалау сүзгісі.
3. Жұқа тазалау сүзгісі.

Жұқа тазалау сүзгісін астыңғы жағынан алып тастауға болады. Ірі тазалау сүзгісін негізгі сүзгіден жоғарыдан құлақшаларды ақырын қысып, оны тарту арқылы ажыратуға болады.

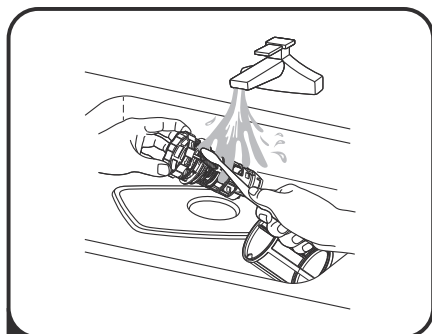

- 3 1. Сүзгілерді щеткамен тазалаңыз.
2. Тазалау кезінде сүзгілерді түртпеңіз, олар зақымдалуы мүмкін.

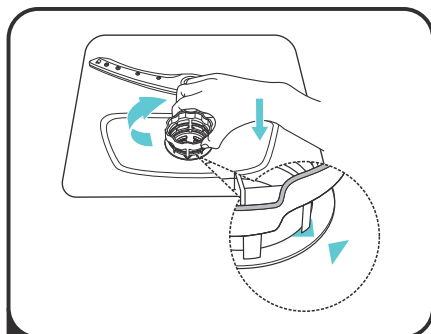

- 4 Сүзгілерді жинап, оларды бұрынғы орнына қойыңыз. Ыдыс жуғыш машинаны орнатылған сүзгілерсіз іске қоспаңыз.

БҮРІККІШТЕРДІ ТАЗАЛАУ

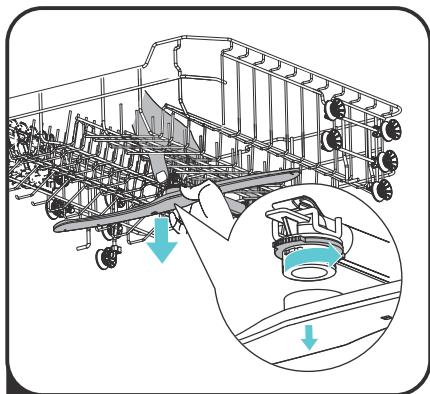

1 Орташа бүріккіштерді алу үшін сомынды бұрап, бүріккіштерді сағат тіліне қарсы бұрап алыңыз.

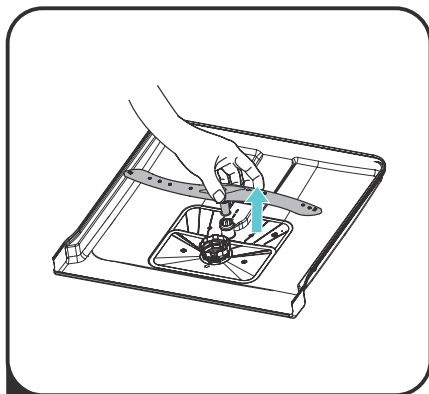

2 Төменгі бүріккіштерді алу үшін оны жоғары қарай тартыңыз.

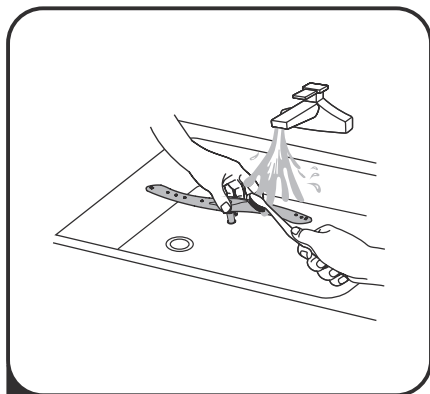

3 Бүріккіштерді сабынмен және жылы сумен шайыңыз және бүріккіштерді жұмсақ щеткамен тазалаңыз. Сумен жақсылап шайыңыз және орнына қойыңыз.

ЫҚТИМАЛ МӘСЕЛЕЛЕР ЖӘНЕ ОЛАРДЫҢ ШЕШІМІ

Мәселе	Ықтимал мәселе	Ықтимал шешім
Құрылғы іске қосылмайды	Сақтандырғыш жанып кетті немесе қорғаныс автоматы іске қосылды	Сақтандырғышты ауыстырыңыз немесе қорғаныс автоматын қосыңыз. Ыдыс жуғыш машинамен бірдей қуат көзіне қосылған барлық басқа құрылғыларды ажыратыңыз
	Құрылғы электр желісінен ажыратылған	Құрылғының электр желісіне қосылғанын тексеріңіз
	Төмен су қысымы	Сумен жабдықтау жүйесіндегі қысымды тексеріңіз
	Есік дұрыс жабылмаған	Есікті дұрыс жабыңыз
Су құрылғыдан кетпейді	Су төгетін құбыршек бітелген	Су төгетін құбыршекті тазалаңыз
	Сүзгі бітелген	Сүзгіні босатыңыз
	Кәріз құбыры бітелген	Кәріз құбырын тазалаңыз
Су төгетін құбырдағы көбік	Жарамсыз жуғыш зат	Көбікті болдырмау үшін ыдыс жуғыш машинаға арналған арнайы жуғыш затты ғана қолданыңыз. Ыдыс жуғыш машинаны ашып, көбіктің булануына мүмкіндік беріңіз. Ыдыс жуғыш машинаның түбіне 4 литр суық су құйыңыз. Ыдыс жуғыш машинаның есігін жабыңыз, содан кейін кез келген бағдарламаны таңдаңыз. Ең алдымен, құрылғы суды төгеді. Су төгу кезеңі аяқталғаннан кейін есікті ашып, көбіктің жоғалып кеткенін тексеріңіз. Қажет болса қайталаңыз
	Шайғыш төгілді	Әрқашан төгілген шайғыш затты сүртіңіз
Құрылғының ішкі бетіндегі дақтар	Бояғыш жуғыш зат қолданылды	Бояғышсыз жуғыш затты қолданыңыз
Құрылғының ішкі бетіндегі ақ пленка	Судың қаттылығының жоғары дәрежесі	Ішкі бетті тазалау үшін губка мен ыдыс жуғыш машинаның жуғыш затын қолданыңыз
Ыдыс жуғыш машинада дiрiлдеу	Ыдыс-аяқтың аз мөлшері жүктелген болса, су ағындары резервуардың ішкі қабырғаларына тікелей түседі	Құрылғыға көбірек ыдыс-аяқ салыңыз немесе ыдысты машинаға біркелкі таратыңыз
	Ыдыс-аяқтың жеңіл заттары жуу кезінде қозғалады	Жеңіл ыдыстарды тұрақты орналастыру керек
Құрылғы жұмыс істеп тұрған кездегі тарсыл	Жуу кезінде себеттегі ыдыс-аяқты бүріккіш тиеді	Жуу бағдарламасын кідіртiңiз және жұмыс кезінде бүріккіш оған тиіп кетпеуі үшін ыдыстарды ауыстырыңыз

Мәселе	Ықтимал мәселе	Ықтимал шешім
Ас құралдарын-дағы тот дақтары	Ас құралдары жемірілуге төзімді емес	Ыдыс жуғыш машинада жемірілуге бейім ас құралдарын жууға болмайды
	Ыдыс жуғыш машинаға тұз қосқаннан кейін жуу бағдарламасы іске қосылмады. Тұздың іздері жуу цикліне түсті	Тұз қосқаннан кейін әрқашан ыдыс-аяқсыз жуу бағдарламасын іске қосыңыз
	Тұз бөлімінің қақпағы жабық емес болған	Әр ыдыс жуар алдында қақпақты жабыңыз
Ыдыс-аяқтағы тамақ қалдықтары	Ыдыс-аяқ заттары бір-біріне тым жақын, себет толып жатыр	Ішкі бетті тазалау үшін губка мен ыдыс жуғыш машинаның жуғыш затын қолданыңыз
	Бір нәрсе бүріккіштің айналуына кедергі келтіреді	Ыдыс-аяқты бүріккіштің еркін айналуына кедергі жасамайтындай етіп орналастырыңыз
	Бүріккіштегі саптамалар бітеліп қалды	Бүріккіш саптамаларды тазалаңыз
	Сүзгілер ластанған	Сүзгілерді тазалаңыз
	Сүзгілер дұрыс салынбаған және/немесе бекітілмеген	Сүзгілерді салыңыз және бекітіңіз
	Дұрыс емес жуу бағдарламасы таңдалды	Дұрыс жуу бағдарламасын таңдаңыз
	Жоғарғы себеттің сол және оң жақтары бірдей деңгейде орнатылмаған	Жоғарғы себетті екі жағына бір деңгейге қойыңыз
	Жуғыш зат жеткіліксіз	Келесі жуу кезінде көбірек жуғыш зат қосыңыз
Шыны ыдыс жуғаннан кейін бұлтты болады	Жұмсақ су мен тым көп жуғыш заттың үйлесімі	Егер сізде жұмсақ су болса, жуғыш затты азырақ қолданыңыз. Ыдыс жуудың қысқа циклін таңдаңыз
Ыдыс-аяқ пен стақандарда ақ дақтар пайда болады	Қатты су ыдыста қақты тудыруы мүмкін	Көбірек жуғыш зат қосыңыз
Ыдыстағы қара немесе сұр дақтар	Дақтар алюминийден жасалған ыдыстарды жуғаннан кейін пайда болады	Бұл дақтарды кетіру үшін жуғыш затты қолданыңыз
Жуғыш зат мөлшерлегіште қалды	Ыдыс жуғыш зат мөлшерлегішін блоктайды	Ыдыс-аяқты дұрыс жүктеңіз

Мәселе	Ықтимал мәселе	Ықтимал шешім
Ыдыс-аяқ құрғақ емес	Контейнердегі шайғыш тым аз немесе мүлдем жоқ	Шайғышты қосыңыз
	Кептірусіз бағдарлама таңдалды	Кептіру бағдарламасын таңдаңыз
	Су ыдыс-аяқ пен ас құралдарының ойықтарында жиналады	Ыдыстарды дұрыс орналастырыңыз
	Қолданылатын аралас жуғыш заттың кептіру тиімділігі төмен	Кептіру тиімділігі жоғары басқа аралас жуғыш затты қолданыңыз. Шайғышты қосымша қолдану кептіру тиімділігін арттырады
	Ыдыс-аяқ машинадан тым ерте алынды немесе кептіру процесі әлі аяқталған жоқ	Бағдарлама аяқталғанша күтіңіз немесе ыдыс-аяқты бағдарлама аяқталғаннан кейін 30 минуттан кейін ғана алыңыз
	Ыдыс жуғыш машинада жууға жарамсыз ыдыс-аяқ қолданылады	Ыдыс жуғыш машинада жууға жарамды ыдыс-аяқты қолданыңыз

ҚАТЕ КОДТАРЫ

Қате коды	Мағынасы	Ықтимал себептері
E1	Ыдыс жуғыш машина суды ұзақ уақыт алады	Сумен жабдықтау краны жабық
		Сумен жабдықтау жүйесіндегі төмен қысым
E3	Құрылғы суды қажетті температураға дейін қыздырмайды	Қыздыру элементінің ақаулығы. Қызмет көрсету орталығына хабарласыңыз
E4	Судың толып кетуі	Ыдыс жуғыш машинаның құбырларында немесе элементтерінде ағып кету. Қызмет көрсету орталығына хабарласыңыз
E8	Тарату клапаны жұмыс істемейді	Ашық тізбек немесе тарату клапанының синуы. Қызмет көрсету орталығына хабарласыңыз
E9	Батырманың жабысып қалуы немесе сенсор қатесі	Су немесе басқа бөгде зат сенсорлық батырмаларда орналасқан. Сенсорлық тақтаны босатыңыз немесе сүртіңіз
Ed	Басқару тақтасы мен дисплей тақтасы арасындағы байланыстың бұзылуы	Басқару тақтасының ақаулығы немесе оның дисплей тақтасымен байланысы. Қызмет көрсету орталығына хабарласыңыз

ТЕХНИКАЛЫҚ СИПАТТАМАЛАРЫ

Үлгісі	F601W
Сауда белгісі	Eigen
Электр тогының соғуынан қорғау класы	I
Энергетикалық тиімділік класы	A+++
Желі кернеуі (В)	220–240
Жілілік (Гц)	50
Номиналды қуат (Вт)	1760–2100
Су қысымы (МПа)	0,04–1,00
Энергия тұтыну (кВт·сағ/жыл)	194
Қуат тұтыну (кВт/цикл)	0,680
Суды тұтыну (л/жыл)	2744
Суды тұтыну (л/цикл)	9,8
Бағдарламалар саны	8
Стандартты цикл кезіндегі бағдарламаның ұзақтығы (мин)	235
Шу деңгейі (дБ)	44
Жинақтардың сыйымдылығы	15
Өлшемдері (Е × Ұ × Б) (см)	60 × 60 × 84,5
Салмағы (кг)	47,5
Қуат сымын бекіту түрі	Ү
Қорғау дәрежесі	IPX1
Қолдану саласы	Тұрмыстық
Жинақталым	Ыдыс жуғыш машина, пайдалану бойынша нұсқаулық, су төгетін түтік, су құятын түтік, судың кермектігін талдауға арналған сынаушы

ЭНЕРГИЯ ТИІМДІЛІГІ ТУРАЛЫ АҚПАРАТ

Энергетическая эффективность
посудомоечной машины /
Энергетикалық тиімділік ыдыс-аяқ
жуатын машинаның

Производитель / Өндіруші
Модель / Үлгісі

eigen
F601W

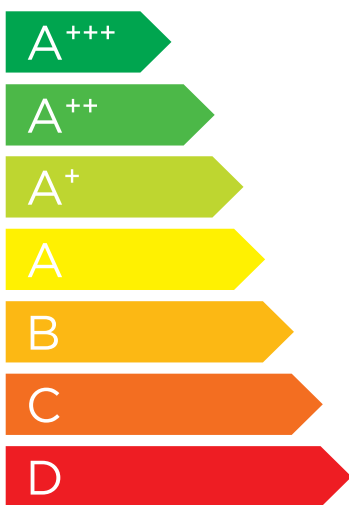

Энергопотребление /
Энергияны тұтыну

194

кВт·ч/год
кВт·сағ/жыл



2744

л/год
л/жыл



14



A B C D E F G



44 дБ

МОНТАЖДАУ, САҚТАУ, ТАСЫМАЛДАУ (ТАСУ), ӨТКІЗУ ЖӘНЕ КӘДЕГЕ ЖАРАТУ ЕРЕЖЕЛЕРІ МЕН ШАРТТАРЫ

- Құрылғыны орнату ережелері мен шарттары «Орнату» бөлімінде сипатталған.
- Құрылғыны сақтау дайындаушы мен тұтынушының жылытылатын үй-жайларында ауа температурасы 5 °С-тан 40 °С-қа дейін және ауаның салыстырмалы ылғалдылығы 80%-дан аспайтын орауышта жүргізілуі тиіс. Үй-жайларда жемірілуді тудыратын жегі қоспалар (қышқылдар, сілтілер бұйы) болмауы тиіс.
- Құрылғыны дұрыс тасымалдауды қамтамасыз ету үшін келесі талаптарды сақтау қажет:
 - егер бар болса, құрылғыдан барлық ішкі керек-жарақтарды алып тастаңыз және оларды бөлек ораңыз;
 - құрылғының жұмыс қабілеттілігін және сыртқы түрін сақтау үшін оның дұрыс оралғанына көз жеткізіңіз (үлкен көлемді техниканы сыни жерлерде гофрленген қатырма төсемдері бар полиэтилен немесе көпіршікті пленкаға орау керек);
 - көлік құралының айналасында қозғалу мүмкіндігін болдырмау үшін құрылғыны белдіктермен мықтап бекітіңіз;
 - сыртқы ортаның әсерін толығымен жою үшін тек жабық көлікті пайдаланыңыз;
 - тиеу-түсіру жұмыстарын орындау кезінде қаптаманы өте мұқият өңдеуді қамтамасыз етіңіз.
- Құрылғы мұқият өңдеуді қажет етеді, оны шаң, кір, соққы, ылғал, от және т. б. әсерінен қорғайды.
- Құрылғыны өткізу жергілікті заңнамаға сәйкес жүргізілуі тиіс.
- Өнімнің қызмет ету мерзімі аяқталғаннан кейін оны қарапайым тұрмыстық қоқыспен бірге тастауға болмайды. Оның орнына, ол федералды немесе жергілікті заңдарға сәйкес кейіннен қайта өңдеу және жою үшін электр және электронды жабдықтарды тиісті қабылдау пунктіне кәдеге жаратуға тапсырылады. Осы өнімді дұрыс кәдеге жаратуды қамтамасыз ете отырып, сіз табиғи ресурстарды үнемдеуге көмектесесіз және дұрыс емделмеген жағдайда қоршаған ортаға және адамдардың денсаулығына зиян келтірмеуге көмектесесіз. Бұл өнімді қабылдау және кәдеге жарату орындары туралы толығырақ ақпаратты жергілікті муниципалды органдардан немесе тұрмыстық қоқыстарды шығаратын кәсіпорынан алуға болады.
- Егер құрылғының ақаулығы анықталса, дереу уәкілетті қызмет көрсету орталығына хабарласыңыз немесе құрылғыны тастаңыз.

ҚОСЫМША АҚПАРАТ

Өндіруші: Фошань Шуньдэ Мидеа Вошинг Эпплайнсиз ЭмЭфДжи Ко., Лтд.
Ганцянь тас жолы 20, Бэйцзяо, Шуньдэ ауданы, Фошань, Гуандун пров., Қытай.

Қытайда жасалған.

Импорттаушы / Қазақстан Республикасында талаптар қабылдайтын заңды тұлға: «DNS QAZAQSTAN (ДНС КАЗАХСТАН)» ЖШС, Астана қ-ы, Сарыарқа ауданы, Сарыарқа д-лы, 12 ғ-т, Қазақстан Республикасы.

Электронды пошта мекен-жайы: info@dns-shop.kz

Тауар КО ТР (ЕАЭО) талаптарына сәйкес келеді.

Өнім сапасын жақсарту үшін сипаттамалар, өнім туралы ақпарат және оның сыртқы түрі пайдаланушыға алдын ала ескертусіз өзгертілуі мүмкін.

Өндіріс күні пайдаланушы нұсқаулығының орыс тіліндегі нұсқасында көрсетілген. V.7



Кепілдік талоны

SN/IMEI:

Кепілдікке қойылған күні:

Өндіруші бүкіл кепілдік мерзімі ішінде құрылғының үздіксіз жұмыс істейтініне, сондай-ақ материалдар мен құрастырымда ақаулар болмайтынына кепілдік береді. Кепілдік мерзімі бұйым сатып алынған сәттен бастап есептеледі және жаңа өнімдерге ғана қолданылады.

Кепілдікті қызмет көрсету бұйым пайдаланушы нұсқаулығына сәйкес пайдаланылған жағдайда, кепілдік мерзімі ішінде тұтынушының кінәсіз істен шыққан элементтерді тегін жөндеуді немесе ауыстыруды қамтиды. Элементтерді жөндеу немесе ауыстыру уәкілетті сервис орталықтарының аумағында жүргізіледі.

Өнім	Кепілдік мерзімі	Пайдалану мерзімі
Құрылғы	3 жыл	10 жыл
Инвертор компрессоры	10 жыл	—

Сервистік орталықтардың өзекті тізімі келесі мекенжай бойынша:

<https://www.dns-shop.kz/service-center/>

Кепілдік міндеттемелер және тегін сервистік қызмет көрсету, егер оларды ауыстыру бұйымды бөлшектеуге байланысты болмаса, тауардың жиынтықтылығына кіретін, төменде аталған керек-жарақтарға қолданылмайды:

- ҚБП (қашықтықтан басқару пульті) үшін қуат элементтері (батареялары).
- Жалғағыш кәбілдер, антенналар және оларға арналған ауыстырғыштар, құлаққаптар, микрофондар, «HANDS-FREE» құрылғылары; жиынтықта жеткізілетін әртүрлі типтегі ақпарат тасығыштар, бағдарламалық жасақтама (БЖ) және драйверлер (бұйымның қатқыл магниттік дискілеріндегі жинақтағышқа алдын ала орнатылған БЖ қоса алғанда, бірақ онымен шектелмей), сыртқы енгізу-шығару құрылғылары және манипуляторлар.
- Қаптамалар, сөмкелер, белдіктер, тасымалдауға арналған баулар, монтаждық құрылғылар, құралдар, бұйымға қоса берілетін құжаттама.
- Табиғи тозуға ұшырайтын шығын материалдары мен бөлшектер.



Өндіруші келесі жағдайларда кепілдік міндеттемелерге ие болмайды:

- Кепілдік мерзімі аяқталды.
- Егер жеке (тұрмыстық, отбасылық) қажеттіліктерге арналған бұйым кәсіпкерлік қызметті жүзеге асыру үшін, сондай-ақ оның тікелей міндетіне сәйкес келмейтін басқа мақсаттарда пайдаланылған болса.
- Өндіруші бұйымды пайдалану кезінде пайдаланушы нұсқаулығының талаптарын бұзу, бұйымды орнату және оған қызмет көрсету жөніндегі ұсынымдарды, қосу ережелерін (бұйымның өзіне де, онымен байланысты бұйымдарға да сәйкес келмейтін желілік кернеудің әсері нәтижесінде туындаған қысқа тұйықталулар), бұйымды сақтау және тасымалдау кезінде өнім иесі және/немесе үшінші тұлғалар шеккен ықтимал материалдық, моральдық және өзге де зиян үшін жауапты болмайды.
- Механикалық зақымданудың барлық жағдайлары: өнімді пайдалану кезінде алынған сызаттар, жарықтар, деформациялар, соққы іздері, майысулар, кептелістер және т.б.
- Түрлендірулерді, рұқсат етілмеген жөндеулерді осындай жұмыстарды жүргізуге уәкілетті емес адамдар жүргізген жағдайлар. Егер ақаулық конструкцияны немесе бұйымның сұлбасын өзгерту, Өндіруші қарастырмаған сыртқы құрылғыларды қосу, Қазақстан Республикасының заңнамасына сай сәйкестік сертификаты жоқ құрылғыны пайдалану салдарынан туындаған болса.
- Егер бұйымның ақауы еңсерілмейтін күштің әсерінен (табиғи элементтер, өрт, су тасқыны, жер сілкінісі, тұрмыстық факторлар және Өндірушіге тәуелді емес басқа жағдайлар) немесе Өндіруші болжай алмаған үшінші тұлғалардың әрекеттерінен туындаса.
- Бұйымның толық немесе ішінара істен шығуына алып келген бұйымның ішіне бөгде заттардың, өзге денелердің, заттектердің, сұйықтықтардың, жәндіктердің немесе жануарлардың түсуінен, агрессивті ортаның әсерінен, жоғары ылғалдылықтан, жоғары температуралардан туындаған ақау.
- Бұйымды сәйкестендіру (сериялық нөмірі) жоқ немесе сәйкес келмейді. Егер зақымданулар (кемшіліктер) зиянды бағдарламалық қамтаманың; БЖ ұсынушысының осы қызметті ұсынбауына байланысты мүмкіндігінсіз бұйымның бағдарламалық ресурстарына қолжетімділіктің болмауына әкеп соққан құпиясөздерді (кодтарды) оларды жинау/қалпына келтіру мүмкіндігінсіз орнату, ауыстыру немесе жою әсерінен туындаса.
- Егер жұмыстың ақаулықтары қуат беруші, кәбілдік, телекоммуникациялық желілердің, радиосигнал қуатының стандарттарға немесе техникалық регламенттеріне сәйкес келмеуінен, оның ішінде бедер ерекшеліктерінен және басқа да осыған ұқсас сыртқы факторлардан, бұйымның желі әрекет ететін шекарада немесе аймақтан тыс жерде пайдаланылуынан туындаған болса.
- Егер зақымданулар стандартты емес (түпнұсқалық емес) және/немесе сапасыз (зақымданған) шығыс материалдарын, керек-жарақтарды, қосалқы бөлшектерді, қуат беру элементтерін, әртүрлі үлгідегі ақпарат тасымалдағыштарды (CD, DVD дискілерді, жад карталарын, SIM карталарын, картридждерді қоса алғанда) пайдаланудан туындаса.
- Егер кемшіліктер үйлесімсіз контентті (әуендерді, графиканы, бейне және басқа файлдарды, Java қосымшаларын және оларға ұқсас бағдарламаларды) алуға, орнатуға және пайдалануға байланысты туындаған болса.
- Осы бұйыммен жанасып жұмыс істейтін басқа жабдыққа келтірілген залалға.



eigen