

eigen

Руководство по эксплуатации



**Микроволновая печь  
Eigen MW-ST800H**

## СОДЕРЖАНИЕ

НАЗНАЧЕНИЕ УСТРОЙСТВА .....	5
МЕРЫ ПРЕДОСТОРОЖНОСТИ.....	5
ТРЕБОВАНИЯ БЕЗОПАСНОСТИ .....	6
ИСПОЛЬЗОВАНИЕ РАЗЛИЧНЫХ МАТЕРИАЛОВ .....	8
ПРОВЕРКА ПОСУДЫ.....	9
РУКОВОДСТВО ПО УСТАНОВКЕ .....	10
СХЕМА УСТРОЙСТВА .....	10
УСТАНОВКА .....	11
ЗАЗЕМЛЕНИЕ РОЗЕТКИ .....	11
ЭКСПЛУАТАЦИЯ .....	12
ПАНЕЛЬ УПРАВЛЕНИЯ.....	12
РАБОТА С УСТРОЙСТВОМ .....	13
УХОД И ОБСЛУЖИВАНИЕ .....	16
ФУНКЦИЯ АВТООЧИСТКИ .....	16
ПОИСК И УСТРАНЕНИЕ НЕИСПРАВНОСТЕЙ .....	17
ТЕХНИЧЕСКИЕ ХАРАКТЕРИСТИКИ .....	18
ПРАВИЛА И УСЛОВИЯ МОНТАЖА, ХРАНЕНИЯ, ПЕРЕВОЗКИ (ТРАНСПОРТИРОВКИ), РЕАЛИЗАЦИИ И УТИЛИЗАЦИИ.....	19
ДОПОЛНИТЕЛЬНАЯ ИНФОРМАЦИЯ.....	20

## Уважаемый покупатель!

Благодарим Вас за доверие и выбор бренда Eigen.

Мы тщательно проверили устройство на работоспособность и безопасность, а после надежно упаковали его для отправки.

Перед первым включением электрического прибора в сеть, пожалуйста, внимательно прочитайте данное руководство. В нем содержится важная информация о правильной установке, использовании устройства, а также советы по уходу за ним. Рекомендуем следовать приведенным инструкциям, чтобы избежать возможных поломок или несчастных случаев.

Храните руководство по эксплуатации в надежном месте, чтобы Вы могли использовать его в качестве справочного материала при необходимости.

## НАЗНАЧЕНИЕ УСТРОЙСТВА

Микроволновая печь предназначена для приготовления, подогрева и размораживания продуктов питания и блюд.

## МЕРЫ ПРЕДОСТОРОЖНОСТИ

### ВНИМАНИЕ!

- Не используйте устройство с открытой дверцей во избежание получения вредного микроволнового воздействия, повреждения устройства или снижения его эффективности.
- Дверца должна плотно прилегать к устройству. Не помещайте никакие предметы между передней стороной печи и дверцей.
- Не позволяйте грязи и чистящим средствам накапливаться на уплотнительных поверхностях.
- Чрезвычайно важно следить за исправностью дверцы и замка, петель и защелок, а также дверных уплотнителей и любых других уплотнительных поверхностей.
- В случае повреждения или неисправности устройства незамедлительно прекратите его использование и обратитесь в авторизованный сервисный центр.
- Любое техническое обслуживание устройства или его ремонт могут быть выполнены исключительно квалифицированным персоналом. Не пытайтесь разбирать устройство самостоятельно: это может быть опасно для жизни, а также лишить Вас права на бесплатное гарантийное обслуживание.

# ТРЕБОВАНИЯ БЕЗОПАСНОСТИ

## ВНИМАНИЕ!

Во избежание ожогов, удара электрическим током, пожара и другого возможного вреда для имущества и здоровья людей:

- Используйте устройство исключительно для целей, обозначенных данным руководством по эксплуатации.
- Используйте устройство только с совместимыми электрическими сетями с заземлением.
- Не включайте устройство, если его полость пуста (внутри нет продуктов питания), это может привести к выходу печи из строя.
- Не пользуйтесь устройством, если оно было повреждено (от падения, удара, или каким-либо другим образом), был поврежден провод питания, или его вилка, а также при обнаружении любых сбоев функционирования устройства. При обнаружении любого сбоя в работе устройства либо его внешних или внутренних повреждений незамедлительно прекратите использование устройства и обратитесь в авторизованный сервисный центр.
- Во избежание возгорания внутри полости устройства:
  - При необходимости приготовления продуктов в пластиковой или бумажной упаковке убедитесь, что данная упаковка подходит для использования в микроволновой печи.
  - При приготовлении продуктов в пластиковой или бумажной упаковке внимательно следите за процессом приготовления во избежание возгорания.
  - Перед помещением продуктов в бумажной упаковке внутрь печи убедитесь, что вы сняли все перевязочные ленты, в особенности фольгированные.
  - При возникновении дыма или характерного запаха незамедлительно выключите печь и отсоедините ее от розетки. В случае возникновения пламени держите дверцу закрытой, чтобы предотвратить его усиление.
  - Не используйте устройство в качестве контейнера для хранения. Не оставляйте бумагу, посуду, продукты питания и прочие предметы внутри устройства, когда оно не используется.
- Не разогревайте жидкости в закрытых контейнерах, так как они могут взорваться. Разогрев напитков в микроволновой печи может привести к внезапному, резкому вскипанию.
- Не используйте микроволновую печь для приготовления и разогрева продуктов с большим количеством масла, т. к. горячее масло может повредить устройство и посуду, а также стать причиной серьезных ожогов кожи.
- Не разогревайте с помощью микроволн цельные яйца, томаты, яблоки и подобные продукты, так как они могут взорваться.
- Прежде чем разогревать в микроволновой печи продукты с толстой кожурой, (картофель, кабачки и яблоки и т. д.) необходимо протыкать их тонкой иглой.
- Во избежание ожогов необходимо тщательно размешивать или взбалтывать содержимое бутылочек и баночек для кормления детей после разогрева в микроволновой печи прежде, чем давать его детям.
- Посуда, в которой разогреваются продукты, также может ощутимо нагреваться. При извлечении блюд беритесь за специальные ручки (если таковые имеются) либо используйте прихватку (не входит в комплект).

- Используйте исключительно посуду, предназначенную для использования в микроволновой печи. Использование неподходящей посуды может повлечь за собой повреждение печи, а также нанести вред вашему здоровью.
- К пользованию данным устройством не допускаются дети, лица с ограниченными физическими, сенсорными или умственными способностями, за исключением случаев, когда они находятся под прямым присмотром лица, непосредственно ответственного за их безопасность, либо этим лицом были даны подробные инструкции по пользованию устройством, а также разъяснены все меры предосторожности из данного руководства, равно как и возможные последствия их несоблюдения.

## **ВНИМАНИЕ!**

Не устанавливайте микроволновую печь в непосредственной близости от мощных источников тепла, таких как кухонная плита, отопительная батарея или нагревательные приборы. Это может нанести вред устройству, а также лишить Вас права на бесплатное гарантийное обслуживание.

- Устройство не должно быть установлено в шкафу или нише; при установке убедитесь, что со всех сторон обеспечена достаточная вентиляция. Несоблюдение этого правила может привести к возгоранию, а также поломке устройства.
- Данное устройство не предназначено для коммерческого использования. Использование допускается исключительно в личных, домашних целях.
- При необходимости транспортировки устройства предварительно извлеките из его рабочей камеры стеклянный поддон, а также другие незакрепленные части. Это поможет предотвратить повреждение устройства при перемещении.
- Поверхность и дверца устройства могут ощутимо нагреваться при использовании, это нормальное явление.
- Помните о том, что при разогреве блюд, накрытых крышкой, возможно скопление горячего пара. Будьте осторожны и избегайте ожогов при снятии крышки.
- Не следует опускать стеклянный вращающийся поддон (поворотный стол) в холодную воду сразу же после использования микроволновой печи. Сначала позвольте ему остыть в течение 20 минут, чтобы избежать растрескивания.

## ИСПОЛЬЗОВАНИЕ РАЗЛИЧНЫХ МАТЕРИАЛОВ

Материалы, которые можно использовать в микроволновой печи.

<b>Посуда</b>	<b>Примечания</b>
Столовая посуда	Только безопасная для использования в микроволновой печи посуда. Следуйте инструкциям производителя. Не используйте посуду с отбитыми краями или трещинами.
Стеклянные банки	Всегда снимайте с банок крышку. Используйте только для нагрева еды до теплого состояния. Большинство стеклянных банок — нетермостойкие и могут лопнуть.
Стеклянная посуда	Только термостойкая стеклянная посуда для печи. Убедитесь, что на ней нет металлической отделки. Не используйте блюда с отбитыми краями или трещинами.
Пакеты для приготовления пищи в печи	Следуйте инструкциям производителя. Не закрывайте пакеты с помощью металлических затяжек. Сделайте надрезы для выхода пара.
Бумажные тарелки и стаканы	Используйте их только для краткосрочного приготовления/разогрева пищи. Не оставляйте печь без присмотра во время приготовления/разогрева.
Бумажные полотенца	Используйте, чтобы накрывать еду для подогревания и поглощения жира. Используйте только для краткосрочного приготовления пищи и не оставляйте процесс приготовления без присмотра.
Пергаментная бумага	Используйте в качестве обертки для предотвращения разбрызгивания жира или для пропаривания.
Пластик	Только безопасный для использования в микроволновой печи. Следуйте инструкциям производителя. Должен иметь маркировку «Безопасен для использования в микроволновой печи». Некоторые пластиковые емкости размягчаются, так как еда внутри них нагревается. «Пакеты для варки» и плотно закрытые полиэтиленовые пакеты нужно разрезать или протыкать для вентиляции.
Пластиковая обертка	Только безопасная для использования в микроволновой печи. Используйте ее для сохранения влаги в еде во время приготовления. Не позволяйте пластиковой обертке соприкасаться с едой.
Термометры	Только безопасные для использования в микроволновой печи (термометры для мяса и леденцов).
Вощеная бумага	Используйте в качестве обертки для предотвращения разбрызгивания жира или для сохранения влаги.

Материалы, которые **нельзя** использовать в микроволновой печи.

Посуда	Примечания
Алюминиевая фольга	Может вызвать образование электрической дуги. Кроме того, при нагреве под микроволнами фольга разлагается и микро-частицы алюминия попадают в пищу.
Алюминиевый поднос	Может вызвать образование электрической дуги. Переложите еду в безопасное для использования в микроволновой печи блюдо.
Картонная продуктовая упаковка с металлической ручкой	Может вызвать образование электрической дуги. Переложите еду в безопасное для использования в микроволновой печи блюдо.
Металлическая посуда или посуда с металлической отделкой	Металл экранирует еду от микроволнового излучения. Металлическая отделка может вызвать образование электрической дуги.
Металлические зажимы для пакетов	Могут вызвать образование электрической дуги и воспламенение в печи.
Бумажные пакеты	Могут вызвать воспламенение в печи.
Пенопласт/полистирол	Может расплавиться или загрязнить внутреннюю поверхность под воздействием высокой температуры.
Древесина	Древесина высыхает, когда используется в микроволновой печи, и может потрескаться или расколоться.

## ПРОВЕРКА ПОСУДЫ

- Налейте в сосуд, безопасный для использования в печи, 1 чашку холодной воды (250 мл) и поставьте в печь вместе с проверяемой посудой.
- Грейте на максимальной мощности в течение 1 минуты.
- Аккуратно коснитесь посуды. Если пустая посуда теплая, не используйте ее в микроволновой печи.
- Не превышайте время нагрева в 1 минуту.

# РУКОВОДСТВО ПО УСТАНОВКЕ

## СХЕМА УСТРОЙСТВА

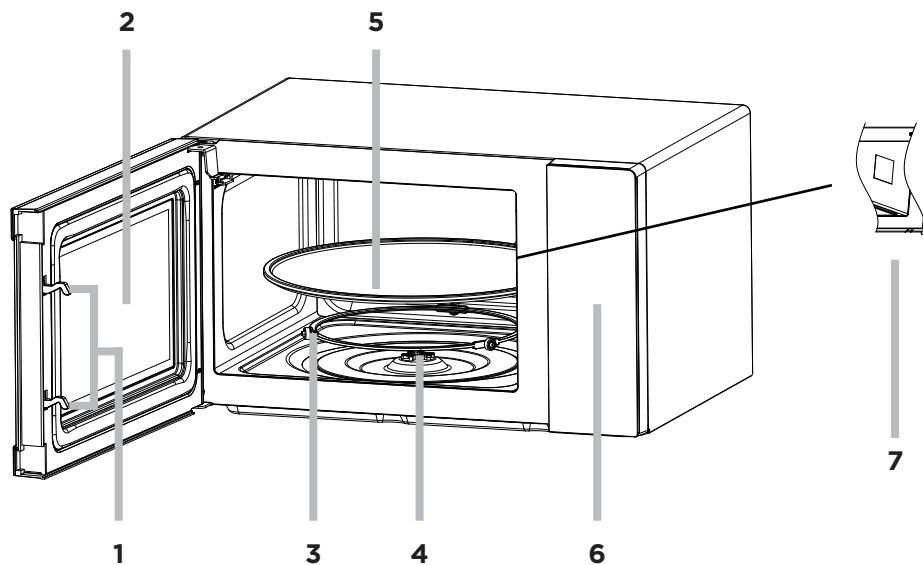

1. Система защитной блокировки дверцы.
2. Смотровое окошко.
3. Кольцо поворотного стола.
4. Ось поворотного стола.
5. Поворотный стол.
6. Панель управления.
7. Защитная пластина волновода.

### ВНИМАНИЕ!

Никогда не снимайте защитную пластину волновода.

## УСТАНОВКА

- Перед включением убедитесь, что весь упаковочный материал удален с внешних частей устройства и из его полости.
- Устанавливайте устройство только на ровной, стабильной поверхности.
- Не подвергайте устройство воздействию влаги, экстремальных температур, а также не устанавливайте его в непосредственной близости от взрывоопасных или легковоспламеняющихся веществ.
- Чтобы устройство нормально функционировало, необходимо обеспечить его достаточную вентиляцию. Оставляйте минимум 20 см свободного пространства от микроволновой печи до ближайшей преграды сверху и 5 см — по бокам. Задняя сторона должна располагаться на расстоянии 10 мм от стены. Не загораживайте вентиляционные отверстия устройства и не снимайте подставку с нижней стороны.
- Следите, чтобы провод питания не был зажат, придавлен и не контактировал с горячими поверхностями, а также с острыми предметами.
- Розетка, к которой Вы подключили устройство, должна быть легкодоступна для экстренного отключения от нее устройства при необходимости.
- Устанавливайте устройство только в помещении.

### ВНИМАНИЕ

Перед установкой проверьте устройство на наличие дефектов и повреждений, таких как некорректно установленная дверца, неисправный замок дверцы, внутреннее покрытие полости устройства, поврежденные или незафиксированные защелки и петли, а также вмятины или царапины внутри полости или на дверце. При обнаружении дефектов или повреждений устройства незамедлительно прекратите его использование и обратитесь по месту его приобретения.

## ЗАЗЕМЛЕНИЕ РОЗЕТКИ

Данное устройство требует заземления, и оснащено специальным заземляющим проводом и штекером. Необходимо подключать устройство к корректно установленной и заземленной розетке. В случае короткого замыкания, заземление уменьшает риск удара электрическим током с помощью отводящего провода. Настоятельно рекомендуется использовать отдельную розетку, выделенную специально для данного устройства, без подключения каких-либо дополнительных устройств. Во избежание пожара и удара электрическим током, строго не рекомендуется использование с устройством удлинителей и переходников.

### ВНИМАНИЕ!

- Подсоединение устройства к не заземленной розетке может привести к поражению электрическим током.
- Если у вас возникли вопросы о корректном заземлении, обратитесь к сертифицированному электрику.
- Производитель вправе не принять претензию в случае, если причиной выхода устройства из строя стало несоблюдение пользователем каких-либо правил или мер, изложенных в данном руководстве по эксплуатации.

# ЭКСПЛУАТАЦИЯ

## ПАНЕЛЬ УПРАВЛЕНИЯ

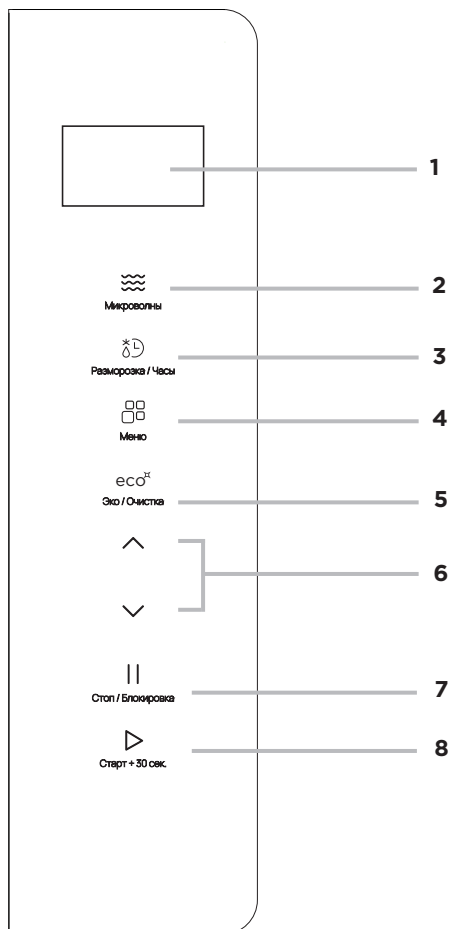







1. Дисплей.
2. МИКРОВОЛНЫ: регулировка мощности микроволн.
3. РАЗМОРОЗКА/ЧАСЫ: выбор режима разморозки / установка времени.
4. МЕНЮ: выбор автоматической программы приготовления.
5. ЭКО/ОЧИСТКА: переход в энергосберегающий режим / запуск режима самоочистки.
6. «**^** **∨**»: кнопки регулировки времени приготовления и веса.
7. СТОП/БЛОКИРОВКА: кнопка паузы, прекращения работы / блокировка панели управления.
8. СТАРТ + 30 СЕК: начало работы.

# РАБОТА С УСТРОЙСТВОМ









## ОБЩИЕ ИНСТРУКЦИИ

1. После подключения устройства к электросети оно перейдет в режим ожидания — дисплей загорится, на нем отобразятся часы. Инструкцию по настройке текущего времени см. в разделе «Настройка часов».
2. Доступно 5 уровней мощности работы микроволновой печи: «100P», «80P», «50P», «30P» и «10P» — переключайтесь между ними нажатием на кнопку , текущий уровень будет отображаться на дисплее.

Уровень	Мощность	Применение
P100	100%	Быстрое и тщательное приготовление пищи
P80	80%	Быстрое приготовление/подогрев пищи
P50	50%	Приготовление блюд на пару
P30	30%	Разморозка продуктов
P10	10%	Слабый подогрев пищи



3. При необходимости Вы можете установить время приготовления, нажимая на кнопки  и  (нажмите и удерживайте для более быстрой настройки). Доступный диапазон времени: от 10 секунд до 60 минут.
4. Нажмите на кнопку , чтобы начать приготовление. В случае, если таймер не был установлен, время работы по умолчанию — 30 секунд.
5. Для того, чтобы поставить приготовление на паузу, нажмите на кнопку  один раз. Нажмите на кнопку , чтобы продолжить, или еще раз на кнопку , чтобы сбросить программу.
6. По окончании обратного отсчета времени микроволновая печь автоматически прекратит работу — прозвучит трехкратный звуковой сигнал. Сигнал будет повторяться каждые три минуты до тех пор, пока не будет открыта дверца или нажата кнопка .

## НАСТРОЙКА ЧАСОВ

1. Для того, чтобы выставить время на часах, нажмите на кнопку  и удерживайте 3 секунды — значение часа на дисплее начнет мигать.
2. Установите значение часа от 00 до 23, используя кнопки  и . Еще раз нажмите на кнопку  или на кнопку  для того, чтобы подтвердить его и перейти к выставлению минут.
3. Выставьте значение минут от 0 до 59, используя кнопки  и . Нажмите на кнопку  или на кнопку  для того, чтобы подтвердить установленное время.

## АВТОМАТИЧЕСКИЕ ПРОГРАММЫ

Вы можете воспользоваться автоматическим меню для приготовления определенных типов блюд. В автоматическом меню мощность и время программ предустановлены, необходимо указать только вес.

1. Нажимайте на кнопку , чтобы переключаться между автоматическими программами (см. таблицу ниже).
2. После выбора нужной программы нажимайте на кнопки  и , чтобы установить вес блюда или порции.

**Примечание:** нажмите на кнопку , чтобы сбросить текущие настройки.

3. Нажмите на кнопку , чтобы начать приготовление.



### ТАБЛИЦА АВТОМАТИЧЕСКИХ ПРОГРАММ





Программа	Продукт	Значения веса
A.1	Картофель	250 г
		500 г
		750 г
A.2	Паста	50 г
		100 г
		150 г
A.3	Пицца	200 г
		400 г
A.4	Попкорн	100 г
A.5	Овощи	200 г
		400 г
		600 г
A.6	Напитки	1 чашка (~250 мл)
		2 чашки (~500 мл)
		3 чашки (~750 мл)
A.7	Мясо	200 г
		400 г
		600 г
A.8	Рыба	200 г
		400 г
		600 г

### Примечания:

- Рекомендуемая температура продуктов перед приготовлением — 20–25 °С. Более высокая или более низкая температура потребует увеличения или уменьшения времени приготовления.
- Температура, вес и форма продуктов могут оказать влияние на результат приготовления. При желании Вы можете отрегулировать время для достижения наилучшего результата.

## ФУНКЦИЯ РАЗМОРОЗКИ

Доступно два режима разморозки продуктов: по весу (dEF1) и по времени (dEF2). Переключайтесь между ними нажатием на кнопку . Нажмите на кнопку , чтобы сбросить программу разморозки.

- Разморозка по весу: установите значение веса продуктов нажатием на кнопки  и  в диапазоне от 100 г до 1500 г.
- Разморозка по времени: установите значение времени нажатием на кнопки  и  в диапазоне от 10 секунд до 60 минут.

Для того, чтобы начать разморозку, нажмите на кнопку . По окончании разморозки прозвучит звуковой сигнал.

### Примечания:



- В режиме dEF1 предусмотрен звуковой сигнал, который раздастся в ходе программы, напоминая о необходимости перевернуть продукты. Сделайте это для получения равномерного эффекта.
- Процесс разморозки можно считать завершенным, когда продукт свободно режется ножом.

## ЭНЕРГОСБЕРЕГАЮЩИЙ РЕЖИМ

Когда устройство находится в режиме ожидания, нажмите на кнопку  — дисплей погаснет, и микроволновая печь перейдет в энергосберегающий режим. Нажмите любую кнопку или откройте или закройте дверцу духовки, чтобы вернуться в обычный режим.

## БЛОКИРОВКА ПАНЕЛИ УПРАВЛЕНИЯ

Используйте данную функцию, чтобы избежать случайных нажатий на кнопки детьми или в ходе очистки панели.

- Когда устройство находится в режиме ожидания, нажмите и удерживайте кнопку  в течение 3 секунд — все кнопки будут заблокированы.
- Для снятия блокировки снова нажмите и удерживайте кнопку  в течение 3 секунд.

## УХОД И ОБСЛУЖИВАНИЕ

Регулярный уход за устройством продлевают срок его службы. Очищайте микроволновую печь от различных загрязнений после каждого использования для предотвращения повреждений ее поверхности, а также для лучшей производительности.

### **Обязательно отключите устройство от источника электропитания перед чисткой.**

- Следите за чистотой рабочей камеры печи. Удаляйте загрязнения с помощью влажной ткани. Особо сильные загрязнения можно удалить с помощью мягкого моющего средства. Не используйте агрессивные чистящие средства во избежание повреждения поверхности.
- Внешние поверхности устройства очищайте влажной тканью. Во избежание повреждения рабочих деталей внутри печи не допускайте попадания воды в вентиляционные отверстия.
- Регулярно протирайте дверцу и окошко с обеих сторон, дверные уплотнители и прилегающие части влажной тканью. Не используйте абразивные чистящие вещества.
- Не используйте пароочиститель для очистки устройства.
- Следите за тем, чтобы панель управления не была мокрой. Протирайте ее мягкой, слегка влажной тканью. При очистке панели управления откройте дверцу печи, чтобы предотвратить ее случайное включение.
- Если дверца печи запотеваает внутри или снаружи, протрите ее мягкой тканью. Это может произойти, когда микроволновая печь работает в условиях повышенной влажности.
- Во избежание возникновения чрезмерного шума следует регулярно чистить дно рабочей камеры печи. Протирайте его мягким моющим средством.
- Если лампочка перегорела, обратитесь в сервисную службу для ее замены.

## ФУНКЦИЯ АВТООЧИСТКИ

Данная печь оснащена режимом автоочистки, что значительно упрощает регулярный уход за ней.

- Налейте примерно 200 мл воды в емкость без крышки (миску или стакан) и поставьте ее в микроволновую печь, закройте дверцу.
- Нажмите и удерживайте кнопку **ECO** в течение 3 секунд — будет выбрана функция автоочистки, и на экране дисплея отобразится необходимое время работы.
- Нажмите кнопку **▶**, чтобы запустить программу очистки.
- По окончании программы прозвучит звуковой сигнал. Подождите 2–3 минуты, после чего откройте дверцу и протрите внутреннюю полость с помощью сухой тряпки или салфетки.

## ПОИСК И УСТРАНЕНИЕ НЕИСПРАВНОСТЕЙ

Устройство сконструировано и разработано для длительного срока службы с минимальной вероятностью возникновения ошибок и неполадок в эксплуатации. Но если вы столкнулись с неисправностью, просим обратиться к таблице ниже, где приведены возможные причины возникновения и рекомендации по устранению ряда ошибок в работе устройства.

Если предложение по решению проблемы не привело вас к ее устранению — настоятельно рекомендуем обратиться в авторизованный сервисный центр.

Проблема	Возможная причина	Решение
Устройство не включается	Штепсель шнура питания неплотно вставлен в розетку	Извлеките штепсель и через 10 секунд вставьте снова
	Перегорел предохранитель	Замените предохранитель, обратившись в сервисный центр
	Неисправна штепсельная розетка	Проверьте розетку другим с электрическим устройством
Печь не греет	Дверца не закрыта до конца	Закройте дверцу полностью
Печь создает помехи для приема телевидения		При работе микроволновой печи могут возникать помехи для приема радио и телевидения, подобно помехам, возникающим от маленьких электроприборов, таких как миксер, пылесос и электрический вентилятор. Это нормальное явление
Тусклое освещение в печи		Во время приготовления еды освещение в печи может становиться тусклым из-за перепадов напряжения в сети. Это нормальное явление
Пар, накапливающийся на дверце, горячий воздух из вентиляционных отверстий		Во время приготовления продукты могут испускать пар. Большая его часть выходит из вентиляционных отверстий, однако некоторое его количество может оседать на холодном месте, таком, как дверца печи
Случайно включили пустую печь		Незамедлительно выключите печь. Работа при пустой камере может вывести устройство из строя

## ТЕХНИЧЕСКИЕ ХАРАКТЕРИСТИКИ

Торговая марка	Eigen
Модель	MW-ST800H
Параметры сети	230 В ~ 50 Гц
Выходная мощность	800 Вт
Потребляемая мощность	1280 Вт
Частота	2450 МГц
Внутренний объем печи	23 л
Внешние габариты	498*290*362 мм
Диаметр поворотного стола	27 см
Вес нетто	12,4 кг
Тип крепления шнура питания	У
Класс защиты от поражения электрическим током	I
Степень защиты	IPX0
Область применения	Бытовое
Комплектация	<ul style="list-style-type: none"><li>• Микроволновая печь</li><li>• Поворотный стол</li><li>• Кольцо для поворотного стола</li><li>• Руководство по эксплуатации</li></ul>

## ПРАВИЛА И УСЛОВИЯ МОНТАЖА, ХРАНЕНИЯ, ПЕРЕВОЗКИ (ТРАНСПОРТИРОВКИ), РЕАЛИЗАЦИИ И УТИЛИЗАЦИИ

- Устройство не требует какого-либо монтажа или постоянной фиксации.
- Хранение устройства должно производиться в упаковке в отапливаемых помещениях у изготовителя и потребителя при температуре воздуха от 5 °С до 40 °С и относительной влажности воздуха не более 80%. В помещениях не должно быть агрессивных примесей (паров кислот, щелочей), вызывающих коррозию.
- Перевозка устройства должна осуществляться в сухой среде.
- Устройство требует бережного обращения, оберегайте его от воздействия пыли, грязи, ударов, влаги, огня и т. д.
- Реализация устройства должна производиться в соответствии с местным законодательством.
- После окончания срока службы изделия его нельзя выбрасывать вместе с обычным бытовым мусором. Вместо этого оно подлежит сдаче на утилизацию в соответствующий пункт приема электрического и электронного оборудования для последующей переработки и утилизации в соответствии с федеральным или местным законодательством. Обеспечивая правильную утилизацию данного продукта, вы помогаете сберечь природные ресурсы и предотвращаете ущерб для окружающей среды и здоровья людей, который возможен в случае ненадлежащего обращения. Более подробную информацию о пунктах приема и утилизации данного продукта можно получить в местных муниципальных органах или на предприятии по вывозу бытового мусора.
- При обнаружении неисправности устройства следует немедленно обратиться в авторизованный сервисный центр или утилизировать устройство.

## ДОПОЛНИТЕЛЬНАЯ ИНФОРМАЦИЯ

**Изготовитель:** Гуандун Уэлли Электрикал Эпплайнсиз Ко., Лтд.

Промпарк Фуша, Фуша, г. Чжуншань, пров. Гуандун, Китай.

**Manufacturer:** Guangdong Welly Electrical Appliances Co., Ltd.

Fusha Industrial Park, Fusha Town, Zhongshan City, Guangdong Province, China.

Сделано в Китае.

**Импортер в России:** ООО «ДНС Ритейл».

690068, Россия, Приморский край, г. Владивосток, проспект 100-летия Владивостока, дом 155, корпус 3, офис 5.

**Адрес электронной почты:** dnsretail@mail.dlogistix.com

**Уполномоченное изготовителем лицо:** ООО «Атлас».

690068, Россия, Приморский край, г. Владивосток, проспект 100-летия Владивостока, дом 155, корпус 3, офис 5.

**Адрес электронной почты:** atlas.llc@mail.dlogistix.com

Товар соответствует требованиям ТР ТС (ЕАЭС).

Внешний вид устройства, его характеристики и комплектация могут быть изменены без предварительного уведомления пользователя.



Товар изготовлен (мм.гггг.): \_\_\_\_\_ v.5

# Гарантийный талон

SN/IMEI: \_\_\_\_\_

Дата постановки на гарантию: \_\_\_\_\_

Производитель гарантирует бесперебойную работу устройства в течение всего гарантийного срока, а также отсутствие дефектов в материалах и сборке. Гарантийный период исчисляется с момента приобретения изделия и распространяется только на новые продукты.

В гарантийное обслуживание входит бесплатный ремонт или замена элементов, вышедших из строя не по вине потребителя в течение гарантийного срока при условии эксплуатации изделия согласно руководству пользователя. Ремонт или замена элементов производится на территории уполномоченных сервисных центров.

Срок гарантии: 3 года.

Срок эксплуатации: 5 лет.

Актуальный список сервисных центров по адресу: <https://www.dns-shop.ru/service-center/>

Гарантийные обязательства и бесплатное сервисное обслуживание не распространяются на перечисленные ниже принадлежности, входящие в комплектность товара, если их заменены в связи с разборкой изделия:

- Элементы питания (батарейки) для ПДУ (Пульт дистанционного управления).
- Соединительные кабели, антенны и переходники для них, наушники, микрофоны, устройства «HANDS-FREE»; носители информации различных типов, программное обеспечение (ПО) и драйверы, поставляемые в комплекте (включая, но не ограничиваясь ПО, предустановленным на накопитель на жестких магнитных дисках изделия), внешние устройства ввода-вывода и манипуляторы.
- Чехлы, сумки, ремни, шнуры для переноски, монтажные приспособления, инструменты, документацию, прилагаемую к изделию.
- Расходные материалы и детали, подвергающиеся естественному износу.



Производитель не несёт гарантийных обязательств в следующих случаях:

- Истек Гарантийный срок.
- Если изделие, предназначенное для личных (бытовых, семейных) нужд, использовалось для осуществления предпринимательской деятельности, а также в иных целях, не соответствующих его прямому назначению.
- Производитель не несет ответственности за возможный материальный, моральный и иной вред, понесенный владельцем изделия и/или третьими лицами, вследствие нарушения требований руководства пользователя при использовании, не соблюдения рекомендаций по установке и обслуживанию изделия, правил подключения (короткие замыкания, возникшие также в результате воздействия несоответствующего сетевого напряжения, как на само изделие, так и на изделия, сопряженные с ним), хранении и транспортировки изделия.
- Все случаи механического повреждения: сколы, трещины, деформации, следы ударов, вмятины, замятия и др., полученные в процессе эксплуатации изделия.
- Имеются следы сторонней модификации, несанкционированного ремонта лицами, не уполномоченными для проведения таких работ. Если дефект вызван изменением конструкции или схемы изделия, подключением внешних устройств, не предусмотренных Производителем, использованием устройства, не имеющего сертификата соответствия согласно законодательству Российской Федерации.
- Если дефект изделия вызван действием непреодолимой силы (природных стихий, пожаров, наводнений, землетрясений, бытовых факторов и прочих ситуаций, не зависящих от Производителя), либо действиями третьих лиц, которые Производитель не мог предвидеть. Дефект, вызван попаданием внутрь изделия посторонних предметов, инородных тел, веществ, жидкостей, насекомых или животных, воздействием агрессивных сред, высокой влажности, высоких температур, которые привели к полному или частичному выходу из строя изделия.
- Отсутствует или не соответствует идентификация изделия (серийный номер). Если повреждения (недостатки) вызваны воздействием вредоносного программного обеспечения; установкой, сменой или удалением паролей (кодов), приведшим к отсутствию доступа к программным ресурсам изделия, без возможности их сброса/восстановления, ввиду отсутствия предоставления данной услуги поставщиком ПО.
- Если дефекты работы вызваны несоответствием стандартам или техническим регламентам питающих, кабельных, телекоммуникационных сетей, мощности радиосигнала, в том числе из-за особенностей рельефа и других подобных внешних факторов, использования изделия на границе или вне зоны действия сети.
- Если повреждения вызваны использованием нестандартных (неоригинальных) и/или некачественных (поврежденных) расходных материалов, принадлежностей, запасных частей, элементов питания, носителей информации различных типов (включая, CD, DVD диски, карты памяти, SIM карты, картриджи).
- Если недостатки вызваны получением, установкой и использованием несовместимого контента (мелодии, графика, видео и другие файлы, приложения Java и подобные им программы).
- На ущерб, причиненный другому оборудованию, работающему в сопряжении с данным изделием.





eigen