

RU Инструкция по обслуживанию
KK Пайдалану бойынша нұсқаулық
UZ Xizmat ko'rsatish bo'yicha qo'llanma
TG Дастурамал оиди хизматрасонї
KY Тейлөө боюнча колдонмо
MN Ажиллагааны зааварчилгаа

FCEW6*
FCEX6*

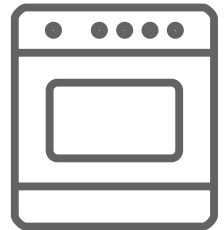

RU ОТДЕЛЬНОСТОЯЩАЯ ЭЛЕКТРИЧЕСКАЯ КУХОННАЯ ПЛИТА
KK ТЕГИН ЭЛЕКТР ПЕШ
UZ ERK TURGAN ELEKTR PISHIRISH PLITASI
TG ПЛИТАИ ЭЛЕКТРИКИИ ПУРЗАНДА
KY ЭЛЕКТР БИШКЕРУУ ПЛИТАСЫ
MN ЦАХИЛГААН ПЛИТКА



Уважаемые Пользователи,

с сегодняшнего дня ежедневные обязанности станут более легкими, чем когда-либо. Устройства марки Hansa – это сочетание исключительной легкости в использовании и отличной эффективности.

*Инструкцию, которую вы держите в руках, мы сократили до необходимого минимума. Таким образом, мы вместе стараемся заботиться об **окружающей среде** и уменьшать количество бумаги и ресурсов, используемых в процессе печати.*

*Мы гарантируем, что оборудование, покидающее завод, перед упаковкой было тщательно проверено на предмет безопасности и функциональности. Соблюдение указаний, содержащихся в инструкции, предохранит вас от ошибок при использовании и несчастных случаев, которые могут из-за них возникнуть. Обратите также внимание на рекомендации по энергосбережению и экологически чистой утилизации упаковки и использованного оборудования. **Сохраните инструкцию** и держите ее всегда под рукой.*

Приятного знакомства с техникой

Hansa

СОДЕРЖАНИЕ

УКАЗАНИЯ ПО БЕЗОПАСНОСТИ	4
КАК ЭКОНОМИТЬ ЭНЕРГИЮ	7
РАСПАКОВКА	7
УТИЛИЗАЦИЯ ИЗНОШЕННЫХ УСТРОЙСТВ	8
УСТАНОВКА БЛОКИРОВКИ, ЗАЩИЩАЮЩЕЙ ОТ ОПРОКИДЫВАНИЯ ПЛИТЫ	8
ВАШЕ УСТРОЙСТВО	9
ТАЙМЕР	9
ИНФОРМАЦИЯ ДЛЯ ЗАПУСКА	10
ПЕРЕД ПЕРВЫМ ЗАПУСКОМ	10
НАГРЕВ КАМЕРЫ ДУХОВКИ	10
ПОДКЛЮЧЕНИЕ К ЭЛЕКТРОПИТАНИЮ	10
УСТАНОВКА ТЕКУЩЕГО ВРЕМЕНИ	10
ОБСЛУЖИВАНИЕ ДУХОВКИ	11
ФУНКЦИИ ДУХОВКИ	12
ФУНКЦИИ ДУХОВКИ	13
ОБСЛУЖИВАНИЕ ЗОНЫ НАГРЕВА	15
ВКЛЮЧЕНИЕ ПЛИТЫ	15
РУЧКА НАГРЕВАТЕЛЬНОЙ ПАНЕЛИ	16
ПОСУДА ДЛЯ ГОТОВКИ	16
ЗАГРЯЗНЕННЫЕ ПОВЕРХНОСТИ ЗОН НАГРЕВА И ПОСУДЫ ПРЕДОТВРАЩАЮТ ПОЛНОЕ ИСПОЛЬЗОВАНИЕ ТЕПЛА.	16
ТАЙМЕР	16
ОЧИСТКА И КОНСЕРВАЦИЯ	17
ОБЩИЕ СОВЕТЫ	17
МОЮЩИЕ СРЕДСТВА	17
ДРУГАЯ ВАЖНАЯ ИНФОРМАЦИЯ	17
ОЧИСТКА	17
ПАРОВАЯ ЧИСТКА STEAM CLEAN	18
НАГРЕВАТЕЛЬНАЯ ПЛИТА	18
УСТРАНЕНИЕ НЕПОЛАДОК	20
ТЕХНИЧЕСКИЕ ХАРАКТЕРИСТИКИ	21
УСТАНОВКА	22
УСТАНОВКА ПЛИТЫ	22
СХЕМА ВОЗМОЖНЫХ СОЕДИНЕНИЙ	24
ГАРАНТИЯ, ПОСЛЕПРОДАЖНОЕ ОБСЛУЖИВАНИЕ	25

УКАЗАНИЯ ПО БЕЗОПАСНОСТИ

- Производитель оставляет за собой право вносить изменения, не влияющие на работу устройства.
- Устройство предназначено только для домашнего использования.
- Примечание. Устройство и его открытые детали во время работы нагреваются до высоких температур. Необходимо соблюдать особую осторожность и не прикасаться к нагревательным элементам. Не допускать нахождения детей младше 8 лет вблизи устройства, если они не находятся под постоянным присмотром.
- Данное устройство может использоваться детьми в возрасте от 8 лет и старше, а также людьми с ограниченными физическими, сенсорными или психическими возможностями, либо не имеющими достаточного опыта и знаний, если это происходит под присмотром или в соответствии с инструкцией по эксплуатации устройства, предоставленной лицами, отвечающими за их безопасность. Не позволяйте детям играть с устройством. Уборка и обслуживание устройства не должны осуществляться детьми без присмотра.
- Примечание. Подготовка на кухонной плите жира или масла без присмотра может быть опасной и привести к пожару.
- НИКОГДА не пробуйте тушить огонь водой, а выключите устройство, а затем накройте пламя, например, крышкой или негорючим покрывалом.
- Примечание. Пожароопасность: не накапливать вещей на поверхности для приготовления пищи.

- При использовании устройство нагревается. Следует соблюдать осторожность во избежание прикосновения к горячим деталям внутри духовки.
- Открытые детали могут сильно нагреваться при использовании. Рекомендуется не допускать маленьких детей к устройству.
- Металлические предметы, такие как ножи, вилки, ложки и крышки, а также алюминиевую фольгу, не рекомендуется класть на поверхность кухонной плиты, поскольку они могут нагреваться.
- Примечание. Не используйте абразивные чистящие средства или острые металлические предметы для очистки стекла дверцы, поскольку они могут поцарапать поверхность, что может привести к образованию на стекле трещин.
- Примечание. Во избежание возможности поражения электрическим током, перед заменой лампочки следует убедиться, что устройство выключено.
- Для очистки плиты запрещено пользоваться устройствами для очистки паром.
- Во избежание перегрева не устанавливайте устройство за декоративной дверцей.
- Опасность ожога! При открытии дверцы духовки может выходить горячий пар. В ходе приготовления или после его завершения необходимо осторожно открывать дверцу духовки. В момент открытия не наклоняйтесь над дверцей. Необходимо помнить, что пар в зависимости от температуры может быть невидимым.
- Примечание. Процесс приготовления должен контролироваться. Кратковременное приготовление пищи должно контролироваться постоянно.

- **Примечание.** Используйте только крышки для панели, разработанные изготовителем устройства или указанные изготовителем в инструкции по эксплуатации как соответствующие. Использование неподходящих крышек может привести к несчастным случаям.
- Устройство может использоваться только для целей, для которых оно предназначено. Любое другое использование (например, обогрев помещения) следует считать нецелевым и опасным.
- Особое внимание следует уделить детям, находящимся вблизи плиты. Непосредственный контакт с работающей плитой может вызвать ожоги!
- Следует обратить внимание на то, чтобы мелкая бытовая техника вместе с проводами не касалась непосредственно разогреваемой духовки или варочной панели, так как изоляция этого оборудования не стойкая к высоким температурам.
- Не оставляйте плиту без присмотра во время жарки. Масла и жиры могут воспламениться из-за перегрева или закипания.
- Не допускайте загрязнения варочной панели и ее заливания кипящей пищей. Появившиеся загрязнения необходимо сразу удалять.
- Запрещается ставить на нагревательные поля посуду с мокрым дном, так как это может привести к необратимым изменениям на варочной поверхности (несмываемые пятна).
- Не включайте варочную панель, предварительно не поставив на нее посуду.
- Не ставьте на открытую дверцу духовки посуду с массой, превышающей 15 кг, а на варочную панель - 25 кг.
- Запрещается использование технически неисправной плиты. Любые неисправности должны устраняться только квалифицированным специалистом.
- В любой ситуации, вызванной технической неисправностью, обязательно необходимо отсоединить электропитание плиты и сообщить о неисправности.
- Необходимо обязательно следовать правилам и указаниям, содержащимся в настоящей инструкции. Лица, не знакомые с содержанием инструкции, также не должны допускаться к обслуживанию.

Как экономить энергию



Кто использует электроэнергию ответственно, экономит не только семейный бюджет, но и действует сознательно на пользу природной среды. Поэтому давайте поможем экономить электроэнергию! А делается это следующим образом:

- Использование правильной посуды для приготовления пищи.
- Кастрюли с плоским и толстым дном экономят до 1/3 электроэнергии. Не забывайте о крышке, иначе энергопотребление возрастет четырехкратно!
- Выбор посуды для приготовления пищи для поверхности зоны нагрева.
- Посуда для приготовления пищи не должна быть меньшего диаметра, чем диаметр варочной панели.
- Забота о чистоте зон нагрева и дна кастрюль.
- Загрязнения нарушают теплопередачу – сильно подгорелые загрязнения обычно можно устранить только с помощью средств, очень вредных для окружающей среды.
- Избегать ненужного «заглядывания в кастрюли».
- Не открывать без необходимости дверцу духовки.
- Выключать вовремя и использовать остаточное тепло.
- В случае продолжительного времени приготовления выключать зоны нагрева за 5-10 минут до окончания приготовления. Таким образом экономится до 20% электроэнергии.
- Используйте духовку только в случае больших количеств блюд.
- Мясо весом до 1 кг гораздо выгодней приготовить в кастрюле на варочной панели.
- Используйте остаточное тепло духовки.
- В случае если приготовление пищи длится более 40 минут, рекомендуется выключать духовку за 10 минут до окончания приготовления.
- Жарка с термоциркуляцией и закрыты-

ми дверцами духовки.

- Тщательно закрывайте дверцу духовки. Тепло уходит через находящиеся на дверных уплотнителях загрязнения. Лучше всего сразу же удалять их.
- Нельзя встраивать плиту непосредственно возле холодильных и морозильных камер. Потребление электроэнергии из-за них излишне увеличивается.
- Внимание! Если используется программатор, установить его на более короткое время приготовления блюд.





Распаковка

На время транспортировки устройство предохраняется во избежание его повреждения. После распаковки просим Вас обращаться с упаковочными материалами таким образом, чтобы они не угрожали окружающей среде. Все материалы, использованные для упаковки, являются экологически чистыми, они в полном объеме подлежат вторичной переработке и маркированы соответствующим символом.

Внимание! Упаковочные материалы (полиэтиленовые пакеты, пенопласт и т.д.) необходимо хранить вдали от детей.

Утилизация изношенных устройств

 Данное устройство маркируется символом перечеркнутого мусорного контейнера в соответствии с Европейской директивой 2012/19/ЕС  и польским законом об утилизации электрического и электронного оборудования. Такая маркировка свидетельствует о том, что такое устройство по окончании срока его использования нельзя выбрасывать вместе с бытовыми отходами.

Пользователь обязан передавать его на предприятие, занимающееся утилизацией электрического и электронного оборудования. Местные пункты приема, магазины и муниципальные предприятия образуют систему, позволяющую утилизировать такого рода оборудование.

Правильное обращение с использованным электрическим и электронным оборудованием позволяет избежать вредных для окружающей среды и здоровья людей последствий, связанных с содержанием в них опасных веществ и ненадлежащего хранения и переработки такого оборудования.

Важно! Не следует снимать защитный профиль с изделия.*

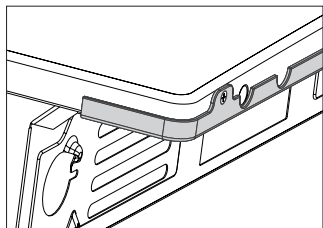

* Лента только в моделях из нержавеющей стали с боковыми сторонами из нержавеющей стали - XX

Примечание.

Несмотря на то, что при изготовлении данного изделия были предприняты все меры для устранения заусенцев и необработанных краев, пожалуйста, будьте осторожны при обращении с ним. При установке рекомендуется использовать защитные перчатки.

Установка блокировки, защищающей от опрокидывания плиты.

ВНИМАНИЕ. Для предотвращения опрокидывания устройства необходимо установить стабилизирующий замок.

Блокировка устанавливается для предотвращения опрокидывания плиты. Благодаря блокировке, защищающей плиту от опрокидывания, ребенок не сможет, например, взобраться на дверцу духовки и, таким образом, опрокинуть плиту.

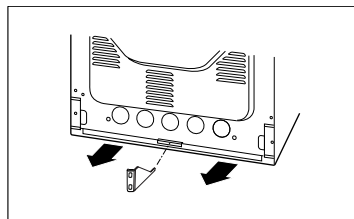
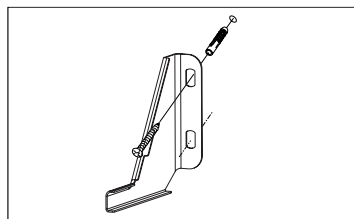
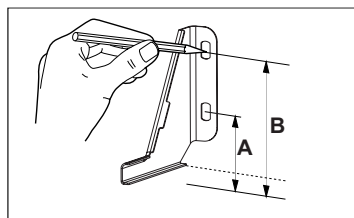

Плита выс. 850 мм
A=60 мм, B=103 мм

Плита выс. 900 мм
A=104 мм, B=147 мм

ВАШЕ УСТРОЙСТВО

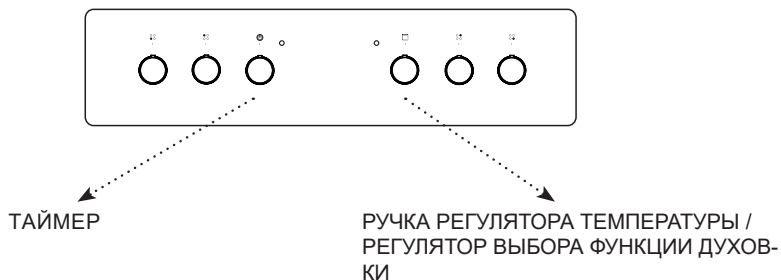
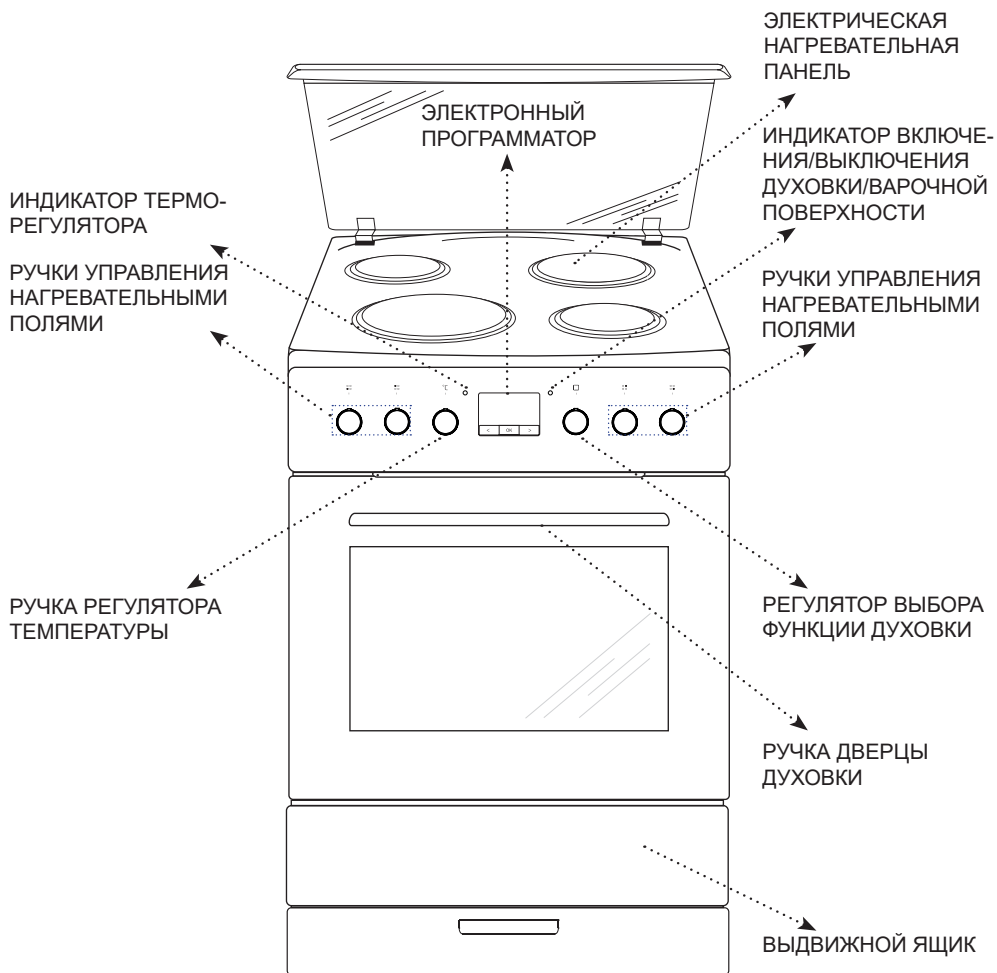



ИНФОРМАЦИЯ ДЛЯ ЗАПУСКА

Перед первым запуском

- Удалите все элементы упаковки, особенно элементы, защищающие внутреннюю часть камеры духовки во время транспортировки.
- Извлеките все принадлежности из духовки и тщательно вымойте их в теплой воде с добавлением мягкого жидкого средства для мытья посуды.
- Снимите защитную пленку с поверхности телескопических направляющих.
- Для мытья внутренней части камеры используйте теплую воду с добавлением мягкого моющего средства. Не используйте жесткие щетки или губки. Они могут повредить покрытие внутренней части камеры.

Нагрев камеры духовки

- Включите вентиляцию в помещении или откройте окно.
- Выберите конвенциональную функцию  или «Термоциркуляция»  (подробное описание этих функций находится в дальнейшей части руководства).

Установите ручку регулятора температуры в положение 250°C. Духовка должна работать не менее 30 минут. Во время работы духовка будет издавать запах, который является только вначале, со временем запах исчезнет. Это нормальное явление, оно называется прогревом камеры духовки.

Подключение к электропитанию

После подключения к источнику питания (или восстановления питания после его сбоя) на дисплее программатора вместо текущего времени появится мигающее сообщение 0•00. Чтобы пользоваться полным набором функций устройства, установите текущее время, иначе вы не сможете пользоваться устройством.

Установка текущего времени

После подключения к сети или повторного включения после сбоя напряжения дисплей показывает мигающие 0.00.

- нажать и удерживать кнопку **OK** (или одновременно кнопки **< / >**) до момента появления символа  на дисплее, точка под символом будет мигать,
- в течение 7 сек. установить текущее время с помощью кнопок **< / >**.

Примерно через 7 сек. с момента завершения настройки актуального времени новые данные сохраняются, а точка под символом  перестает мигать.

Коррекцию времени можно выполнить позже, одновременно нажимая кнопки **< / >**, пока точка под символом  будет мигать, вы можете исправить текущее время.

ОБСЛУЖИВАНИЕ ДУХОВКИ

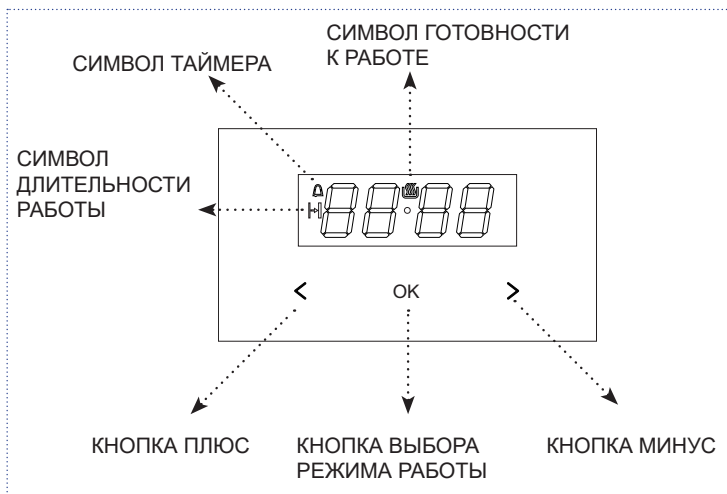

Если вы хотите изменить установленное время, одновременно нажмите кнопки < и > удерживайте до тех пор, пока точка под символом  мигает, в этот момент вы можете изменить установленное время.

В период с 22:00 до 6:00 часы автоматически уменьшают яркость свечения.

КОНТРОЛЬНАЯ ЛАМПОЧКА ON/OFF ДУХОВКИ

ИНДИКАТОР ТЕРМО-РЕГУЛЯТОРА

Если индикатор  гаснет, это говорит о том, что достигнута заданная температура духовки.

Овключении духовки сигнализирует световой индикатор ON/OFF.

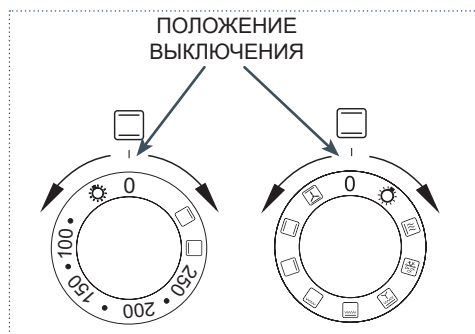
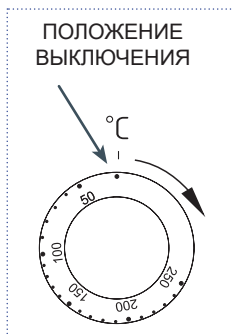
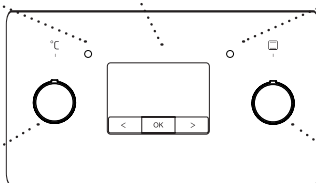





Температуру можно задать с помощью ручки регулировки температуры. Значения температуры указаны на ручке.









Духовка может быть нагрета с помощью нижнего нагревателя, верхнего нагревателя или гриля*. Выберите соответствующую функцию с помощью функциональной ручки.



*для определенных моделей

Функции духовки

Положение регулятора	Функция духовки	Описание и применение
0	Духовка выключена	
	Верхний нагреватель	В этом положении ручки духовка нагревает исключительно с использованием нижнего нагревателя. Подрумянивание выпечки, пропекание сверху, дополнительное запекание.
	Нижний нагреватель	В этом положении ручки духовка нагревает исключительно с использованием нижнего нагревателя. Допекание выпечки снизу (например, влажная выпечка и выпечка с фруктовой начинкой).
 100-250 °C	Нижний и верхний нагревательный элемент (обычный режим)	Установка ручки в это положение позволяет разогреть духовку обычным способом. Идеально подходит для выпечки, приготовления мяса, рыбы, хлеба (необходимо предварительно разогреть духовку и использовать темный противень). Выпекание происходит на одном уровне.
	Освещение духовки	Задание этой функции включает освещение внутри камеры.

Функции духовки

Положение регулятора	Функция духовки	Описание и применение
0	Духовка выключена	
	Освещение духовки	Задание этой функции включает освещение внутри камеры.
	Быстрый разогрев	Включены термоциркуляция и гриль. Использование для предварительного нагрева духовки.
	Размораживание	Включен только вентилятор, без использования каких-либо вентиляторов.
	Вентилятор, гриль и нижний нагреватель	Использование этой функции на практике позволяет ускорить процесс обжарки и улучшить вкусовые качества блюд.
	Усиленный гриль (Супер-гриль)	Включение функции "усиленного гриля" позволяет проводить обжарку при включенном верхнем нагревателе. Эта функция позволяет получить повышенную температуру в верхней части духовки, что позволяет сильнее подрумянить блюда и обжарить большие порции.
	Гриль	Поверхностное "грилевание" используется для обжарки небольших порций мяса: стейки, шпигели, рыба, тосты, колбаски, запеканки (толщина обжариваемого блюда не должна быть больше 2-3 см, во время жарения его необходимо перевернуть на другую сторону).
	Нижний нагреватель	В этом положении ручки духовка нагревает исключительно с использованием нижнего нагревателя. Допекание выпечки снизу (например, влажная выпечка и выпечка с фруктовой начинкой).
	Нижний и верхний нагревательный элемент (обычный режим)	Установка ручки в это положение позволяет разогреть духовку обычным способом. Идеально подходит для выпечки, приготовления мяса, рыбы, хлеба (необходимо предварительно разогреть духовку и использовать темный противень). Выпекание происходит на одном уровне.
	Вентилятор, нижний и верхний нагревательный элемент	Функция аналогична обычному режиму, но распределение тепла равномерно по всей камере.

Чтобы включить гриль, необходимо установить функциональную ручку в положение  или  или .

Разогрейте духовку в течение примерно 5 минут (дверца духовки должна быть закрыта).

Поместите противень с блюдами в духовку на соответствующем уровне. В случае выпекания блюда на решетке, поместите поддон для стекающего жира на один уровень ниже.

Для функций "гриль" и "усиленный гриль" задайте максимальную температуру 250°C (220°C*), а для функции "гриль с вентилятором" – температуру 190°C.

* дверцу духовки двумя стеклянными панелями

Примечание: Во время работы духовки открытые части (например, дверца духовки) сильно нагреваются. За включенной духовкой следует постоянно присматривать, нельзя позволять детям находиться рядом с работающим устройством, так как они могут обжечься.

ОБСЛУЖИВАНИЕ ЗОНЫ НАГРЕВА

Включение плиты

- Включить зону нагрева с помощью ручки, расположенной на панели управления.
- Символы на ручках указывают, какая ручка управляет данной зоной нагрева. Например, над ручкой левой передней зоны есть символ: $\left| \begin{array}{c} \circ \circ \\ \bullet \circ \end{array} \right|$.
- Необходимая мощность нагрева может быть установлена в диапазоне (0 • 1 • 2 • 3).
- Мощность нагрева можно регулировать постепенно, поворачивая ручку вправо или влево.

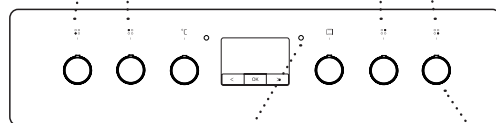
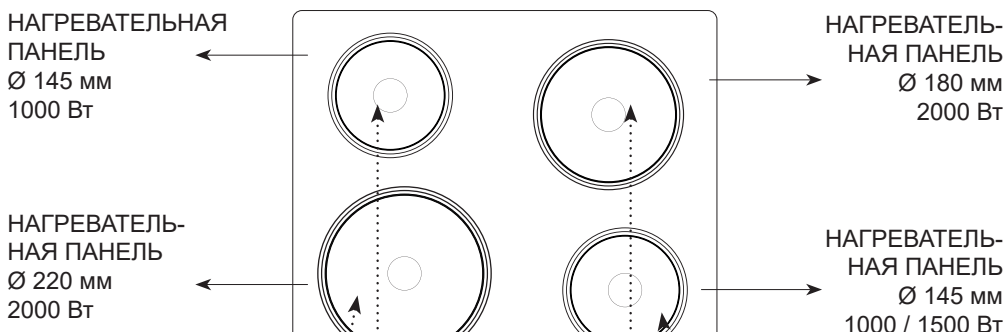

О включении варочной панели сигнализирует световой индикатор ON/OFF.

ВНИМАНИЕ.

Защищайте конфорку от коррозии.

Выключайте конфорку перед снятием кастрюли.

Не оставляйте на включенной конфорке посуды с блюдами, приготовленными на жиру, масле, горячий жир может самовоспламениться.

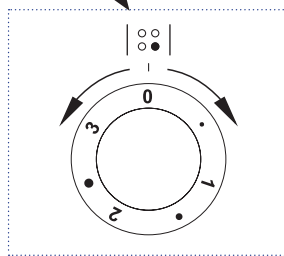

Ручка нагревательной панели

Позиция регулятора	Эксплуатация
0	Выключение. Использование остаточного тепла.
•	Минимум. Подогрев горячих блюд.
1	Тушение овощей. Медленное приготовление.
•	Длительная готовка больших порций и жарка больших порций
2	Медленная жарка, обжаривание
•	Обжаривание мяса, рыбы.
3	Максимум. Быстрый разогрев, быстрое кипячение, быстрая жарка

Посуда для готовки

Правильно подобранная посуда должна иметь диаметр дна, примерно равный полезной площади нагревательной панели. **Не следует использовать посуду с выпуклым или вогнутым дном.** Следует помнить, чтобы посуда имела надлежащим образом подобранную крышку. Рекомендуется пользоваться специальной посудой с толстым точеным дном.

Загрязненные поверхности конфорок и посуды предотвращают полное использование тепла.

Рекомендуется пользоваться специальной посудой с толстым точеным дном. Загрязненные поверхности зон нагрева и посуды предотвращают полное использование тепла.

Таймер

Таймер используется для контроля работы духовки. Он может настраиваться в диапазоне от 0 до 120 минут. По истечении установленного времени включается звуковой сигнал и автоматически выключается духовка. Программирование - повернуть ручку по часовой стрелке и задать нужное время. Когда ручка установлена в положение «0», духовка не начнет работать.

Если Вы не намерены пользоваться функцией таймера, необходимо установить ручку в положение .

Примечание. Для настройки периода измеряемого времени от 0 до 10 минут необходимо сначала повернуть ручку таймера примерно на 90°, а затем установить желаемое время работы.

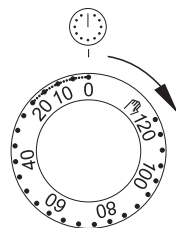

ОЧИСТКА И КОНСЕРВАЦИЯ

Содержание духовки в чистоте и надлежащий уход за ней существенно влияет на продление срока ее безотказной работы.

Перед началом чистки, или других работ по обслуживанию, необходимо всегда с помощью главного выключателя или вынимая вилку кабеля питания из розетки, отключить устройство от сети. Операции по чистке следует начинать после остывания плиты.

Общие советы

- После использования духовку обязательно следует чистить, не допускать пригорания загрязнений.
- В случае их длительного воздействия полное удаление может оказаться невозможным или потребует большой работы.
- Камеру духовки следует мыть теплой водой с добавлением моющего средства или уксуса (3 столовые ложки на 250 мл воды). После мытья не забудьте вытереть поверхность насухо.
- Не оставляйте в духовке мокрую посуду или тряпки. Влага, находящаяся в камере, может стать источником коррозии.
- Загрязнения фруктовыми соками или тестом легче всего удаляются с еще теплой, но не горячей поверхности камеры духовки.

Моющие средства

- Для очистки и ухода не используйте жесткие чистящие средства или абразивные материалы.
- Не следует использовать едкие средства, содержащие соду, аммиак или хлор.
- Не используйте вещества с сильной щелочной реакцией.
- Не рекомендуется использование жидкостей, содержащих органические кис-

лоты (например, лимонную кислоту), которые могут привести к образованию стойких пятен или потускнению керамической эмали.

Другая важная информация

- Для выпечки блюд с фруктами, например тортов, используйте глубокие противни т.к. сок может вызвать обесцвечивание или помутнение эмали.
- Обесцвечивание эмали не влияет на работу духовки и не является основанием для рекламации.
- Для запекания мяса необходимо использовать подходящую посуду, например, противни, или используйте алюминиевую фольгу и специальные пакеты для запекания, чтобы не испачкать внутреннюю часть камеры жиром.

Примечание: Для чистки и ухода запрещается использовать какие-либо жесткие чистящие средства, острые чистящие средства или скоблящие предметы.

Примечание: Для очистки передней панели и корпуса использовать только теплую воду с добавлением небольшого количества жидкости для мытья посуды или стекла. Запрещается применять чистящее молочко.

Очистка

Примечание: Перед очисткой духовку необходимо выключить, обращая внимание на то, чтобы все ручки находились в положении "0" / "•" (выключено). Действия по очистке следует начинать после того, как духовка остынет.

- Включите освещение внутри духовки, это позволит вам лучше видеть внутреннюю часть духовки.
- Механически удалите самые крупные загрязнения (рекомендуется использование деревянной или пластиковой кухонной лопатки).
- Абразивные вещества могут вызвать потускнение или повреждение эмалированного покрытия. Следует соблюдать особую осторожность во время их применения.
- В случае трудноудаляемых пригоревших загрязнений используйте тряпочку, смоченную в воде с жидкостью для мытья посуды или уксусе (положите ее на загрязненную поверхность примерно на час).
-

Паровая чистка Steam Clean

- На противень, установленный в духовке на первом уровне снизу, налейте 0,25 л воды (1 стакан). Закройте дверцу духовки.
 - Установите ручку регулятора температуры в положение 50°C, а функциональную ручку в положение "нижний нагреватель" нагревайте камеру духовки в течение примерно 30 минут.
 - После окончания процесса очистки откройте дверцу духовки, внутреннюю часть камеры протрите губкой либо тряпкой, а затем промойте теплой водой с жидкостью для мытья посуды.
 -
- могут поцарапать поверхность панели, вызывая непоправимые повреждения.
- Грязь, например, пригоревшие остатки пищи, следует удалять с поверхности плиты мягкой тканью (черную поверхность плитки нельзя ни мыть, ни тереть чем-либо). С другой стороны, никелированные декоративные кольца можно мыть с помощью средств для мытья посуды или деликатных жидких чистящих средств. Время от времени протирайте поверхность плитки вазелином или силиконовым маслом. Для этой цели нельзя использовать животные и растительные жиры, такие как сливочное масло, сало, масло и т.п.
 - Рекомендуется использовать чистящие или моющие средства с мягким эффектом, содержащие соответствующие рекомендации, как, например, разного рода жидкости или эмульсии для удаления жиров.
 - Если доступ к рекомендуемым средствам отсутствует, советуем использовать растворы теплой воды с добавлением жидкости для мытья посуды либо средств для очистки нержавеющей раковин.

Нагревательная плита

- Панель следует чистить регулярно после каждого использования. По возможности рекомендуется мыть плиту в теплом состоянии. Нельзя допускать сильного загрязнения варочной панели, в частности, пригораний, вызванных выкипанием.
- Не использовать чистящие абразивные средства, такие как чистящие порошки, содержащие абразивные материалы, абразивные пасты, абразивные камни, пемзу, проволочные скребки и т.п. Они

Важно! Для очистки и консервации запрещается использовать какие-либо жесткие щетки и скребки, а также абразивные и агрессивные чистящие средства.

Для очистки передней стенки корпуса использовать только теплую воду с добавлением небольшого количества жидкости для мытья посуды или стекла. Запрещается применять чистящее молочко.

Проволочные направляющие*

Духовка имеет легкоъемные проволочные направляющие (лестнички) духового шкафа. Для того, чтобы их вынуть для мытья, необходимо потянуть за зацеп, находящийся спереди, затем отклонить направляющую и снять ее с задних зацепов.

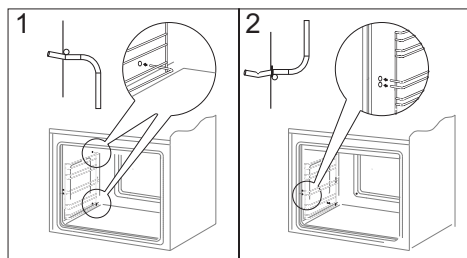
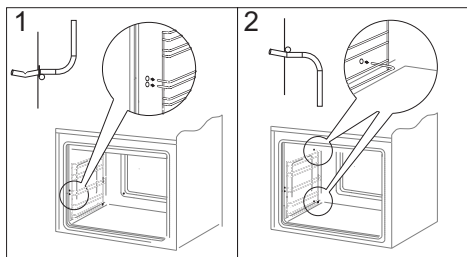

*для определенных моделей

УСТРАНЕНИЕ НЕПОЛАДОК

При любой неисправности следует:

- Выключить рабочие узлы кухонной плиты.
- Отключить электропитание.
- Некоторые мелкие неисправности пользователь может устранить самостоятельно, следуя указаниям, приведенным в таблице ниже. Прежде чем обратиться в отдел по обслуживанию покупателей или сервисный центр, необходимо проверить соответствующие пункты в таблице.

Проблема	Причина	Порядок действий
1. Устройство не работает	сбой в подаче электропитания	проверить предохранитель домашней электросети, перегоревший заменить
2. Не работает освещение духовки	ослаблено крепление или повреждена лампочка	заменить перегоревшую лампочку (см. раздел Очистка и уход)
3. Дисплей программатора циклически указывает время «0.00»	устройство было отключено от сети или было кратковременный сбой питания	установить текущее время (см. Обслуживание программатора)
4. Вентилятор нагревателя термоциркуляции не работает	Опасность перегрева! Немедленно отключить плиту от сети (предохранитель). Обратиться в ближайший сервисный центр.	
5. Красный индикатор не горит	контрольный индикатор выключается автоматически, когда температура духовки достигнет заданной, см. Индикаторы	
6. Трещина в нагревательной панели	Опасность! Немедленно отключить плиту от сети (предохранитель). Обратиться в ближайший сервисный центр.	

Если проблема не была решена, необходимо отключить электропитание и заявить о неисправности в сервисный центр. Внимание! Все ремонтные работы могут проводиться исключительно квалифицированными техниками сервисного центра.





ТЕХНИЧЕСКИЕ ХАРАКТЕРИСТИКИ

Номинальное напряжение	230В~50Гц
Номинальная мощность кухонной плиты	8000 Вт / 9400 Вт
Размеры кухонной плиты (выс. x шир. x гл.)	850 x 600 x 600 мм

Изделие соответствует требованиям норм EN 60335-1; EN 60335-2-6, действующим в Европейском Союзе.

Данные на энергетической маркировке электрических духовок приведены согласно норме EN 60350-1/IEC 60350-1. Эти значения определяются при стандартной нагрузке с активными функциями: верхнего и нижнего нагревателя и дополнительного нагрева вентилятором (если такие функции имеются).

Класс энергоэффективности определен в зависимости от доступной функции в изделии согласно следующим приоритетам:

Принудительная циркуляция воздуха Eco (нагреватель термоциркуляции + вентилятор)	
Принудительная циркуляция воздуха (нагреватель термоциркуляции + вентилятор)	
Принудительная циркуляция воздуха (нижний + верхний нагреватель + гриль + вентилятор)	
Обычный режим (нижний + верхний нагреватель)	

При определении энергопотребления следует снять телескопические направляющие (если они входят в комплектацию изделия).

УСТАНОВКА

Установка плиты

- Помещение кухни должно быть сухим и проветриваемым, а также иметь эффективную вентиляцию, а обстановка кухни должна гарантировать свободный доступ ко всем элементам управления.
- Кухонная плита может быть одной стороной встроена в высокую мебель или стену. Кухонная мебель, в которую встраивается плита, должна быть отделана облицовочным материалом, который, как и клей, которым материал приклеивается, должен выдерживать температуру 100°C. Несоблюдение этого условия может привести к деформации поверхности или отклеиванию облицовки. Если вы не уверены в термической стойкости мебели, плита должна быть встроена с отступом около 20 мм (рис. В).
- Стандартный вариант кухни имеет высоту (до варочной панели) 85 см. Если высота столешницы больше этой высоты, например 90 см, кухонную плиту можно оборудовать приподнимающим цоколем. Высота плиты с установленным плинтусом 90 см +/- 5 мм. Купить плинтус вместе с услугой сборки можно у наших дистрибьюторов запчастей. Установку может произвести только авторизованный монтажник (авторизованный сервис), который подтверждает установку плинтуса записью в гарантийном талоне. Подробную информацию можно получить по телефону горячей линии и на сайте www.amica.pl.
- Плита должна устанавливаться на ровном твердом полу (не устанавливать на подставку).
- Вытяжки необходимо устанавливать согласно прилагаемым к ним инструкциям по эксплуатации.
- Перед использованием плиту необходимо нивелировать, что особенно важ-

но для равномерного растекания жира на сковородке. Для этого служат регулировочные ножки, к которым имеется доступ после выдвижения ящика. Диапазон регулировки +/- 5 мм.



Рис А

- Варочная панель выступает над столешницей (рис. А и В).



НЕПРАВИЛЬНО

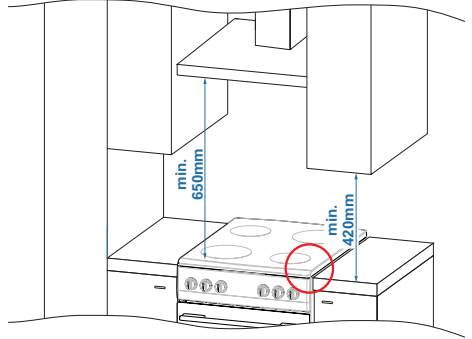
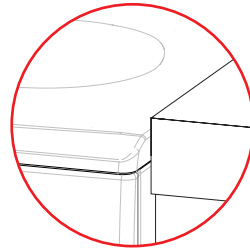
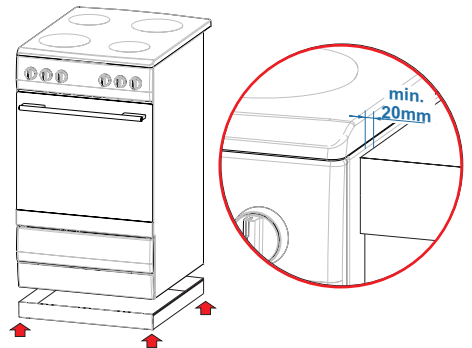

ПРАВИЛЬНО

Рис В

Подключение плиты к электросети

Примечание. Подключение к электросети может выполнить только квалифицированный специалист с соответствующим разрешением. Запрещается самостоятельно переделывать или изменять электрическую систему.

Указания для монтажника

Плита рассчитана на однофазный переменный ток (230 В 1N~50 Гц) и оснащена присоединительным кабелем H05VV-F 3G 4 мм², подключенный к присоединительной колодке. Жилы соединительного кабеля имеют следующую маркировку: фазная жила L - BN – коричневая, нулевая жила N - BU – синяя, защитная жила PE - GNYE – желто-зеленая.

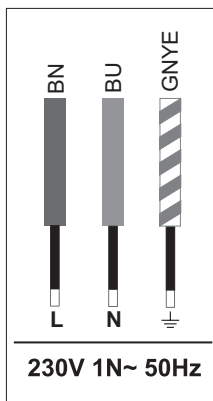

Адаптация плиты к двухфазному или трехфазному питанию (400/230 В) возможна путем соответствующего переключения клемм на присоединительной колодке согласно приведенной ниже таблице схем подключения, поз. 2 и поз. 3, а также с использованием присоединительного кабеля, соответствующего этой таблице вместо прилагаемого к плите. Для соединений необходимо использовать перемычки, входящие в оснащение плиты. Доступ к колодке возможен после отклонения крышки присоединения путем разблокировки зацепов с помощью плоской отвертки.

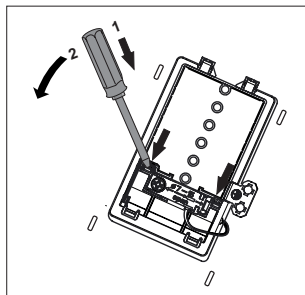

Нужно помнить о правильном подборе присоединительного кабеля, учитывая тип подключения и номинальную мощность плиты. Запрещается укреплять наконечники кабелей пайкой.

Оболочка присоединительного кабеля должна быть закреплена в зажиме присоединения плиты, которая рассчитана на кабели диаметром от 7 до 15 мм.

Примечание. Следует помнить о необходимости подключения защитной цепи к клемме присоединения плиты, отмеченной знаком \oplus . Электросистема, питающая плиту, должна иметь выключатель безопасности, позволяющий отключить подачу питания в аварийной ситуации. Расстояние между рабочими контактами выключателя безопасности должно составлять не менее 3 мм. Перед подключением плиты к электросистеме необходимо ознакомиться с информацией, приведенной на заводской табличке и схеме подключения.

Примечание. Монтажник обязан выдать пользователю "свидетельство о подключении плиты к электросистеме".

Другой способ подключения плиты, помимо показанного на схеме, может привести к ее повреждению.



Схема возможных соединений

Примечание. Напряжение нагревательных элементов 230 В.
Независимо от соединения защитный провод должен быть подключен к клемме \oplus PE.

Рекомендуемый тип присоединительного кабеля

1	Для сети 230 В однофазное подключение с нейтральным проводом, переключки соединяют клеммы 1-2-3, а также 4-5, защитный провод на \oplus .	1N~		H05VV-F3G4
2	Для сети 400/230 В двухфазное подключение с нейтральным проводом, переключка соединяет клеммы 2-3, а другая клеммы 4-5, защитный провод на \oplus .	2N~		H05VV-F4G4
3	Для сети 400/230 В трехфазное подключение с нейтральным проводом, переключка соединяет клеммы 4-5, фазовые провода подключены к 1, 2 и 3, нейтральный провод к 4-5, защитный провод на \oplus .	3N~		H05VV-F5G1,5

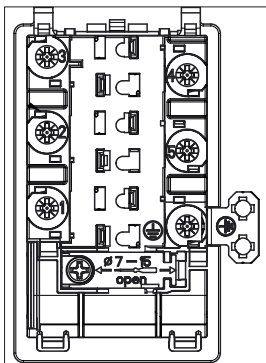
L1, L2, L3 – фазовые провода; N – нейтральный провод; PE – защитный провод
Стрелками на приведенных выше схемах обозначены места подключения проводов.

Құрметті Тұтынушы,

бүгіннен бастап күнделікті міндеттер бұрынғыдан да оңайырақ болады. Hansa брендінің құрылғылары пайдаланудың ерекше қарапайымдылығы мен тамаша тиімділіктің үйлесімі болып табылады.

*Қолыңызда ұстайтын нұсқауды қажетті минимумға дейін азайттық. Осылайша, біз бірге **қоршаған ортаға** қамқорлық жасауға және басып шығару процесінде қолданылатын қағаз мен ресурстардың мөлшерін азайтуға тырысамыз.*

*Біз зауыттан шығатын жабдықты орау алдында қауіпсіздік пен функционалдылық үшін мұқият тексерілгеніне сенімдіміз. Нұсқауларда қамтылған нұсқауларды орындаусізді пайдаланудағы қателерден және олардан туындауы мүмкін жазатайым оқиғалардан қорғайды. Қуатты үнемдеу және орауыш пен пайдаланылған жабдықты қоршаған ортаға зиянсыз тастау бойынша ұсыныстарға да назар аударыңыз. **Нұсқауларды сақтаңыз** және оны әрқашан қолыңызда ұстаңыз.*

Технологиямен көңіл көтеріңіз

Hansa

МАЗМҰНЫ

ҚАУІПСІЗДІК НҰСҚАУЛАРЫ	28
ЭНЕРГИЯНЫ ҚАЛАЙ ҮНЕМДЕУГЕ БОЛАДЫ	31
ҚОРАПТАН ШЫҒАРУ	31
ПАЙДАЛАНЫЛҒАН ҚҰРЫЛҒЫЛАРДЫ КӘДЕГЕ ЖАРАТУ	32
ПЛАСТИНАНЫҢ АУДАРЫЛУЫНАН ҚОРҒАЙТЫН БЛОКТАУДЫ ОРНАТУ	32
СІЗДІҢ ҚҰРЫЛҒЫҢЫЗ	33
ТАЙМЕР	33
ІСКЕ ҚОСУ ТУРАЛЫ АҚПАРАТ	34
БІРІНШІ ЖҮГІРУ АЛДЫНДА	34
ПЕШ КАМЕРАСЫН ЖЫЛЫТУ	34
ҚУАТ ҚОСЫЛЫМЫ	34
АҒЫМДАҒЫ УАҚЫТТЫ ОРНАТУ	34
ПЕШКЕ ТЕХНИКАЛЫҚ ҚЫЗМЕТ КӨРСЕТУ	35
ПЕШ ФУНКЦИЯЛАРЫ	36
ДУХОВКАНЫҢ АТҚАРЫМДАРЫ	37
ЖЫЛЫТУ АЙМАҒЫНА ТЕХНИКАЛЫҚ ҚЫЗМЕТ КӨРСЕТУ	39
ПЕШТІ ҚОСУ	39
ЖЫЛЫТУ ПАНЕЛІНІҢ ТҰТҚАСЫ	40
ПІСІРУГЕ АРНАЛҒАН ЫДЫСТАР	40
ТАЙМЕР	40
ТАЗARTУ ЖӘНЕ КҮТІМ	41
ЖАЛПЫ КЕҢЕСТЕР	41
ЖУҒЫШ ЗАТТАР	41
БАСҚА МАҢЫЗДЫ АҚПАРАТ	41
ТАЗARTУ	42
БУМЕН ТАЗАЛАУ	42
ҚЫЗДЫРУ ТАҚТАСЫ	42
СЫМДЫ БАҒЫТТАУЫШТАР*	43
АҚАУЛЫҚ СЕБЕБІН ІЗДЕУ ЖӘНЕ ТҮЗЕТУ	44
ТЕХНИКАЛЫҚ СИПАТТАМА	45
ОРНАТУ	46
ПЛАСТИНАНЫ ОРНАТУ	46
ЫҚТИМАЛ ҚОСЫЛЫМДАР ДИАГРАММАСЫ	48
КЕПІЛДІК, САТҚАННАН КЕЙІНГІ ҚЫЗМЕТ КӨРСЕТУ	49

ҚАУІПСІЗДІК НҰСҚАУЛАРЫ

- Өндіруші құрылғының жұмысына әсер етпейтін өзгерістер енгізу құқығын өзіне қалдырады.
- Құрылғы тек тұрмыста қолдануға арналған.
- Ескерту. Құрылғы және оның ашық бөліктері жұмыс кезінде қызады. Қыздыру элементтеріне қол тигізбеу үшін әсіресе сақ болыңыз. 8 жасқа толмаған балаларды үнемі қадағаламайынша, құрылғыдан алыс ұстаңыз.
- Бұл құрылғыны 8 жастан асқан балалар, сондай-ақ физикалық, сенсорлық немесе ақыл-ой қабілеттері шектеулі немесе тәжірибесі мен білімі жеткіліксіз адамдар, егер бұл бақылауда немесе пайдалану нұсқауларына сәйкес болса, пайдалана алады. олардың қауіпсіздігіне жауапты адамдар берген құрылғы. Балаларға құрылғымен ойнауға рұқсат бермеңіз. Құрылғыны тазалауды және техникалық қызмет көрсетуді бақылаусыз балалар жүргізбеуі керек.
- Ескерту. Майды немесе майды пеште қадағалаусыз пісіру қауіпті және өртке әкелуі мүмкін.
- Өртті ЕШҚАШАН сумен сөндіруге тырыспаңыз, бірақ құрылғыны өшіріп, содан кейін жалынды, мысалы, қақпақпен немесе жанбайтын көрпемен жабыңыз.
- Ескерту. Өрт қаупі: плитаның үстіне заттарды жинамаңыз.
- Құрылғы пайдалану кезінде қызады. Пештің ішіндегі ыстық бөліктерге тиіп кетпеу үшін абай болу керек.
- Ашық бөліктер пайдалану кезінде қатты қызып кетуі мүмкін. Кішкентай балаларды құрылғыдан алыс ұстау ұсынылады.

- Пышақтар, шанышқылар, қасықтар және қақпақтар сияқты металл заттарды, сондай-ақ алюминий фольганы пештің үстіне қою ұсынылмайды, себебі олар қызып кетуі мүмкін.
- Ескерту. Есік әйнегін тазалау үшін абразивті тазалағыштарды немесе үшкір металл заттарды пайдаланбаңыз, себебі олар бетін сызып, әйнектің жарылуы мүмкін.
- Ескерту. Электр тогының соғу мүмкіндігін болдырмау үшін шамды ауыстырар алдында құрылғының өшірілгеніне көз жеткізіңіз.
- Плитаны тазалау үшін бу тазалағыштарды пайдаланбаңыз.
- Қызып кетпеу үшін құрылғыны сәндік есіктің артына орнатпаңыз.
- Күйіп қалу қаупі бар! Пеш есігі ашылғанда ыстық бу шығуы мүмкін. Пісіру кезінде немесе пісіргеннен кейін пештің есігін абайлап ашыңыз. Есікті ашқан кезде оның үстіне еңкеймеңіз. Температураға байланысты бу көрінбейтін болуы мүмкін екенін есте ұстаған жөн.
- Ескерту. Пісіру процесін бақылау керек. Қысқа мерзімді пісіруді үнемі бақылау керек.
- Ескерту. Құрылғы өндірушісі әзірлеген немесе пайдалану нұсқауларында өндіруші көрсеткен панельдік қақпақтарды ғана пайдаланыңыз. Жарамсыз қақпақтарды пайдалану жазатайым оқиғаларға әкелуі мүмкін.
- Құрылғыны тек ол тағайындалған мақсаттарда пайдалануға болады. Кез келген басқа пайдалану (мысалы, үй-жайларды жылыту) дұрыс емес және қауіпті деп саналуы керек.
- Пештің жанында балаларға ерекше назар аудару керек. Жұмыс істеп тұрған плитамен тікелей байланыс күйікке әкелуі мүмкін!
- Шағын тұрмыстық техниканың сымдармен бірге қыздырылған пешке немесе плитаға тікелей тиіп кетпеуіне назар аудару керек, өйткені бұл жабдықтың оқшаулауы жоғары температураға төзімді емес.
- Қуырған кезде пешті қараусыз қалдырмаңыз. Майлар мен майлар

- қызып кету немесе қайнау салдарынан тұтануы мүмкін.
- Плитаның ластануына немесе қайнаған тағамның су астында қалуына жол бермеңіз. Пайда болған ластаушы заттар дереу жойылуы керек.
- Қыздырғыш табақтарға түбі дымқыл ыдыстарды қоюға тыйым салынады, себебі бұл плитада қайтымсыз өзгерістерге (өшілмейтін дақтар) әкелуі мүмкін.
- Ыдыс-аяқтарды салмай, пешті қоспаңыз.
- Салмағы 15 кг-нан асатын ыдыстарды пештің ашық есігіне және 25 кг-нан асатын ыдыстарды плитаға қоймаңыз.
- Техникалық ақауы бар пешті пайдалануға тыйым салынады. Кез келген ақауларды тек білікті техник жөндеуі керек.
- Техникалық ақаулықтан туындаған кез келген жағдайда плитаны қуат көзінен ажыратып, ақаулық туралы хабарлау өте қажет.
- Осы нұсқаулықтағы ережелер мен нұсқауларды міндетті түрде орындаңыз. Нұсқаулардың мазмұнымен таныс емес адамдарды да қызмет көрсетуге жіберуге болмайды.

Энергияны қалай үнемдеуге болады



Кім электр қуатын жауапкершілікпен пайдаланса, ол тек отбасы бюджетін үнемдеп қана қоймайды, сонымен қатар табиғаттың игілігі үшін саналы түрде әрекет етеді. Сондықтан энергияны үнемдеуге көмектесейік! Және бұл келесідей орындалады:

- Пісіру үшін дұрыс ыдыстарды пайдалану.
- Тегіс және қалың түбі бар табалар электр қуатының 1/3 бөлігін үнемдейді. Қақпақты ұмытпаңыз, әйтпесе қуат тұтынуды төрт есеге арттырасыз!
- Жылыту аймағының бетіне пісіру құралдарын таңдау.
- Пісіруге арналған ыдыстар плитаның диаметрінен кіші болмауы керек.
- Жылыту аймақтарының және кастрюльдердің түбінің тазалығына қамқорлық жасаңыз.
- Ластаушы заттар жылу алмасуына кедергі келтіреді – қатты күйіп кеткен ластаушы заттарды әдетте қоршаған ортаға өте зиянды өнімдермен ғана алып тастауға болады.
- Қажетсіз «кәстрөлдерге үңілуден» аулақ болыңыз.
- Пештің есігін қажетсіз ашпаңыз.
- Уақытында өшіріп, қалдық жылуды пайдаланыңыз.
- Пісіру уақыттары ұзақ болған жағдайда, пісіру аяқталғанға дейін 5-10 минут бұрын қыздыру аймақтарын өшіріңіз. Бұл электр қуатын 20 пайызға дейін үнемдейді.
- Пешті тек үлкен мөлшердегі тағам үшін пайдаланыңыз.
- Салмағы 1 кг-ға дейінгі етті платада кастрюльде пісіру әлдеқайда тиімді.
- Пештің қалдық қызуын пайдаланыңыз.
- Егер пісіру 40 минуттан астам уақытқа созылса, пісіру аяқталуға 10 минут қалғанда пешті өшірген жөн.
- Конвекция және жабық пеш есігі арқылы қуыру.
- Пештің есігін абайлап жабыңыз. Жылу есік тығыздағыштарындағы кір арқылы

шығады. Оларды дереу алып тастаған дұрыс.

- Пешті тікелей тоңазытқыштар мен мұздатқыштардың жанына қоймаңыз. Нәтижесінде электр қуатын тұтыну қажетсіз өседі.
- Назар аударыңыз! Бағдарламалаушы пайдаланылса, оны қысқарақ пісіру уақытына орнату керек.

Қораптан шығару



Тасымалдау кезінде құрылғы зақымдануды болдырмау үшін қорғалған. Қаптаманы ашқаннан кейін орау материалдарын қоршаған ортаға зиянсыз түрде ұстаңыз.

Қаптамаға қолданылатын барлық материалдар экологиялық таза, олар толығымен қайта өңдеуге жарамды және тиісті таңбамен белгіленген.

Назар аударыңыз! Орам материалдарын (пластикалық пакеттер, полистирол және т.б.) балалардан алыс ұстау керек.

Пайдаланылған құрылғыларды кедеге жарату



Бұл құрылғы 2012/19/ЕС Еуропалық директивасына және электр және электрондық жабдықты кедеге жарату туралы Польша заңына сәйкес сызылған дөңгелекті қоқыс жәшігінің белгісімен белгіленген. Бұл таңба пайдалану мерзімі аяқталғаннан кейін мұндай құрылғыны тұрмыстық қалдықтармен бірге тастауға болмайтынын көрсетеді.

Пайдаланушы оны электрлік және электронды жабдықтарды қайта өңдеуші компанияға беруге міндетті. Жергілікті жинау пункттері, дүкендер мен коммуналдық кәсіпорындар жабдықтың осы түрін кедеге жарату жүйесін құрайды.

Пайдаланылған электрлік және электрондық жабдықты дұрыс пайдалану қауіпті заттардың құрамындағы қоршаған орта мен адам денсаулығына және мұндай жабдықты дұрыс сақтамауға және өңдеуге байланысты зардаптарды болдырмауға көмектеседі.

Маңызды! Бұйымнан қорғаныс профильді шешуге болмайды.*

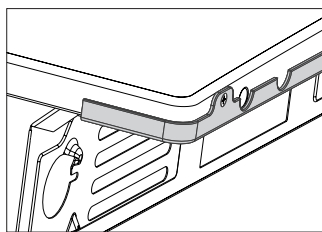

* жолақ тек иннок жағы бар баспайтын болаттан жасалған үлгілерде - XX

Назар аударыңыз.

Бұл бұйымды өндіру кезінде саңылаулар мен кедір-бұдыр жиіктерді кетіру үшін барлық күтім жасалғанымен, оны ұстаған кезде абай болыңыз.

Орнату кезінде қорғаныс қолғаптарын пайдалану ұсынылады.

Пластинаның аударылуынан қорғайтын блоктауды орнату.

НАЗАР АУДАРЫҢЫЗ. Құрылғыны аударып алмау үшін тұрақтандырғыш құлыпты орнату керек.

Плитаның аударылып кетуіне жол бермеу үшін құлып орнатылған. Ұшуға қарсы құлыптың арқасында бала, мысалы, пештің есігіне шығып, плитаны аудара алмайды.

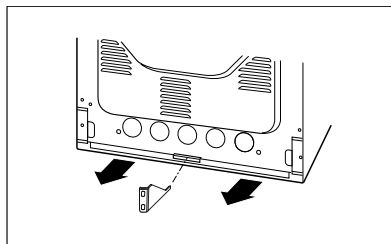
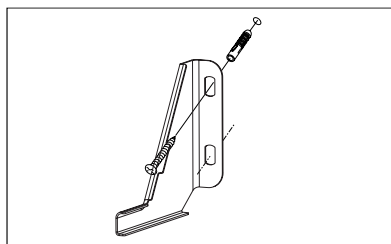
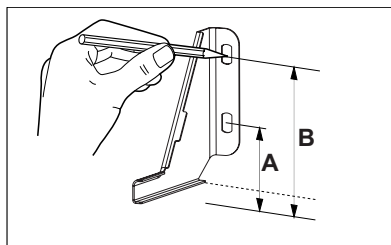

Жоғары табақ 850 мм
A=60мм, B=103мм

Жоғары табақ 900 мм
A=104мм, B=147мм

СІЗДІҢ ҚҰРЫЛҒЫҢЫЗ

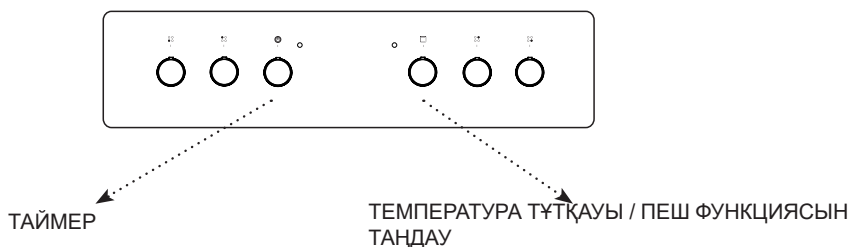
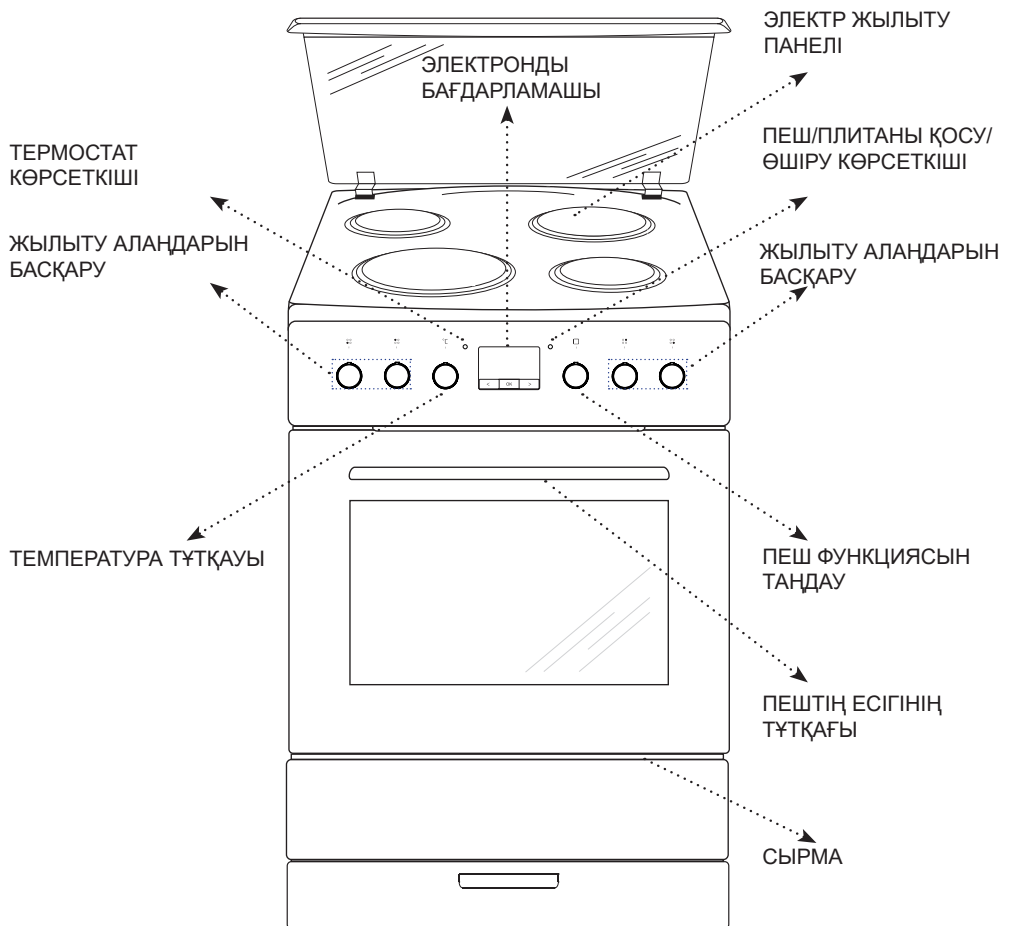

ІСКЕ ҚОСУ ТУРАЛЫ АҚПАРАТ

Бірінші жүгіру алдында

- Барлық қаптамаларды, әсіресе тасымалдау кезінде пештің ішкі жағын қорғайтындарды алыңыз.
- Пештен барлық ыдыстарды алып тастап, жұмсақ сұйық ыдыс жууға арналған жуғыш зат қосылған жылы суда мұқият жуыңыз.
- Телескопиялық рельестердің бетінен қорғаныш пленканы алыңыз.
- Камераның ішін жуу үшін жұмсақ жуғыш зат қосылған жылы суды пайдаланыңыз. Қатты щеткаларды немесе губкаларды қолданбаңыз. Олар камераның ішкі жағындағы жабынды зақымдауы мүмкін.

Пеш камерасын жылыту

- Бөлмедегі желдетуді қосыңыз немесе терезені ашыңыз.
- Кәдімгі функцияны немесе жылу айналымын (бұл функциялардың толық сипаттамасын кейінірек осы нұсқаулықта табуға болады).

Температураны реттеу тұтқасын температураға орнатыңыз 250°C. Пеш кем дегенде 30 минут жұмыс істеуі керек. Жұмыс кезінде пеш тек басында пайда болатын иіс шығарады, уақыт өте келе иіс жоғалады. Бұл қалыпты жағдай және пештің қуысын алдын ала қыздыру деп аталады.

Қуат қосылымы

Қуат көзіне қосылғаннан кейін (немесе қуат үзілгеннен кейін қуатты қалпына келтіргеннен кейін) бағдарламалаушының дисплейінде ағымдағы уақыттың орнына жыпылықтайтын 0:00 хабары көрсетіледі. Құрылғының толық мүмкіндігін пайдалану үшін ағымдағы уақытты орнатыңыз, әйтпесе құрылғыны пайдалана алмайсыз.

Ағымдағы уақытты орнату

Электр желісіне қосылғаннан кейін немесе қуат үзілгеннен кейін қайта іске қосылғаннан кейін дисплейде жыпылықтаған 0.00.

- **OK** түймесін басып тұрыңыз (немесе түймелерді бір уақытта /) белгішесі  дисплейде таңбаның астындағы нүкте жыпылықтайды,
- **< / >** түймелерін пайдаланып ағымдағы уақытты 7 секунд ішінде орнатыңыз.

Шамамен 7 сек. ағымдағы уақыт параметрі аяқталғаннан бері жаңа деректер сақталады және  жыпылықтауын тоқтатады.

Уақытты кейінірек  белгісінің астындағы нүкте жыпылықтай бастағанда **< / >**, түймелерін бір уақытта басу арқылы түзетуге болады, ағымдағы уақытты түзетуге болады.

ПЕШКЕ ТЕХНИКАЛЫҚ ҚЫЗМЕТ КӨРСЕТУ

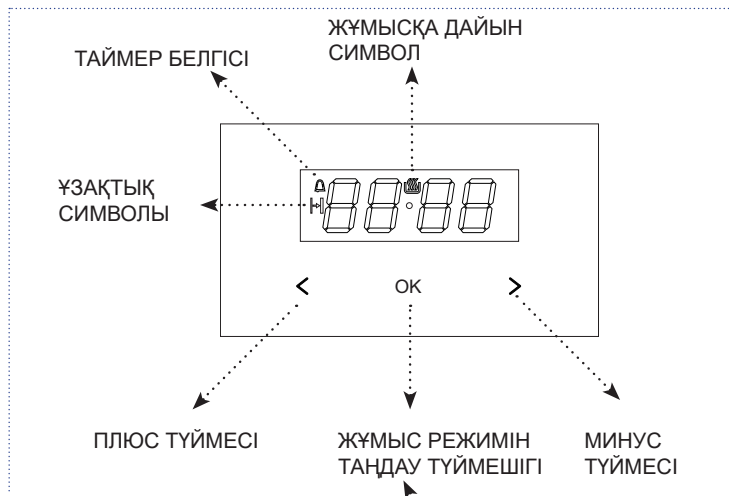

О р н а т ы л ғ а н уақытты өзгертіңіз келсе, < және > түймеле белгісінің астындағы нүкте жыпылықтағанша бір уақытта басыңыз, сол кезде орнатылған уақытты өзгертуге болады.

Сағат 22:00-ден 06:00-ге дейінгі аралықта сағат дисплейдің жарықтығын автоматты түрде азайтады.

БАСҚАРУ КӨРСЕТКІШІ ТЕРМОСТАТ

L индикаторы сөнсе, бұл пештің орнатылған температурасына жеткенін көрсетеді.

БАСҚАРУ КӨРСЕТКІШІ ПЕШТІ ҚОСУ/ӨШІРУ

Пештің қосылуы ҚОСУ/ӨШІРУ индикатор шамымен көрсетіледі.

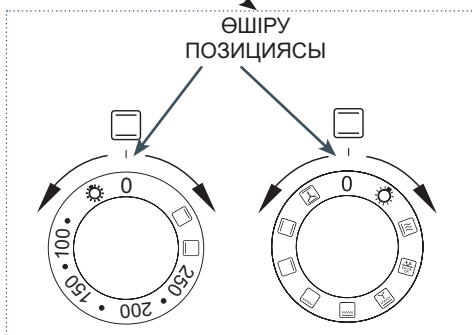
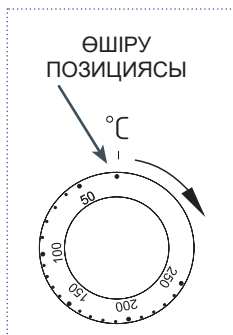
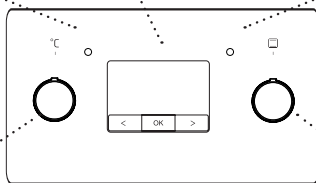





Температураны температураны реттеу тетігі арқылы орнатуға болады. Температура мәндері тұтқада көрсетілген.

Пешті астыңғы жылытқышты, үстіңгі қыздырғышты немесе грильді* пайдаланып қыздыруға болады. Функция тұтқасымен сәйкес функцияны таңдаңыз.



*кейбір үлгілер үшін

Пеш функциялары

Реттеушінің орны	Пеш функциясы	Сипаттама және қолдану
0	Пеш өшірулі	
	Ж о ғ а р ғ ы жылытқыш	Бұл тұтқа күйінде пеш тек төменгі қыздырғышты пайдаланып қызады. Нан өнімдерін қызарту, үстіне пісіру, қосымша пісіру.
	Т ө м е н г і жылытқыш	Бұл тұтқа күйінде пеш тек төменгі қыздырғышты пайдаланып қызады. Төменгі жағынан әрлеу кондитерлік өнімдер (мысалы, дымқыл тоқаш және жеміс салмасы бар кондитер өнімдері).
 100-250 °C	Төменгі және жоғарғы қыздыру элементі (қалыпты режим)	Тұтқаны осы күйге бұру пешті қалыпты түрде алдын ала қыздыруға мүмкіндік береді. Пісіруге, ет, балық, нан пісіруге өте ыңғайлы (пешті алдын ала қыздырып, қараңғы пісіру парағын пайдалану керек). Пісіру бір деңгейде жүреді.
	Пешті жарықтандыру	Бұл функцияны орнату камераның ішіндегі жарықтандыруды қосады.

Духовканың атқарымдары

Реттеушінің		
орны	Тұшпапеш қызметі	Сипаттама және қолдану
0	Духовка сөндірулі	
	Пешті жарықтандыру	Бұл функцияны орнату камераның ішіндегі жарықтандыруды қосады.
	Жылдам жылыту	Термоциркуляция және гриль кіреді Духовканы алдын ала қыздыру үшін пайдалану.
	Еріту	Желдеткіш қана қосулы, барлық қыздырғыштар сөндірулі.
	Желдеткіш, гриль және астыңғы жылытқыш	Бұл қызмет түрін тәжірибеде қолдану пісіру үдерісін жеделдетіп, дәмі жағынан сапалы тағамдар дайындауға мүмкіндік береді.
	Күшейтілген гриль (Супергриль)	«Қуатты гриль» функциясын қосу үстіңгі қыздырғыш қосулы күйде қуыруға мүмкіндік береді. Бұл функция пештің жоғарғы бөлігінде жоғарырақ температураны алуға мүмкіндік береді, бұл ыдыстарды көбірек қызартуға және үлкен бөліктерді қуыруға мүмкіндік береді.
	Гриль	Беткі «грильдеу» еттің кішкене бөліктерін қуыру үшін қолданылады: стейктер, шпицельдер, балық, тосттар, шұжықтар, кастрюльдер (қуырылған тағамның қалыңдығы 2-3 см-ден аспауы керек, оны екінші жағына аудару керек. қуыру кезінде).
	Төменгі қыздырғыш	Бұл күйде духовка тұтқасы тек төменгі қыздыру элементінің көмегімен ғана орындалады. Қамырды төменнен пісіру (мыс. ылғал қамыр немесе жеміс салмасы бар қамыр).
	Төменгі және жоғарғы қыздыру элементі (қалыпты режим)	Тұтқаны бұл күйге келтіру духовканы конвенциялы тәсілмен қыздыруға мүмкіндік береді. Пісіруге, ет, балық, нан пісіруге өте ыңғайлы (пешті алдын ала қыздырып, қараңғы пісіру парағын пайдалану керек). Пісіру бір деңгейде жүреді.
	Желдеткіш, астыңғы және үстіңгі қыздырғыш элемент	Функция қалыпты режимге ұқсас, бірақ жылуды бөлу бүкіл камерада біркелкі.

Грильдi қосу үшiн функция тұтқасын  немесе  немесе  күйiне орнату керек. Пештi шамамен 5 минут қыздырыңыз (пештiң есiгi жабық болуы керек) Пiсiру науасын тағамы бар пешке тиiстi деңгейде қойыңыз. Сым торда пiсiргенде, тамшы науасын бiр деңгейге төмен қойыңыз.

Қызарту және терең қызарту үшiн ең жоғары температураны 250°C (220°C*), ал желдеткiш гриль функциясы үшiн ең көбi 190°C етiп орнатыңыз.

* 2 шыны панелi бар пеш есiгi

Назар аударыңыз: Пештiң жұмысы кезiнде ашық бөлшектер (мысалы, пеш есiгi) қатты қызады. Тұмшапеш қосылып тұрғанда оны үнемі қадағалап отыру керек, балаларды жұмыс iстеп тұрған құрылғының қасына жiбермеу керек, себебi олар өздерiн күйiп кетуi мүмкiн.

ЖЫЛЫТУ АЙМАҒЫНА ТЕХНИКАЛЫҚ ҚЫЗМЕТ КӨРСЕТУ

Пешті қосу

- Басқару панелінде орналасқан тұтқаны пайдаланып жылыту аймағын қосыңыз.
- Тұтқалардағы таңбалар қай тұтқаның қыздыру аймағын басқаратынын көрсетеді. Мысалы, сол жақ алдыңғы аймақтың тұтқасының үстінде белгі бар: .
- Қажетті қыздыру қуатын диапазонда орнатуға болады (0 • 1 • 2 • 3).
- Жылыту қуатын тұтқаны оңға немесе солға бұру арқылы біртіндеп реттеуге болады.

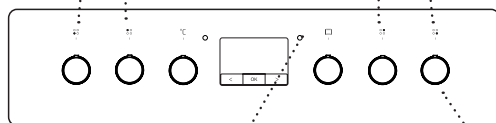
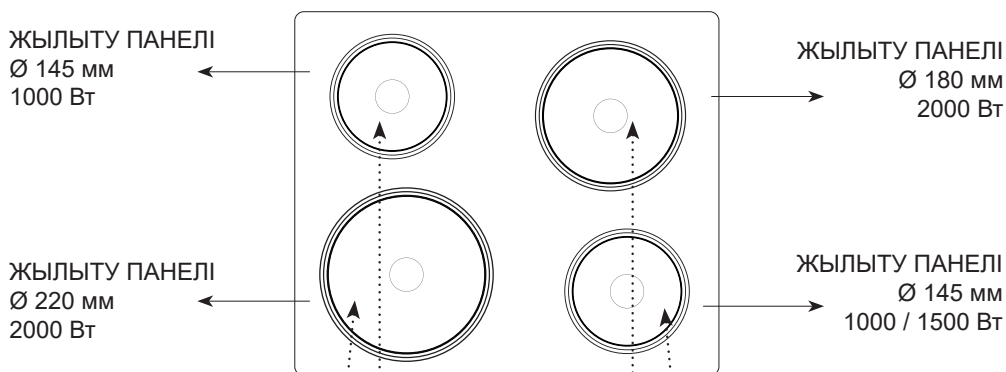

Плитаны қосу ҚОСУ/
ӨШІРУ индикатор
шамымен көрсетіледі
(ON/OFF).

НАЗАР АУДАРЫҢЫЗ.

Оттықты коррозиядан қорғаңыз.

Кәстрөлді алмас бұрын оттықты өшіріңіз.

Майға пісірілген ыдыстарды, майды қосулы оттықта қалдырмаңыз, ыстық май өздігінен тұтануы мүмкін.

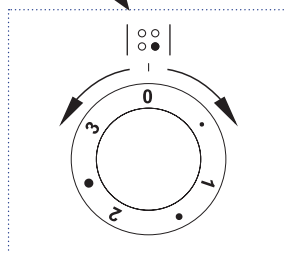

Жылыту панелінің тұтқасы

Реттеушінің орны	Қанау
0	Жабу. Қалдық жылуды пайдалану.
•	Ең аз. Ыстық тамақты жылыту.
1	Көкөністерді бұқтыру. Баяу пісіру.
•	Үлкен бөліктерді ұзақ пісіру және үлкен бөліктерді қуыру
2	Баяу қуыру, қуыру
•	Қуырылған ет, балық.
3	Максималды. Жылдам қыздыру, тез қайнату, тез қуыру

Пісіруге арналған ыдыстар

Дұрыс таңдалған ыдыстың түбінің диаметрі шамамен қыздыру тақтасының пайдалы ауданына тең болуы керек. **Пайдаланбаңыз түбі ойыс немесе дөңес ыдыс**. Ыдыс-аяқтың дұрыс бекітілген қақпағы бар екенін есте ұстаған жөн. Түбі қалың кесілген арнайы ыдыстарды қолданған жөн. Лас оттық пен ыдыстың беттері жылуды толық пайдалануды болдырмайды.

Таймер

Таймер пештің жұмысын басқару үшін қолданылады. Оны 0-ден 120 минутқа дейін реттеуге болады. Орнатылған уақыт өткенде, дыбыстық сигнал естіледі және пеш автоматты түрде өшеді.

Бағдарламалау - тұтқаны сағат тілімен бұрап, қажетті уақытты орнатыңыз.

Тұтқаны «0» күйіне қойғанда, пеш қосылмайды.

Таймер функциясын пайдаланғыңыз келмесе, тұтқаны .

Ескерту. Өлшенетін уақыт аралығын 0-ден 10 минутқа дейін орнату үшін алдымен таймер тұтқасын шамамен 90° бұрап, содан кейін қажетті жұмыс уақытын орнатыңыз.

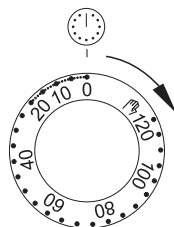

ТАЗАРТУ ЖӘНЕ КҮТІМ

Пешті таза ұстау және дұрыс күтім жасау оның жұмыс уақытын ұзартуға көп көмектеседі.

Тазалау немесе басқа техникалық қызмет көрсету жұмыстарын бастамас бұрын, сіз әрқашан негізгі қосқышты пайдаланып немесе қуат сымын розеткадан ажырату арқылы электр қосқышын өшіруіңіз керек. Тазалау жұмыстарын плита суығаннан кейін бастау керек.

Жалпы кеңестер

- Қолданғаннан кейін пешті ластануды күйдірмеу үшін тазалау керек.
- Олардың ұзақ әсер ету жағдайында толық жою мүмкін болмауы мүмкін немесе көп жұмысты қажет етеді.
- Пештің камерасын жылы сумен және жуғыш затпен немесе сірке суымен жуу керек (250 мл суға 3 ас қасық). Жуғаннан кейін бетін құрғатып сүртуді ұмытпаңыз.
- Пеште дымқыл ыдыстарды немесе шүберектерді қалдырмаңыз. Камерадағы ылғал коррозия көзіне айналуы мүмкін.
- Жеміс шырындарының немесе қамырдың ластануы пеш қуысының әлі жылы, бірақ ыстық емес бетінен оңай жойылады.

Жуғыш заттар

- Тазалау және техникалық қызмет көрсету үшін қатты тазалағыш заттарды немесе абразивті материалдарды пайдаланбаңыз.
- Құрамында сода, аммиак немесе хлор бар каустикалық өнімдерді пайдаланбаңыз.
- Қатты сілтілі заттарды қолданбаңыз.
- Құрамында органикалық қышқылдар (мысалы, лимон қышқылы) бар сұйықтықтарды пайдалану ұсынылмайды, бұл керамикалық эмальдың тұрақты боялуына немесе

күнгірттенуіне әкелуі мүмкін.

Басқа маңызды ақпарат

- Торттар сияқты жеміс негізіндегі тағамдар үшін терең пісіру науасын пайдаланыңыз. шырын эмаль түсінің өзгеруіне немесе бұлыңғырлануына әкелуі мүмкін.
- Эмаль түсінің өзгеруі пештің жұмысына әсер етпейді және шағым үшін негіз болып табылмайды.
- Етті қуыру үшін пісіру науалары сияқты қолайлы ыдыстарды пайдаланыңыз немесе майдың камераның ішіне кіріп кетпеуі үшін алюминий фольга мен қуыруға арналған қаптарды пайдаланыңыз.

Назар аударыңыз: Тазалау және техникалық қызмет көрсету үшін қандай да бір қырғыш құралдарды, өткір тазалау құралдарын немесе қырғыш әсер ететін заттарды қолдануға тыйым салынады.

Назар аударыңыз: Корпустың алдыңғы қабырғасын тазалау үшін ыдыс немесе әйнектерді жууға арналған сұйықтықтың көп емес бөлігін қолдана отырып, тек жылы суды ғана қолдану қажет. Тазартқыш сүт негізді құралды пайдалануға тыйым салынған.

Тазарту

Назар аударыңыз: Тазалау алдында пешті барлық тұтқалардың «0» / «*» (өшірулі) күйінде екеніне көз жеткізіп, өшіру керек. Тазарту бойынша әрекеттерді бүркеме пеш суыған соң орындау керек.

- Пештің ішіндегі шамдарды қосыңыз, бұл пештің ішін жақсырақ көруге мүмкіндік береді.
- Ең үлкен кірді механикалық түрде алып тастаңыз (ағаш немесе пластик шпательді пайдалануды ұсынамыз). Абразивтер эмаль қабатын дағарлатуы немесезақымдауы мүмкін. Оларды пайдалану кезінде ерекше күтім қажет.
- Күйіп қалған кірді кетіру қиын болса, су мен ыдыс жууға арналған сұйықтыққа немесе сірке суына малынған шүберекті пайдаланыңыз (бір сағаттай ластанған бетке қалдырыңыз).

Бумен тазалау

- Тұмшاپешке төменнен бірінші деңгейде қойылған пісіру парағына 0,25 литр су (1 кесе) құйыңыз. Духовка есіктерін жабыңыз.
- 50°C күйіне және функция тұтқасын күйіне қойып, пеш камерасын шамамен 30 минут қыздырыңыз.
- Тазалау процесін аяқтағаннан кейін пештің есігін ашыңыз, камераның ішін губкамен немесе шүберекпен сүртіңіз, содан кейін жылы сумен және ыдыс жууға арналған сұйықтықпен шайыңыз.

Қыздыру тақтасы

- Панельді әр қолданғаннан кейін жүйелі түрде тазалау керек. Мүмкін болса, пешті жылы күйде жуу ұсынылады. Плита қатты ластанбауы керек, әсіресе қайнау нәтижесінде пайда болатын күйік.
- Құрамында абразивті материалдары бар қырғыш ұнтақтар, абразивті пасталар, абразивті тастар, пемза тас, сым қырғыштар және т.б. сияқты абразивті

тазартқыштарды пайдаланбаңыз. Бұл материалдар бетті сызып тастауы мүмкін.

- плитаның бетінен күйдірілген тағам қалдықтары сияқты кірді жұмсақ шүберекпен тазалау керек (плитканың қара бетін ешнәрсемен жууға немесе сүртуге болмайды). Екінші жағынан, никельмен қапталған сәндік сақиналарды ыдыс жууға арналған жуғыш заттармен немесе жұмсақ сұйық тазартқыштармен жууға болады. Уақыт өте келе, плитаның бетін вазелинмен немесе силикон майымен сүртіңіз. Сары май, шошқа майы, сары май және т.б. сияқты жануарлар мен өсімдік майларын бұл мақсатта қолдануға болмайды.
- Майды кетіруге арналған әртүрлі сұйықтықтар немесе эмульсиялар сияқты тиісті ұсыныстары бар тазартқыштарды немесе жұмсақ әсер ететін жуғыш заттарды пайдалану ұсынылады.
- Ұсынылған өнімдерге қол жеткізе алмасаңыз, тот баспайтын болаттан жасалған раковиналарды тазалауға арналған ыдыс жууға арналған сұйықтық немесе жуғыш заттар қосылған жылы су ерітінділерін пайдалануды ұсынамыз.

Маңызды! Тазалау және консервілеу үшін қатты щеткалар мен қырғыштарды, сондай-ақ абразивті және агрессивті тазалау құралдарын қолданбаңыз.

Корпустың алдыңғы бөлігін тазалау үшін ыдыс жууға немесе шыны жууға арналған сұйықтықтың аз мөлшері қосылған жылы суды ғана пайдаланыңыз. Тазалау сүтін қолданбаңыз.

Сымды бағыттауыштар*

Пеште пештің оңай алынбалы сым бағыттағыштары (баспалдақтары) бар. Оларды жууға шығару үшін алдыңғы жағында орналасқан ілгекті тартып, содан кейін бағыттағышты бұрып, артқы ілмектерден алу керек.

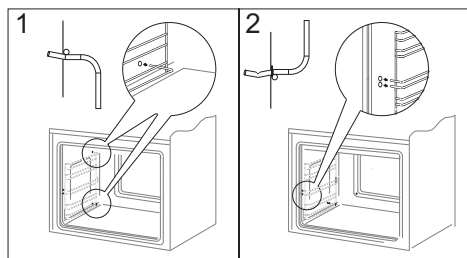
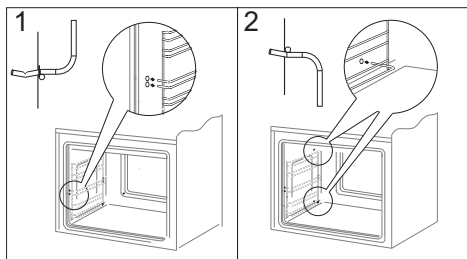

*кейбір үлгілер үшін

АҚАУЛЫҚ СЕБЕБІН ІЗДЕУ ЖӘНЕ ТҮЗЕТУ

Кез келген ақаулық үшін сізге қажет:

- Пештің жұмыс бөліктерін өшіріңіз.
- Қуатты өшіріңіз.
- Кейбір кішігірім ақауларды пайдаланушы төмендегі кестеде берілген нұсқауларды орындау арқылы түзете алады. Тұтынушыларға қызмет көрсету бөліміне немесе қызмет көрсету орталығына хабарласпас бұрын кестедегі сәйкес элементтерді тексеріңіз.

Мәселе	Себеп	Процедура
1. Құрылғы жұмыс істемейді	электр қуатының бұзылуы	Үйдегі сақтандырғышты тексеріңіз, жарылған ауыстырыңыз
2. Пеш шамы жұмыс істемейді	Бос немесе зақымдалған шам	күйіп кеткен шамды ауыстырыңыз (Тазалау және күту бөлімін қараңыз)
3. Бағдарламалаушы дисплей циклі уақыт бойынша 0.00”	құрылғы розеткадан ажыратылған немесе электр қуатының сәтсіздігі үзілген	ағымдағы уақытты орнату (бағдарламашыға техникалық қызмет көрсету бөлімін қараңыз)
4. Конвекциялық жылытқыш желдеткіш жұмыс істемейді	Қызып кету қаупі бар! Пешті электр желісінен дереу ажыратыңыз (сақтандырғыш). Ең жақын қызмет көрсету орталығына хабарласыңыз.	
5. Қызыл бақылау индикаторы өшірулі	пеш температурасы орнатылған температураға жеткенде басқару индикаторы автоматты түрде өшеді, Көрсеткіштерді қараңыз	
6. Жылыту панеліндегі жарықтар	Қауіп! Пешті электр желісінен дереу ажыратыңыз (сақтандырғыш). Ең жақын қызмет көрсету орталығына хабарласыңыз.	

Егер мәселе шешілмесе, электр қуатын өшіріп, ақаулық туралы қызмет көрсету орталығына хабарлау қажет. Назар аударыңыз! Барлық жөндеу жұмыстарын тек білікті қызмет көрсету мамандары ғана жүргізе алады.





ТЕХНИКАЛЫҚ СИПАТТАМА

Номиналды кернеу	230/В~50Гц
Пештің номиналды қуаты	8000 Вт / 9400 Вт
Пештің өлшемдері (Ж x Е x D)	850 x 600 x 600 мм

Өнім EN 60335-1 талаптарына сәйкес келеді; EN 60335-2-6 Еуропалық Одақта қолданылады.

Электр пештеріне арналған қуат жапсырмасындағы деректер EN 60350-1/IEC 60350-1 сәйкес берілген. Бұл мәндер жоғарғы және төменгі белсенді қыздырғыштармен және қосымша желдеткіш қыздырумен (бар болса) стандартты жүктемеде анықталады.

Энергия тиімділігінің класы, келесі басымдыққа сәйкес өнімде қолжетімді атқарымға байланысты анықталды:

Ауаның мәжбүрлі айналымы Эко (термоциркуляциялық қыздырғыш + желдеткіш)	
Ауаның мәжбүрлі айналымы (термоциркуляциялық қыздырғыш + желдеткіш)	
Ауаның мәжбүрлі айналымы (төменгі + үстіңгі қыздырғыш + гриль + желдеткіш)	
Қалыпты режимі (төменгі + үстіңгі қыздырғыш)	

Энергияны тұтынуды анықтау кезінде телескоптық рельстерді (өніммен бірге болса) алыңыз.

ОРНАТУ

Пластинаны орнату

- Ас үй аумағы құрғақ және желдетілетін болуы керек, сонымен қатар тиімді желдету болуы керек, ал ас үй ортасы барлық басқару элементтеріне оңай қол жеткізуді қамтамасыз етуі керек.
- Пештің бір жағы биік жиһазға немесе қабырғаға салынған болуы мүмкін. Орнатылатын жиһаздың астарлы болуы керек, ал оны желімдеу үшін желім 100°C -қа дейінгі температураға төзімді болуы керек. Бұл шартты сақтамау бетінің деформациясына немесе қаптаманың қабығына әкелуі мүмкін. Жиһаздың жылу кедергісіне сенімді болмасаңыз, тақтаны шамамен 20 мм шегініспен орнату керек (В суреті).
- Ас үйдің стандартты нұсқасы биіктігі (плитаға дейін) 85 см. Егер жұмыс үстелінің биіктігі осы биіктіктен үлкен болса, мысалы, 90 см, пешті көтеру тұғырымен жабдықтауға болады. Орнатылған плитуспен плитаның биіктігі 90 см +/- 5 мм. Сіз біздің қосалқы бөлшектерді таратушылардан құрастыру қызметі бар юбка тақтасын сатып ала аласыз. Орнатуды кепілдік талонындағы белгімен юбка тақтасын орнатуды растайтын уәкілетті орнатушы (уәкілетті қызмет) ғана жүзеге асыра алады. Толық ақпаратты сенім телефоны арқылы және www.amica.pl веб-сайтынан алуға болады.
- Плитаны тегіс қатты еденге орнату керек (стендке орнатуға болмайды).
- Сорғыштар олармен бірге берілген пайдалану нұсқауларына сәйкес орнатылуы керек.
- Қолданар алдында пластинаны тегістеу керек, бұл әсіресе табаға майдың біркелкі таралуы үшін маңызды. Ол үшін тартпаны шығарғаннан кейін қол жеткізуге болатын реттеу аяқтары қолданылады. Реттеу диапазоны +/- 5 мм.

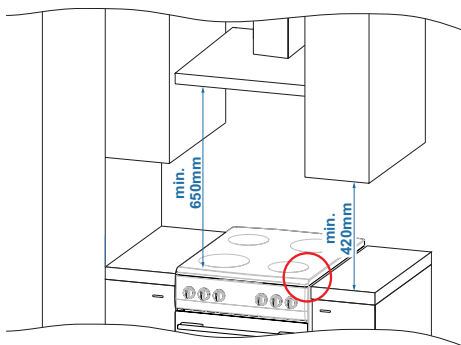

Күріш А

- Плита жұмыс үстелінің үстіне шығып тұрады (А және В суреті).

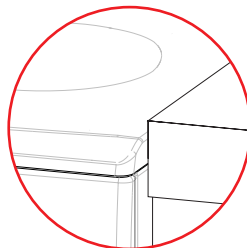

ҚАТЕ

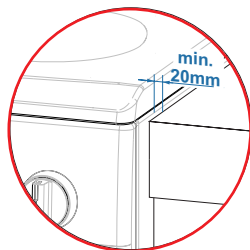
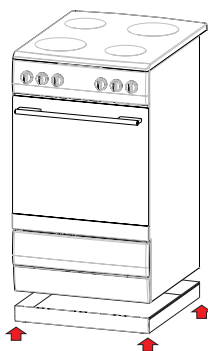

ДҰРЫС

Күріш Б

Пешті электр желісіне қосу

Назар аударыңыз. Электрлік желіге жалғауды тек сәйкес рұқсаты бар білікті маман ғана жүзеге асыра алады. Электрлік жалғауларды өз бетімен өзгертуге және жөндеуге тыйым салынады.

Жөндеушіге арналған нұсқаулық

Пеш бір фазалы айнымалы токқа (230 В 1N~50 Гц) арналған және H05VV-F 3G4мм қосу кабелімен жабдықталған ² байланыстырушы блокқа қосылған. Қосылатын кабельдің өткізгіштері келесідей белгіленеді: фазалық өткізгіш L - BN - қоңыр, нөлдік өткізгіш N - BU - көк, қорғаныс өткізгіш PE - GNYE - сары-жасыл.

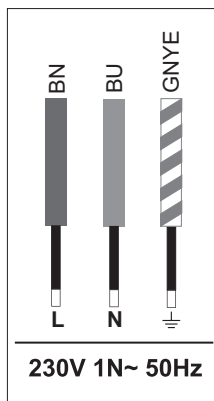

Пластинаны екі фазалы немесе үш фазалы қуат көзіне (400/230 В) бейімдеу төмендегі қосылым диаграммаларының кестесіне сәйкес қосылым блогындағы терминалдарды тиісті түрде қосу арқылы мүмкін болады, поз. 2 және позиция. 3, сондай-ақ плитамен бірге жеткізілетін кабельдің орнына осы кестеге сәйкес қосу кабелін пайдалану. Қосылымдар үшін пластинаның жабдығына кіретін секіргіштерді пайдалану қажет. Блокқа кіру жалпақ бұрауышпен ілмектерді ашу арқылы қосылым қақпағын қисайтудан кейін мүмкін болады.

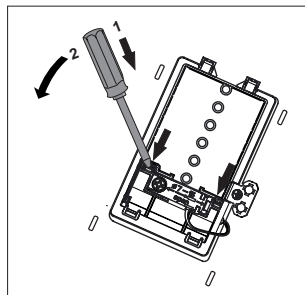

Қосылу түрін және пештің номиналды қуатын ескере отырып, қосу кабелін дұрыс таңдау туралы есте сақтау қажет.

Кабель саңылауларын дәнекерлеу арқылы нығайтуға тыйым салынады.

Байланыстырушы кабельдің қабығы диаметрі 7-ден 15 мм-ге дейінгі кабельдерге арналған пластинаның қосқыш қысқышында бекітілуі керек.

Назар аударыңыз. \oplus деп белгіленген пластиналық қосылым терминалына қосуды ұмытпаңыз. Ас үйді тамақтандыратын электр жүйесінде төтенше жағдайда электр қуатын өшіру үшін қауіпсіздік қосқышы болуы керек. Қауіпсіздік қосқышының жұмыс контактілері арасындағы қашықтық кемінде 3 мм болуы керек.

Плитаны электр жүйесіне қоспас бұрын техникалық ақпарат тақтайшасындағы ақпаратты және қосылу схемасын оқыңыз.

Назар аударыңыз. Орнатушы пайдаланушыға «плитаны электр жүйесіне қосу туралы куәлікті» беруге міндетті.

Диаграммада көрсетілгеннен басқа плитаны қосу оны зақымдауы мүмкін.

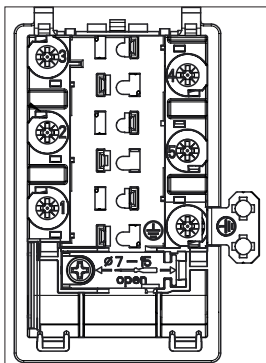

Ықтимал қосылымдар диаграммасы

Назар аударыңыз. Қыздыру элементтерінің кернеуі 230 В.

Қосылым түріне қарамастан, қорғаныс өткізгіші \oplus PE терминалына қосылуы керек.

Ұсынылатын
қорек
шоғырсымы

1	Бейтарап өткізгіші бар 230 В желіге бір фазалы қосылым үшін көпірлер 1-2-3 және 4-5 терминалдарын, қорғаныс өткізгішін \oplus қосады.	1N~		H05VV-F3G4
2	Бейтарап сыммен 400/230 В екі фазалы қосылым үшін қосқыш 2-3 және басқа терминалдар 4-5, қорғаныс сымы \oplus қосады.	2N~		H05VV-F4G4
3	Бейтараппен 400/230 В үшфазалы қосылымда көпірлер 4-5 терминалдарды, 1, 2 және 3-ке фазалық сымдарды, нөлдік сымды 4-5, қорғаныс сымын \oplus .	3N~		H05VV-F5G1,5
<p>L1, L2, L3 - фазалық сымдар; N - бейтарап сым; PE - қорғаныс өткізгіш Жоғарыдағы диаграммалардағы көрсеткілер сымдардың қай жерде қосылғанын көрсетеді.</p>				

Hurmatli mijoz,

bugundan boshlab kundalik vazifalar har qachongidan ham osonlashadi. Hansa brendi qurilmalari foydalanishda ajoyib qulaylik va mukammal samaradorlikning kombinatsiyasidir.

*Biz sizning qo'lingizda ushlab turgan ko'rsatmalarni kerakli minimal darajaga tushirdik. **Atrof-muhitga** g'amxo'rlik qilishga va bosib chiqarish jarayonida ishlatiladigan qog'oz va resurslar miqdorini kamaytirishga harakat qilamiz.*

*Biz zavoddan chiqayotgan uskunalar qadoqlashdan oldin xavfsizlik va funkcionallik uchun to'liq sinovdan o'tganligini ta'minlaymiz. Yo'riqnomada keltirilgan ko'rsatmalarga rioya qilish sizni foydalanishdagi xatolar va ular natijasida yuzaga kelishi mumkin bo'lgan baxtsiz hodisalardan himoya qiladi. Iltimos, energiyani tejash va qadoqlash va ishlatilgan uskunalarni ekologik jihatdan xavfsiz tarzda utilizatsiya qilish bo'yicha tavsiyalarga ham e'tibor bering. **Ko'rsatmalarni saqlang** va uni doimo qo'lingizda saqlang.*

Texnologiyadan zavqlaning

Hansa

TARKIB

XAVFSIZLIK KO'RSATMALARI	52
ENERGIYANI QANDAY TEJASH KERAK	55
QUTIDAN CHIQRISH	55
ISHLATILGAN QURILMALARNI UTILIZATSIYA QILISH	56
PLITANI AG'DARISHDAN HIMOYA QILUVCHI BLOKIROVKANI O'RNATISH	56
SIZNING QURILMANGIZ	57
TAYMER	57
MA'LUMOTNI ISHGA TUSHIRISH	58
BIRINCHI YUGURISHDAN OLDIN	58
PECH KAMERASINI ISITISH	58
QUVVAT ULANISHI	58
JORIY VAQTNI SOZLASH	58
PECHGA TEXNIK XIZMAT KO'RSATISH	59
PECHNING FUNKTSIYALARI	60
PECHNING FUNKTSIYALARI	61
ISITISH ZONASIGA TEXNIK XIZMAT KO'RSATISH	63
PECHNI YOQISH	63
ISITISH PANELI TUTQICHI	64
OVQAT PISHIRISH UCHUN IDISHLAR	64
TAYMER	64
TOZALASH VA G'AMXO'RLIK QILISH	65
UMUMIY MASLAHATLAR	65
YUVISH VOSITALARI	65
BOSHQA MUHIM MA'LUMOTLAR	65
TOZALASH	66
BUG 'TOZALASH (STEAM CLEAN)	66
ISITISH PLITASI	66
SIMLI YO'RIQNOMALAR*	67
MUAMMOLARNI BARTARAF QILISH	68
TEXNIK XUSUSIYATLARI	69
O'RNATISH	70
PLITANI O'RNATISH	70
MUMKIN BO'LGAN ULANISHLAR DIAGRAMMASI	72
KAFOLAT, SOTUVDAN KEYINGI XIZMAT	73
KAFOLAT	73
SERVIS XIZMATI	73
BUZILISH HOLATIDA TA'MIR VA YORDAMLASHISHGA SO'ROV	73

XAVFSIZLIK KO'RSATMALARI

- Ishlab chiqaruvchi qurilmaning ishlashiga ta'sir qilmaydigan o'zgarishlar kiritish huquqini o'zida saqlab qoladi.
- Qurilma faqat maishiy foydalanish uchun mo'ljallangan.
- Eslatma. Qurilma va uning ochiq qismlari ish paytida qizib ketadi. Isitish elementlariga tegmaslik uchun ayniqsa ehtiyot bo'ling. 8 yoshgacha bo'lgan bolalarni, agar ular doimo nazorat ostida bo'lmasa, qurilmadan uzoqroq tuting.
- Ushbu qurilmadan 8 yosh va undan katta yoshdagi bolalar, shuningdek jismoniy, hissiy yoki aqliy imkoniyatlari cheklangan yoki etarli tajriba va bilimga ega bo'lmagan odamlar foydalanishi mumkin, agar bu nazorat ostida yoki foydalanish bo'yicha ko'rsatmalarga muvofiq sodir bo'lsa. ularning xavfsizligi uchun mas'ul shaxslar tomonidan taqdim etilgan qurilma. Bolalarning qurilma bilan o'ynashiga yo'l qo'ymang. Qurilmani tozalash va texnik xizmat ko'rsatish bolalar tomonidan nazoratsiz amalga oshirilmasligi kerak.
- Eslatma. Yog 'yoki yog'ni pechkada nazoratsiz pishirish xavfli va yong'inga olib kelishi mumkin.
- HECH QACHON olovni suv bilan o'chirishga urinmang, lekin jihozni o'chiring va keyin olovni, masalan, qopqoq yoki yonmaydigan adyol bilan yoping.
- Eslatma. Yong'in xavfi: pechka ustiga narsalarni to'plamang.
- Foydalanish vaqtida qurilma qizib ketadi. Pech ichidagi issiq qismlarga tegmaslik uchun ehtiyot bo'lish kerak.
- Foydalanish vaqtida ochiq qismlar juda qizib ketishi mumkin. Kichkina bolalarni qurilmadan uzoqroq

- tutish tavsiya etiladi.
- Pichoq, vilkalar, qoshiq va qopqoq kabi metall buyumlar, shuningdek, alyuminiy folga pechka ustiga qo'yish tavsiya etilmaydi, chunki ular qizib ketishi mumkin.
- Eslatma. Eshik oynasini tozalash uchun abraziv tozalash vositalari yoki o'tkir metall buyumlardan foydalanmang, chunki ular sirtini tirnashi va oynaning yorilishiga olib kelishi mumkin.
- Eslatma. Elektr toki urishi ehtimolini oldini olish uchun lampochkani almashtirishdan oldin jihoz o'chirilganligiga ishonch hosil qiling.
- Plitani tozalash uchun bug 'tozalagichlardan foydalanmang.
- Haddan tashqari qizib ketmaslik uchun qurilmani dekorativ eshik orqasiga o'rnatmang.
- Kuyish xavfi! Pech eshigi ochilganda issiq bug 'chiqishi mumkin. Pishirish paytida yoki undan keyin pechning eshigini ehtiyotkorlik bilan oching. Eshikni ochayotganda unga egmang. Shuni esda tutish kerakki, bug 'haroratga qarab, ko'rinmas bo'lishi mumkin.
- Eslatma. Pishirish jarayonini nazorat qilish kerak. Qisqa muddatli pishirishni doimiy ravishda kuzatib borish kerak.
- Eslatma. Faqat qurilma ishlab chiqaruvchisi tomonidan ishlab chiqilgan yoki ishlab chiqaruvchi tomonidan foydalanish yo'riqnomasida ko'rsatilgan panel panellaridan foydalaning. Noto'g'ri qopqoqlardan foydalanish baxtsiz hodisalarga olib kelishi mumkin.
- Qurilmadan faqat mo'ljallangan maqsadlarda foydalanish mumkin. Boshqa har qanday foydalanish (masalan, kosmik isitish) noto'g'ri va xavfli deb hisoblanishi kerak.
- Pechka yaqinidagi bolalarga alohida e'tibor berilishi kerak. Ishlaydigan pechka bilan bevosita aloqa qilish kuyishga olib kelishi mumkin!

- Kichkina maishiy texnika simlar bilan birga qizdirilgan pech yoki pechkaga to'g'ridan-to'g'ri tegmasligiga e'tibor qaratish lozim, chunki bu uskunaning izolyatsiyasi yuqori haroratga chidamli emas.
- Qovurish paytida pechkani qarovsiz qoldirmang. Yog'lar va yog'lar haddan tashqari qizib ketish yoki qaynash tufayli yonishi mumkin.
- Plitaning ifloslanishiga yoki qaynayotgan ovqat bilan suv bosishiga yo'l qo'ymang. Ko'rinadigan ifloslantiruvchi moddalar darhol olib tashlanishi kerak.
- Isitish plitalari ustiga nam tagiga ega kostryulkalar qo'yish taqiqlanadi, chunki bu plitkada qaytarilmas o'zgarishlarga olib kelishi mumkin (o'chmaydigan dog'lar).
- Idishlarni qo'ymasdan, pechkani yoqmang.
- Og'irligi 15 kg dan ortiq bo'lgan idishlarni pechning ochiq eshigiga va 25 kg dan ortiq idishlarni pechka ustiga qo'ymang.
- Texnik jihatdan nosoz pechkadan foydalanish taqiqlanadi. Har qanday nosozliklar faqat malakali texnik tomonidan ta'mirlanishi kerak.
- Texnik nosozlik tufayli yuzaga kelgan har qanday vaziyatda, albatta, pechning elektr ta'minotini uzib qo'yish va nosozlik haqida xabar berish kerak.
- Ushbu qo'llanmada keltirilgan qoidalar va ko'rsatmalarga amal qiling. Yo'riqnomaning mazmuni bilan tanish bo'lmagan shaxslar ham xizmat ko'rsatishga ruxsat etilmasligi kerak.

Energiyani qanday tejash kerak



Kim elektr energiyasidan mas'uliyat bilan foydalansa, nafaqat oila byudjetini tejaydi, balki tabiiy muhit manfaati uchun ham ongli ravishda harakat qiladi.

Shunday ekan, keling, energiyani tejashga yordam beraylik! Va bu quyidagicha amalga oshiriladi:

- Ovqat pishirish uchun to'g'ri idishlardan foydalanish.
- Yassi va qalin taglikka ega kostryulkalar elektr energiyasining 1/3 qismini tejaydi. Qopqoqni unutmang, aks holda siz quvvat sarfini to'rt baravar oshirasiz!
- Isitish zonasining yuzasi uchun pishirish idishlarini tanlash.
- Ovqat pishirish idishlari pechning diametridan kichik bo'lmasligi kerak.
- Isitish zonalari va qozonlarning pastki qismining tozaligiga g'amxo'rlik qiling.
- Ifloslantiruvchi moddalar issiqlik uzatishga to'sqinlik qiladi - qattiq kuygan ifloslantiruvchi moddalar odatda faqat atrof-muhitga juda zararli bo'lgan mahsulotlar bilan olib tashlanishi mumkin.
- Keraksiz „qozonlarga qarash“ dan saqlaning.
- Pechning eshigini keraksiz ochmang.
- O'z vaqtida o'chiring va qolgan issiqlikdan foydalaning.
- Pishirish vaqti uzoq bo'lsa, pishirish tugashidan 5-10 daqiqa oldin isitish zonalarini o'chiring. Bu elektr energiyasini 20% gacha tejaydi.
- Pechni faqat ko'p miqdorda oziq-ovqat uchun foydalaning.
- Og'irligi 1 kg gacha bo'lgan go'shtni pechka ustidagi yirtqichlardan pishirish ancha foydalidir.
- Pechning qolgan issiqligidan foydalaning.
- Agar pishirish 40 daqiqadan ortiq davom etsa, pishirish tugashidan 10 daqiqa oldin pechni o'chirish tavsiya etiladi.
- Konveksiya va yopiq pechning eshigi bilan qovurish.
- Pechning eshigini ehtiyotkorlik bilan yoping. Issiqlik eshik qistirmalaridagi axloqsizlikdan tashqariga chiqadi. Ularni

darhol olib tashlash yaxshidir.

- Pechni to'g'ridan-to'g'ri muzlatgichlar va muzlatgichlar yoniga qo'ymang. Natijada, elektr energiyasini iste'mol qilish keraksiz oshadi.
- Diqqat! Agar dasturchi ishlatilsa, u qisqaroq pishirish vaqtiga o'rnatilishi kerak.

Qutidan chiqarish





Tashish vaqtida qurilma shikastlanmaslik uchun himoyalangan. Paketni ochgandan so'ng, qadoqlash materiallarini ekologik toza tarzda ishlatning.

Qadoqlash uchun ishlatiladigan barcha materiallar ekologik toza, ular to'liq qayta ishlanishi mumkin va tegishli belgi bilan belgilangan.

Diqqat! Qadoqlash materiallari (plastik qoplar, polistirol va boshqalar) bolalardan uzoqroq joyda saqlanishi kerak.

Ishlatilgan qurilmalarni utilizatsiya qilish

 Ushbu qurilma 2012/19/UE Yevropa direktivasiga va elektr va elektron jihozlarni utilizatsiya qilish bo'yicha Polsha qonuniga muvofiq chizilgan  g'ildirakli axlat qutisi belgisi bilan belgilangan. Ushbu belgi foydalanish muddati tugagandan so'ng bunday qurilmani maishiy chiqindilar bilan birga tashlab yubormaslik kerakligini ko'rsatadi.

Foydalanuvchi uni elektr va elektron uskunalarni qayta ishlash kompaniyasiga topshirishi shart. Mahalliy yig'ish punktlari, do'konlar va shahar korxonalari ushbu turdagi uskunalarni yo'q qilish tizimini tashkil qiladi. Ishlatilgan elektr va elektron jihozlarga to'g'ri munosabatda bo'lish zararli moddalarning tarkibi va bunday uskunani noto'g'ri saqlash va qayta ishlash bilan bog'liq atrof-muhit va inson salomatligi oqibatlarini oldini olishga yordam beradi.

Muhim! Mahsulotdan himoya profilini olib tashlash mumkin emas.*

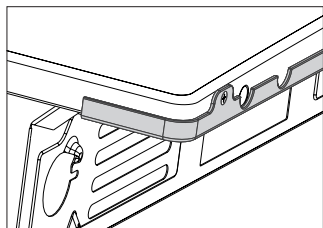

* tasma faqat inox tomonlari bo'lgan zanglamaydigan po'latdan yasalgan modellarda - XX

Muhim:

Ushbu mahsulotni ishlab chiqarishda burmalar va xom qirralarni yo'q qilish uchun barcha choralar ko'rilgan bo'lsa-da, iltimos, uni ishlatishda ehtiyot bo'ling.

O'rnatish paytida himoya qo'lqoplardan foydalanish tavsiya etiladi.

Plitani ag'darishdan himoya qiluvchi blokrovkani o'rnatish.

DIQQAT. Jihazning ag'darilishiga yo'l qo'ymaslik uchun barqarorlashtiruvchi qulf o'rnatilishi kerak.

Plitaning ag'darilishiga yo'l qo'ymaslik uchun qulf o'rnatilgan. O'chirishga qarshi qulf tufayli bola, masalan, pechning eshigiga chiqa olmaydi va shu bilan pechni ag'dara olmaydi.

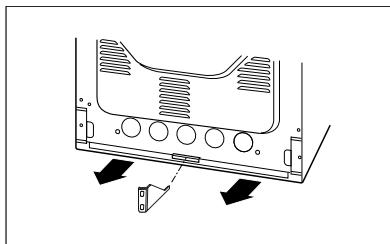
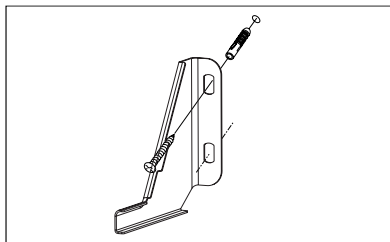
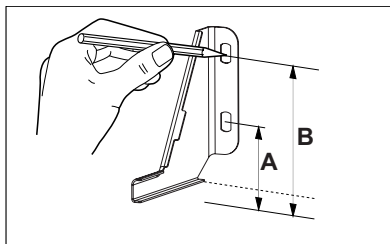

Yuqori plastinka 850 mm
A=60 mm, B=103 mm

Yuqori plastinka 900 mm
A=104 mm, B=147 mm

SIZNING QURILMANGIZ

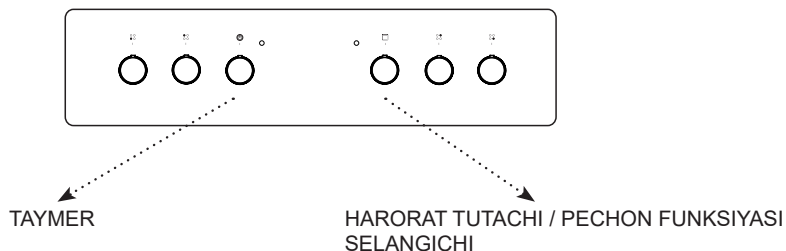
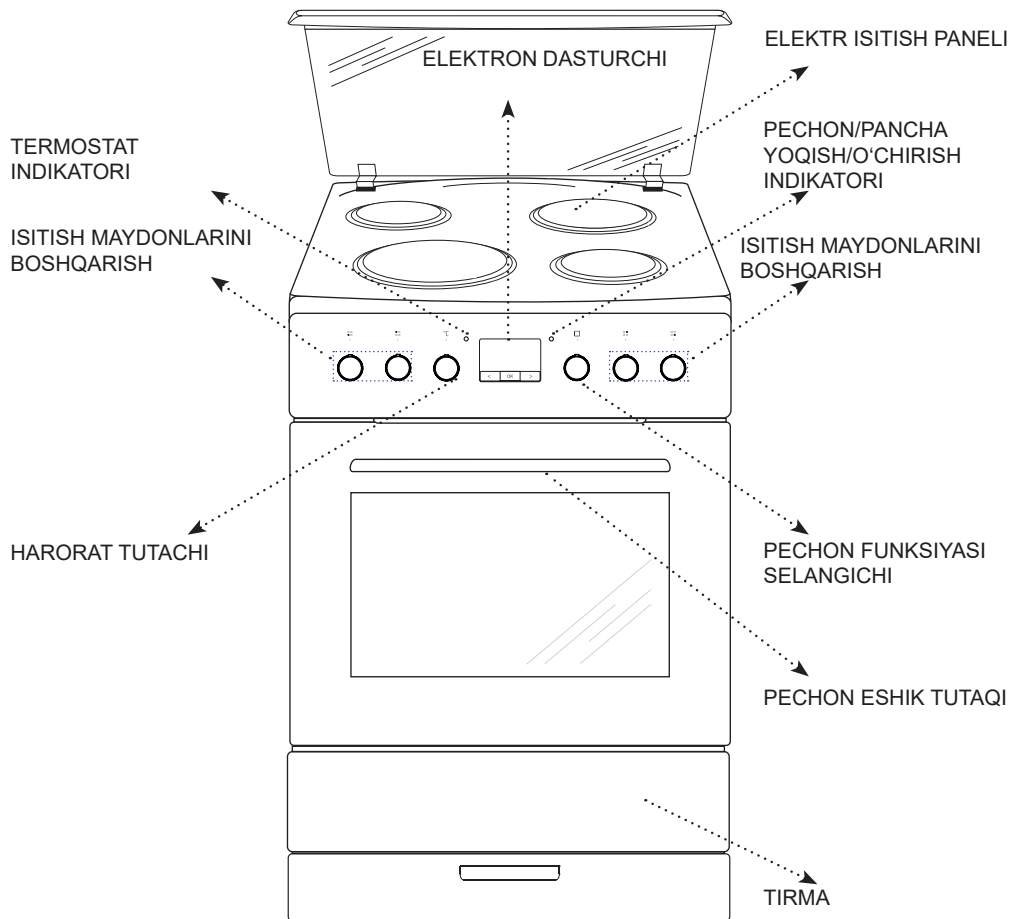



MA'LUMOTNI ISHGA TUSHIRISH

Birinchi yugurishdan oldin

- Barcha qadoqlarni, ayniqsa tashish paytida pechning bo'shlig'ini himoya qiladigan narsalarni olib tashlang.
- Pechdan barcha idishlarni olib tashlang va ularni yumshoq suyuq idish yuvish vositasi bilan iliq suvda yaxshilab yuving.
- Teleskopik relslar yuzasidan himoya plyonkani olib tashlang.
- Kameraning ichki qismini yuvish uchun yumshoq detarjen qo'shilgan iliq suvdan foydalaning. Qattiq cho'tkalar yoki gubkalarni ishlatmang. Ular kameraning ichki qismidagi qoplamaga zarar etkazishi mumkin.

Pech kamerasini isitish

- Xonadagi ventilyatsiyani yoqing yoki derazani oching.
- An'anaviy funktsiyani  yoki termal sirkulyatsiyani  (bu funktsiyalarning batafsil tavsifini keyinroq ushbu qo'llanmada topish mumkin).

Haroratni nazorat qilish tugmachasini haroratga o'rnatish 250 °C. Pech kamida 30 daqiqa ishlashi kerak. Ish paytida pech faqat boshida paydo bo'ladigan hidni chiqaradi, vaqt o'tishi bilan hid yo'qoladi. Bu normal holat va pechning bo'shlig'ini oldindan qizdirish deb ataladi.

Quvvat ulanishi

Quvvat manbaiga ulangandan so'ng (yoki quvvat uzilishidan keyin quvvatni tiklagandan so'ng) dasturchining displeyida joriy vaqt o'rniga miltillovchi 0*00 xabari paydo bo'ladi. Qurilmaning to'liq funksiyasidan bahramand bo'lish uchun joriy vaqtni belgilang, aks holda siz qurilmadan foydalana olmaysiz.

Joriy vaqtni sozlash

Elektr tarmog'iga ulangandan yoki quvvat uzilishidan keyin qayta ishga tushirilgandan so'ng, displeyda miltillovchi 0.00.

- **OK** tugmasini bosib va ushlab turing (yoki tugmalar bir vaqtda < / >) belgisi  paydo bo'lguncha, displeyda belgi ostidagi nuqta yonib-o'chib turadi,
- < / > tugmalari yordamida joriy vaqtni 7 soniya ichida o'rnatish.

Taxminan 7 soniya. joriy vaqt sozlamalari tugagandan so'ng, yangi ma'lumotlar saqlanadi va  miltillashdan to'xtaydi.

 belgisi ostidagi nuqta miltillay boshlaganda < / >, tugmalarini bir vaqtning o'zida bosib vaqtni to'g'rilashingiz mumkin, joriy vaqtni to'g'rilashingiz mumkin.

PECHGA TEXNIK XIZMAT KO'RSATISH

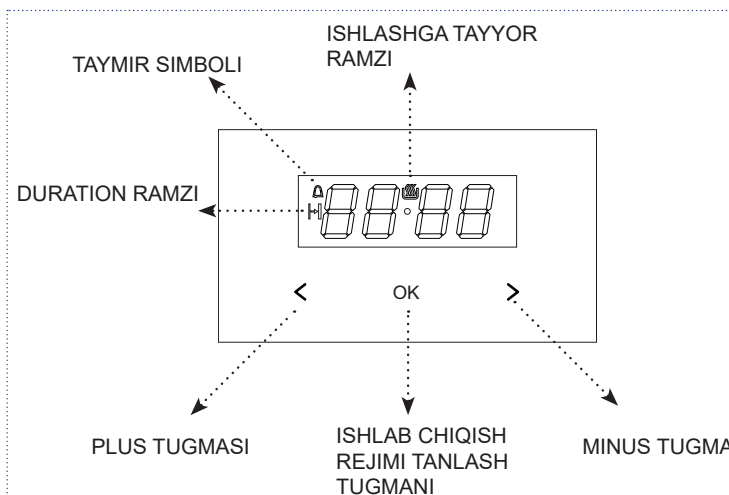

Belgilangan vaqtni o'zgartirmoqchi bo'lsangiz, < va > tugmala belgisi ostidagi nuqta yonib-o'chmaguncha bosib, shu nuqtada siz belgilangan vaqtni o'zgartirishingiz mumkin.

22:00 dan 06:00 gacha bo'lgan davrda soat avtomatik ravishda display yorqinligini pasaytiradi.

BOSHQARISH INDIKATORI TERMOSTAT

Agar L indikator o'chsa, bu pechning belgilangan haroratiga yetganligini bildiradi.

BOSHQARISH INDIKATORI PECHNI YOQILISH/O'CHIRISH

Pechning yoqilishi ON/OFF indikator chirog'i bilan bildiriladi.

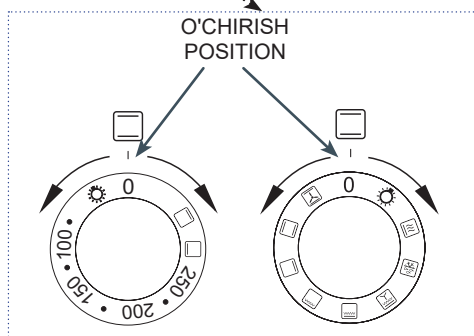
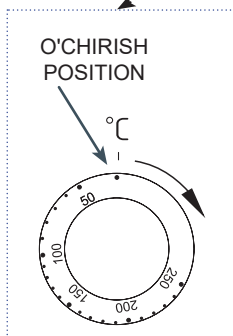
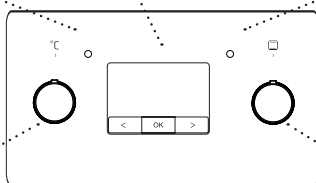





Haroratni haroratni boshqarish tugmasi yordamida sozlash mumkin. Harorat qiymatlari tutqichda ko'rsatilgan.









Pechni pastki isitgich, yuqori isitgich yoki panjara yordamida isitish mumkin*. Funksiya tugmasi bilan mos funksiyani tanlang.



*ba'zi modellar uchun

Pechning funktsiyalari

Regulyator pozitsiyasi	Pechning funktsiyasi	Tavsif va qo'llash
0	Pechning o'chirilgan	
	Yuqori isitgich	Ushbu tugma holatida pech faqat pastki isitgich yordamida isitiladi. Qovurilgan pishirilgan mahsulotlar, tepada pishirish, qo'shimcha pishirish.
	Pastki isitgich	Ushbu tugma holatida pech faqat pastki isitgich yordamida isitiladi. Pastki qismdan pishiriqlarni tugatish (masalan, nam pishiriqlar va mevali plomba bilan pishiriqlar).
 100-250 °C	Pastki va yuqori isitish elementi (normal rejim)	Tutqichni bu holatga aylantirish pechni odatdagi tarzda oldindan qizdirish imkonini beradi. Go'sht, baliq, non pishirish, pishirish uchun ideal (pechni oldindan qizdirish va qorong'i pishirish varag'idan foydalanish kerak). Pishirish bir darajada amalga oshiriladi.
	Pechni yoritish	Ushbu funktsiyani sozlash kamera ichidagi yoritishni yoqadi.

Pechning funktsiyalari

Regulyator pozitsiyasi	Duxovkaning vazifasi	Tavsif va qo'llash
0	Pech o'chirilgan	
	Duxovkani yoritish	Ushbu funktsiyani sozlash kamera ichidagi yoritishni yoqadi.
	Tez qizitish	Termosirkulyatsiya va panjara kiritilgan Duxovkaning dastlabki qizitilishida foydalanishi.
	Muzdan tushirish	Oziq-ovqatlarni muzdan tushirishda foydali funktsiya. Faqat fan yoqilgan, hech qanday isitgichsiz.
	Fan, panjara va pastki isitgich	Mazkur vazifadan foydalanish qovurish va taomga yaxshi tam berish jarayonining tezlashuviga olib keladi.
	Kuchaytirilgan panjara (Super Gril)	"Quvvatli panjara" funktsiyasini yoqish yuqori isitgich yoqilgan holda qovurish imkonini beradi. Bu funktsiya pechning yuqori qismida yuqori haroratni olish imkonini beradi, bu esa idishlarni ko'proq qizartirish va katta qismlarni qovurish imkonini beradi.
	Gril	Yuzaki "grill" go'shtning kichik qismlarini qovurish uchun ishlatiladi: biftek, spitsel, baliq, tostlar, kolbasa, g'uveç (qovurilgan idishning qalinligi 2-3 sm dan oshmasligi kerak, uni boshqa tomonga burish kerak) qovurish paytida).
	Pastki isitgich	Sozlovchining mazkur holatida duxovka faqatgina pastgi qizituvchining ishlatilishidagina isitishni amalga oshiradi. Pishiriqning patdan pishib chiqishi (misol uchun, nam va mevalar bilan to'ldirilgan pishiriq).
	Pastki va yuqori isitish elementi (normal rejim)	Sozlovchining mazkur holatda o'rnatilishi duxovkaning an'anaviy usulda isishini amalga oshirishga imkon beradi. Go'sht, baliq, non pishirish, pishirish uchun ideal (pechni oldindan qizdirish va qorong'i pishirish varag'idan foydalanish kerak). Pishirish bir darajada amalga oshiriladi.
	Fan, pastki va yuqori isitish elementi	Funktsiya oddiy rejimga o'xshaydi, lekin issiqlik taqsimoti kamera bo'ylab tengdir.

Grilni yoqish uchun funktsiya tugmachasini  yoki  yoki  holatiga o'rnatishingiz kerak. Pechni taxminan 5 daqiqa qizdiring (pechning eshigi yopiq bo'lishi kerak).

Pishirish tepsisini oziq-ovqat bilan pechga tegishli darajada joylashtiring. Tel tokchada pishirayotganda, tomchilatib qo'yadigan patnisni bir daraja pastroqqa qo'ying.



Qovurish va chuqur qizarish uchun maksimal haroratni 250°C (220°C*), fan panjara funksiyasi uchun esa maksimal 190°C ga o'rnatish.

*pechning eshigi 2 stakan bilan

Diqqat: Pechning ishlashi vaqtida ochiq qismlar (masalan, pechning eshigi) juda qizib ketadi. Pech yoqilganda doimo nazorat ostida bo'lishi kerak; bolalarni ishlaydigan qurilma yaqiniga qo'ymaslik kerak, chunki ular o'zlarini kuyishi mumkin.

ISITISH ZONASIGA TEXNIK XIZMAT KO'RSATISH

Pechni yoqish

- Boshqarish panelida joylashgan tugma yordamida isitish zonasini yoqing.
- Tutqichlardagi belgilar qaysi tugma o'sha isitish zonasini boshqarishini ko'rsatadi. Masalan, chap old zonaning tutqichida belgi bor: .
- Iсталgan isitish quvvati diapazonda o'rnatilishi mumkin (0 • 1 • 2 • 3).
- Isitish quvvati tugmani o'ngga yoki chapga burish orqali asta-sekin sozlanishi mumkin. Isitish indikator belgisi  old chap chetiga mos keladi.

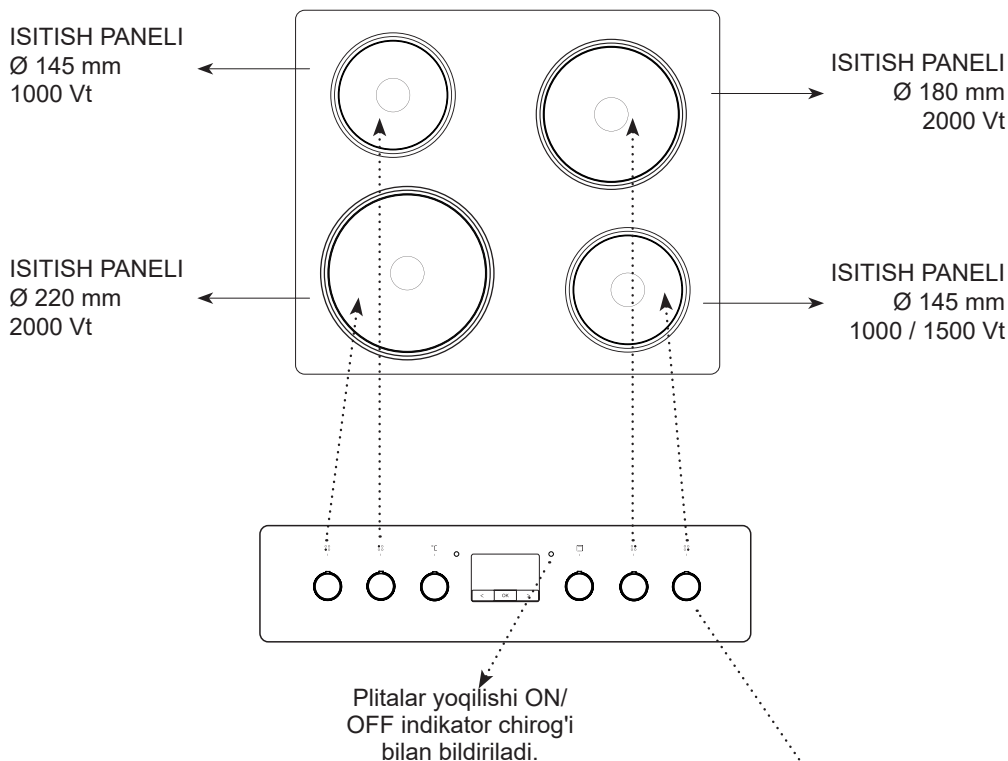

DIQQAT.

Olovni korroziyadan saqlang.

Idishni olishdan oldin burnerni o'chiring.

Yog 'ichida pishirilgan idish-tovoqlarni, yoqilg'i yoqilgan pechda yog'ni qoldirmang, issiq yog' o'z-o'zidan alanganishi mumkin.

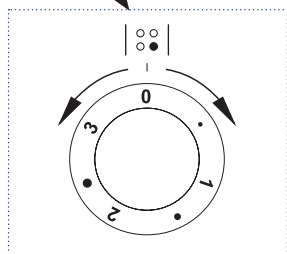

Isitish paneli tutqichi

Regulyator pozitsiyasi	Ekspluatatsiya
0	O'chirish. Qolgan issiqlikdan foydalanish.
•	Eng kam. Issiq ovqatlarni isitish.
1	Sabzavotlarni pishirish. Sekin pishirish.
•	Katta qismlarni uzoq vaqt pishirish va katta qismlarni qovurish
2	Sekin qovurish, qovurish
•	Qovurilgan go'sht, baliq.
3	Maksimal. Tez isitish, tez qaynatish, tez qovurish

Ovqat pishirish uchun idishlar

To'g'ri tanlangan idishning pastki diametri taxminan isitish plitasining foydalanish mumkin bo'lgan maydoniga teng bo'lishi kerak. **Pastki dan foydalanmang dan qismi konkav yoki qavariq bo'lgan idishlar.** Idishlarning to'g'ri o'rnatilgan qopqog'i borligini esga olish kerak. Qalin kesilgan pastki qismli maxsus idishlardan foydalanish tavsiya etiladi.

Nopok gorelka va idish-tovoq yuzalari issiqlikdan to'liq foydalanishni oldini oladi.

Taymer

Taymer pechning ishlashini nazorat qilish uchun ishlatiladi. U 0 dan 120 daqiqagacha sozlanishi mumkin. Belgilangan vaqt o'tgandan so'ng, ovozli signal eshitaladi va pech avtomatik ravishda o'chadi.

Dasturlash - tugmani soat yo'nalishi bo'yicha aylantiring va kerakli vaqtni o'rning.

Tugma "0" ga o'rnatilganda pech ishga tushmaydi.

Agar siz taymer funksiyasidan foydalanmoqchi bo'lmasangiz, tugmani .

Eslatma. 0 dan 10 minutgacha o'lchanadigan vaqt oralig'ini belgilash uchun avval taymer tugmachasini taxminan 90° ga aylantiring va keyin kerakli ish vaqtini o'rning.

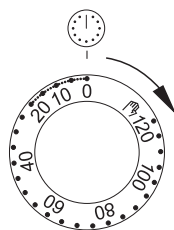

TOZALASH VA G'AMXO'RLIK QILISH

Pechni toza saqlash va unga to'g'ri g'amxo'rlik qilish uning ishlash vaqtini uzaytirishga yordam beradi.

Tozalash yoki boshqa ta'mirlash ishlarini boshlashdan oldin, har doim asosiy kalit yordamida yoki elektr simini rozetkadan uzib, tarmoq kalitini o'chirishingiz kerak. Tozalash ishlarini pech soviganidan keyin boshlash kerak.

Umumiy maslahatlar

- Foydalanishdan keyin pechni axloqsizlik bilan yondirmaslik uchun tozalash kerak.
- Ular uzoq vaqt davomida ta'sir qilish holatlarida, to'liq olib tashlash mumkin bo'lmasligi yoki ko'p mehnat talab qilishi mumkin.
- Pech kamerasini iliq suv va detarjan yoki sirka (250 ml suv uchun 3 osh qoshiq) bilan yuvish kerak. Yuvib bo'lgandan so'ng, sirtni quritishni unutmang.
- Tandirda ho'l idish yoki latta qoldirmang. Xonadagi namlik korroziya manbai bo'lishi mumkin.
- Meva sharbatlari yoki xamirdan ifloslanish pechning bo'shlig'ining hali ham issiq, ammo issiq bo'lmagan yuzasidan osongina chiqariladi.

Yuvish vositalari

- Tozalash va parvarishlash uchun qattiq tozalash vositalari yoki abraziv materiallardan foydalanmang.
- Soda, ammiak yoki xlor o'z ichiga olgan kaustik mahsulotlardan foydalanmang.
- Kuchli gidroksidi moddalarni ishlatmang.
- Organik kislotalarni (masalan, limon kislotasi) o'z ichiga olgan suyuqliklardan foydalanish tavsiya etilmaydi, bu esa keramik emalning doimiy bo'yashiga yoki xiralashishiga olib kelishi mumkin.

Boshqa muhim ma'lumotlar

- Kek kabi mevali idishlar uchun chuqur pishirish tepsilaridan foydalaning. sharbat emalning rangi o'zgarishiga yoki xiralashishiga olib kelishi mumkin.
- Emalning rangi o'zgarishi pechning ishlashiga ta'sir qilmaydi va shikoyat qilish uchun asos bo'lmaydi.
- Go'shtni qovurish uchun mos idishlardan foydalaning, masalan, pishirish tepsisi yoki yog 'kamera ichiga tushmasligi uchun alyuminiy folga va qovurilgan qoplardan foydalaning.

Diqqat: Tozalash va texnik xizmat ko'rsatish uchun qattiq tozalagichlar, o'tkir tozalagichlar yoki qirib tashlaydigan narsalarni ishlatmang.

Diqqat: Old panelni va korpusni tozalash uchun faqat oz miqdorda idish yoki shisha yuvish suyuqligi solingan iliq suvdan foydalaning. Tozalash sutidan foydalanmang.

Tozalash

Diqqat: Tozalashdan oldin pechni o'chirish kerak, barcha tugmalar "0" / "•" (o'chirilgan) holatida ekanligiga ishonch hosil qiling. Tozalash ishlari pech sovganidan keyin boshlanishi kerak.

- Pech ichidagi chiroqlarni yoqing, bu sizga pechning ichki qismini yaxshiroq ko'rish imkonini beradi.
- Eng katta kirni mexanik ravishda olib tashlang (yog'och yoki plastmassa spatuladan foydalanishni tavsiya etamiz). Abrasivlar emal qoplamasini xiralashtirishi yoki shikastlanishiga olib kelishi mumkin. Ulardan foydalanish paytida alohida e'tibor berish kerak.
- Kuygan kirlarni olib tashlash qiyin bo'lsa, suv va idish yuvish suyuqligi yoki sirka bilan namlangan matodan foydalaning (uni iflos yuzada taxminan bir soat qoldiring).

Bug 'tozalash (Steam Clean)

- Pastki qismdan birinchi darajali pechga qo'yilgan pishirish varag'iga 0,25 litr suv (1 stakan) tushiring. Pechning eshigini yoping.
- 50°C holatiga, funktsiya tugmachasini esa  holatiga qo'ying va pech kamerasini taxminan 30 daqiqa qizdiring.
- Tozalash jarayonini tugatgandan so'ng, pechning eshigini oching, kameraning ichki qismini shimgichni yoki mato bilan artib oling, so'ngra iliq suv va idish yuvish suyuqligi bilan yuving.

Isitish plitasi

- Panelni har foydalanishdan keyin muntazam tozalash kerak. Iloji bo'lsa, pechkani iliq holatda yuvish tavsiya etiladi. Plita juda iflos bo'lmasligi kerak, ayniqsa qaynash natijasida kelib chiqadigan kuyishlar.
- Aşındırıcı materiallar, abraziv pastalar, abraziv toshlar, pomza toshlari, sim qirg'ichlar va boshqalarni o'z ichiga olgan tozalash kukunlari kabi abraziv tozalash

vositalaridan foydalanmang. Ushbu materiallar sirtini chizishlari mumkin.

- Plita yuzasidan kuygan oziq-ovqat qoldiqlari kabi kirlarni yumshoq mato bilan tozalash kerak (plitkaning qora yuzasi yuvilmasligi yoki hech narsa bilan ishqalanishi mumkin emas). Boshqa tomondan, nikel qoplamali dekorativ uzuklarni idishlarni yuvish vositalari yoki yumshoq suyuq tozalash vositalari bilan yuvish mumkin. Vaqti-vaqti bilan plitka yuzasini neft jeli yoki silikon moy bilan artib oling. Yog ', cho'chqa yog'i, sariyog' va boshqalar kabi hayvon va o'simlik yog'larini bu maqsadda ishlatmaslik kerak.
- Yog'ni olib tashlash uchun har xil turdagi suyuqliklar yoki emulsiyalar kabi tegishli tavsiyalarni o'z ichiga olgan yumshoq ta'sirga ega tozalagichlar yoki yuvish vositalaridan foydalanish tavsiya etiladi.
- Tavsiya etilgan mahsulotlarga kirish imkoniga ega bo'lmasangiz, zanglamaydigan po'latdan yasalgan lavabolarni tozalash uchun idish yuvish suyuqligi yoki detarjen qo'shilgan iliq suvli eritmalaridan foydalanishni tavsiya etamiz.

Muhim! Tozalash va saqlash uchun qattiq cho'tkalar va qirg'ichlardan, shuningdek abraziv va agressiv tozalash vositalaridan foydalanmang.

Korpusning old qismini tozalash uchun ozgina idish yuvish yoki shisha yuvish suyuqligi bilan faqat iliq suvdan foydalaning. Tozalash sutidan foydalanmang.

Simli yo'riqnomalar*

Pechda pechning osongina olinadigan simli yo'riqnomalari (narvonlari) mavjud. Ularni yuvish uchun olib tashlash uchun old tomonda joylashgan ilgakni tortib, keyin yo'riqnomani burish va orqa ilgaklardan olib tashlash kerak.

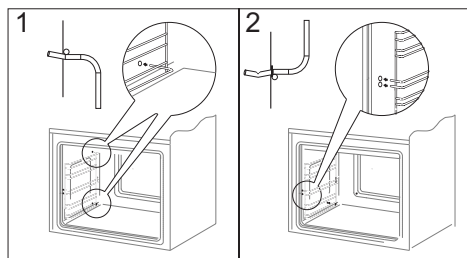
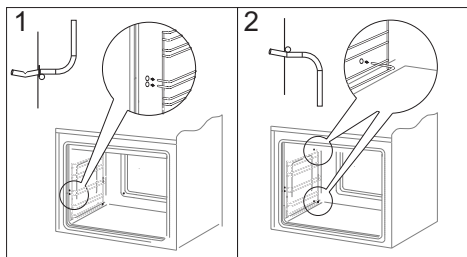

*ba'zi modellar uchun

MUAMMOLARNI BARTARAF QILISH

Har qanday nosozlik uchun siz:

- Pechning ishlaydigan birliklarini o'chiring.
- Quvvatni o'chiring.
- Ba'zi kichik nosozliklar foydalanuvchi tomonidan quyidagi jadvalda keltirilgan ko'rsatmalarga rioya qilish orqali tuzatilishi mumkin. Mijozlarga xizmat ko'rsatish bo'limiga yoki xizmat ko'rsatish markaziga murojaat qilishdan oldin, jadvaldagi tegishli narsalarni tekshiring.

Muammo	Sabab	Jarayon
1. Qurilma ishlamayapti	elektr uzilishi	Uy sug'urtasini tekshiring, yonib o'zgartiring
2. Pech chirog'i ishlamayapti	Bo'shashgan yoki shikastlangan lampochka	yonib ketgan lampochkani almashtiring (Tozalash va parvarish qilish bo'limiga qarang)
3. Dasturchi displey „0.00“ vaqt oralig'ida aylanadi	qurilma elektr tarmog'idan uzilgan yoki bir lahzalik elektr uzilishi sodir bo'lgan	joriy vaqtni o'rnating (dasturchiga texnik xizmat ko'rsatishga qarang)
4. Konveksiyali isitgich ishlamayapti	Haddan tashqari issiqlik xavfi! Pechni darhol elektr tarmog'idan uzing (sug'urta). Eng yaqin xizmat ko'rsatish markaziga murojaat qiling.	
5. Qizil boshqaruv indikatori o'chirilgan	pechning harorati belgilangan haroratga yetganda boshqaruv indikatori avtomatik ravishda o'chadi, Ko'rsatkichlarga qarang	
6. Isitish panelidagi yorilish	Xavfli! Pechni darhol elektr tarmog'idan uzing (sug'urta). Eng yaqin xizmat ko'rsatish markaziga murojaat qiling.	

Muammo hal etilmagan bo'lsa, elektr ta'minotini o'chirish va muammo haqida xizmat ko'rsatish markaziga xabar berish kerak. Diqqat! Barcha ta'mirlash ishlari faqat malakali xizmat ko'rsatish bo'yicha mutaxassislar tomonidan amalga oshirilishi mumkin.

TEXNIK XUSUSIYATLARI

Nominal kuchlanish	230V ~ 50Hz
Pechning nominal quvvati	8000 Vt / 9400 Vt
Pishiriq o'lchamlari (Y x G x D)	850 x 600 x 600 mm

Mahsulot EN 60335-1 talablariga javob beradi; EN 60335-2-6 Yevropa Ittifoqida qo'llaniladi. Elektr pechlari uchun energiya yorlig'i bo'yicha ma'lumotlar EN 60350-1 / IEC 60350-1 ga muvofiq berilgan. Ushbu qiymatlar yuqori va pastki faol isitgichlar va qo'shimcha fan isitish (agar mavjud bo'lsa) bilan standart yukda aniqlanadi.

Energiya samaradorligi klassi mahsulotdagi mavjud funktsiyaga qarab quyidagi ustuvorliklar bo'yicha aniqlanadi:

Majburiy havo aylanishi Eko (termosirkulyatsiya isitgichi + fan)



Majburiy havo aylanishi (termosirkulyatsiya isitgichi + fan)



Majburiy havo aylanishi (pastki + yuqori isitgich + panjara + fan)



Oddiy rejimi (pastki + yuqori isitgich)



Energiya sarfini aniqlashda teleskopik relslarni olib tashlang (agar mahsulotga kiritilgan bo'lsa).

O'RNATISH

Plitani o'rnatish

- Oshxona maydoni quruq va ventilyatsiya qilingan bo'lishi va samarali ventilyatsiyaga ega bo'lishi kerak va oshxona muhiti barcha boshqaruv elementlariga oson kirishni kafolatlashi kerak.
- Pishiriqning bir tomoni baland mebel yoki devorga o'rnatilgan bo'lishi mumkin. O'rnatiladigan mebel astarli bo'lishi kerak va uni yopishtirish uchun elim 100 ° S gacha bo'lgan haroratga chidamli bo'lishi kerak. Ushbu shartga rioya qilmaslik sirtning deformatsiyasiga yoki qoplamaning tozalanishiga olib kelishi mumkin. Agar siz mebelning termal qarshiligiga ishonchingiz komil bo'lmasa, taxta taxminan 20 mm ga to'siq bilan o'rnatilishi kerak (B-rasm).
- Oshxonaning standart versiyasi 85 sm balandlikda (plitagacha) mavjud. Agar ish stolining balandligi bu balandlikdan kattaroq bo'lsa, masalan, 90 sm, pishirgichni ko'taruvchi plint bilan jihozlash mumkin. O'rnatilgan plint bilan plitaning balandligi 90 sm +/- 5 mm. Siz bizning ehtiyot qismlar distribyutorlarimizdan yig'ish xizmati bilan yubka taxtasini sotib olishingiz mumkin. O'rnatish faqat vakolatli o'rnatuvchi (vakolatli xizmat) tomonidan amalga oshirilishi mumkin, u yubka taxtasining o'rnatilishini kafolat kartasida eslatma bilan tasdiqlaydi. Batafsil ma'lumotni ishonch telefoni orqali va www.amica.pl veb-saytidan olishingiz mumkin.
- Plita tekis qattiq polga o'rnatilishi kerak (stendga o'rnatmang).
- Davlumbazlar ular bilan birga kelgan foydalanish ko'rsatmalariga muvofiq o'rnatilishi kerak.
- Ishlatishdan oldin plastinka tekislanishi kerak, bu yog'ning skovorodkada bir tekis tarqalishi uchun ayniqsa muhimdir. Buning uchun tortmani tortib olgandan keyin kirish mumkin bo'lgan sozlash oyoqlari ishlatiladi. Sozlash diapazoni +/-

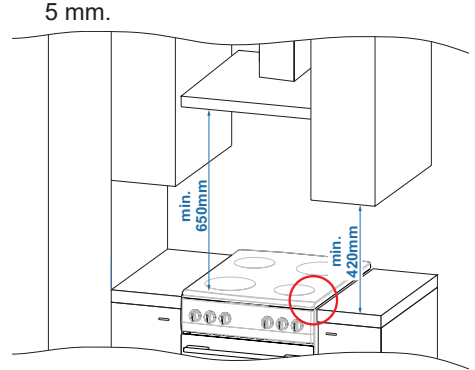

Guruch A

- Plita ish stoli ustida chiqadi (rasm A va B).

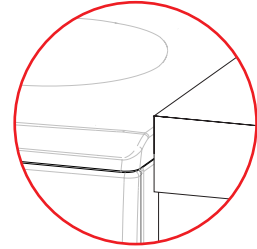

NOTO'G'RI

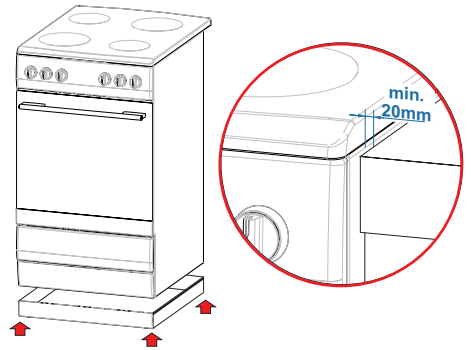

TO'G'RI

Guruch B

Plitaning gaz tizimiga ulanishi

Diqqat. Elektr ta'minot tarmog'iga faqatgina muvofiq ruxsatnomaga ega malakali mutaxassis tomonidan amalga oshirilishi mumkin. Elektr ulanishini mustaqil ravishda qayta ulash va o'zgartirish ta'qiqlanadi.

Montajchi uchun ko'rsatmalar

Pishirgich zavodda bir fazali o'zgaruvchan tok (230 V 1N~50Hz) uchun o'rnatilgan va terminal blokiga ulangan H05VV-F 3G4mm² aloqa kabeli bilan jihozlangan. Ulanish kabelining o'tkazgichlari quyidagicha belgilanadi: fazali o'tkazgich L - BN - jigarrang, neytral o'tkazgich N - BU - ko'k, himoya o'tkazgich PE - GNYE - sariq-yashil.

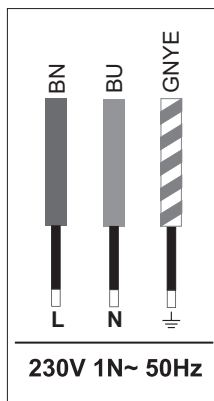

Plitani ikki fazali yoki uch fazali quvvat manbaiga (400/230 V) moslashtirish quyidagi ulanish sxemalari jadvaliga muvofiq ulanish blokidagi terminallarni mos ravishda ulash orqali mumkin, pos. 2 va pos. 3, shuningdek, pechka bilan ta'minlangan o'rniga ushbu jadvalga muvofiq ulash kabelidan foydalanish. Ulanishlar uchun plastinka uskunasi kiritilgan jumperlardan foydalanish kerak. Yassi tornavida bilan ilgaklarni ochish orqali ulanish qopqog'ini egilgandan so'ng blokga kirish mumkin.

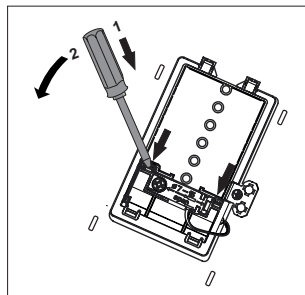

Ulash kabelini to'g'ri tanlash to'g'risida unutilmalik lozim, ulanishning turi va plitaning nominal quvvatini e'tiborga olgan holda. Kabel tirgaklarini lehim bilan mustahkamlash taqiqlanadi.

Ulanish kabelining qobig'i diametri 7 dan 15 mm gacha bo'lgan kabellar uchun mo'ljallangan plastikaning ulanish qisqichiga o'rnatilishi kerak.

Diqqat. Bilan belgilangan plastinka ulanish terminaliga ulashni unutmang (⊕). Oshxonani oziqlantiradigan elektr tizimi favqulodda vaziyatda elektr ta'minotini o'chirish uchun xavfsizlik kalitiga ega bo'lishi kerak. Xavfsizlik kalitining ishchi kontaktlari orasidagi masofa kamida 3 mm bo'lishi kerak.

Plitaning elektr tokiga ulashdan oldin zavod taxtachasi va elektr ulanishlari sxemasi bilan tanishish zarur.

Diqqat. O'rnatuvchi foydalanuvchiga "plitaning elektr tizimiga ulanishi to'g'risida guvohnoma" berishga majburdir.

Plitani sxemada ko'rsatilgandan boshqa usulda ulash uning shikastlanishiga olib kelishi mumkin.

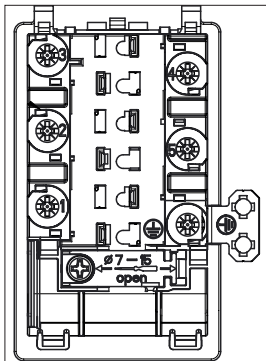

Mumkin bo'lgan ulanishlar diagrammasi

Diqqat. Isitish elementlarining kuchlanishi 230 V ni tashkil qiladi.

Ulanish turidan qat'i nazar, himoya o'tkazgich (⊕) PE terminaliga ulangan bo'lishi kerak.

Ulash kabelining tavsiya qilinadigan turi

1	Neytral o'tkazgich bilan 230 V elektr tarmog'iga bir fazali ulanish uchun ko'priklar 1-2-3 va 4-5 terminallarini, himoya o'tkazgichni ga ulaydi (⊕).	1N~		H05VV-F3G4
2	Neytral sim bilan 400/230 V ikki fazali ulanish uchun o'tkazgich 2-3 va boshqa terminallar 4-5, himoya simini (⊕) bilan bog'laydi.	2N~		H05VV-F4G4
3	Neytral bilan 400/230 V uch fazali ulanishda, ko'priklar 4-5 terminallarini, 1, 2 va 3-fazali simlarni, 4-5 neytral simni, himoya simini (⊕).	3N~		H05VV-F5G1,5

L1, L2, L3 - fazali simlar; N - neytral sim; PE - himoya o'tkazgich
Yuqoridagi diagrammalardagi o'qlar simlarning ulangan joyini ko'rsatadi.

Муштарию мӯҳтарам,

аз имруз вазифаи харруза беш аз пеш осонтар мешавад. Дастгоҳҳои бренди Hansa маҷмӯи осонию истисноии истифода ва самаранокию аъло мебошанд.

*Мо дастуреро, ки шумо дар даст доред, то ҳадди ақали зарурӣ кам кардем. **Муҳити зист** ғамхорӣ кунем ва миқдори қоғаз ва захираҳои дар раванди чоп истифодашударо кам кунем.*

*Мо кафолат медиҳем, ки таҷҳизоте, ки аз корхона мебарояд, пеш аз бастабандӣ барои бехатарӣ ва коршоямии ҳамаҷониба санҷида шудааст. Риояи дастурҳои дар дастур мавҷудбуда шуморо аз хатогҳои истифода ва садамаҳое, ки дар натиҷаи онҳо метавонанд муҳофизат кунанд. Лутфан инчунин ба тавсияҳо оид ба сарфаи нерӯи барқ ва аз ҷиҳати экологӣ солим партофтани бастабандӣ ва таҷҳизоти истифодашуда диққат диҳед. **Дастурҳоро** захира кунед ва онро ҳамеша дар даст нигоҳ доред.*

Бо технология лаззат баред

Hansa

МУНДАРИҶА

ДАСТУРМАХОИ БЕХАТАРИИ	76
ЧӢ ТАВР САРФА КАРДАНИ ЭНЕРГИЯ.....	79
КУШОДАНИ ҚУТӢИ.....	79
БАРТАРАФ КАРДАНИ ДАСТГОҲҲОИ ИСТИФОДАШУДА.....	80
ҚОӢГИРКУНИИ БЛОКИ МУҲОФИЗАТКУНАНДАИ АЗ ЧАППА ШУДАНИ ТАБАҚ.....	80
ДАСТГОӢИ ШУМО	81
ТАЙМЕР.....	81
МАЪЛУМОТРО ОҒОЗ КУНЕД	82
ПЕШ АЗ ДАВИДАН АВВАЛ.....	82
ГАРМ КАРДАНИ КАМЕРАИ ТАНӢР.....	82
ПАЙВАСТАГИИ БАРҚ.....	82
МУҚАРРАР КАРДАНИ ВАҚТИ ҚОРИ.....	82
ТАЪМИРИ ПЕЧЬ	83
ФУНКСИЯҲОИ ТАНӢР.....	84
ФУНКСИЯҲОИ ТАНӢР.....	85
ТАЪМИРИ МИНТАКАИ ГАРМИДИӢИ	87
ДАРГИРОНИДАНИ ПЕЧКА.....	87
ДАСТАКИ ПАНЕЛИ ГАРМИДИӢИ.....	88
АСБОБҲОИ ПУХТУПАЗ.....	88
ТАЙМЕР.....	88
ТОЗАКУНӢ ВА НИГОҲДОРИ	89
МАСЛИӢАТҲОИ УМУМИ.....	89
ВОСИТАҲОИ ШУСТУШӢИ.....	89
ДИГАР МАЪЛУМОТИ МУӢИМ.....	89
ТОЗА КАРДАН.....	89
ТОЗАКУНӢ ВА НИГОҲДОРИ	90
ТОЗАКУНИИ БУҒ (STEAM CLEAN).....	90
ПЛИТАИ ГАРМИДИӢИ.....	90
РОӢНАМОИ СИМ*.....	91
МУШКИЛКУШО	92
МУШАХХАСОТИ	93
НАСБКУНӢ	94
ҚОӢГИРКУНИИ ПЛИТА.....	94
ДИАГРАММАИ ПАЙВАСТҲОИ ИМКОНПАЗИР.....	95
КАФОЛАТ, ХИЗМАТРАСОНИ ПАС АЗ ФУРӢШ	97

ДАСТУРМАҲОИ БЕХАТАРИИ

- Истеҳсолкунанда ҳуқуқ дорад тағйироте ворид кунад, ки ба кори дастгоҳ таъсир намерасонанд.
- Дастгоҳ танҳо барои истифодаи хонагӣ пешбинӣ шудааст.
- Диккат. Дар вақти кор дастгоҳ ва қисмҳои фу-руши он гарм мешаванд. Махсусан эҳтиёт шавед, ки ба элементҳои гармидиҳӣ даст нарасонед. Кӯдакони то 8-соларо аз дастгоҳ дур нигоҳ доред, агар онҳо ҳамеша таҳти назорат қарор нагиранд.
- Ин дастгоҳро кӯдакони синнашон аз 8 сола ва калонтар, инчунин одамони дорои қобилияти ҷисмонӣ, эҳсосӣ ё ақлӣ маҳдуд ё таҷриба ва дониши кофӣ надоранд, метавонанд истифода баранд, агар ин дар зери назорат ё мувофиқи дастурҳои истифодабарии дастгоҳ рух диҳад. дастгоҳ аз ҷониби шахсоне, ки барои беҳатарии онҳо масъуланд. Ба кӯдакон иҷозат надихед, ки бо дастгоҳ бозӣ кунанд. Тоza ва нигоҳдории дастгоҳ набояд аз ҷониби кӯдакон бидуни назорат анҷом дода шавад.
- Диккат. Бе назорат дар болои оташдон пух-тани равған ё равған хавфнок буда, боиси суختор мегардад.
- ҲЕҶ ГОҶ кӯшиш накунад, ки оташро бо об хомӯш кунед, аммо дастгоҳро хомӯш кунед ва баъд алангаро, масалан, бо сарпӯш ё кӯрпай сӯхтанашаванда пӯшонед.
- Диккат. Хавфи сӯхтор: дар болои плита чизҳоро ҷамъ накунад.
- Ҳангоми истифода дастгоҳ гарм мешавад. Эҳтиёт шудан лозим аст, ки ба қисмҳои гарми дохили танӯр даст нарасонед.
- Қисмҳои кушода метавонанд ҳангоми истифода

- хеле гарм шаванд. Тавсия дода мешавад, ки кӯдакони хурдсолро аз дастгоҳ дур нигоҳ доред.
- Корд, чангак, қошук ва сарпӯшҳо, инчунин фолгаи алюминийро дар болои плита гузоштан тавсия дода намешавад, зеро онҳо метавонанд гарм шаванд.
- Диккат. Барои тоза кардани шишаи дарҳо асбобҳои абразивӣ ё ашёҳои металли тизро истифода набаред, зеро онҳо метавонанд сатҳро харошида, кафидани шишаро ба вучуд оранд.
- Диккат. Барои пешгирӣ кардани зарбаи барқ, боварӣ ҳосил кунед, ки дастгоҳ пеш аз иваз кардани лампа хомӯш карда шудааст.
- Барои тоза кардани плита аз асбобҳои буғӣ истифода набаред.
- Барои он ки аз ҳад зиёд гарм нашавад, дастгоҳро дар паси дари ороишӣ насб накунед.
- Хавфи сӯхтани! Ҳангоми кушодани дари танӯр буғи гарм баромада метавонад. Ҳангоми пухтан ё баъд аз пухтан дари танӯрро бодикқат кушоед. Ҳангоми кушодан ба дари хона тақя накунед. Бояд дар хотир дошт, ки буғ вобаста ба ҳарорат метавонад ноаён бошад.
- Диккат. Раванди пухтупаз бояд назорат карда шавад. Пухтупази кутохмуддат бояд доимо назорат карда шавад.
- Диккат. Танҳо сарпӯшҳои панелро истифода баред, ки аз ҷониби истеҳсолкунандаи дастгоҳ тарҳрезӣ шудааст ё аз ҷониби истеҳсолкунанда дар дастури истифода муқаррар шудааст. Истифодаи сар-пуши номуносиб боиси ходисаҳои нохуш мегардад.
- Дастгоҳро танҳо барои мақсадҳои истифода бурдан мумкин аст, ки барои он пешбинӣ шудааст. Ҳама гуна истифодаи дигар (масалан, гарм кардани фазо) бояд номатлуб ва хатарнок ҳисобида шавад.

- Ба бачагон дар назди печка диккати махсус додан лозим аст. Тамоси мустақим бо плитаи корӣ метавонад боиси сӯхтани!
- Ба он диккат додан лозим аст, ки асбобҳои хурди рузгор баробари симҳо ба печь ё плитаи тафсондашуда бевосита даст нарасонанд, зеро изоляциyai ин тачхизот ба харорати баланд тобовар нест.
- Ҳангоми пухтан печкаро беназорат нагузored. Равғанҳо ва равғанҳо метавонанд аз сабаби аз ҳад зиёд гарм шудан ё ҷӯшидани онҳо оташ гиранд.
- Нагузored, ки плита ифлос шавад ё бо ғизои ҷӯшон зери об монад. Олудаҳое, ки пайдо мешаванд, бояд фавран хориҷ карда шаванд.
- Ба болои плитаҳои гармидиҳӣ гузоштани зарфҳои тағаш тар манъ аст, зеро ин метавонад ба тағйироти бебозгашт дар плита (доғҳои тозанашаванда) оварда расонад.
- Плитаи плитаро нагиред, ки дар болои он табақҳоро нагузored.
- Табақҳои вазнашон аз 15 кг зиёдро дар болои дари танӯр ва 25 кг ба болои плита нагузored.
- Истифодаи печи аз ҷиҳати техникаӣ вайроншуда манъ аст. Ҳама гуна камбудӣҳо бояд танҳо аз ҷониби мутахассиси соҳибхитос таъмир карда шаванд.
- Дар ҳар гуна вазъияте, ки дар натиҷаи корношоямии техникаӣ ба амал омадааст, катъиян қанда шудани тачхизоти электрии плита ва дар бораи корношоямӣ хабар додан зарур аст.
- Боварӣ ҳосил кунед, ки қоидаҳо ва дастурҳои дар ин дастур мавҷудбударо риоя кунед. Шахсоне, ки бо мундариҷаи дастурҳо шинос нестанд, набояд ба хидмат иҷозат дода шаванд.

Чй тавр сарфа кардани энергия



Хар касе, ки кувваи электрро бо камоли масъулият истифода мебарад, на танҳо бюджети оиларо сарфа мекунад, балки ба манфиати мухити табиӣ бошуурона амал мекунад. Пас биёед ба сарфаи энергия кумак кунед! Ва ин ба таври зерин анҷом дода мешавад:

- Истифодаи асбобҳои дуруст барои пухтупаз.
- Дегҳои тағамвор ва гафс то 1/3 ҳиссаи кувваи электрро сарфа мекунанд. Сарпӯшро фаромӯш накунед, вагарна истеъмоли кувваи барқро чор баробар зиёд хоҳед кард!
- Интиҳоби асбобҳои пухтупаз барои сатҳи минтақаи гармидиҳӣ.
- Асбобҳои пухтупаз набояд аз диаметри плита хурдтар бошанд.
- Дар бораи тозагии минтақаҳои гармкунӣ ва поёни дегҳо гамхорӣ намоед.
- Ифлоскунандаҳо ба интиқоли гармӣ ҳалал мерасонанд - ифлоскунандаҳои саҳт сӯхтаро одатан танҳо бо маҳсулоти ба муҳити зист хеле зараровар хориҷ кардан мумкин аст.
- Аз “нигоҳ кардан ба дегҳо”-и нолозим худдорӣ намоед.
- Дари печро бе зарурат накушоед.
- Дар вақташ хомуш кунед ва гармии боқимондари истифода баред.
- Дар сурати тӯлони пухтан, 5-10 дақиқа пеш аз анҷоми пухтупаз минтақаҳои гармкуниро хомӯш кунед. Ин то 20 фоизи кувваи электрро сарфа мекунад.
- Танӯрро танҳо барои миқдори зиёди хӯрок истифода баред.
- Гӯште, ки то 1 кг вазн дорад, дар табақ дар плита пухтан фоидоовартар аст.
- Гармии боқимондаи танӯрро истифода баред.
- Агар пухтан зиёда аз 40 дақиқа давом кунад, тавсия дода мешавад, ки танӯрро 10 дақиқа пеш аз анҷоми пухтан хомӯш кунед.
- Бирён бо конвексия ва дари печи пӯшида.

- Дари танӯрро бодикқат пӯшед. Гармӣ ба воситаи лойи мӯҳрҳои дар берун меравад. Беҳтар аст, ки онҳоро фавран хориҷ кунед.
- Печро бевосита дар назди яхдонҳо ва яхдонҳо ҷойгир накунед. Дар натиҷа сарфи кувваи электр беасос меафзояд.
- Диққат! Агар барномасоз истифода шавад, он бояд ба вақти кӯтоҳтари пухтупаз муқаррар карда шавад.

Кушодани қуттӣ





Ҳангоми интиқол, дастгоҳ барои пешгирӣ кардани осеб муҳофизат карда мешавад. Пас аз кушодан, лутфан бо маводи банду ба таври экологӣ тоза кор кунед.

Ҳама маводҳое, ки барои бастабандӣ истифода мешаванд, аз ҷиҳати экологӣ тоза мебошанд, онҳо комилан дубора истифода мешаванд ва бо аломати мувофиқ ишора шудаанд.

Диққат! Маводҳои бастабандӣ (ҳалтаҳои пластикӣ, полистирол ва ғайра) бояд аз қӯдакон дур нигоҳ дошта шаванд.

Бартараф кардани дастгоҳҳои истифодашуда

 Ин дастгоҳ мувофиқи Дастури аврупоии 2012/19/ЕС ва қонуни Лаҳистон оид ба партови таҷҳизоти барқӣ ва электронӣ бо аломати  қуттии чархдори хат кашидашуда ишора шудааст. Ин нишона нишон медиҳад, ки чунин дастгоҳ пас аз анҷоми муҳлати истифодааш набояд бо партовҳои маишӣ партофта шавад.

Истифодабаранда вазифадор аст, ки онро ба ширкати коркарди таҷҳизоти барқӣ ва электронӣ супорад. Пунктҳои қабули маҳаллӣ, цехҳо ва корхонаҳои коммуналӣ системам безарар гардондани ин навъи таҷҳизотро ташкил медиҳанд.

Муносибати дурусти таҷҳизоти барқӣ ва электронии истифодашуда барои пешгирӣ кардани оқибатҳои муҳити зист ва саломатии инсон, ки бо таркиби моддаҳои хатарнок ва нигоҳдорӣ ва коркарди нодурусти ин таҷҳизот алоқаманданд, қўмак мекунад.

Муҳим! Профили муҳофизатиро аз маҳсулот гирифтани нест.*

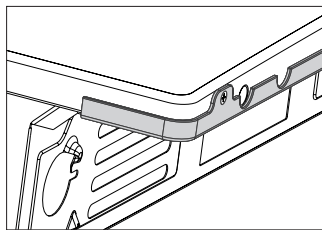

* тасмари танҳо дар моделҳои аз пӯлоди зангногир бо паҳлӯҳои inox - XX

Диққат.

Гарчанде ки дар истеҳсоли ин маҳсулот барои нест кардани буришҳо ва кунҷҳои ноҳамвор ҳама чораҳо андешида шудаанд, лутфан ҳангоми коркарди он эҳтиёт шавед. Ҳангоми насб истифода бурдани дастпӯшакҳои муҳофизатӣ тавсия дода мешавад

Ҷойгиркунии блоки муҳофизаткунанда аз чаппа шудани табақ.

ДИККАТ.

Қулфи устуворкунанда бояд насб карда шавад, то аз чаппа шудани дастгоҳ пешгирӣ карда шавад.

Барои пешгирӣ кардани чаппа шудани плита қулф гузошта шудааст. Ба шарофати қулфи зидди ғафс, кӯдак наметавонад, масалан, ба дари танӯр баромада, плитаро чаппа кунад.

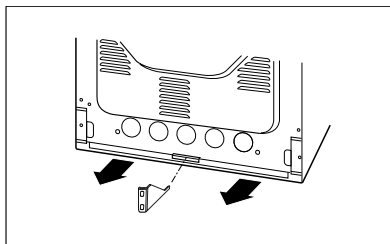
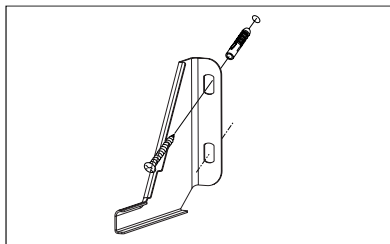
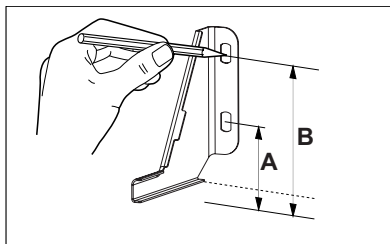

Плитаи баланд 850мм
A=60мм, B=103мм

Плитаи баланд 900мм
A=104мм, B=147мм

ДАСТГОҲИ ШУМО

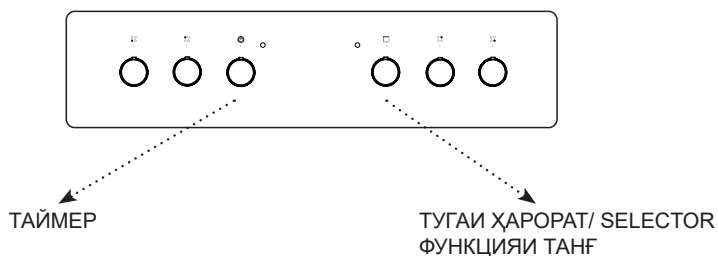
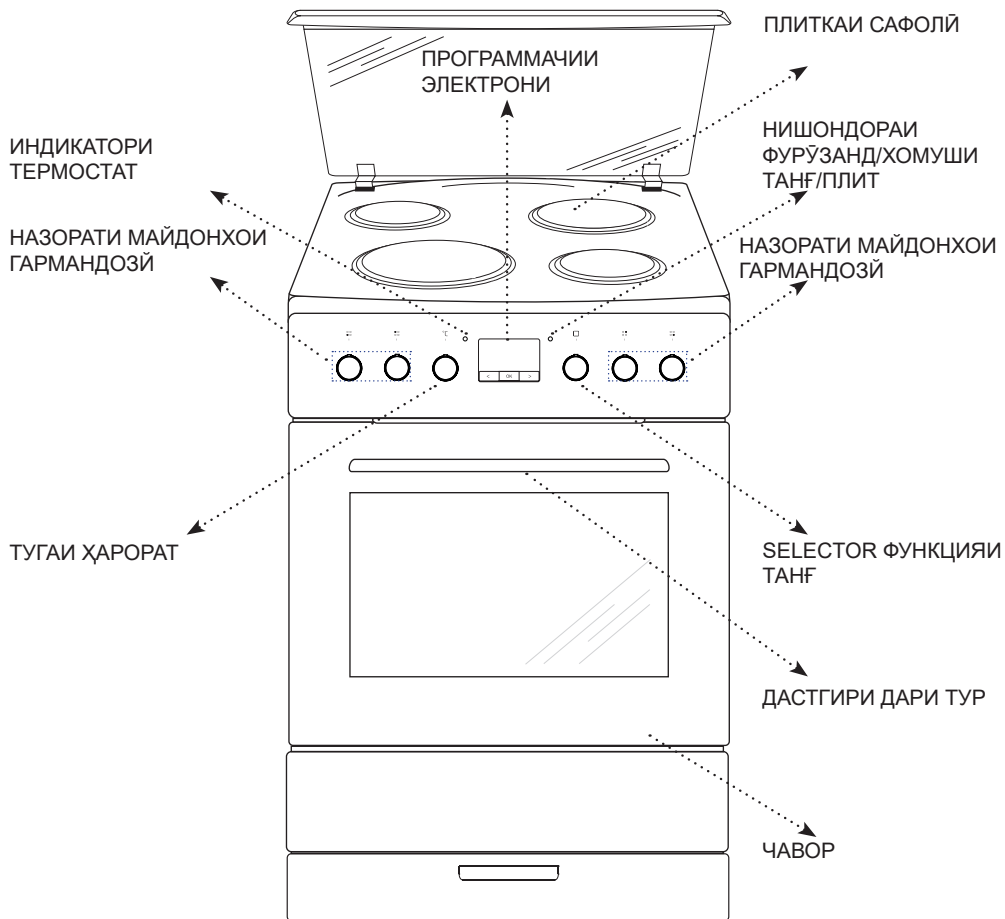



МАЪЛУМОТРО ОҒОЗ КУНЕД

Пеш аз давидан аввал

- Ҳама бастаҳоро, махсусан бастаҳоеро, ки ҳангоми интиқол даруни холигии танӯр муҳофизат мекунанд, хориҷ кунед.
- Ҳама зарфҳоро аз танӯр дур кунед ва онҳоро дар оби гарм бо шустушӯйкунандаи табақшӯии моеъ бодикқат бишӯед.
- Плёнкаи муҳофизатиро аз рӯи рельсҳои телескопӣ хориҷ кунед.
- Барои шустани дохили камера, оби гармро бо шустушӯйи мулоим истифода баред. Чӯтка ё исфанҷҳои сахтро истифода набаред. Онҳо метавонанд рӯйпӯши дохили камераро вайрон кунанд.

Гарм кардани камераи танӯр

- Дар ҳучра вентилятсияро даргиронед ё тирезаро кушоед.
- Функсияи анъанавии  ё гардиши гармидиҳӣ  - ро интиҳоб кунед (тафсири муфассали ин функсияҳоро баъдтар дар ин дастур пайдо кардан мумкин аст).

Тугмаи назорати ҳароратро ба ҳарорати 250°C Танӯр бояд на камтар аз 30 дақиқа кор кунад. Ҳангоми кор танӯр бӯе мебарорад, ки танҳо дар аввал пайдо мешавад, бо мурури замон бӯй нест мешавад. Ин муқаррарӣ аст ва онро пеш аз гарм кардани холигии танӯр меноманд.

Пайвастигии барқ

Пас аз пайвастшавӣ ба манбаи барқ (ё барқарор кардани қувваи барқ пас аз қатъи барқ) дар дисплейи барномасоз ба ҷои вақти ҷорӣ хабари дурахшанда 0:00 пайдо мешавад. Барои баҳрабардорӣ аз функсияҳои пурраи дастгоҳ, лутфан вақти ҷорӣро таъин кунед, вагарна шумо дастгоҳро истифода бурда наметавонед.

Муқаррар кардани вақти ҷорӣ

Пас аз пайвастшавӣ ба шабака ё бозоғозӣ пас аз қатъи барқ, дисплей дурахшида мешавад 0.00.

- тугмаи **OK**-ро пахш карда нигоҳ доред (ё тугмаҳоро ҳамзамон < / >) то пайдо шудани аломати , нуқта дар зери аломат дар экран медурахшад,
- Бо истифода аз тугмаҳои < / > вақти ҷорӣро дар давоми 7 сония таъин кунед.

Тақрибан 7 сония. аз анҷоми танзими вақти ҷорӣ, маълумоти нав захира карда мешавад ва нуқта дар зери аломати дурахшиданро қатъ мекунад.

Шумо метавонед вақтро баъдтар тавассути ҳамзамон пахш кардани тугмаҳои < / >, ислоҳ кунед, вақте ки нуқта дар зери аломати  чашмак мезанад, шумо метавонед вақти ҷорӣро ислоҳ кунед.

ТАЪМИРИ ПЕЧЬ

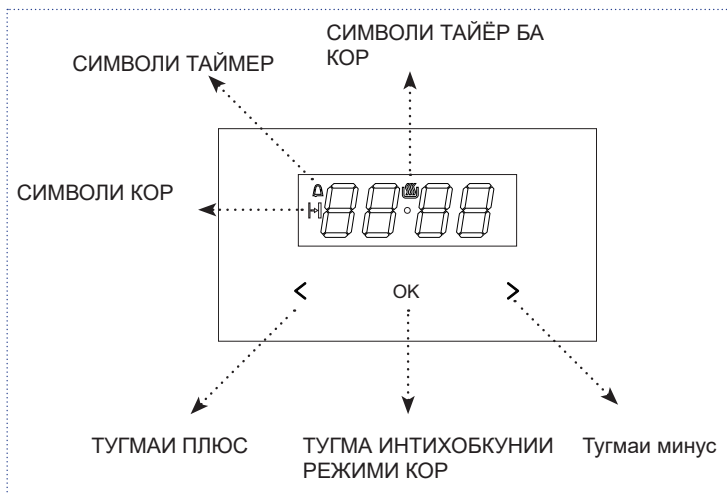

Агар шумо хоҷед, ки вақти муқарраршударо тағир диҳед, тугмаҳои < ва > - ро дар як вақт пахш кунед, то он даме ки нуқта дар зери аломати дурахшанда шавад ва дар ин лаҳза шумо метавонед вақти муқарраршударо тағир диҳед.

Дар давраи аз 22:00 то 06:00 соат равшании экранро ба таври худкор кам мекунад.

ИНДИКАТОРИ НАЗОРАТ ТЕРМОСТАТ

А г а р нишондиҳандаи L хомӯш шавад, ин нишон медиҳад, ки ҳарорати муқарраршудаи танӯр расидааст.

ИНДИКАТОРИ НАЗОРАТ ТАНҶУР/ХОМУШ (ON/OFF)

Дар гиронидани танӯр бо ҷароғи нишондиҳандаи ON/OFF сигнал медиҳад.

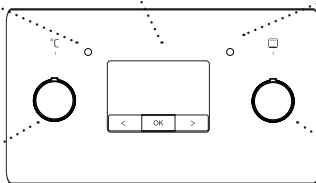

МАВҚИ ХОМУШ

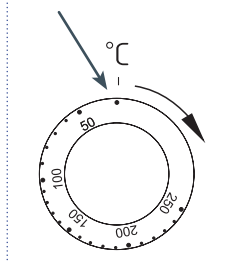

Ҳароратро бо истифода аз тугмаи назорати ҳарорат танзим кардан мумкин аст. Арзишҳои ҳарорат дар даста нишон дода шудаанд.



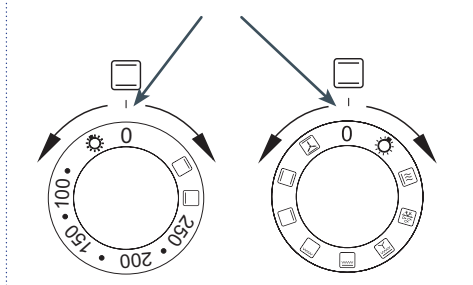

*барои баъзе моделҳо

МАВҚИ ХОМУШ















Танӯрро бо истифода аз гармкунаки поёнӣ, гармкунаки болоӣ ё грилл* гарм кардан мумкин аст. Бо тугмаи функция функцияи мувофиқро интихоб кунед.

Функсияҳои танӯр

Мавқеи танзимкунанда	Функсияи танӯр	Тавсиф ва татбиқ
0	Танӯр хомӯш	
	Гармкунаки болой	Дар ин мавқеи тугмача танӯр танҳо бо истифода аз гармкунаки поёнӣ гарм мекунад. Бранинги молҳои пухта, нонпазӣ дар боло, нонпазии иловагӣ.
	Гармкунаки поёнӣ	Дар ин мавқеи тугмача танӯр танҳо бо истифода аз гармкунаки поёнӣ гарм мекунад. Анҷом додани қаннодӣ аз поён (масалан, қаннодӣ тар ва қаннодӣ бо пур кардани мева).
 100-250 °C	Унсурҳои гармидиҳии болой ва поёнӣ (режими муқаррарӣ)	Ба ин мавқеъ тоб додан ба шумо имкон медиҳад, ки танӯрро ба таври муқаррарӣ пешакӣ гарм кунед. Идеали барои нонпазӣ, пухтани гӯшт, моҳӣ, нон (аз танӯрро пешакӣ гарм кардан ва варақи нонпазии торикро истифода бурдан лозим аст). Пухтупаз дар як сатҳ сурат мегирад.
	Равшани танӯр	Танзими ин функсия равшани дохили камераро фаъол мекунад.

Функсияҳои танӯр

Мавқеи танзимкунанда	Функсияи танӯр	Тавсиф ва татбиқ
0	Танӯр хомӯш	
	Равшании танӯр	Танзими ин функсия равшании дохили камераро ғаъол мекунад.
	Зуд гарм кунед	Thermocirculation ва grill дохил. Барои пеш аз гарм кардани танӯр истифода баред.
	Ях кардан	Функсияи муфид ҳангоми ях кардани хӯрок. Факат вентилятор ба кор андохта мешавад, бе ягон гармкунак.
	Вент, гриль ва гармкунаки поён	Истифодаи ин функсия дар амал ба шумо имкон медиҳад, ки раванди пухтанро тезонед ва таъми хӯроқоро беҳтар кунед.
	Грилл пурқувватшуда (Супер Грилл)	Даргиронидани функсияи "грили барқӣ" ба шумо имкон медиҳад, ки дар ҳолати фурузон будани гармкунаки боло бирён кунед. Ин функсия ба шумо имкон медиҳад, ки ҳарорати баландро дар қисми болоии танӯр ба даст оред, ки ба шумо имкон медиҳад, ки хӯроқоро бештар қаҳваранг кунед ва қисмҳои калонро бирён кунед.
	Грилл	Барои бирён кардани қисмҳои хурди гӯшт: стейкҳо, шпитселҳо, моҳӣ, тостҳо, ҳасибҳо, кастрюльҳо (ғафсии табақ пухта набояд аз 2-3 см зиёд бошад, онро ба тарафи дигар гардонед) "грил"-и рӯизаминӣ истифода мешавад. ҳангоми пухтан).
	Гармкунаки поёӣ	Дар ин мавқеи тугмача танӯр танҳо бо истифода аз гармкунаки поёӣ гарм мекунад. Анҷом додани қаннодӣ аз поён (масалан, қаннодӣ тар ва қаннодӣ бо пур кардани мева).
	Унсури гармидиҳии болоӣ ва поёӣ (режими муқаррарӣ)	Ба ин мавқеи тоб додан ба шумо имкон медиҳад, ки танӯрро ба таври муқаррарӣ пешакӣ гарм кунед. Идеалӣ барои нонпазӣ, пухтани гӯшт, моҳӣ, нон (аз танӯрро пешакӣ гарм кардан ва варақи нонпазии торикро истифода бурдан лозим аст). Пухтупаз дар як сатҳ сурат мегирад.
	Фан, унсури гармидиҳии поён ва боло	Функсия ба режими муқаррарӣ монанд аст, аммо тақсимооти гармӣ дар тамоми камера яқсон аст.

Барои фурузон кардани гриль, шумо бояд тугмаи функсияро ба ҳолати  ё  ё  гузоред.

Танӯрро тақрибан 5 дақиқа пешакӣ гарм кунед (дари танӯр бояд баста бошад).

Табақи нонпазиро бо ғизо дар танӯр дар сатҳи мувофиқ ҷойгир кунед. Ҳангоми нонпазӣ дар симчӯб, табақи қатрагиро як дараҷа пасттар ҷойгир кунед.

Барои қаҳваранг ва қаҳваранг чуқур, ҳарорати ҳадди аксарро ба 250°C (220°C*) ва барои функсияи вентилятор ба ҳадди аксар 190°C таъин кунед.

*дари танӯр бо 2 айнак

Диққат: Ҳангоми кор фармудани печь кисмҳои кушода (масалан дари печь) хеле гарм мешаванд. Танӯр бояд ҳамеша ҳангоми фурузон буданаш назорат карда шавад; кӯдакон набояд ба дастгоҳи коркунанда наздик шаванд, зеро онҳо метавонанд худро сӯзонанд.

ТАЪМИРИ МИНТАКАИ ГАРМИДИХӢ

Даргиронидани печка

- Минтақаи гармиро бо истифода аз тугмаи дар панели идоракунӣ ҷойгиршуда фурузон кунед.
- Рамзҳои рӯи тугмаҳо нишон медиҳанд, ки кадом тугма он минтақаи гармиро идора мекунад. Масалан, дар болои дастаки минтақаи пеши чапи он аломат мавҷуд аст: | ● ◉ |.
- Қувваи гармидиҳии дилхоҳро дар диапазон муқаррар кардан мумкин аст (0 • 1 • 2 • 3).
- Қувваи гармидиҳӣ метавонад тадричан бо гардиши тугма ба рост ё чап танзим карда шавад. Рамзи нишондиҳандаи гармидиҳӣ ◉ ба канори пеши чап мувофиқат мекунад.

ПАНЕЛИ ГАРМДИДА

Ø 145мм
1000 Вт

ПАНЕЛИ
ГАРМДИДА

Ø 220мм
2000 Вт

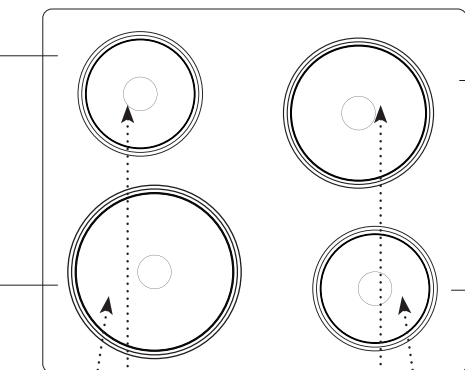

ПАНЕЛИ
ГАРМДИДА
Ø 180мм
2000 Вт

ПАНЕЛИ
ГАРМДИДА
Ø 145мм
1000 / 1500 Вт

Даргиронидани плита
бо ҷароғи индикатори
ФУРУЗ/ХОМУШ
дода мешавад.

ДИККАТ.

Сухторро аз зангзанӣ муҳофизат кунед.
Пеш аз кушодани деги оташдонро хомуш кунед.

Зарфҳоро бо зарфҳои дар равшан пухташуда нагузоред, равшанро дар оташи фурузон нагузоред, равшани гарм метавонад худ аз худ даргирад.

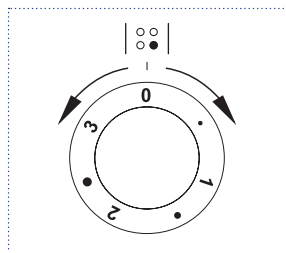

Дасти панели гармидиҳӣ

Мавқеи танзимкунанда	Истисмор
0	Пӯшида шудан. Истифодаи гармии боқимонда.
•	Ҳадди ақал. Гарм кардани хуроки гарм.
1	Пӯшидани сабзавот. Пухтупази суст.
•	Пухтупази тӯлонии қисмҳои калон ва пухтани қисмҳои калон
2	Оҳиста бирён кардан, пухтан
•	Бирён кардани гӯшт, моҳӣ.
3	Максимум. Тез гарм кардан, зуд ҷӯшидан, тез пухтан

Асбобҳои пухтупаз

Зарфҳои дуруст интихобшуда бояд диаметри поёни тақрибан ба майдони истифодашавандаи табақи гармидиҳӣ баробар бошад. **-ро истифода набаред Зарф бо қаъри конкас ё барҷаста.** Дар хотир бояд дошт, ки зарфҳо дорои сарпӯши дуруст ҷойгир карда шудаанд. Тавсия дода мешавад, ки хӯрокҳои махсусро бо қаъри ғафси чиселдор истифода баред. Сатҳи сӯзон ва зарфҳои ифлос истифодаи пурраи гармиро пешгирӣ мекунад.

Таймер

Таймер барои идора кардани кори печь истифода мешавад. Он метавонад аз 0 то 120 дақиқа танзим карда шавад. Вақте ки вақти муқарраршуда гузашт, сигнали овозӣ садо медиҳад ва танӯр ба таври худкор хомӯш мешавад.

Барномасозӣ - тугмаи ақрабаки соатро гардонед ва вақти дилхоҳро таъин кунед. Вақте ки тугмача ба "0" гузошта шудааст, танӯр ба кор намеояд.

Агар шумо нияти истифодаи функцияи таймерро надошта бошед, шумо бояд тугмаро ба .

Диккат. Барои аз 0 то 10 дақиқа муқаррар кардани вақти ченшаванда, аввал тугмаи таймерро тақрибан 90° гардед ва сипас вақти дилхоҳи кориро таъин кунед.

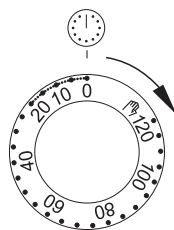

ТОЗАКУНӢ ВА НИГОҲДОРӢ

Тоза нигоҳ доштани танӯри шумо ва нигоҳубини дуруст барои дароз кардани вақти кори он роҳи тӯлонӣ хоҳад дошт. Пеш аз оғози корҳои тозакунии ё дигар корҳои таъмири, шумо бояд ҳамеша калиди барқро бо истифода аз тугмаи асосӣ ё аз розетка ҷудо кардани сими барқро хомӯш кунед. Амалиёти тозакунии бояд пас аз хунук шудани плита оғоз шавад.

Маслиҳатҳои умумӣ

- Пас аз истифода танӯр бояд тоза карда шавад, то ки лой сӯхта нашавад.
- Дар сурати дуру дароз мондани онҳо, бартарасозии пурра имконнопазир аст ё кори зиёдеро талаб мекунад.
- Камераи танӯр бояд бо оби гарм ва шустушӯӣ ё сирко (3 қошук ба 250 мл об) шуста шавад. Пас аз шустан, хушк кардани рӯи онро фаромӯш накунад.
- Дар танӯр зарфҳои тар ва латтаро нагузоред. Намӣ дар камера метавонад манбаи зангзани гардад.
- Ифлосшавӣ аз афшураҳои мевагӣ ё хамирро аз сатҳи ҳанӯз гарм, вале на гарм, аз болои холигии танӯр тоза кардан осонтар аст.

Воситаҳои шустушӯӣ

- Барои тозакунии ва нигоҳдорӣ аз маводи тозакунандаи саҳт ё маводи абразивӣ истифода набаред.
- Маҳсулоти каустикии дорои сода, аммиак ё хлорро истифода набаред.
- Моддаҳои саҳт ишқорро истифода набаред.
- Истифодаи моеъҳои дорои кислотаҳои органикӣ (масалан, кислотаи лимуи) тавсия дода намешавад, ки ин метавонад боиси доғи доимӣ ё доғ шудани сирдори сафолӣ гардад.

Дигар маълумоти муҳим

- Барои хӯрокҳои аз мева асосёфта, аз қабилӣ пирожниҳо, ҷӯйборҳои чуқури нонпазиро истифода баред. шарбат метавонад боиси тағйирёбии ранг ё абрии сирдор гардад.
- Ранги сирдор ба кори печь таъсир намерасонад ва барои шикоят асос намегардад.
- Барои бирён кардани гӯшт аз зарфҳои мувофиқ, аз қабилӣ ҷӯйборҳои нонпазӣ истифода баред ё фолгаи алюминӣ ва халтаҳои бирёнро истифода баред, то ки равшан ба дохили камера наафтад.

Диққат: Барои тозакунии ва нигоҳдорӣ ҳеҷ гуна тозакунакҳои саҳт, тозакунакҳои тез ё ашёи харошидаро истифода набаред.

Диққат: Барои тоза кардани панели пеши ва корпус, танҳо оби гармро бо миқдори ками моеъи шустушӯӣ ё шиша истифода баред. Шири тозакуниро истифода набаред.

Тоза кардан

Диққат: Пеш аз тоза кардан, танӯр бояд хомӯш карда шавад ва боварӣ ҳосил кунед, ки ҳамаи тугмаҳо дар ҳолати "0" / "•" (хомӯш) мебошанд. Амалиёти тозакунии бояд пас аз хунук шудани танӯр оғоз шавад.

- Чароғҳои дохили танӯрро фурузон кунед, ин ба шумо даруни танӯрро беҳтар тамошо мекунад.
- Бузуртгарин лойро ба таври механикӣ тоза кунед (мо тавсия медиҳем, ки шпатели ҷӯбӣ ё пластикиро истифода баред). Абразивҳо метавонанд боиси хира шудан ё осеб дидани қабати сирдор шаванд. Ҳангоми истифодаи онҳобояд диққати махсус дода шавад.
- Барои чиркини сӯхтаи ба душвор тоза кардан матои дар об таршуда ва моеъи табақшӯӣ ё сирко (онро дар рӯи ифлосшуда тақрибан як соат гузоред) истифода баред.

ТОЗАКУНИҲ ВА НИГОҲДОРӢ

Тозакунии буғ (Steam Clean)

- 0,25 литр об (1 пиёла) ба варақи нонпазӣ, ки дар танӯр дар сатҳи аввал аз поён ҷойгир карда шудааст, бирезед. Дари танӯрро пӯшед.
- Тугмаи назорати ҳароратро ба ҳолати 50°C ва тугмаи функсияро ба ҳолати  насб кунед ва камераи танӯрро тақрибан 30 дақиқа гарм кунед.
- Пас аз ба охир расидани раванди тозакунии, дари танӯрро кушоед, даруни камераро бо исфанҷ ё матои пок кунед ва сипас бо оби гарм ва моеъи зарфшӯӣ бишӯед.

Плитаи гармидиҳӣ

- Пас аз ҳар истифода панел бояд мунтазам тоза карда шавад. Агар имкон бошад, дар ҳолати гарм шустани печка тавсия дода мешавад. Плита набояд саҳт ифлос бошад, хусусан сӯхтаҳо, ки аз ҷӯшидани он ба амал меояд.
- Тозакунанҳои абразивиро, аз қабилӣ хоқаҳои тозакунандаи дорои маводи абразивӣ, хамираи абразивӣ, сангҳои абразивӣ, санги помза, скреперҳои сим ва ғайра истифода набаред. Ин маводҳо метавонанд сатҳи онро харошида кунанд.
- Лай, ба монанди пасмондаҳои сухтаи хуроквориро аз руи плита бо матои мулоим тоза кардан лозим аст (саҳи сиёҳи черепица набояд шуста ё бо ягон чиз молида шавад). Аз тарафи дигар, ҳалқаҳои ороишӣ бо никелпӯшро бо маводи шустушӯӣ ё тозакунандаи моеъи ҳалим шустан мумкин аст. Гоҳ-гоҳе сатҳи кафельро бо желе ё рағани силикон пок кунед. Рағанҳои хайвонот ва наботот, ба монанди раған, раған, раған ва ғайраро барои ин мақсад истифода бурдан мумкин нест.
- Тавсия дода мешавад, ки воситаҳои

тозакунанда ё шустушӯӣ бо таъсири мулоим, ки дорои тавсияҳои мувофиқ, ба монанди намудҳои гуногуни моеъҳо ё эмульсияҳо барои тоза кардани раған мебошанд.

- Агар шумо ба маҳсулоти тавсияшуда дастрасӣ надошта бошед, мо тавсия медиҳем, ки маҳлулҳои оби гармро бо иловаи моеъи шустушӯӣ ё шустушӯӣ барои тоза кардани раковинаҳои аз ӯлоди зангногир истифода барем.

Муҳим! Барои тоза кардан ва нигоҳдорӣ, ҳеҷ гуна щетка ва скреперҳои саҳт, инчунин маводи тозакунандаи абразивӣ ва хашмгинро истифода набаред.

Барои тоза кардани пеши корпус, танҳо оби гармро бо миқдори ками моеъи шустушӯӣ ё шиша истифода баред. Шири тозакуниро истифода набаред.

Роҳнамои сим*

Танӯр дорои симҳои ба осонӣ ҷудошавандаи (нардбонҳои) танӯр мебошад. Барои он ки онҳоро барои шустан баровардан лозим аст, қалмоқеро, ки дар пеш ҷойгир аст, кашида гирифта, сипас роҳнаморо тоб дода, онро аз қафаси қафо дур кардан лозим аст.

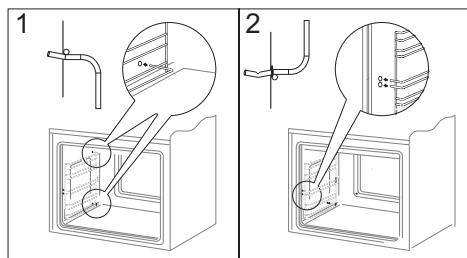
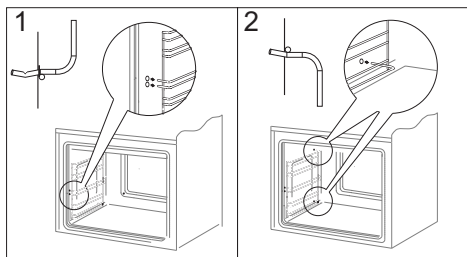

*барои баъзе моделҳо

МУШКИЛКУШО

Барои ҳама гуна хатогӣ, шумо бояд:

- Агрегатҳои кори печхоро хомӯш кунед.
- Қувваи барқро хомӯш кунед.
- Баъзе норасоии хурдро қорбар бо риояи дастурҳои дар ҷадвали зер овардашуда ислоҳ кардан мумкин аст. Пеш аз муроҷиат кардан ба шӯъбаи хизматрасонӣ ба мизоҷон ё маркази хизматрасонӣ, лутфан чизҳои мувофиқро дар ҷадвал тафтиш кунед.

Мушкилот	Сабаб	Тартиб
1. Дастгоҳ қор намекунад	ноқомии барқ	Пушидани ҳонаро санҷед, иваз кунед
2. Чароғи печь қор намекунад	Лампаи ғуҷур ё вайроншуда	лампаи сӯхтаро иваз кунед (ниг. фасли Тоза ва нигоҳубин)
3. Намоиши барномасоз дар тӯли вақт „0.00“	дастгоҳ аз розетка ҷудо карда шуда буд ва ё лахзае аз қувваи электр хомӯш шуд	вақти ҷорӣро таъин кунед (ниг. нигоҳдории барномасоз)
4. Венти гармкунаки конвекционӣ қор намекунад	Хавфи аз ҳад зиёд гарм шудан! Пухтупазро аз сети электр ғавран ҷудо кунед (сухтор). Ба маркази хизматрасонии наздиктарин муроҷиат кунед.	
5. Нишондиҳандаи назорати сурх хомӯш	вақте ки ҳарорати танӯр ба ҳарорати муқарраршуда мерасад, нишондиҳандаи идоракунии ба таври худкор хомӯш мешавад, ба Нишондиҳандаҳо нигаред	
6. Дар панели гармидиҳӣ кафида	Хатар! Пухтупазро аз сети электр ғавран ҷудо кунед (сухтор). Ба маркази хизматрасонии наздиктарин муроҷиат кунед.	

Агар мушкилот ҳал нашуда бошад, бояд қувваи барқро хомӯш карда, дар бораи мушкилот ба маркази хизматрасонӣ хабар диҳед. Диққат! Ҳама таъмирҳо танҳо аз ҷониби техникҳои соҳибхитос анҷом дода мешаванд.





МУШАХХАСОТИ

Шиддати номиналӣ	230В~50Гц
Қувваи номиналии пухтупаз	8000 Вт / 9400 Вт
Андозаҳои пухтупаз (Н x W x D)	850 x 600 x 600 мм

Маҳсулот ба талаботи EN 60335-1 мувофиқат мекунад; EN 60335-2-6 дар Иттиҳоди Аврупо татбиқ мешавад.

Маълумот дар тамғаи энергетикӣ барои танӯрҳои барқӣ мувофиқи EN 60350-1/IEC 60350-1 дода шудааст. Ин арзишҳо дар як сарбории стандартӣ бо гармкунакҳои фаъоли болоӣ ва поёнӣ ва гармидиҳии иловагӣ (агар мавҷуд бошанд) муайян карда мешаванд.

Синфи самаранокии энергия вобаста ба функсияи мавҷуда дар маҳсулот аз рӯи афзалиятҳои зерин муайян карда мешавад:

Муомилоти маҷбурии ҳаво эко (гармкунаки термоциркуляция + вентилятор)	
Муомилоти маҷбурии ҳаво (гармкунаки термоциркуляция + вентилятор)	
Муомилоти маҷбурии ҳаво (поён + гармкунаки боло + грил + вентилятор)	
Ҳолати муқаррарии эко (гармкунаки поёнӣ + боло)	

Ҳангоми муайян кардани сарфи энергия, рельсҳои телескопиро хориҷ кунед (агар ба маҳсулот дохил карда шуда бошад).

НАСБКУНӢ

Ҷойгиркунии плита

- Майдони ошхона бояд хушк ва вентилятсияшаванда бошад ва вентилятсияи муассир дошта бошад ва муҳити ошхона бояд дастрасии осонро ба ҳама идоракуниҳо кафолат диҳад.
- Ошпаз метавонад як тарафи мебели баланд ё девор ҷойгир карда шавад. Мебеле, ки гузошта мешавад, бояд рахдор бошад, ширеше барои ширеш кардани он ба ҳарорати то 100° тобонар бошад. Риоя накардани ин шарт метавонад боиси деформатсияи сатҳ ё пӯхта шудани қабат гардад. Агар шумо дар бораи муқовимати гармии меҳел боварӣ надоред, тахта бояд тақрибан 20 мм ҷойгир карда шавад (расми В).
- Варианти стандартии ошхона дорои баландии (то плита) 85 см аст. Агар баландии болои коргоҳ аз ин баландӣ, масалан, 90 см зиёд бошад, он метавонад бо плитуси бардоранда муҷаҳҳаз карда шавад. Баландии плита бо плитуси насбшуда 90 см +/- 5 мм аст. Шумо метавонед аз дистрибуторҳои қисмҳои эҳтиётӣ мо тахтаи юбка бо хидмати васлкунӣ харед. Насбкунӣ танҳо аз ҷониби монтажчи ваколатдор (хизматрасони ваколатдор) анҷом дода мешавад, ки насб кардани тахтаи юбкаро бо қайд дар корти кафолат тасдиқ мекунад. Маълумоти муфассалро тавассути занги телефони боварӣ ва дар вебсайти www.amica.pl дастрас кардан мумкин аст.
- Плитаи плита бояд дар фарши саҳти ҳамвор насб карда шавад (ба поя насб накунад).
- Капотҳо бояд мувофиқи дастурҳои истифодабарии бо онҳо додашуда насб карда шаванд.
- Пеш аз истифода, табақ бояд ҳамвор карда шавад, ки ин барои яқсон паҳн шудани равшан дар

табақ муҳим аст. Барои ин пойҳои танзимкунанда истифода мешаванд, ки пас аз кашидани ҷевон дастрасанд. Диапазони танзим +/- 5 мм.

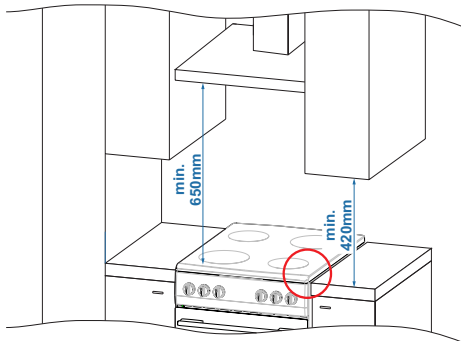

Райс А

- Плитаи плита аз болои тахтаи корӣ мебарояд (расми А ва В).

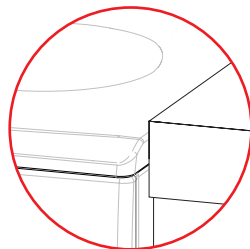

ХАТО

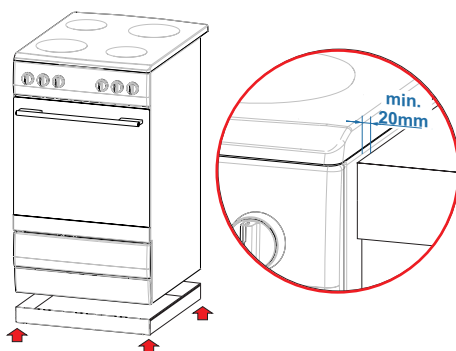

ДУРУСТ

Райс Б

Ба сеть пайваст кардани печка

Диққат. Пайвасти барқро танҳо шахси соҳибхитос ва ваколатдор анҷом додан мумкин аст. Системаи барқро худатон тағир надихед ё тағир надихед.

Дастурҳо барои насбкунанда

Пушак барои ҷараёни якфазаӣ (230 В 1N~50 Гц) пешбини шудааст ва бо сими пайвасткунандаи H05VV-F 3G4 мм², ки ба блоки пайвастшавӣ пайваст шудааст, муҷаҳҳаз шудааст. Ноқилҳои кабели васлкунанда чунин қайд карда мешаванд: ноқили фаза L - BN - қаҳваранг, ноқили нейтралӣ N - BU - кабуд, ноқили муҳофизатӣ ПЭ - GNYE - зард-сабз.

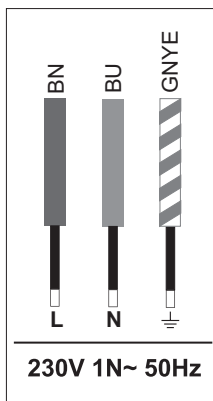

Мутобиқсозии пластина ба таъминоти барқи дуфазаӣ ё сефазаӣ (400/230 В) тавассути пайваст кардани терминалҳои блоки пайвастшавӣ мувофиқи ҷадвали диаграммаҳои пайвастшавӣ дар зер имконпазир аст. 2 ва пос. 3, инчунин ба ҷои сими васлшаванда мувофиқи ҷадвали мазкур ба ҷои сими бо плита додашуда истифода баред. Барои пайвастшавӣ, истифода бурдани jumpers лозим аст, ки ба таҷҳизоти плита дохил карда шудаанд. Дастрасӣ ба блок пас аз чаппа кардани сарпӯши пайвастшавӣ тавассути кушодани қулфҳо бо мурваттобаки ҳамвор имконпазир аст.

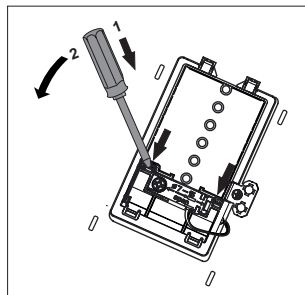

Дар бораи интихоби дурусти сими пайвасткунанда бо назардошти намуди пайвастшавӣ ва қувваи номиналии оташдон фаромӯш кардан лозим аст.

Бо роҳи кафшер мустаҳкам кардани найчаҳои кабель манъ аст.

Глофи кабели пайвасткунанда бояд дар тазики пайвасткунаки пластинка, ки барои кабелҳои диаметри аз 7 то 15 мм таъин шудааст, мустаҳкам карда шавад.

Диққат. Дар хотир доред, ки схемаи муҳофизатиро ба терминали васлаки плита бо аломати \oplus пайваст кунед. Системаи барқе, ки ошхонаро ғизо медиҳад, бояд барои хомӯш кардани қувваи барқ дар ҳолати фавқулодда калиди бехатарӣ дошта бошад. Масофаи байни контактҳои кории калиди бехатарӣ бояд на камтар аз 3 мм бошад.

Пеш аз пайваст кардани плита ба системаи барқ, маълумотро дар лавҳаи техникӣ ва диаграммаи пайвастшавӣ хонед.

Диққат. Монтажчӣ вазифадор аст, ки ба истифода-дабаранда «шаҳодатномаи ба системам электр пайваст кардани плита» диҳад.

Пайваст кардани плитаи ғайр аз он ки дар диаграмма нишон дода шудааст, метавонад ба он осеб расонад.

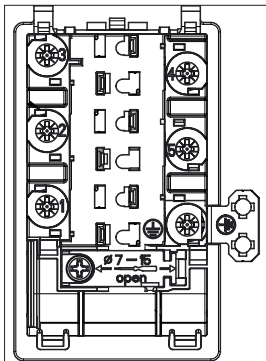

Диagramмаи пайвасти имконпазир

Диққат. Шиддати элементҳои гармкунӣ 230 В мебошад.

Новобаста аз намуди пайвастишавӣ, ноқили муҳофизатӣ бояд ба терминали \oplus пайвасти карда шавад.

Навъи тавсияшудаи кабели пайвастишавӣ

1	Барои пайвасти якфазавии шабакаи 230 В бо ноқили нейтрал, пулҳо терминалҳои 1-2-3 ва 4-5, ноқили муҳофизатӣ дар \oplus пайвасти мешаванд.	1Н~		H05VV-F3G4
2	Барои пайвасти дуфазавии 400/230 В бо сими нейтрал, як jumper терминалҳои 2-3 ва дигар терминалҳои 4-5, сими муҳофизатиро дар \oplus мепайвандад.	2Н~		H05VV-F4G4
3	Дар 400/230 В пайвасти сефазавӣ бо нейтрал, пулҳо терминалҳои 4-5, симҳои фазавӣ ба 1, 2 ва 3, сими нейтралӣ ба 4-5, сими муҳофизатӣ ба \oplus .	3Н~		H05VV-F5G1,5

L1, L2, L3 - ноқилҳои фазавӣ; N - сими бетараф; PE - барандаи муҳофизатӣ
Тирчаҳои диаграммаҳои боло нишон медиҳанд, ки симҳо дар кучо пайвасти шудаанд.

Урматтуу кардар,

бүгүндөн баштап, күнүмдүк милдеттери мурдагыдан да жеңил болот. Hansa брендинин аппараттары колдонуунун өзгөчө жөнөкөйлүгү жана эң сонун эффективдүүлүктүн айкалышы.

*Колуңузда кармап турган инструкцияны керектүү минимумга чейин азайттык. Ошентип, биз чогуу **айлана-чөйрөгө** кам көрүүгө жана басып чыгаруу процессинде колдонулган кагаздын жана ресурстардын көлөмүн азайтууга аракет кылабыз.*

*Фабрикадан чыгып жаткан жабдуулар таңгактоодон мурун коопсуздук жана иштешти үчүн кылдат текшерилгенин камсыз кылабыз. Нускамада камтылган нускамаларды сактоо сизди колдонуудагы каталардан жана алардан келип чыгышы мүмкүн болгон кырсыктардан коргойт. Ошондой эле таңгактарды жана колдонулган жабдууларды энергияны үнөмдөө жана экологиялык жактан таза утилизациялоо боюнча сунуштарга көңүл буруңуз. **Көрсөтмөлөрдү сактаңыз** жана аны дайыма колуңузда кармаңыз.*

Технология менен көңүл ачыңыз

Hansa

МАЗМУН

КООПСУЗДУК НУСКАМАЛАРЫ	100
ЭНЕРГИЯНЫ КАНТИП ҮНӨМДӨӨ КЕРЕК	103
КУТУДАН ЧЫГАРУУ	103
КОЛДОНУЛГАН АППАРАТТАРДЫ УТИЛДЕШТИРҮҮ	104
ПЛАСТИНАНЫ ООДАРУУДАН КОРГООЧУ БЛОКИРОВКАНЫ ОРНОТУУ	104
СИЗДИН АППАРАТ	105
ТАЙМЕР	105
МААЛЫМАТТЫ ИШКЕ КИРГИЗҮҮ	106
БИРИНЧИ ЧУРКОО АЛДЫНДА	106
МЕШ КАМЕРАСЫН ЖЫЛЫТУУ	106
ЭЛЕКТР БАЙЛАНЫШЫ	106
УЧУРДАГЫ УБАКЫТТЫ КОЮУ	106
МЕШКЕ ТЕЙЛӨӨ	107
МЕШ ФУНКЦИЯЛАРЫ	108
МЕШ ФУНКЦИЯЛАРЫ	109
ЖЫЛЫТУУ ЗОНАСЫН ТЕЙЛӨӨ	111
МЕШТИ КҮЙГҮЗҮҮ	111
ЖЫЛЫТУУ ПАНЕЛИНИН ТУТКАСЫ	112
ДАЯРДООЧУ ИДИШТЕР	112
ТАЙМЕР	112
ТАЗАЛОО ЖАНА БАГУУ	113
ЖАЛПЫ КЕҢЕШТЕР	113
КИР ЖУУГУЧТАР	113
БАШКА МААНИЛҮҮ МААЛЫМАТ	113
ТАЗАЛОО	113
БУУ МЕНЕН ТАЗАЛОО STEAM CLEAN	114
ЖЫЛЫТУУ ПЛИТАСЫ	114
ЗЫМ БАГЫТТООЧУЛАР*	115
БҮЗГӨЛҮКТӨРДҮ ТҮЗҮҮ	116
ТЕХНИКАЛЫК ШАРТТАР	117
ОРНОТУУ	118
ПЛАСТИНА ОРНОТУУ	120
МҮМКҮН БОЛГОН БАЙЛАНЫШТАРДЫН ДИАГРАММАСЫ	121
КЕПИЛДИК, САТЫЛГАНДАН КИЙИН ТЕЙЛӨӨ	122

КООПСУЗДУК НУСКАМАЛАРЫ

- Өндүрүүчү аппараттын иштешине таасирин тийгизбеген өзгөртүүлөрдү киргизүүгө укуктуу.
- Аппарат тиричиликте гана колдонууга арналган.
- Эскертүү. Иштеп жатканда аппарат жана анын ачык бөлүктөрү ысып кетет. Айрыкча жылытуу элементтерине тийүүдөн сак болуңуз. 8 жашка чейинки балдарды ар дайым көзөмөлүндө болмоюнча, аппараттан алыс кармаңыз.
- Бул аппаратты 8 жаштан жогорку балдар, ошондой эле физикалык, сезүү же акыл-эс мүмкүнчүлүктөрү чектелүү же жетиштүү тажрыйбасы жана билими жок адамдар колдонсо болот, эгерде бул көзөмөл астында же колдонуу боюнча көрсөтмөлөргө ылайык болсо. алардын коопсуздугу үчүн жооптуу адамдар тарабынан берилген аппарат. Балдарга аппарат менен ойноого жол бербейсиз. Аппаратты тазалоо жана техникалык тейлөө балдар тарабынан көзөмөлсүз жүргүзүлбөшү керек.
- Эскертүү. Көзөмөлсүз мешке май же майды бышыруу кооптуу болуп, өрттүн чыгышына алып келиши мүмкүн.
- ЭЧ КАЧАН отту суу менен өчүрүүгө аракет кылбаңыз, бирок шайманды өчүрүп, андан кийин жалынды жаап коюңуз, мисалы, капкак же күйбөгөн жууркан менен.
- Эскертүү. Өрт коркунучу: плитанын үстүнө нерселерди топтобоңуз.
- Колдонуу учурунда аппарат ысып кетет. Мештин ичиндеги ысык бөлүктөргө тийбеш үчүн этият болуу керек.
- Ачык бөлүктөрү колдонуу учурунда абдан ысып кетиши мүмкүн. Кичинекей балдарды аппараттан алыс кармоо сунушталат.

- Бычактар, айрылар, кашыктар жана капкактар сыяктуу металл буюмдарды, ошондой эле алюминий фольгасын мештин үстүнө коюу сунушталбайт, анткени алар ысып кетиши мүмкүн.
- Эскертүү. Эшиктин айнегин тазалоо үчүн абразивдүү тазалагычтарды же курч металл буюмдарды колдонбоңуз, анткени алар бетти чийип, айнектин жарылуусуна алып келиши мүмкүн.
- Эскертүү. Электр тогуна урунуп калуу мүмкүнчүлүгүн болтурбоо үчүн лампочканы алмаштыруудан мурун аппарат өчүрүлгөнүн текшерипиз.
- Плитаны тазалоо үчүн буу тазалагычтарды колдонбоңуз.
- Ашыкча ысып кетпеш үчүн аппаратты кооздук эшиктин артына орнотпоңуз.
- Күйүү коркунучу! Мештин эшиги ачылганда ысык буу чыгышы мүмкүн. Бышыруу учурунда же андан кийин мештин эшигин кылдаттык менен ачыңыз. Эшикти ачып жатканда эңкейбеңиз. Бул буу, температурага жараша, көрүнбөгөн болушу мүмкүн экенин эстен чыгарбоо керек.
- Эскертүү. Бышыруу процессин көзөмөлдөө керек. Кыска мөөнөттүү тамак-аш даярдоо дайыма көзөмөлдө болушу керек.
- Эскертүү. Аппараттын өндүрүүчүсү тарабынан иштелип чыккан же колдонуу нускамаларында өндүрүүчү тарабынан көрсөтүлгөн панелдин капкактарын гана колдонуңуз. Ылайыктуу эмес капкактарды колдонуу кырсыктарга алып келиши мүмкүн.
- Аппаратты ал арналган максаттарда гана колдонууга болот. Ар кандай башка колдонуу (мисалы, жайды жылытуу) туура эмес жана коркунучтуу деп эсептелиши керек.
- Мештин жанында балдарга өзгөчө көңүл буруу керек. Иштеп жаткан

- плитага тике тийүү күйүккө алып келиши мүмкүн!
- Кичинекей тиричилик приборлору зымдар менен бирге ысытылган мешке же плитага тике тийбешине көңүл буруу керек, анткени бул жабдуулардын изоляциясы жогорку температурага туруктуу эмес.
- Кууруп жатканда мешти кароосуз калтырбаңыз. Майлар жана майлар ысып кетүүдөн же кайноодон улам тутанышы мүмкүн.
- Плитанын булганышына же кайнап жаткан тамакка толуп кетишине жол бербейиз. Пайда болгон булгоочу заттарды дароо алып салуу керек.
- Жылыткыч плиталардын үстүнө түбү нымдуу идиштерди коюуга тыюу салынат, анткени бул плитада кайтарылгыс өзгөрүүлөргө алып келиши мүмкүн (чечирилгис тактар).
- Адегенде анын үстүнө идиштерди койбой туруп, плитаны күйгүзбөңүз.
- Салмагы 15 кг ашкан идиштерди мештин ачык эшигине жана 25 кг плитага коюуга болбойт.
- Техникалык жактан бузулган мешти пайдаланууга тыюу салынат. Ар кандай мүчүлүштүктөрдү квалификациялуу техник гана оңдоо керек.
- Техникалык мүчүлүштүктөн улам келип чыккан кандай гана кырдаал болбосун, плитанын электр кубаты менен камсыздоону өчүрүп, бузулуу жөнүндө кабарлоо керек.
- Бул колдонмодо камтылган эрежелерди жана көрсөтмөлөрдү сөзсүз аткарыңыз. Көрсөтмөлөрдүн мазмуну менен тааныш эмес адамдарга да кызмат көрсөтүүгө жол берилбеши керек.

Энергияны кантип үнөмдөө керек



Ким электр энергиясын жоопкерчилик менен пайдаланса, ал үй-бүлөлүк бюджетти гана үнөмдөп тим болбостон, жаратылыштын жыргалчылыгы үчүн да аң-сезимдүү аракеттенет. Андыктан энергияны үнөмдөөгө жардам берели! Жана бул төмөнкүдөй жүзөгө ашырылат:

- тамак даярдоо үчүн туура идиштерди колдонуу.
- Асты жалпак жана калың идиштер электр энергиясын 1/3 бөлүгүнө чейин үнөмдөйт. Капкакты унутпаңыз, антпесе электр энергиясын керектөө төрт эсеге көбөйөт!
- Жылытуу зонасынын бетине тамак бышыруучу идиштерди тандоо.
- Тамак бышыруучу идиштер плитанын диаметринен кичине болбошу керек.
- Жылытуу зоналарынын жана казандардын түбүнүн тазалыгына кам көрүү.
- Булгоочу заттар жылуулуктун өтүшүнө тоскоол болот - катуу күйүп кеткен булгоочу заттарды, адатта, айлана-чөйрөгө өтө зыяндуу буюмдар менен гана алып салууга болот.
- Керексиз "казанга көз салуудан" алыс болуңуз.
- Мештин эшигин керексиз ачпаңыз.
- Өз убагында өчүрүп, калган жылуулукту колдонуңуз.
- Бышыруу убактысы көп болсо, бышыруу аяктаганга 5-10 мүнөт калганда жылытуу зоналарын өчүрүңүз. Бул электр энергиясын 20%га чейин үнөмдөйт.
- Мешти көп өлчөмдөгү тамак-аш үчүн гана колдонуңуз.
- Салмагы 1 кг чейинки этти платада казанга бышыруу алда канча пайдалуу.
- Мештин калган ысыгын колдонуңуз.
- Эгерде бышыруу 40 мүнөттөн ашык созулса, бышыруу аяктаганга 10 мүнөт калганда мешти өчүрүү сунушталат.
- Конвекция жана жабык мештин эшиги менен кууруу.

- Мештин эшигин кылдаттык менен жабыңыз. Жылуулук эшик пломбаларындагы топурак аркылуу чыгат. Аларды дароо алып салуу эң жакшы.
- Мешти муздатыкчтар менен тоңдургучтардын жанына түз салбаңыз. Натыйжада электр энергиясын керектөө негизсиз көбөйөт.
- Көңүл бургула! Эгерде программалоочу колдонулса, аны бышыруу убактысын кыскартуу керек.

Кутудан чыгаруу



Ташуу учурунда аппарат бузулуп калбашы үчүн корголот. Таңгактан чыгаргандан кийин таңгактоочу материалдарды экологиялык жактан таза кармаңыз.

Таңгактоо үчүн колдонулган бардык материалдар экологиялык жактан таза, алар толугу менен кайра иштетүүгө болот жана тиешелүү белги менен белгиленген.

Көңүл бургула! Таңгактоочу материалдар (полистирол ж.б.) балдардан алыс болушу керек.

Колдонулган утилдештирүү

Бул аппарат Европанын 2012/19/ЕС директивасына жана электр жана электрондук жабдууларды утилдештирүү боюнча Польшанын мыйзамына ылайык чийилген дөңгөлөктүү урна белгиси менен белгиленген. Бул белги колдонуу мөөнөтү аяктагандан кийин мындай аппаратты тиричилик таштандылары менен бирге утилизациялоого болбойт экенин көрсөтүп турат.

Колдонуучу аны электр жана электрондук жабдууларды кайра иштетүүчү компанияга тапшырууга милдеттүү. Бул типтеги жабдууларды утилдештирүү системасын жергиликтүү кабыл алуу пункттары, дүкөндөр жана муниципалдык ишканалар түзөт.

Колдонулган электрдик жана электрондук жабдууларды туура колдонуу зыяндуу заттардын камтылышына жана мындай жабдууларды туура эмес сактоого жана кайра иштетүүгө байланыштуу экологиялык жана адамдардын ден соолугуна тийгизген кесепеттерин болтурбоого жардам берет.

Маанилүү! Буюмдан коргоочу профилди алып салууга болбойт.*

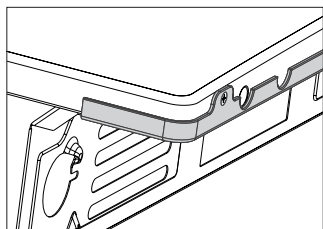

* капталдары дат баспас болоттон жасалган моделдерде гана тилке - ХХ

Маанилүү:

Бул буюмду өндүрүүдө бырыштарды жана одоно четтерин жок кылуу үчүн бардык камкордуктар көрүлгөнүнө карабастан, аны кармаганда этият болуңуз. Орнотуу учурунда коргоочу кол каптарды колдонуу сунушталат.

аппараттарды

Пластины оодаруудан коргоочу блокировканы орнотуу.

ЭСКЕРТҮҮ. Аппараттын оодарылып кетүүсүнө жол бербөө үчүн стабилдештирүүчү кулпу орнотулушу керек.

Плитанын оодарылып кетпеши үчүн кулпу орнотулган. Чачка каршы кулпусунун аркасында бала, мисалы, мештин эшигине чыга албайт жана ошентип плитаны оодарып кете албайт.

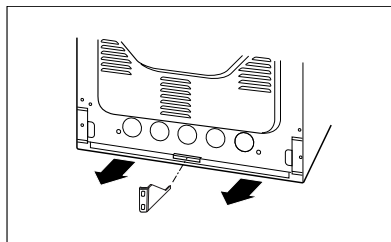
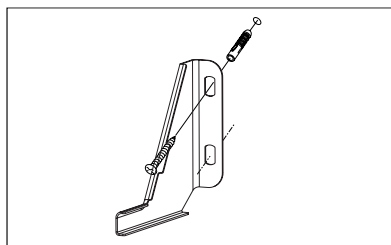
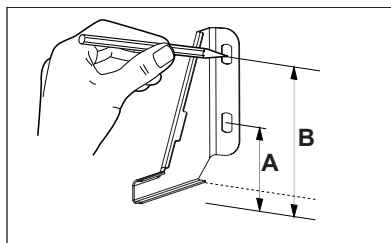

Жогорку табак 850мм
A=60мм, B=103мм

Жогорку табак 900мм
A=104 мм, B=147 мм

СИЗДИН АППАРАТ

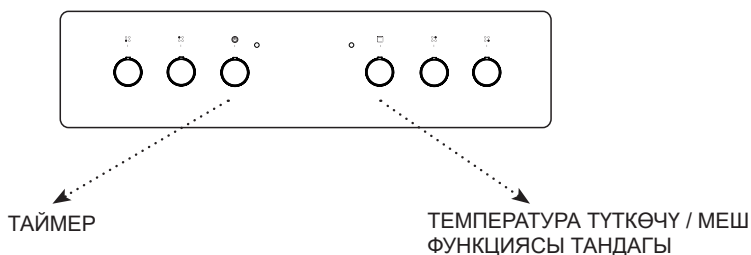
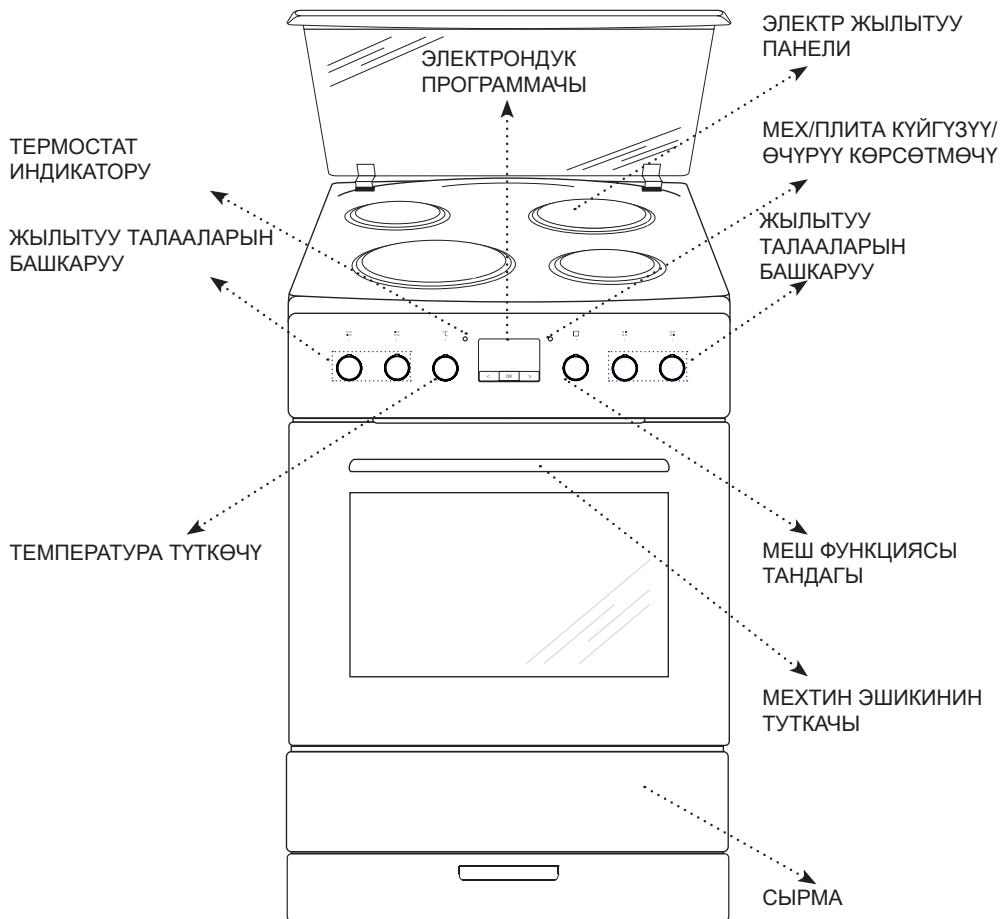



МААЛЫМАТТЫ ИШКЕ КИРГИЗҮҮ

Биринчи чуркоо алдында

- Баардык таңгактарды, өзгөчө ташуу учурунда мештин көңдөйүн коргой турган таңгактарды алып салыңыз.
- Бардык идиштерди мештен чыгарып, жылуу сууга жумшак суюк идиш жуугуч каражат менен жакшылап жууңуз.
- Телескоптук рельстердин бетинен коргоочу пленканы алып салыңыз.
- Камеранын ичин жуу үчүн жумшак жуучу каражат кошулган жылуу сууну колдонуңуз. Катуу щеткаларды же губкаларды колдонбоңуз. Алар камеранын ички капталына зыян келтириши мүмкүн.

Меш камерасын жылытуу

- Бөлмөдө вентиляцияны күйгүзүңүз же терезени ачыңыз.
- Кадимки функцияны  же жылуулуку циркуляциясын  (бул функциялардын кеңири сүрөттөлүшүн кийинчерээк бул колдонмодо табууга болот).

Температураны көзөмөлдөө баскычын температурага коюңуз 250°C. Меш 30 мүнөттөн кем эмес иштеши керек. Иштөө учурунда меш башында гана пайда болгон жыт чыгарат, убакыттын өтүшү менен жыт жок болот. Бул нормалдуу көрүнүш жана мештин көңдөйүн алдын ала ысытуу деп аталат.

Электр байланышы

Кубат булагына кошулгандан кийин (же электр энергиясы өчүрүлгөндөн кийин кайра калыбына келтирилген), программисттин дисплейинде учурдагы убакыттын ордуна 0•00 жаркыраган билдирүү пайда болот. Аппараттын толук функцияларынан ырахат алуу үчүн учурдагы убакытты коюңуз, антпесе аппаратты колдоно албай каласыз.

Учурдагы убакытты коюу

Электр кубатына туташкандан же электр өчүп калгандан кийин кайра күйгүзгөндөн кийин дисплейде 0.00.

- **OK** баскычын басып, кармап туруңуз (же баскычтар бир эле убакта </>) белгиси  пайда болгонго чейин, дисплейде символдун астындагы чекит күйөт,
- < / > баскычтарын колдонуп, учурдагы убакытты 7 сек ичинде коюңуз.

Болжол менен 7 сек. учурдагы убакыт жөндөөсү аяктагандан кийин, жаңы маалыматтар сакталат жана  символунун астындагы чекит жарк этүүнү токтотот.

Сиз кийинчерээк </>, баскыч  символунун астындагы чекит өчүп баштаганда, учурдагы убакытты тууралай аласыз.

МЕШКЕ ТЕЙЛӨӨ

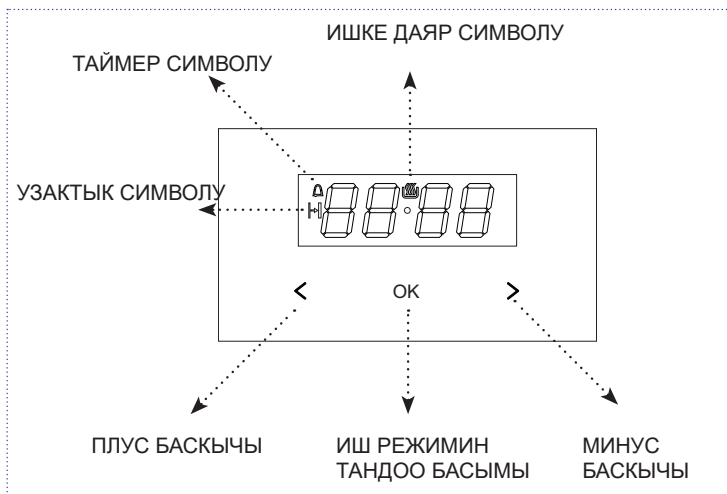

Эгерде сиз белгиленген убакытты өзгөртүүнү кааласаңыз, < жана > баскычт  символунун астындагы чекит өчүп калганга чейин басыңыз, ошол учурда сиз белгиленген убакытты өзгөртө аласыз.

Саат 22:00дөн 06:00гө чейинки аралыкта саат дисплейдин жарыктыгы автоматтык түрдө азайтат.

БАШКАРУУ ИНДИКАТОРУ ТЕРМОСТАТ

БАШКАРУУ ИНДИКАТОРУ МЕХТИ КҮЙГҮЗҮҮ/ӨЧҮРҮҮ

Эгерде L индикатору өчсө, бул мештин белгиленген температурасына жеткенин билдирет.

Мешти күйгүзүү ON/OFF индикаторунун жарыгы менен белгиленет.

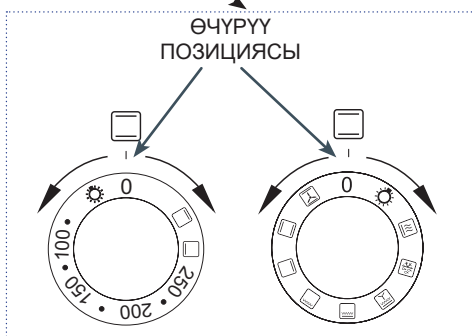
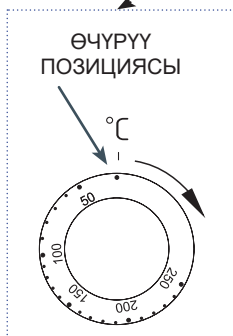
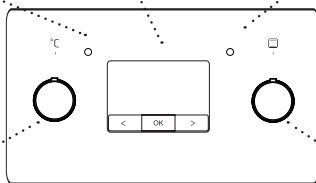





Температураны температураны башкаруу баскычы аркылуу коюуга болот. Температуруа маанилери туткасында көрсөтүлгөн.









Мешти астыңкы жылыткычты, үстүнкү жылыткычты же грильди* колдонуу менен ысытса болот. Функция баскычы менен ылайыктуу функцияны тандаңыз.

* кээ бир моделдер үчүн

Меш функциялары

Регулятордун абалы	Меш функциясы	Сүрөттөмө жана колдонуу
0	Меш өчүрүлгөн	
	Ж о г о р к у жылыткыч	Бул баскычтын абалында меш төмөнкү жылыткычтын жардамы менен гана жылайт. Браунинг бышыруу, үстүнө бышыруу, кошумча бышыруу.
	Т ө м ө н к ү жылыткыч	Бул баскычтын абалында меш төмөнкү жылыткычтын жардамы менен гана жылайт. Токойлорду түбүнөн бүтүрүү (мисалы, нымдуу кондитердик азыктар жана мөмө-жемиш салмасы менен).
 100-250 °C	Төмөнкү жана жогорку жылытуу элементи (нормалдуу режим)	Баскычты бул абалга буруу мешти кадимки жол менен ысытууга мүмкүндүк берет. Бышыруу, эт, балык, нан бышыруу үчүн идеалдуу (мешти алдын ала ысытып, караңгы бышыруучу баракты колдонуу керек). Бышыруу бир деңгээлде ишке ашат.
	Духовканы жарыктандыруу	Бул функцияны коюу камеранын ичиндеги жарыкты күйгүзөт.

Меш функциялары

Регулятордун абалы	Меш функциясы	Сүрөттөмө жана колдонуу
	Меш өчүрүлгөн	
	Духовканы жарыктандыруу	Бул функцияны коюу камеранын ичиндеги жарыкты күйгүзөт.
	Тез жылытуу	Термоциркуляция жана гриль камтылган Мешти алдын ала ысытуу үчүн колдонуңуз.
	Эритүү	Тамак-ашты эритүү учурунда пайдалуу функция. Жөн гана желдеткич күйгүзүлгөн, эч кандай жылыткыч жок.
	Желдетүүчү, гриль жана астыңкы жылыткыч	Бул функцияны иш жүзүндө колдонуу кууруу процессин тездетүүгө жана идиштердин даамын жакшыртууга мүмкүндүк берет.
	Күчөтүлгөн Гриль (Supergrill)	„Электр гриль” функциясын күйгүзүү үстүнкү жылыткыч күйгүзүлгөндө куурууга мүмкүндүк берет. Бул функция мештин үстүнкү бөлүгүндө жогорулатылган температураны алууга мүмкүндүк берет, бул тамактарды көбүрөөк кызартууга жана чоң порцияларды куурууга мүмкүндүк берет.
	Гриль	Үстүнкү „гриль” эттин кичинекей бөлүктөрүн: стейктерди, шпигельдерди, балыктарды, тостторду, колбасаларды, кастрюльдерди кууруп алуу үчүн колдонулат (куурулган табактын калыңдыгы 2-3 см ашпоого тийиш, аны экинчи тарапка оодаруу керек. кууруу учурунда).
	Төмөнкү жылыткыч	Бул баскычтын абалында меш төмөнкү жылыткычтын жардамы менен гана жылыйт. Токойлорду түбүнөн бүтүрүү (мисалы, нымдуу кондитердик азыктар жана мөмө-жемиш салмасы менен).
	Төмөнкү жана жогорку жылытуу элементи (нормалдуу режим)	Баскычты бул абалга буруу мешти кадимки жол менен ысытууга мүмкүндүк берет. Бышыруу, эт, балык, нан бышыруу үчүн идеалдуу (мешти алдын ала ысытып, караңгы бышыруучу баракты колдонуу керек). Бышыруу бир деңгээлде ишке ашат.



Желдетүүчү, астыңкы
жана үстүнкү
жылытуу элементи

Функция кадимки режимге окшош, бирок жылуулукту
бөлүштүрүү камеранын боюнда бирдей.

Тостерди иштетүү үчүн, функция баскычын



же



же



абалына коюңуз.

Духовканы болжол менен 5 мүнөт ысытыңыз
(мештин эшиги жабык болушу керек).

Тамак салынган бышыруу табагын мешке
тийиштүү деңгээлде салыңыз. Зым стойкага
бышырганда, тамчылатуучу табакчаны бир
деңгээлге төмөн коюңуз.

Кызартуу жана терең кызартуу үчүн
максималдуу температураны 250°C
(220°C*) Cге, ал эми желдеткич гриль
функциясы үчүн максимум 190° Cге коюңуз.

*мештин эшиги 2 айнек менен

Эскертүү: Меш иштеп жатканда ачык
бөлүктөрү (мисалы, мештин эшиги) абдан
ысып кетет. Меш күйгүзүлүп турганда
дайыма көзөмөлгө алынышы керек;
балдарды иштеп жаткан аппараттын
жанына жолотпоо керек, анткени алар
күйүп кетиши мүмкүн.

ЖЫЛЫТУУ ЗОНАСЫН ТЕЙЛӨӨ

Мешти күйгүзүү

- Башкаруу панелинде жайгашкан баскычты колдонуп жылытуу зонасын күйгүзүңүз.
- Баскычтардагы символдор кайсы баскыч ошол жылытуу зонасын башкараарын көрсөтүп турат. Мисалы, сол алдыңкы зонанын туткасынын үстүндө символ бар: .
- Керектүү жылытуу күчү диапазонунда коюлушу мүмкүн (0 • 1 • 2 • 3).
- Жылытуу күчү баскычты оңго же солго буруп, акырындык менен жөнгө салынышы мүмкүн.

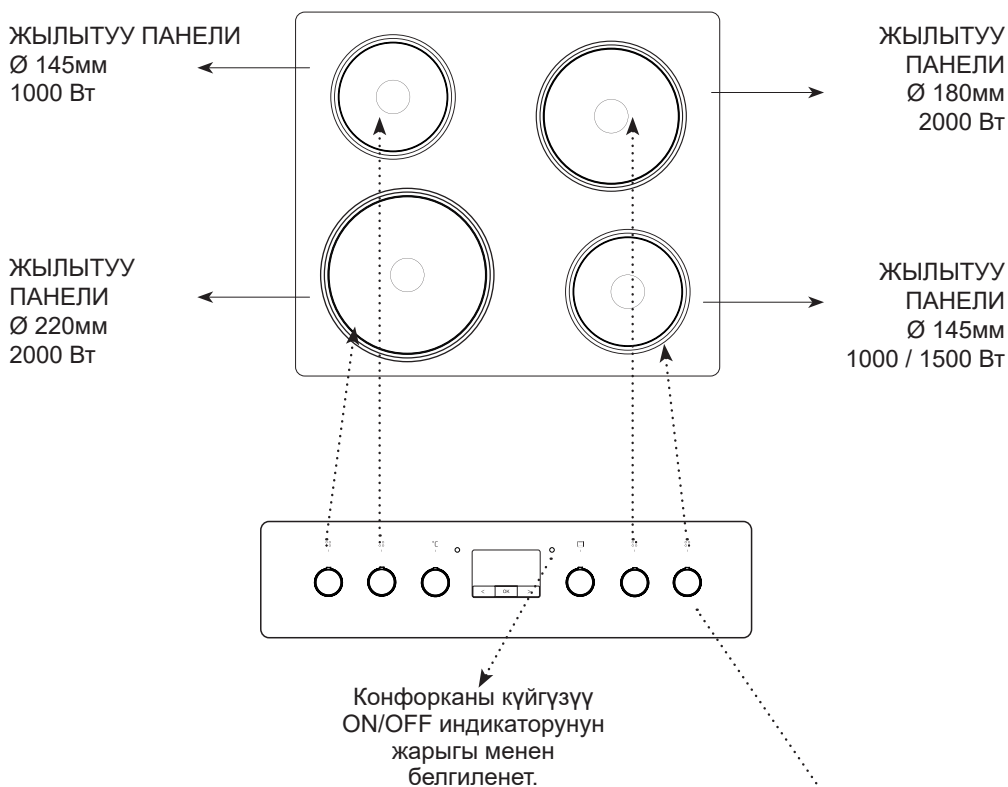

ЭСКЕРТҮҮ.

Отургучту коррозиядан сактаңыз.
Казанды алуудан мурун отту өчүрүңүз.
Майга бышырылган идиш-аяктарды,
күйгүзүлгөн майды күйгүзүүчү отко
калтырбаңыз, ысык май өзүнөн өзү күйүп
кетиши мүмкүн.

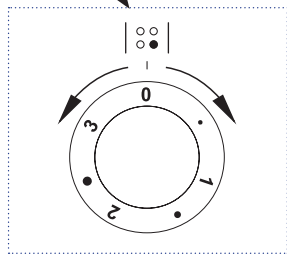

Жылытуу панелинин туткасы

Регулятордун абалы	Эксплуатация
0	Өчүрүү. Калган жылуулукту колдонуу.
•	Минималдуу. Ысык тамактарды жылытуу.
1	Жашылчаларды бышыруу. Жай бышыруу.
•	Чоң порцияларды узакка бышыруу жана чоң порцияларды кууруу
2	Жай кууруу, кууруу
•	Куурулган эт, балык.
3	Максималдуу. Тез ысытуу, тез кайнатуу, тез кууруу

Даярдоочу идиштер

Туура танда жылытуу табакчасынын колдонууга жарамдуу аянтына барабар түбүнүн диаметри болушу керек. **Түп колдонбонуз жагы ойгон же томпок идиш.** Бул идиштердин туура орнотулган капкагы бар экенин эстен чыгарбоо керек. Түбү калың кесилген атайын идиштерди колдонуу сунушталат.

Кир оттук жана идиштердин беттери жылуулукту толук колдонууга жол бербейт.

Таймер

Таймер мештин иштешин көзөмөлдөө үчүн колдонулат. Аны Одөн 120 мүнөткө чейин жөнгө салууга болот. Белгиленген убакыт өткөндөн кийин, үн сигналы угулат жана меш автоматтык түрдө өчөт.

Программалоо - баскычты сааттын жebesи боюнча буруп, керектүү убакытты коюңуз. Баскыч "0" абалына коюлганда, меш иштебейт.

Эгер сиз таймер функциясын колдонууну каалабасаңыз, баскычты .

Эскертүү. 0 мүнөттөн 10 мүнөткө чейин өлчөө үчүн убакыт аралыгын коюу үчүн адегенде таймер баскычын болжол менен 90° буруп, андан соң керектүү иштөө убактысын орнотуңуз.

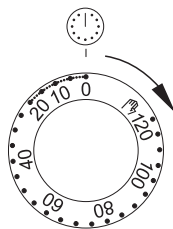

ТАЗАЛОО ЖАНА БАГУУ

Мешиңизди таза кармоо жана туура кам көрүү анын иштөө убактысын узартууга чоң жардам берет.

Тазалоо же башка оңдоо иштерин баштоодон мурун, сиз ар дайым негизги өчүргүчтү колдонуп же электр шнурунун розеткадан сууруп алуу менен өчүрүү керек. Тазалоо иштерин плита муздагандан кийин баштоо керек.

Жалпы кеңештер

- Колдонгондон кийин мешти кир күйүп кетпеш үчүн тазалоо керек.
- Алардын узакка созулган таасири болгон учурда, толук алып салуу мүмкүн болбой калышы мүмкүн же көп эмгекти талап кылат.
- Духовканын камерасын жылуу суу жана жуучу каражат же уксус (250 мл сууга 3 аш кашык) менен жууш керек. Жуугандан кийин бетти кургак сүртүүнү унутпаңыз.
- Духовкага нымдуу идиштерди же чүпүрөктөрдү калтырбаңыз. Камерадагы ным коррозия булагы болуп калышы мүмкүн.
- Жемиш ширелеринин же камырдын булгануусу мештин көңдөйүнүн жылуу, бирок ысык эмес бетинен оңой тазаланат.

Кир жуугучтар

- Тазалоо жана тейлөө үчүн катуу тазалоочу каражаттарды же абразивдик материалдарды колдонбоңуз.
- Сода, аммиак же хлор бар каустикалык продуктуларды колдонбоңуз.
- Күчтүү щелочтуу заттарды колдонууга болбойт.
- Керамикалык эмалдын туруктуу боёшуна же булганышына алып келиши мүмкүн болгон органикалык кислоталар (мисалы, лимон кислотасы) бар суюктуктарды колдонуу сунушталбайт.

Башка маанилүү маалымат

- Торттор сыяктуу мөмө-жемиштерден жасалган тамактар үчүн терең бышыруу табактарын колдонуңуз. шире эмалынын түсүнүн өзгөрүшүнө же булуттанып кетишине алып келиши мүмкүн.
- Эмалдын түсүнүн бузулушу мештин иштешине таасирин тийгизбейт жана даттануу үчүн негиз болуп саналбайт.
- Этти кууртуу үчүн бышыруу табактары сыяктуу ылайыктуу идиштерди колдонуңуз же камеранын ичине май кирбеши үчүн алюминий фольга менен куурулган баштыктарды колдонуңуз.

Эскертүү: Тазалоо жана тейлөө үчүн катуу тазалагычтарды, курч тазалагычтарды же кыргыз заттарды колдонбоңуз.

Эскертүү: Алдыңкы панелди жана кутуну тазалоо үчүн, аз өлчөмдө идиш жуугуч же айнек жуугуч суюктук кошулган жылуу суу гана колдонуңуз. Тазалоочу сүттү колдонбоңуз.

Тазалоо

Эскертүү: Тазалоодон мурун, бардык баскычтар „0” / „*” (өчүрүү) абалында экенин текшерип, мешти өчүрүү керек. Тазалоо иштери меш муздагандан кийин башталышы керек.

- Мештин ичиндеги жарыктарды күйгүзүңүз, бул сизге мештин ичин жакшыраак көрүүгө мүмкүнчүлүк берет.
- Эң чоң кирди механикалык түрдө жок кылыңыз (жыгач же пластик шпательди колдонууну сунуштайбыз). Абразивдик заттар эмалды булгап же зыянга учуратышы мүмкүн. Аларды колдонуу учурунда өзгөчө кам көрүү керек.
- Күйүп кеткен кирди кетирүү кыйынга турган болсо, сууга малынган чүпүрөктү жана идиш жуугуч суюктукту же уксусту колдонуңуз (булганган бетинде бир саатка жакын калтырыңыз).

Буу менен тазалоо Steam Clean

- Духовкага ылдый жактан биринчи деңгээлде коюлган бышыруу барактын үстүнө 0,25 литр суу (1 стакан) куюңуз. Мештин эшигин жабыңыз.
- Температураны жөнгө салгычтын баскычын 50°C абалына коюңуз, ал эми функция баскычын төмөнкү жылыткычтын абалына мештин камерасын болжол менен 30 мүнөт ысытыңыз.
- Тазалоо процессин аяктагандан кийин мештин эшигин ачып, камеранын ичин губка же чүпүрөк менен сүртүңүз, андан кийин жылуу суу жана идиш жуугуч суюктук менен чайкаңыз.
-

Жылытуу плитасы

- Ар бир колдонуудан кийин панелди үзгүлтүксүз тазалоо керек. Мүмкүн болсо, мешти жылуу абалда жууш сунушталат. Плитаны катуу булгабашы керек, айрыкча кайнаган күйүк.
- Абразивдүү тазалагычтарды, мисалы, абразивдүү материалдарды камтыган тазалоочу порошокторду, абразивдүү пасталарды, абразивдүү таштарды, пемза ташын, зым кыргычтарды ж.б. колдонбоңуз. Бул материалдар бетин чийип алышы мүмкүн.
- Плитанын бетинен күйгөн тамак-аш калдыктары сыяктуу кирди жумшак чүпүрөк менен тазалоо керек (плитканын кара бети эч нерсе менен жуулбашы жана сүртүлбөйт). Башка жагынан алганда, никель менен капталган кооздук шакекчелерди идиш жуугуч же жумшак суюк тазалоочу каражаттар менен жууса болот. Мезгил-мезгили менен плитканын бетин вазелин же силикон майы менен сүртүп туруңуз. Бул максатта сары май, май, сары май жана башкалар сыяктуу жаныбарлардын жана өсүмдүк майларын колдонууга болбойт.
- Майды кетирүү үчүн ар кандай суюктуктар же эмульсиялар сыяктуу тиешелүү сунуштарды камтыган жумшак

таасири бар тазалоочу каражаттарды же жуугуч каражаттарды колдонуу сунушталат.

- Эгер сунуш кылынган продуктыларга мүмкүнчүлүгүңүз жок болсо, дат баспас болоттон жасалган раковиналарды тазалоо үчүн идиш жуугуч суюктук же жуучу каражаттар кошулган жылуу суу эритмелерин колдонууну сунуштайбыз.

Маанилүү! Тазалоо жана консервациялоо үчүн катуу щеткаларды жана кыргычтарды, ошондой эле абразивдүү жана агрессивдүү тазалоо каражаттарын колдонбоңуз.

Корпустун алдыңкы бөлүгүн тазалоо үчүн, бир аз өлчөмдө идиш жуугуч же айнек жуугуч суюктук кошулган жылуу сууну гана колдонуңуз. Тазалоочу сүттү колдонбоңуз.

Зым багыттоочулар*

Меште мештин оңой алынуучу зым багыттоочулары (тепкичтери) бар. Аларды жууганга алып чыгуу үчүн алдыңкы жагында жайгашкан илгичти тартып, андан соң багыттоочуну буруп, арткы илгичтерден алып салуу керек.

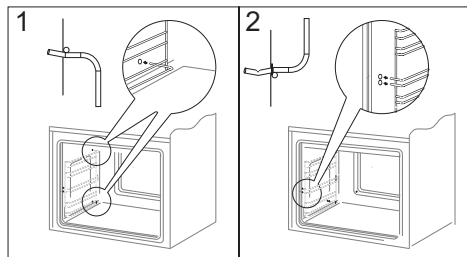
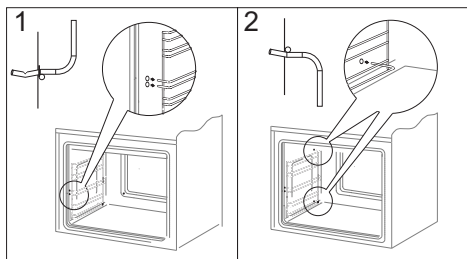

* кээ бир моделдер үчүн

БҮЗГӨЛҮКТӨРДҮ ТҮЗҮҮ

Кандайдыр бир бузулуу үчүн, сиз керек:

- Мештин жумушчу блокторун өчүрүңүз.
- Электр кубатын өчүрүңүз.
- Кээ бир майда мүчүлүштүктөр төмөнкү таблицада берилген көрсөтмөлөрдү аткаруу менен колдонуучу тарабынан оңдолот. Кардарларды тейлөө бөлүмүнө же тейлөө борборуна кайрылуудан мурун таблицадагы тиешелүү пункттарды текшериниз.

Көйгөй	Себеп	Процедура
1. Аппарат иштебей жатат	электр энергиясы үзгүлтүккө учурашы	үйдөгү сактагычты текшериниз, күйүп калган алмаштырыңыз
2. Духовканын жарыгы иштебейт	Бошогон же бузулган лампа	күйүп кеткен лампочканы алмаштыруу (Тазалоо жана кам көрүү бөлүмүн караңыз)
3. Программист дисплей цикли убакыт боюнча "0,00"	аппарат розеткадан ажыратылган же көз ирмемдик электр өчүп калган	учурдагы убакытты коюу (программисттин тейлөөсүн караңыз)
4. Конвекциялык жылыткыч желдеткич иштебей жатат	Ашыкча ысып кетүү коркунучу! Бышыруучуну электр кубатынан дароо ажыратыңыз (прищикти). Жакынкы тейлөө борборуна кайрылыңыз.	
5. Кызыл контролдук көрсөткүч өчүк	Мештин температурасы белгиленген температурага жеткенде башкаруу индикатору автоматтык түрдө өчөт, Индикаторлорду караңыз	
6. Жылытуу панелиндеги жарака	Коркунуч! Бышыруучуну электр кубатынан дароо ажыратыңыз (прищикти). Жакынкы тейлөө борборуна кайрылыңыз.	

Эгер маселе чечилбесе, электр менен жабдууну өчүрүп, көйгөй тууралуу тейлөө борборуна билдирүү керек. Көңүл бургула! Бардык оңдоолорду квалификациялуу тейлөө адистери гана жүргүзүшү керек.

ТЕХНИКАЛЫК ШАРТТАР

Номиналдык чыңалуу	230V~50Hz
Мештин номиналдык кубаттуулугу	8000 Вт / 9400 Вт
Бышыруучунун өлчөмдөрү (H x W x D)	850 x 600 x 600 мм

Продукт EN 60335-1, EN 60335-2-6 талаптарына жооп берет; Европа Биримдигинде колдонулат.

Электр мештери үчүн энергия этикеткасындагы маалыматтар EN 60350-1/IEC 60350-1 ылайык келтирилген. Бул баалуулуктар жигердүү үстүнкү жана астыңкы жылыткычтар жана кошумча желдеткич жылытуу (эгер бар болсо) менен стандарттык жүктөөдө аныкталат.

Энергия натыйжалуулугунун классы төмөнкү артыкчылыктарга ылайык продуктунун жеткиликтүү функциясына жараша аныкталат:

Мажбурланган аба циркуляциясы Эко (термоциркуляциялык жылыткыч + желдеткич)



Мажбурланган аба циркуляциясы (термоциркуляциялык жылыткыч + желдеткич)



Мажбурланган аба жүгүртүү (төмөнкү + үстүнкү жылыткыч + гриль + желдеткич)



Кадимки режими (төмөнкү + үстүнкү жылыткыч)



Энергияны керектөөнү аныктоодо телескоптук рельстерди алып салыңыз (эгерде буюмга кошулса).

ОРНОТУУ

Пластина орнотуу

- Ашканын аймагы кургак жана желдетилип, эффективдүү вентиляцияга ээ болушу керек, ал эми ашкана чөйрөсү бардык башкаруу элементтерине оңой жетүүгө кепилдик бериши керек.
- Мештин бир тарабы бийик эмеректерге же дубалга орнотулган болушу мүмкүн. Орнотула турган эмеректер астарлуу болушу керек, ал эми аны жабыш үчүн клей 100°Cге чейинки температурага чыдамдуу болушу керек. Бул шартты аткаруу беттин деформациясына же каптоо шыпырылышына алып келиши мүмкүн. Эгерде сиз эмеректин жылуулук каршылыгына ишенбесеңиз, анда такта 20 ммге жакын артка орнотулушу керек (сүрөт В).
- ашкана стандарттуу версия 85 см бийиктиги (плита) бар. Эгерде столдун бийиктиги бул бийиктиктен жогору болсо, мисалы, 90 см, мешке көтөрүүчү плинтус менен жабдылышы мүмкүн. Орнотулган плинтус менен плитанын бийиктиги 90 см +/- 5 мм. Сиз биздин запастык бөлүктөрдү дистрибьюторлорубуздан чогултуу кызматы менен юбка тактасын сатып алсаңыз болот. Монтаждоону кепилдик талонундагы белги менен юбка тактайынын орнотулгандыгын ырастаган ыйгарым укуктуу монтаждоочу (ыйгарым укуктуу кызмат) гана жүргүзүшү мүмкүн. Толук маалыматты ишеним телефону боюнча жана www.amica.pl сайтынан алса болот.
- Плитаны жалпак катуу полго орнотуу керек (стендге орнотууга болбойт).
- Капоттор алар менен кошо берилген эксплуатациялоо нускамаларына ылайык орнотулушу керек.
- Колдонуунун алдында табак тегиздөө керек, бул көмөч казанга майдын

бирдей жайылышы үчүн өзгөчө маанилүү. Бул үчүн, суурманы чыгаргандан кийин жеткиликтүү болгон жөнгө салуу буттары колдонулат. Жөнгө салуу диапозону +/- 5 мм.

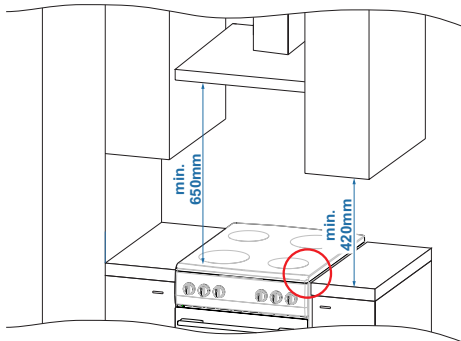

Күрүч А

- Конфорка иш үстөлүнүн үстүнө чыгып турат (сүрөт А жана В).

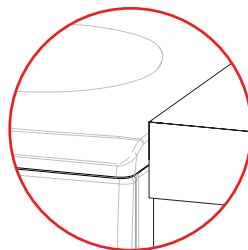

ТУУРА ЭМЕС

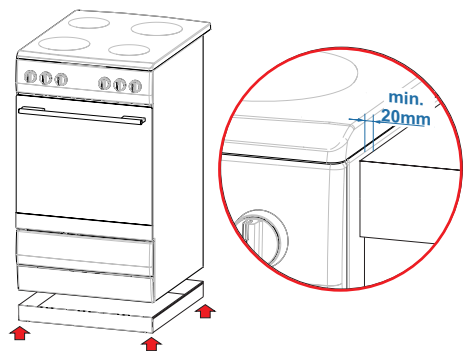

ТУУРА

Күрүч В

Мешти электр тармагына туташтыруу

Эскертүү. Электрдик туташтыруу квалификациялуу жана ыйгарым укуктуу адам тарабынан гана жүргүзүлүшү мүмкүн. Электр тутумун өзүңүз өзгөртпөңүз.

Орнотуучу үчүн нускамалар

Меш заводдо бир фазалуу өзгөрмө ток (230 В 1N~50Hz) менен иштөөгө орнотулган жана туташтыруу блогунан туташтырылган H05VV-F 3G4 мм² кабели менен жабдылган. Туташтыргыч кабелдин өткөргүчтөрү төмөнкүчө белгиленет: фаза өткөргүч L - BN - күрөң, нейтралдуу өткөргүч N - BU - көк, коргоочу өткөргүч PE - GNYE - сары-жашыл.

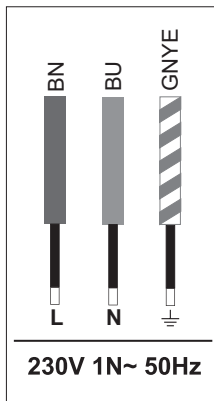

Пластинаны эки фазалуу же үч фазалуу электр менен жабдууга (400/230 В) адаптациялоо төмөнкү туташуу диаграммаларынын таблицасына ылайык туташтыруу блогундагы терминалдарды туура туташтыруу менен мүмкүн болот, поз. 2 жана pos. 3, ошондой эле плита менен берилген кабелдин ордуна ушул таблицага ылайык туташтыргыч кабелди колдонуңуз. Туташуулар үчүн пластинанын жабдыктарына кирген секириктерди колдонуу керек. Блокко кирүү жалпак бурагыч менен илгичтердин кулпусун ачуу аркылуу туташтыргыч капкакты кыйшайткандан кийин мүмкүн болот.

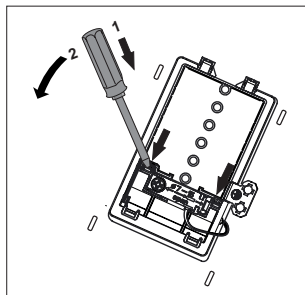

Бул туташтыруу түрүн жана мештин номиналдык күчүн эске алуу менен, туташтыргыч кабелдин туура тандоо жөнүндө эстен чыгарбоо керек.

Кабель тиштерин ширетүү жолу менен бекемдөөгө тыюу салынат.

Туташтыргыч кабелдин кабыгы диаметри 7ден 15 ммге чейинки кабелдер үчүн арналган пластинанын туташтыргыч кысгычына бекитилиши керек.

Эскертүү. ⊕ деп белгиленген пластина туташтыруу терминалына туташтырууну унутпаңыз. Ашкананы азыктандыруучу электр тутумунда авариялык абалда электр энергиясын өчүрүү үчүн коопсуздук өчүргүч болушу керек. Коопсуздук өчүргүчтүн жумушчу контакттарынын ортосундагы аралык 3 мм кем эмес болушу керек.

Конфорканы электр тутумуна туташтырардан мурун техникалык маалымат тактасындагы маалыматты жана туташтыруу схемасын окуп чыгыңыз.

Көңүл буруңуз. Монтаждоочу колдонуучуга «плитаны электр системасына кошуу сертификатын» берүүгө милдеттүү.

Диаграммада көрсөтүлгөндөн башка плитаны туташтыруу ага зыян келтириши мүмкүн.

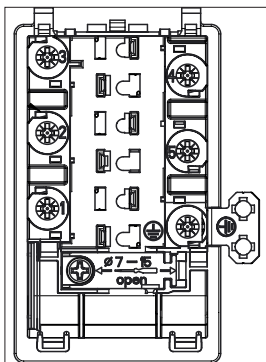

Мүмкүн болгон байланыштардын диаграммасы

Эскертүү. Жылыткыч элементтердин чыңалуусу 230 В.

Туташуунун түрүнө карабастан, коргоочу өткөргүч \oplus PE терминалына туташтырылышы керек.

Сунушталган туташуу кабелинин түрү

1	Нейтралдуу өткөргүч менен 230 В электр тармагына бир фазалуу туташуу үчүн көпүрөлөр 1-2-3 жана 4-5 терминалдарын, коргоочу өткөргүчтү \oplus туташтырат.	1N~		H05VV-F3G4
2	Нейтралдуу зым менен 400/230 В эки фазалуу туташуу үчүн секирүү 2-3 терминалдарын жана башка терминалдарды 4-5, коргоочу зымды \oplus туташтырат.	2N~		H05VV-F4G4
3	Нейтралдуу 400/230 В үч фазалуу туташууда көпүрөлөр 4-5 терминалдарды, 1, 2 жана 3-фазалык зымдарды, нейтралдуу зымды 4-5ке, коргоочу зымды \oplus .	3N~		H05VV-F5G1,5

L1, L2, L3 - фазалык зымдар; N - нейтралдуу зым; PE - коргоочу өткөргүч
Жогорудагы диаграммалардагы жебелер зымдардын кайсы жерде туташтырылганын көрсөтүп турат.

Эрхэм хүндэт хэрэглэгч танаа,

Таны өдөр тутмын гэр ахуйн ажил урьд өмнөхөөсөө илүү хялбар боллоо. Hansa шарах шүүгээ нь хэрэглэхэд маш хялбар бөгөөд эрчим хүч хэмнэнэ.

*Бид энэхүү зааварчилгааг аль болох товч бөгөөд тодорхой бэлдэв. Ингэх нь цаас ба бусад хэвлэх материалыг хэмнэх бөгөөд **байгаль орчинд ээлтэй** юм.*

*Тус төхөөрөмжийг баглаж үйлдвэрээс нь гаргахаас өмнө бид аюулгүй байдал, үйл ажиллагааг нь сайтар хянан шалгасан билээ. Та энэхүү төхөөрөмжийг ашиглахаас өмнө Ажиллагааны зааварчилгааг анхааралтай уншина уу! Та эдгээр зааварчилгааг анхааралтай дагаснаар тус төхөөрөмжийг төвөггүй ашиглаж сурах болно. Гэмтэл ослоос зайлсхийхийн тулд эдгээр зааварчилгааг анхааралтай дагана уу. Мөн эрчим хүч хэмнэх тухай зааварчилгааг анхаарч сав баглаа боодол болон хуучин цахилгаан хэрэгслийг байгаль орчинд хор хөнөөлгүйгээр устгана уу. Та **эдгээр Ажиллагааны зааварчилгааг** найдвартай газар хадгалж шаардлагатай бол гаргаж авч лавлана уу.*

Та шинэ төхөөрөмждөө сэтгэн хангалуун байх болтугай!

Hansa

АГУУЛГА

АЮУЛГҮЙ БАЙДЛЫН МЭДЭЭЛЭЛ	125
ЭРЧИМ ХҮЧ ХЭМНЭХ ТАЛААР ТАНД ӨГӨХ ЗӨВЛӨГӨӨ	128
ТӨХӨӨРӨМЖИЙГ БАГЛААНААС ГАРГАХ	128
ХУУЧИН ТӨХӨӨРӨМЖИЙГ ХАЯХ ТУХАЙД	129
ХАЗАЙЛТААС СЭРГИЙЛЭХ БЭХЛҮҮР	129
ТАНЫ ТӨХӨӨРӨМЖ	130
СЭРҮҮЛЭГ	130
ТӨХӨӨРӨМЖӨӨ ХЭРХЭН АЖИЛЛУУЛАХ	131
АНХНЫ ХЭРЭГЛЭЭ	131
АНХ УДАА ХЭРЭГЛЭХИЙН ӨМНӨ ШАРАХ ШҮҮГЭЭНИЙ ХӨНДИЙГ САЙТАР ХАЛААХ ШААРДЛАГАТАЙ	131
ТӨХӨӨРӨМЖИЙГ ЦАХИЛГААН ХАНГАМЖИД ХОЛБОХ	131
ОДООГИЙН ЦАГИЙГ ТОХИРУУЛАХ	131
ШАРАХ ШҮҮГЭЭГ АЖИЛЛУУЛАХ	132
ШАРАХ ШҮҮГЭЭНИЙ ФУНКЦУУД	133
ШАРАХ ШҮҮГЭЭНИЙ ФУНКЦУУД	134
ТӨХӨӨРӨМЖӨӨ ХЭРХЭН АЖИЛЛУУЛАХ	136
TURN ON THE APPLIANCE	136
ШИРЭМ ХЯНАХ ТОВЧЛУУР	137
САВ СУУЛГА	137
СЭРҮҮЛЭГ	137
АРЧИЛГАА ЦЭВЭРЛЭГЭЭ	138
ЕРӨНХИЙ ЗӨВЛӨГӨӨ	138
ЦЭВЭРЛЭГЭЭНИЙ БОДИС	138
БУСАД ЧУХАЛ ЗӨВЛӨГӨӨ	138
ЦЭВЭРЛЭГЭЭ	139
УУР ЦЭВЭРЛЭГЭЭ	139
ШИРЭМ	139
ТАВИУРЫН ТУЛГУУР*	139
АЛДААГ ОЛЖ ЗАСВАРЛАХ	140
ҮЗҮҮЛЭЛТ	141
СУУЛГАХ АЛХМУУД	142
ПЛИТКАГ ХЭРХЭН БАЙРШУУЛАХ	142
ХОЛБОЛТЫН ДИАГРАМ	144
БАТАЛГАА БА БОРЛУУЛАЛТЫН ДАРААХ ҮЙЛЧИЛГЭЭ	145

АЮУЛГҮЙ БАЙДЛЫН МЭДЭЭЛЭЛ

- Үйлдвэрлэгч нь төхөөрөмжийн үйл ажиллагаанд үл нөлөөлөх өөрчлөлтүүдийг оруулах эрхтэй.
- Тус төхөөрөмж зөвхөн гэр ахуйн хэрэглээнд зориулагдсан.
- Анхаар. Төхөөрөмжийн эд ангиуд нь хэрэглэх үед хална. Тиймээс болгоомжтой хүрнэ үү. 8-аас доош насны хүүхдийг том хүний хяналтгүй бол төхөөрөмжөөс хол байлга.
- Тус төхөөрөмжийг 8-аас дээш насны хүүхдүүд, бие махбод, мэдрэхүй болон сэтгэцийн хомсдолтой, эсвэл мэдлэгтуршлагагүй хүмүүс зөвхөн аюулгүй ажиллагааны зааварчилгаатай танилцсан бөгөөд хяналтан доор ашиглаж болно. Хүүхдүүд тус төхөөрөмжөөр тоглож болохгүй. Цэвэрлэгээ ба арчилгааг хяналтгүй хүүхдээр хийлгэж үл болно.
- Анхаар. Өөх тостой хоол хийх үедээ плиткаг эзэнгүй орхих нь гал гарах аюултай.
- Галыг усаар унтраах гэж ХЭЗЭЭ Ч бүү оролд. Төхөөрөмжийг салгаад дөлийг тагаар эсвэл шатдаггүй хөнжлөөр бүтээ.
- Анхаар. Галын эрсдэл: хоол хийх гадаргуу дээр юу ч бүү хадгал.
- Хэрэглэх үед төхөөрөмж хална. Шарх шүүгээн доторх халуун хэсгүүдэд болгоомжтой хүрнэ үү.
- Эд ангиуд нь хэрэглэх үед халж болно. Бага насны хүүхдүүдийг хол байлга.
- Хутга, сэрээ, халбага, таглаа зэрэг метал зүйлсийг ширэмний гадаргуу дээр тавьж болохгүй, эс тэгвэл хална.
- Анхаар. Шарх шүүгээний хаалганы шилний гадаргуу нь зурагдах аюултай тул үүнийг цэвэрлэхдээ ширүүн материал эсвэл хурц метал

- зүлгүүр зэргийг хэрэглэж болохгүй.
- Анхаар. Цахилгаанд цохиулахаас зайлсхийхийн тулд шатсан гэрлийг шинээр солихын өмнө төхөөрөмж унтарсан эсэхийг шалга.
- Төхөөрөмжийг цэвэрлэхдээ уураар цэвэрлэх хэрэгслийг бүү ашигла.
- Хэт халалт үүсэхээс зайлсхийхийн тулд төхөөрөмжийг чимэглэлтэй хаалганы ард бүү угсар.
- Түлэгдэх аюултай! Шарах шүүгээний хаалгыг нээмэгц халуун уур гадагшилж болзошгүй. Хоол хийх үед мөн хоол хийсний дараа шарах шүүгээний хаалгыг болгоомжтой нээ. Хаалгыг нээхдээ өөдөөс нь бөхийж болохгүй. Температураас шалтгаалан уур нүдэнд үзэгдэхгүй байж болно.
- Анхаар. Хоол хийхдээ хажууд нь манах хэрэгтэй. Хурдан хоол хийхдээ бас манах хэрэгтэй.
- Анхаар. Зөвхөн үйлдвэрлэгчийн хийсэн эсвэл үйлдвэрлэгчээс зөвлөсөн тавцангийн бүрхүүл эсвэл төхөөрөмжтэй дагалдан ирсэн тавцангийн бүрхүүлийг ашиглана уу. Тохиромжгүй тавцангийн бүрхүүл ашиглах нь осол гаргах магадлалтай.
- Тус төхөөрөмжийг зөвхөн зориулалтаар нь ашиглана уу. Өөр бусад хэрэглээ (ж.нь өрөө дулаацуулах) нь зохисгүй бөгөөд аюултай байж болзошгүй.
- Хүүхдийг төхөөрөмжөөс хол байлга. Асаалттай төхөөрөмжид хүрэх нь түлэгдэх аюултай!
- Холболтын утас зэрэг гэр ахуйн жижиг хэрэгслүүдийг халуун шарах шүүгээнд ба ширэмний тавцанд хүргэж болохгүй. Учир нь эдгээрийн дулаалгын материал нь ихэвчлэн өндөр температурт тэсвэргүй байдаг.
- Шарах үедээ төхөөрөмжийг эзгүй орхиж үл болно. Хэт халснаас эсвэл сав амаараа гарснаас болж өөх тос шатаж болзошгүй.
- Ширмийг бохирдуулж болохгүй; амаараа гарсан хоол ширэмний гадаргууг бохирдуулахаас сэргийл. Амаараа гарсан хоолыг нэн дариу цэвэрлэвэл зохино.
- Нойтон ёроолтой сав суулгыг халуун талбай дээр тавьж болохгүй.

- Ингэвэл ширмийг бүр мөсөн гэмтээж болзошгүй (арилдаггүй толбо үүсэх).
- Сав суулгыг тавихаас өмнө плиткаг асааж болохгүй.
- 15 кг-аас илүү жинтэй сав суулгыг шарах шүүгээний хаалган дээр, 25 кг-аас илүү жинтэй сав суулгыг ширэм дээр тавьж үл болно.
- Эвдэрхий төхөөрөмж ашиглаж үл болно. Эвдэрсэн бол эрх бүхий мэргэжлийн хүнээр нь засуулна уу.
- Техникийн аливаа доголдол гарвал төхөөрөмжийг ханан дахь цахилгаан залгуураас нэн дариу салгаад (дээрх дүрмийг даган) доголдлыг үйлчилгээний төвд засуулахаар мэдэгд.
- Тус ажиллагааны зааварчилгаанд үзүүлсэн дүрэм, заалтыг чанд даган мөрдөнө үү. Эдгээр ажиллагааны зааварчилгаатай танилцаагүй хэн нэгнээр төхөөрөмжийг ажиллуулж үл болно.

Эрчим хүч хэмнэх талаар танд өгөх зөвлөгөө



Эрчим хүчийг үүрэг хариуцлагатай ашигласнаараа та мөнгөө хэмнэхээс гадна байгаль орчинд хувь нэмрээ оруулж байгаа юм. Тиймээс эрчим хүчээ хэмнэцгээе! Хэрхэн хэмнэх тухайд доорх зөвлөгөөг дагана уу:

- Зориулалтын сав суулга ашигла.
- Зузаан, хавтгай ёроолтой сав суулга хэрэглэх нь эрчим хүчийг 1/3-ээр хэмнэх боломжтой. Сав суулгаа таглахаа бүү мартаарай, эс тэгвэл эрчим хүч дөрөв дахин илүү зарцуулагдана!
- Сав суулгаа ширэмний хэмжээнд тааруул.
- Сав суулганы ёроол нь ширэмний гадаргуугаас жижигхэн байж болохгүй.
- Сав суулга болон ширэмний суурийг цэвэрхэн байлга.
- Бохирдсон гадаргуу нь илч дамжуулахад саад болдог – түүнчлэн цэвэрлээгүй удсан бохирдлыг арилгахын тулд ихэвчлэн байгаль орчинд ээлгүй хиймийн бүтээгдэхүүн хэрэглэх шаардлагатай болдог.
- Савныхаа таглааг бүү онголзуул (сахисан сав буцалдаггүй!)
- Шарах шүүгээнийхээ хаалгыг бүү онголзуул.
- Төхөөрөмжийг цагт нь унтрааж үлдэгдэл илчийг ашиглахаа бүү мартаарай.
- Хоол удаан хийх бол хоол хийж дуусахаас 5-10 минутын өмнө ширмийг унтраа. Ингэх нь эрчим хүчийг 20%-аар хэмнэнэ.
- Зөвхөн их хэмжээний хоол хийж байгаа бол шарах шүүгээг ашигла.
- 1 кг хүртэлх хэмжээний махыг плитка ширэм дээр болгох нь эрчим хүчинд илүү хэмнэлттэй байдаг.
- Шарах шүүгээн дэх үлдэгдэл илчийг ашиглахаа бүү мартаарай.
- Хэрэв тохируулсан сэрүүлэг нь 40 минут бол тус хугацааг дуусахаас 10 минутын өмнө шарах шүүгээг унтраа.
- Шарах шүүгээний хаалгыг хаасны дараа сэнстэй гриллдэнэ үү.
- Шарах шүүгээний хаалга сайтар

хаагдсан эсэхийг шалгана уу. Учир нь хаалганы хүрээгээр илч гадагшилж болзошгүй. Асгарч гоожсон зүйлийг нэн даруу цэвэрлэ.

- Плиткаг хөргөгч эсвэл хөлдөөгчтэй хэт ойрхон угсарч үл болно. Ингэх нь эрчим хүчний хэрэглээг дэмий нэмэгдүүлдэг.
- Анхаар! Цаг тохируулахдаа ямар хоол хийж байгаагаас шалтгаалан хугацаагаа зөв тохируулна уу.

Төхөөрөмжийг баглаанаас гаргах



Тээвэрлэлтийн явцад төхөөрөмжийг эвдрэлээс хамгаалахын тулд хамгаалалтын баглаа боодол ашигласан байгаа. Сав баглаа боодлын хаягдлыг байгаль орчинд хохирол учруулахгүйгээр хаяна уу.

Сав баглаа боодолд ашигласан бүх материалууд нь байгаль орчинд ээлтэй; эдгээр нь 100% дахин боловсруулах боломжтой бөгөөд таних тэмдгээр тэмдэглэгдсэн байгаа.

Анхаар! Төхөөрөмжийг баглаанаас нь гаргахдаа сав баглаа боодлын материалуудыг (полиэтилен уут, полистирол хэсэг гэх мэт) хүүхдээс хол байлга.

Хуучин төхөөрөмжийг хаях тухайд

 Хуучин цахилгаан болон электрон барааг хаях тухай Европын Тогтоомж 2012/19/EU-ны заавар болон Польшийн хууль тогтоомжийн дагуу тус төхөөрөмжийг хос зураасаар дарсан хогийн савны тэмдгээр тэмдэглэсэн байгаа. Энэхүү тэмдэг нь төхөөрөмжийг бусад ахуйн хог хаягдалтай хамт хаяж болохгүй гэдгийг зааж байгаа юм. Хэрэглэгч нь хаях төхөөрөмжөө цахилгаан бараа цуглуулах хог хаягдлын төвд хүлээлгэн өгөх үүрэгтэй. Хог хаягдал цуглуулах цэгүүд, дэлгүүрүүд болон орон нутгийн засаг захиргааны хэлтсүүд танд хог дахин боловсруулах талаар зааварчилгаа өгөх ёстой.

Хуучин цахилгаан барааг зөв зохистой хаях нь зохисгүй хадгалалт, боловсруулалтаас үүдэлтэй байгаль орчин, эрүүл мэндийн аюулаас зайлсхийхэд тустай байдаг.

Анхаар! Ирмэгийн хамгаалалтыг төхөөрөмжөөс бүр салга.*

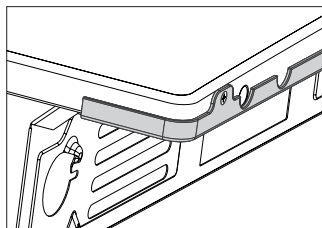

* туузыг зөвхөн зэвэрдэггүй ган загварт, хажуу тал нь XX - XX

Бид тус бүтээгдэхүүний гадаргуу дахь зэтэр болон ширүүн ирмэгийг арилгах гэж хичээсэн боловч та болгоомжтой харьцана уу - суурилуулах явцад хамгаалалтын бээлий хэрэглэхийг зөвлөж байна.

Хазайлтаас сэргийлэх бэхлүүр

АНХААР. Хазайлтаас сэргийлэх бэхлүүрийг суулгах нь төхөөрөмжийг хэлбийх, ганхахаас сэргийлнэ.

Хазайлтаас сэргийлэх бэхлүүрийг суулгах нь төхөөрөмжийг хэлбийх, ганхахаас сэргийлнэ. Хазайлтаас сэргийлэх бэхлүүрийг суулгавал хүүхэд шарах шүүгээний хаалга руу авирах тохиолдолд төхөөрөмж хазайж нэг тийшээ унахгүй.

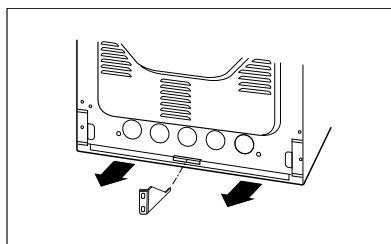
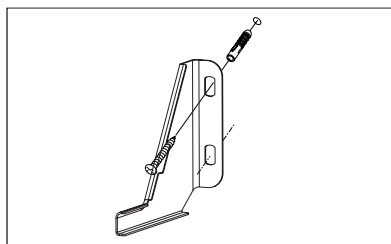
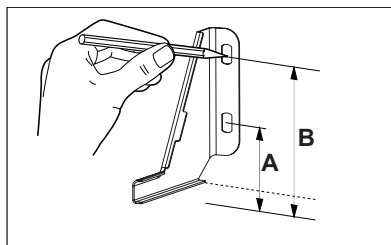

Төхөөрөмжийн өндөр 850 мм
A=60 мм, B=103 мм

Төхөөрөмжийн өндөр 900 мм
A=104 мм, B=147 мм

ТАНЫ ТӨХӨӨРӨМЖ

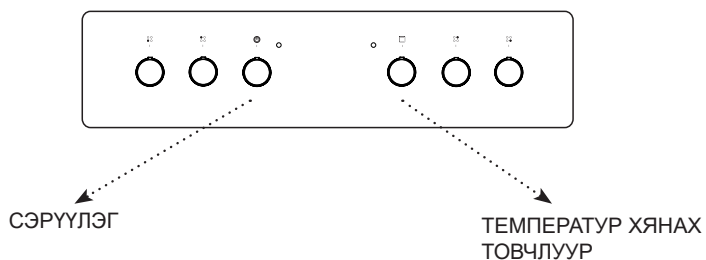
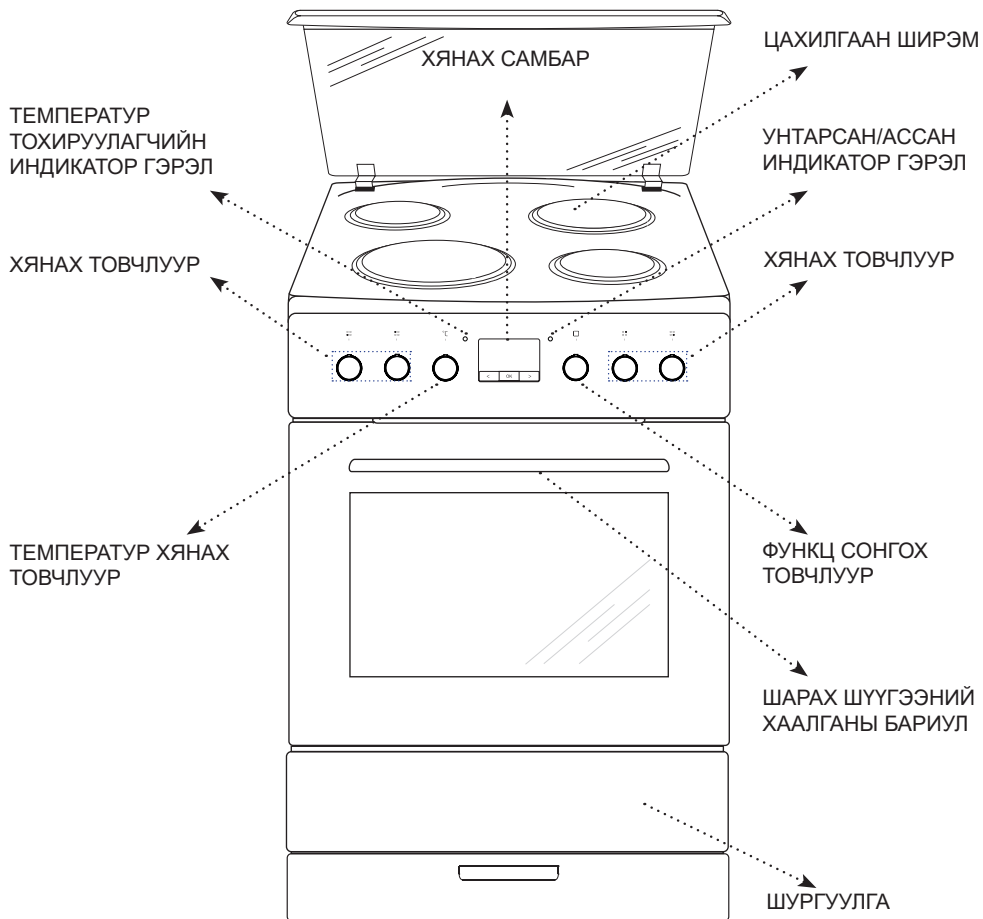



ТӨХӨӨРӨМЖӨӨ ХЭРХЭН АЖИЛЛУУЛАХ

Анхны хэрэглээ

- Бүх сав баглаа боодлын материалыг, ялангуяа шарах шүүгээний хөндийг хамгаалах баглааг суллана.
- Шарах шүүгээн доторх дагалдах хэрэгслүүдийг суллаад бүлээн усанд сайтар угаана.
- Тавиурын гулгуурын гадаргуу дээрх хамгаалалтын цаасыг салгана.
- Хөндийн доторхыг цөөлөн цэвэрлэх бодис бүхий бүлээн усаар угаана. Ширүүн сойз эсвэл порлоон хэрэглэж болохгүй. Ингэвэл хөндийн пааланг гэмтээх аюултай.

Анх удаа хэрэглэхийн өмнө шарах шүүгээний хөндийг сайтар халаах шаардлагатай.

- Ингэхдээ тасалгааны агааржуулагчийг асаах эсвэл цонхоо нээ.
 - Жирийн халаалт  эсвэл сэнстэй халаалтыг сонгоно уу  (эдгээр функцуудын дэлгэрэнгүй тайлбарыг тус гарын авлагын сүүлд оруулсан байгаа).
- Температур хянах товчлуурыг 250°C-т тохируул. Шарах шүүгээг дор хаяж 30 минут ажиллуулна; ажиллах явцад шарах шүүгээнээс үнэр гарна. Үнэр нь зөвхөн түр зуурынх бөгөөд төхөөрөмжийг ашиглах явцад аяндаа алга болно. Энэ нь шарах шүүгээний хөндийг анх удаа халаахад гарч ирдэг хэвийн үнэр юм.

Төхөөрөмжийг цахилгаан хангамжид холбох

Шарах шүүгээг залгамагц (эсвэл цахилгаан тасарсны дараа дахин холбосон бол) дэлгэцэн дээр одоогийн цагийн оронд 0:00 гэсэн тоо анивчина. Төхөөрөмжийн ажиллагааг бүрэн ашиглахын тулд одоогийн цагийг тохируул. Эс тэгвэл төхөөрөмжийг ашиглах боломжгүй.

Одоогийн цагийг тохируулах

Төхөөрөмжийг гол цахилгаан хангамжинд залгахад, эсвэл цахилгаан тасарсны дараа цахилгаан буцаж ирэхэд дижитал дэлгэцэнд 0.00 гэсэн тоо анивчина.

- **OK** товчийг удаан дар (эсвэл дэлгэцэн дээр  гарч ирэн доорх цэг нь анивчих хүртэл < / >) товчийг нэгэн зэрэг дар,
- 7 секундын дотор < / > товчийг ашиглан одоогийн цагийг тохируул.

Шинээр оруулсан цагийн тохиргоог хадгалахын тулд 7 секунд орчим хүлээ.  тэмдэг доорх цэг анивчихаа болино.

Та цагийг хожим тохируулж болно. Ингэхийн тулд < / > тэмдэгийг нэгэн зэрэг дараад  тэмдэг доорх цэг анивчих зуур одоогийн цагийг тохируулаарай.

ШАРАХ ШҮҮГЭЭГ АЖИЛЛУУЛАХ

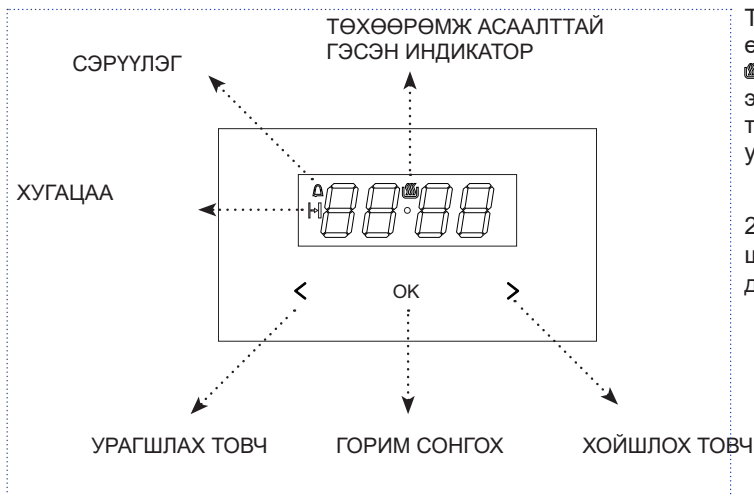

Тохируулсан цагийг өөрчлөхийг хүсвэл доорх цэг анивчиж эхлэх хүртэл < ба > товчийг нэгэн зэрэг удаан дар.

22:00 — 06:00 буюу шөнийн цагийн хооронд дэлгэц бүүдгэрдэг.

ТЕМПЕРАТУР ТОХИРУУЛАГЧИЙН ИНДИКАТОР ГЭРЭЛ

УНТАРСАН/АССАН ИНДИКАТОР ГЭРЭЛ

Ш а р а х ш ү ү г э э н и й х ө н д и й тохируулсан температурт хүрмэгц гэрэл унтарна.

Төхөөрөмжийг асаахад ON/OFF индикатор гэрэлтэнэ.

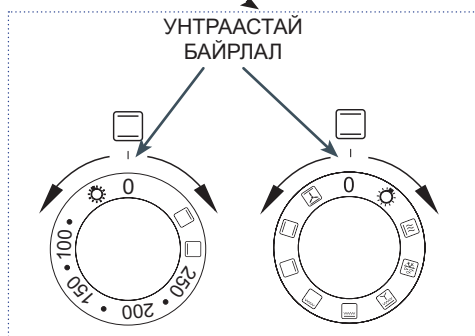
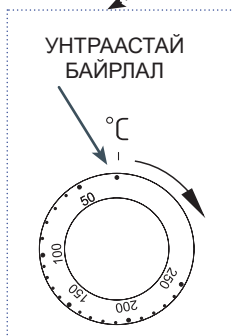
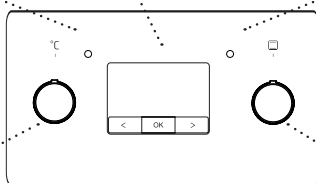





Температур тохируулах товчлуурыг ашиглан температураа тохируулна. Температур нь товчлуур дээр тэмдэглэгдсэн байгаа.









Шарах шүүгээг доороос халаах, дээрээс халаах, сэнстэй халаах эсвэл гриллдэн халаах боломжтой*. Функцийн товчлуурыг ашиглан функцээ сонгоно уу.

*зарим загварт

Шарах шүүгээний функцууд

Тохиргоо	Шарах шүүгээний функцууд	Ажиллагаа
0	Унтраастай	
	Дээрээс шарагч	Товчлууур энэ байршилд байвал шарах шүүгээ зөвхөн дээрээс шарах горимд орно. Дээрээс шарах, жигнэж дуусах, гриллдэх
	Доороос шарагч	Шарах шүүгээ зөвхөн доороос шарна. Бялуу доороос шарж болгоход тохиромжтой (жимсээр хачирласан нойтон бялуу зэрэг).
 100-250 °C	Дээрээс ба доороос шарах (жирийн горим)	Товчлуурыг энэ байршилд тохируулбал жирийн горимоор шарна. Энэ тохиргоо нь бялуу, мах, загас, талх зэргийг болгоход илүү тохиромжтой (шарах шүүгээг урьдчилан халааж бараан өнгийн тавиур ашиглана уу). Шарах шүүгээний нэг тавцанг ашиглана.
	Гэрэлтүүлэгч	Энэ тохиргоог сонгож шарах шүүгээний хөндий гэрэлтүүлэгчийг асаана.

Шарах шүүгээний функцууд

Тохиргоо	Шарах шүүгээний функцууд	Ажиллагаа
0	Унтраастай	Энэ тохиргоог сонгож шарах шүүгээний хөндий гэрэлтүүлэгчийг асаана.
	Гэрэлтүүлэгч	
	Урьдчилан түргэн халаах	Илчний цагирган элемент бүхий сэнс ба шарагч асаалттай. Шарах шүүгээг урьдчилан халаахад ашиглана.
	Гэсгээх	Зөвхөн сэнс асаалттай, бүх халаагч унтарсан.
	Дээрээс сэнстэй шарах	Энэ функц нь шарах үйл явцыг түргэтэж хоолны амтыг сайжруулна.
	Эрчимжүүлсэн шарагч (супер шарагч)	Энэ функц нь шарагч ба дээрээс шарагчийг асаана. Энэ нь шарах шүүгээний дотор талын дээд хэсгийн температурыг ихэсгэх бөгөөд ингэснээр илүү их хэмжээний хоол шарахад тохиромжтой болдог.
	Шарагч	Шарагч функц нь стейк, шницель, загас, тоост, сосиск зэрэг жижиг оврын махыг шарах зориулалттай (шарах хоолны зузаан 2-3 см-ээс хэтэрч болохгүй бөгөөд нөгөө талаар нь эргүүлж шарах шаардлагатай).
	Доороос шарах	Шарах шүүгээ зөвхөн доороос шарна. Бялуу доороос шарж болгоход тохиромжтой (жимсээр хачирласан нойтон бялуу зэрэг).
	Дээрээс ба доороос шарах (жирийн горим)	Товчлуурыг энэ байршилд тохируулбал жирийн горимоор шарна. Энэ тохиргоо нь бялуу, мах, загас, талх зэргийг болгоход илүү тохиромжтой (шарах шүүгээг урьдчилан халааж бараан өнгийн тавиур ашиглана уу). Шарах шүүгээний нэг тавцанг ашиглана.
	Доороос ба дээрээс сэнстэй шарах	Жирийн горимтой төстэй боловч илч нь шарах шүүгээний хөндийд жигд тардгаараа онцлогтой.

Шарагчийг асаахын тулд функцийн товчлуурыг ,  эсвэл  байршилд оруулна уу.

Шарах шүүгээг 5 минут орчим халаана (хаалгыг хаасан байх шаардлагатай).

Хоолтой тавцанг шарах шүүгээнд зөв түвшинд нь байрлуулна уу. Хэрэв ил мах шарах бол гоожих өөх тосыг тосох тавцанг доорх түвшинд байрлуулна уу.

Шарагч ба эрчимжүүлсэн шарагч горимын температурын дээд хэмжээ 250°C (220°C*); сэнсний тусламжаар шарах горимын температурын дээд хэмжээ 190°C тус тус байх шаардлагатай.

*2 шилтэй зуухны хаалга

Анхаар! Шарах шүүгээ ажиллах явцад эд ангиуд, тэр тусмаа хаалга нь хална. Ажиллагааны явцад шарах шүүгээг ямагт хяналтан доор байлгах хэрэгтэй. Хүүхдийг шарах шүүгээнээс хол байлгана уу.

ТӨХӨӨРӨМЖӨӨ ХЭРХЭН АЖИЛЛУУЛАХ

Turn on the appliance

- Хянах самбар дахь товчлуурыг ашиглан ширмийг асаа.
- Товчлууруудын хажууд байгаа тэмдгүүд нь ямар товч ямар ширмийг ажиллуулдгийг илтгэнэ. Жишээлбэл урд талын зүүн ширэмний товчлууур нь дээрээ ийм тэмдэгтэй: .
- Хүссэн илчийг дараах хүрээнд тохируул (0 • 1 • 2 • 3).
- Илчийг тохируулахдаа товчлуурыг цагийн зүүний дагуу эсвэл цагийн зүүний эсрэг эргүүлж болно.

ШИРЭМ
Ø 145 мм
1000W

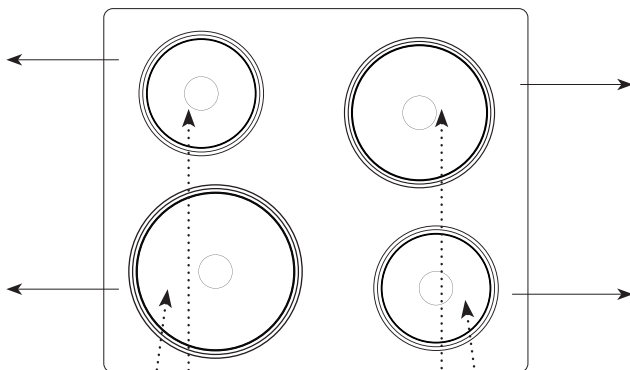

ШИРЭМ
Ø 180 мм
2000W

ШИРЭМ
Ø 220 мм
2000W

ШИРЭМ
Ø 145 мм
1000 / 1500W

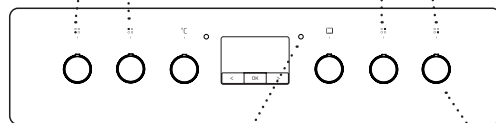

Төхөөрөмжийг
асаахад ON/
OFF индикатор
гэрэлтэнэ.

АНХААР.

Ширэмтэй тавцанг зэвэртэхээс сэргийл.
Сав суулгыг авахын өмнө ширмийг унтраа.
Өөх тостой хоол хийх явцад плиткаг эзэнгүй
орхих нь өөх тос гэнэт ноцох аюултай байж
болно.

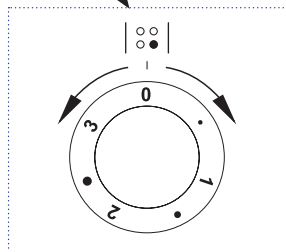

Ширэм хянах товчлуур

Тохиргоо	Use
0	Унтарсан Үлдэгдэл илчийг ашиглана.
•	Доод. Хоол халаана.
1	Ногоо болгоно. Хоол удаан болгоно.
•	Том оворын хоол хийнэ.
2	Зөөлөн шарна, тоостлоно
•	Мах, загас шарна.
3	Дээд. Түргэн урьдчилан халаах, шарах

Сав суулга

Ширэмний диаметртэй дор хаяж адилхан диаметртэй сав суулга хэрэглэнэ үү. **Хонхор эсвэл гүдгэр ёроолтой сав суулга бүү ашигла.** Сав суулгаа тохирсон таглаагаар нь таглаарай. Зузаан хавтгай ёроолтой сав суулга хэрэглэхийг зөвлөж байна. Хэрэв ширэм ба сав суулга нь бохирдсон бол илчийг бүрэн гүйцэт ашиглах боломжгүй болно.

Сэрүүлэг

Сэрүүлгийг ашиглаж шарах шүүгээний халалтын хугацааг тохируулна. Сэрүүлгийг 0-оос 120 минутын хооронд тохируулж болно. Тохируулсан хугацаа дуусмагц бийг гэх чимээ гарч төхөөрөмж унтарна.

Халаах хугацааг тохируулахын тулд - товчлуурыг цагийн зүүний дагуу эргүүлж хүссэн хугацааг оруулна.

Хэрэв товчлуурыг "0," -д тохируулсан бол шарах шүүгээ асахгүй.

Хэрэв та сэрүүлэг функцийг ашиглахгүй бол товчлуурыг  байрлалд эргүүлнэ үү.

Анхаар. Эхлээд сэрүүлгийн товчлуурыг ойролцоогоор 90° эргүүлээд дараа нь хугацаагаа 0-ээс 10 минутын хооронд тохируул.

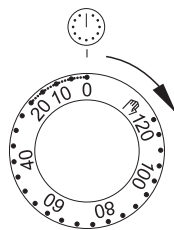

АРЧИЛГАА ЦЭВЭРЛЭГЭЭ

Төхөөрөмжийг тогтмол арчилж цэвэрлэх нь энэ нь аливаа доголдолгүй ажиллах нөхцөлийг бүрдүүлдэг.

Арчилгаа цэвэрлэгээ хийхийн өмнө төхөөрөмжийг заавал салгах эсвэл гол цахилгаан системийн хэлхээ таслагчийг ашиглаж цахилгаан гүйдлийг хаах шаардлагатай. Зөвхөн ширэм хөрсний дараа цэвэрлэнэ үү.

Ерөнхий зөвлөгөө

- Шарах шүүгээгээ хэрэглэх тоолондоо цэвэрлэнэ үү. Ингэснээр хоолны үлдэгдэл түлэгдэхгүй.
- Хэрэв шарах шүүгээний хөндийд хоол удаан хугацаагаар үлдвэл үүнийг цэвэрлэхэд цаг их шаардах эсвэл цэвэрлэх боломжгүй болж мэднэ.
- Шарах шүүгээний хөндийг цэвэрлэгээний бодис бүхий бүлээн усаар эсвэл усыг цуутай хольж цэвэрлэж болно (250 мл усанд 3 хоолны халбагаар) Цэвэрлэж дуусаад гадаргууг хуурай болтол нь арчина уу.
- Шарах шүүгээн дотор нойтон даавуу эсвэл таваг орхиж болохгүй. Шарах шүүгээнд чийг үлдээвэл зөв үүсгэх магадлалтай.
- Жүүсний толбо, нарийн боовны үлдэгдэл зэргийг шарах шүүгээний хөндийн гадаргуу бүлээвтэр байгаа үед арилгахад илүү хялбар байдаг.

Цэвэрлэгээний бодис

- Цэвэрлэж арчлах үед аливаа ширүүн материал ба зүлгүүр хэрэглэж ХЭРХЭВЧ болохгүй.
- Сод, аммиак, хлор агуулсан идэмхий бодисыг хэрэглэж ХЭРХЭВЧ болохгүй.
- Их шүлтлэг бодис хэрэглэж ХЭРХЭВЧ болохгүй.
- Органик хүчил, нимбэгийн хүчил зэрэг агуулсан шингэнийг хэрэглэж болохгүй. Энэ нь паалан дээр байнгын толбо үүсгэдэг.

Бусад чухал зөвлөгөө

- Бялуу зэрэг жимстэй хоол хийхдээ гүн сав ашиглана уу, учир нь жүүс нь паалан дээр байнгын толбо үүсгэж болзошгүй.
- Паалан өнгөө алдах нь шарах шүүгээний ажиллагаанд үл нөлөөлөх бөгөөд баталгаа нэхэмжлэх үндэслэл болохгүй.
- Шарах шүүгээн доторхыг өөх тосоор бохирдуулахгүйн тулд мах шарахдаа зориулалтын сав, тугалган цаас эсвэл зориулалтын шарах уут хэрэглэнэ үү.

Анхаар! Зүлгүүр, хатуу цэвэрлэгээний бодис зэргийг цэвэрлэгээнд ашиглаж болохгүй.

Анхаар! Бүлээн усанд багаахан аяга угаах шингэн хийж төхөөрөмжийн урд талыг цэвэрлэнэ үү. Угаалгын нунтаг зэрэг зүйлс хэрэглэж болохгүй.

Цэвэрлэгээ

Анхаар! Цэвэрлэхийн өмнө шарах шүүгээг унтраана уу. Бүх товчлуурууд "0" / "*" (off) тэмдэг дээр байрласан эсэхийг шалгана уу. Шарах шүүгээг хөрсний дараа цэвэрлэж болно.

- Шарах шүүгээн доторх гэрлийг асааж хөндийг нэлд нь сайн харж болно.
- Том толбо, хоолны том үлдэгдлийг гараар зайлуулж болно (модон эсвэл пиавар хутгуур хэрэглэхийг зөвлөж байна). Хурц ширүүн гадаргуутай зүйлээр цэвэрлэх нь паалангийн гадаргууг гэмтээж болзошгүй. Тиймээс болгоомжтой цэвэрлэнэ үү.
- Усанд угаалгын шингэн эсвэл жаахан цуу хийгээд дотор нь даавуу дэвтээгээд түлэгдсэн хоолны үлдэгдлийг цэвэрлэж болно. Шаардлагатай бол бохир гадаргууг нэг цаг орчим дэвтээнэ үү.

Уур цэвэрлэгээ

- 250 мл усыг шарах шүүгээний нэгдүгээр түвшин дэх тавиур дээр цутгана уу (хамгийн доод түвшин). Шарах шүүгээний хаалгыг хаана уу.
- Температурыг 50°C тохируулаад функцийн товчлуурыг  доороос шарах горимд оруулаад шарах шүүгээг 30 орчим минут халаана.
- Уур цэвэрлэгээний ажиллагаа дуусмагц, зөөлөн угаалгын шингэнтэй усанд даавуу эсвэл порлоон дэвтээж хөндийг цэвэрлэнэ.

Ширэм

- Хэрэглээ бүрийн дараа ширмийг цэвэрлэнэ үү. Ширмийг бүлээн байхад нь цэвэрлэхийг бид танд зөвлөж байна. Ширэмд гүн толбо тогтохоос сэргийлэх нь чухал; тухайлбал амаараа гарсан хоол түлэгдсэнээс үүссэн толбо зэрэг.
- Ширүүн материал, цэвэрлэгч нунтаг, зуурмаг, зүлгүүр чулуу, металл угаагч зэргийг ашиглан цэвэрлэж болохгүй. Эдгээр нь гадаргууг эргэж буцалтгүйгээр гэмтээж болзошгүй.
- Ширэмний гадаргуу дээрх түлэгдсэн хоолны үлдэгдлийг зөөлөн даавуугаар арчиж арилгана (ширэмний хар гадаргууг угаахдаа зүлгэж болохгүй). Никель бүрхүүлтэй гоёл чимэглэлийн цагаригийг аяга таваг угаагч шингэн эсвэл зөөлөн шингэн угаагчаар угааж болно. Хааяа нэг удаа ширэмний гадаргууг петролатум эсвэл силикон тосоор арчиж цэвэрлэнэ үү. Масл, өөх, ургамлын тос БҮҮ хэрэглэ.
- Цэвэрлэгээнд зохих шаардлагад нийцсэн өөх тос арилгах шингэн, эмульс зэрэг зөөлөн цэвэрлэх бодис хэрэглэхийг зөвлөж байна.
- Хэрэв танд зөвлөсөн бүтээгдэхүүнийг ашиглах боломжгүй бол, бүлээн усанд аяга таваг угаагч шингэн эсвэл зэвэрдэггүй ган угаалтуур угаах шингэн ашиглахыг зөвлөж байна.

Чухал! Зүлгүүр, хатуу цэвэрлэгээний бодис зэргийг цэвэрлэгээнд ашиглаж болохгүй.

Бүлээн усанд багаахан аяга угаах шингэн хийж төхөөрөмжийн урд талыг цэвэрлэнэ үү. Угаалгын нунтаг зэрэг зүйлс хэрэглэж болохгүй.

Тавиурын тулгуур*

Тус төхөөрөмж нь гаргаж авахад хялбар тавиурын тулгууртай. Тулгуурыг авахын тулд урд талын бэхэлгээг татаад тулгуурыг хазайлгаад ард талын бэхэлгээнээс мултална.

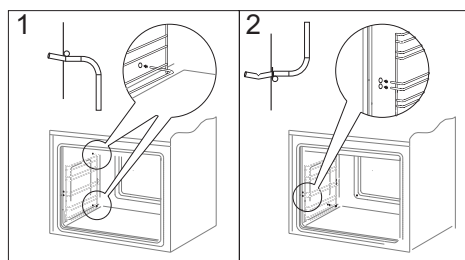
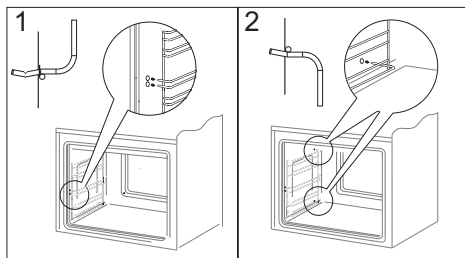

*зарим загварт

АЛДААГ ОЛЖ ЗАСВАРЛАХ

Ямар нэгэн алдаа гарвал:

- Төхөөрөмжийг унтраа
- Төхөөрөмжийг цахилгаанаас салга
- Доорх хүснэгтэд өгсөн зааврыг дагаснаар та зарим асуудлыг шийдвэрлэх боломжтой. Засвар үйлчилгээнд хандахаас өмнө хүснэгт дэх бүх мөрүүдийг шалгана уу.

Асуудал	Шалтгаан	Шийдэл
1. Төхөөрөмж ажиллахгүй байна	цахилгаан хангамж байхгүй	хэлхээ таслагчийг шалга, гацсан бол дахин тохируул, шатсан гал хамгаалагчийг шинээр соль
2. Шарах шүүгээний гэрэлтүүлэгч ажиллахгүй байна.	чийдэн нь сул эсвэл шатсан байна	Шатсан чийдэнг шинээр соль (Цэвэрлэгээ ба засвар үйлчилгээг хар)
3. Дэлгэц дээр "0.00" цаг анивчаад байна	Төхөөрөмжийг салгасан эсвэл цахилгаан тасарсан байна.	Одоогийн цагийг тохируул ("Хянах самбарын ажиллагаа" хэсгийг хар)
4. Сэнс ажиллахгүй байна	Хэт халах эрсдэл! Төхөөрөмжийг нэн дариу салгах эсвэл үндсэн хэлхээ таслагчийг унтраа. Хамгийн ойрхон засвар үйлчилгээнд хандана уу.	
5. Улаан индикатор гэрэл унтарсан байна	Шарах шүүгээ нь тохируулсан цагт хүрмэгц индикатор гэрэл автоматаар унтардаг. Индикатор гэрлийг хар	
6. Ширэмний гадаргуунд ан цав үүссэн байна.	Аюул! Төхөөрөмжийг нэн дариу салгах эсвэл үндсэн хэлхээ таслагчийг унтраа. Хамгийн ойрхон засвар үйлчилгээнд хандана уу.	

Хэрэв асуудал шийдэгдээгүй бол, төхөөрөмжийг цахилгаанаас салгаад гарсан алдааг хамгийн ойрхон засвар үйлчилгээний төвд мэдэгдэнэ үү. Анхаар! Засвар үйлчилгээг техникийн мэргэжилтнээр хийлгэх ёстой.

ҮЗҮҮЛЭЛТ

Нэрлэсэн хүчдэл	230V~50Hz
Нэрлэсэн хүч	8000 W / 9400 W
Овор хэмжээ (Өн x Өр x Г)	850 x 600 x 600 мм

Тус бүтээгдэхүүн нь Европын стандартын шаардлага EN 60335-1; EN 60335-2-6 -ийг хангасан болно.

Цахилгаан шарах шүүгээний эрчим хүчний ангиллын тодорхойлолтуудыг EN 60350-1 / IEC 60350-1 стандартын дагуу гаргасан болно. Эдгээр тодорхойлолтуудыг хэвийн ачаалалд дээрээс шарах, доороос шарах, сэнстэй шарах (хэрэв байгаа бол), горимуудад тулгуурлан гаргасан болно.

Эрчим хүчний хэмнэлтийн ангиллыг бүтээгдэхүүн дэх функцээс хамааран дараах эрэмблэлээр тодорхойлсон болно:

ЭКО агаар (Сэнсээр шарагч + сэнс)



Агаар (Сэнсээр шарагч + сэнс)



Агаар (доороос шарагч+ дээрээс шарагч + шарагч + сэнс)



Жирийн горим (доороос шарагч + дээрээс шарагч)



Эрчим хүчний зарцуулалтыг тодорхойлох бол тавиурын гулгуурыг салгаж гаргана уу (хэрэв бэхэлсэн бол).

СУУЛГАХ АЛХМУУД:

Плиткаг хэрхэн байршуулах

- Гал тогоо нь хуурай бөгөөд агааржуулалт сайтай байх ёстой. Плиткаг гал тогоонд байршуулахдаа бүх эд ангиудад чөлөөтэй нэвтрэх нөхцөлийг бүрдүүлэх нь чухал.
- Плиткаг өндөр тавилга эсвэл ханын хажууд суулгаж болно. Тавилга нь 100°C -д тэсвэртэй хулдаас, наалдуур зэрэг материалаар хийгдсэн байх ёстой. Эс тэгвэл хулдаас нь ховхорч тавиурын гадаргуу гэмтэж болзошгүй. Хэрэв та тавилгын дулааны эсэргүүцлийн талаар ойлголтгүй бол тавилгыг ойролцоогоор 20 мм-ийн зайтай байрлуулах хэрэгтэй (Зур. В).
- Плитканы стандарт хувилбар нь 85 см өндөр (тавцан хүртэлх өндөр). Хэрэв гал тогооны тавилга үүнээс өндөр бол, жишээлбэл 90 см бол, плиткаг индэр дээр өндөршүүлж болно. Плиткаг индэр дээр суулгасан өндөр нь 90 см +/- 5 мм болно. Та суулгах үйлчилгээ болон индрийг манай албан ёсны дистрибьютороос худалдан авах боломжтой. Индрийг зөвхөн мэргэжлийн хүн суулгах бөгөөд суулгасан индрийг баталгааны хуудаст бүртгэж тэмдэглэнэ. Дэлгэрэнгүй мэдээлэл авах бол бидэнтэй утсаар холбогдох эсвэл манай вэбсайт www.amica.pl руу орно уу.
- Плиткаг хатуу, хавтгай шалан дээр байрлуулах ёстой (суурин дээр бүү байрлуул).
- Hoods should be installed in accordance with the instructions in the accompanying instruction manual.
- Төхөөрөмж нэг түвшинд байх ёстой. Энэ нь хайруулын тавагт тосыг жигд тараахад чухал. Нэг түвшинд оруулахын тулд тохируулагч хөлийг ашиглана уу. Шургуулгыг татаж авсны дараа хөлийг тохируулж болно. +/- 5 мм-ийн наана цаанатай тохируулж болно.

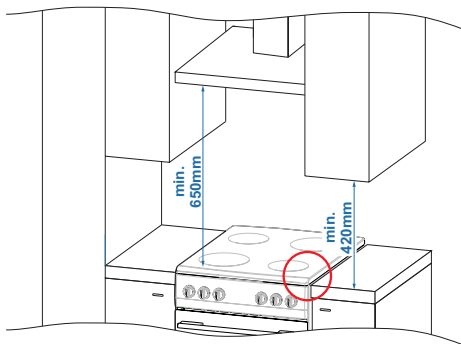

Зураглал А

- Ширэмний тавцан гал тогооны тавилгыг давсан байна (зур. А ба В).

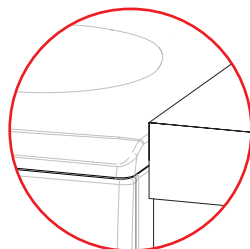

БУРУУ

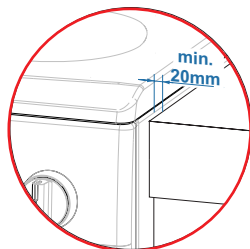
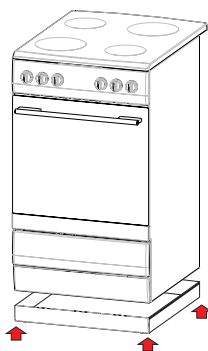

ЗӨВ

Зур В

Цахилгаан холболт

Анхаар. Бүх цахилгаан угсралтыг эрх бүхий мэргэжлийн цахилгаанчнаар хийх ёстой. Цахилгаан эрчим хүчний хангамжинд ямар нэгэн өөрчлөлт оруулж болохгүй.

Тохируулах зааварчилгаа

Уг төхөөрөмжийг үйлдвэрээс нэг фазын хувьсах гүйдлийн (230 V 1 N ~ 50Hz) хүчин чадалд тохируулсан бөгөөд H05VV-F 3G 4 mm² холболтын кабелиар терминал блокт холбосон болно. Холболтын кабелийн утсыг дараах байдлаар тэмдэглэв: фазын утас L - BN - бор, саармаг утас N - BU - цэнхэр, газардуулгын утас PE - GNYE - шар-ногоон.

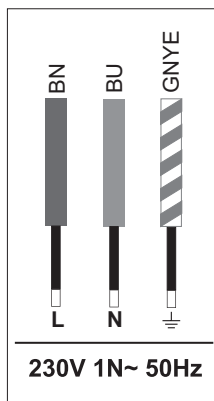

Та төхөөрөмжийг хоёр фазын эсвэл гурван фазын цахилгаан хангамжинд (400 / 230V) тохируулж болно. Ингэхийн тулд та доорх хүснэгт болон холболтын схемийн 2 ба 3-р зүйлд заасны дагуу терминал блок дээрх терминалуудыг холбож болно. Дараа нь төхөөрөмжид дагалдаж ирсэн кабелийн оронд хүснэгтэд заасан холболтын кабелийг ашиглана уу. Төхөөрөмжтэй дагалдаж ирсэн холболтуудыг ашиглана уу. Терминал блок руу нэвтрэхийн тулд тагийг нь хавтгай халиваар гэжиж онгойлгоно.

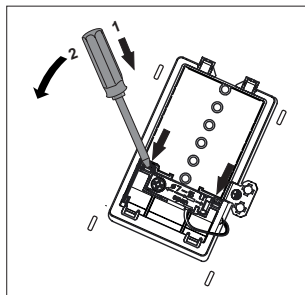

Холболтын утас нь холболтын төрөл болон төхөөрөмжийн хүчин чадлын зэрэглэлд тохирч буй эсэхийг анхаарна уу. Кабелийн үзүүрийг гагнуурдаж үл болно. Кабелийн бүрээсийг 7-оос 15 мм диаметр бүхий кабелд тааруулсан хүчдэл сааруулагчинд суулгах шаардлагатай.

Анхаар. Цахилгааны аюулгүй хэлхээг  тэмдэгтэй холболтын хайрцгийн терминалд холбохоо бүү мартаарай. Төхөөрөмжийн цахилгаан хангамж нь ослын үед цахилгааныг таслах боломжтой хамгаалалтын унтраалгатай байх ёстой. Хамгаалалтын унтраалгын контактуудын хоорондын зай дор хаяж 3 мм байх ёстой. Төхөөрөмжийг цахилгаан хангамжинд холбохын өмнө мэдээллийн хавтан болон холболтын диаграм дээрх мэдээллийг унших нь чухал.

Анхаар. Угсрагч нь хэрэглэгчдэд "Цахилгаан хэрэгслийн холболтын гэрчилгээ" -г өгөх үүрэгтэй.

Төхөөрөмжийг холболтын схемд зааснаас өөрөөр холбовол төхөөрөмжид гэмтэл учирч болзошгүй.

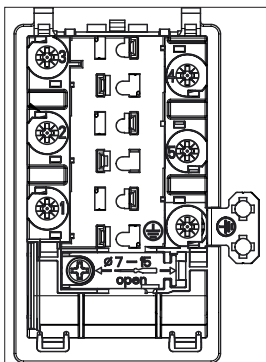

Холболтын диаграм

Анхаар: Илчний элементүүдийн хүчдэл 230V.
Аливаа холболтын үед газардуулгын утсыг (⊕)
PE терминалтай холбох шаардлагатай.

Хэрэглэвэл
зохистой
холболтын
кабелын төрөл

1	230 V бүхий нэг фазын холболтыг саармаг утастай холбох бол 1-2-3 терминалуудыг 4-5 терминалуудтай холбоод газардуулгын утсыг газардуулгын терминалтай холбоно (⊕).	1N~		H05VV-F3G4
2	400/230 V бүхий хоёр фазын холболтыг саармаг утастай холбох бол 2-3 терминалуудыг 4-5 терминалуудтай холбоод газардуулгын утсыг газардуулгын терминалтай холбоно (⊕).	2N~		H05VV-F4G4
3	400/230 V бүхий гурван фазын холболтыг саармаг утастай холбох бол 4-5 терминалуудыг холбоод фазын утас бүрийг 1-2-3 терминалуудтай тус тус холбоод, саармаг утсыг холбогдсон 4-5 терминалуудтай холбоод, газардуулгын утсыг газардуулгын терминалтай холбоно (⊕).	3N~		H05VV-F5G1,5

L1, L2, L3 - Амьд утас; N - Саармаг утас; PE - Газардуулгын утас
Дээрх схемүүд дэх сумнууд нь кабелийн утас тус бүрийг хаана холбох ёстойг заана.

FCEW63123

FCEX63123

Күту режиміндегі тұтыну қуаты [Вт]	-
Сөндірілген режимдегі тұтыну қуаты [Вт]	0,0
Желіге қосылған кезде күту режиміндегі қуат тұтынуы [Вт]	-
Күту режиміне/сөндірілген режимге автоматты ауысу уақыты [мин].	-
Күтүү режимінде керектелген кубат [Вт]	-
Өчүрүлген режимде керектелген кубат [Вт]	0,0
Тармакка кошулганда күтүү режимінде керектелген кубат [Вт]	-
Күтүү режиміне/өчүрүлген режимге автоматтык өтүү убактысы [мүн.].	-
Амрах горим дахь эрчим хүчний зарцуулалт [В]	-
Унтрах горим дахь эрчим хүчний зарцуулалт [В]	0,0
Wi fi сүлжээний амрах горим дахь эрчим хүчний зарцуулалт	-
Автоматаар амрах/унтрах хугацаа [мин]	-
Потребляемая мощность в режиме ожидания [Вт]	-
Потребляемая мощность в выключенном режиме [Вт]	0,0
Потребляемая мощность в режиме ожидания при подключении к сети [Вт]	-
Время автоматического перехода в режим ожидания/ в выключенный режим [мин].	-
Қувваи масрафшаванда дар речаи интизорӣ [Вт]	-
Қувваи масрафшаванда дар речаи хомӯш [Вт]	0,0
Истеъмоли нерӯ дар ҳолати интизорӣ ҳангоми пайвастшавӣ ба шабака [Вт]	-
Вақти гузариши автоматикӣ ба речаи интизорӣ/ба речаи хомӯш [дақ.].	-
Kutish rejimida iste'mol qilinadigan quvvat [Vt]	-
O'chirilgan rejimda iste'mol qilinadigan quvvat [Vt]	0,0
Tarmoqqa ulanganda kutish rejimida iste'mol qilinadigan quvvat [Vt]	-
Kutish rejimiga/o'chirilgan rejimga avtomatik o'tish vaqti [min].	-

FCEW68223

FCEX68223

Күту режиміндегі тұтыну қуаты [Вт]	0,5
Сендірілген режимдегі тұтыну қуаты [Вт]	-
Желіге қосылған кезде күту режиміндегі қуат тұтынуы [Вт]	-
Күту режиміне/сендірілген режимге автоматты ауысу уақыты [мин].	-
Күтүү режимінде керектелген кубат [Вт]	0,5
Өчүрүлген режимде керектелген кубат [Вт]	-
Тармакка кошулганда күтүү режимінде керектелген кубат [Вт]	-
Күтүү режиміне/өчүрүлген режимге автоматтық өтүү убактысы [мүн.].	-
Амрах горим дахь эрчим хүчний зарцуулалт [В]	0,5
Унтрах горим дахь эрчим хүчний зарцуулалт [В]	-
Wi fi сүлжээний амрах горим дахь эрчим хүчний зарцуулалт	-
Автоматаар амрах/унтрах хугацаа [мин]	-
Потребляемая мощность в режиме ожидания [Вт]	0,5
Потребляемая мощность в выключенном режиме [Вт]	-
Потребляемая мощность в режиме ожидания при подключении к сети [Вт]	-
Время автоматического перехода в режим ожидания/ в выключенный режим [мин].	-
Қуваи масрафшаванда дар речаи интизорӣ [Вт]	0,5
Қуваи масрафшаванда дар речаи хомӯш [Вт]	-
Истеъмоли нерӯ дар ҳолати интизорӣ ҳангоми пайвастшавӣ ба шабака [Вт]	-
Вақти гузариши автоматикӣ ба речаи интизорӣ/ба речаи хомӯш [дақ.].	-
Kutish rejimida iste'mol qilinadigan quvvat [Vt]	0,5
O'chirilgan rejimda iste'mol qilinadigan quvvat [Vt]	-
Tarmoqqa ulanganda kutish rejimida iste'mol qilinadigan quvvat [Vt]	-
Kutish rejimiga/o'chirilgan rejimga avtomatik o'tish vaqti [min].	-



Hansa LLP Central Asia
050060, st. Kekilbayuly 34,
BC Capital Tower, Almaty,
Kazakhstan
Made in EU

ТОО Ханса Центральная Азия,
050060, ул. Кекилбайулы 34,
БЦ Capital Tower, Алматы,
Казахстан
Сделано в ЕС