

Пайдалану бойынша нұсқаулық

Минижүйе
Native 500 HS500

Fiero

Мазмұны

Құрылғы мақсаты	3
Сақтық шаралары	3
Аудио жүйені қосу	4
Бағаналарды қосу	4
Бейне кәбіл арқылы теледидарға қосылу	5
Аудио кәбіл арқылы теледидарға қосылу	5
HDMI кәбілі арқылы теледидарға қосылу	5
Алдыңғы панель схемасы	6
Артқы панель схемасы	7
Қашықтан басқару пульті	8
Баптаулар мәзірі.....	9
Жүйе баптаулары	9
Тіл баптаулары.....	10
Аудио баптаулары	10
Сурет баптаулары.....	11
Саңдық дыбысты орнату.....	11
Құрылғымен жұмыс	12
Жұмыс режимдері арасында ауысу.....	12
Bluetooth арқылы қосылу	12
USB-ге көшіру.....	12
CD/DVD дискілерін ойнату.....	13
Дыбыс деңгейін реттеу.....	14
MP3 дискісін ойнату.....	14
JPEG файлдарымен дискіні ойнату	15
Аралас мазмұнды дискіні ойнату	15
USB тасымалдағыштарынан ойнату.....	16
Сигнал көзін таңдау	16
FM радиосы	16
AUX кәбілі арқылы қосылу	17
Техникалық сипаттамалары.....	17
Жинақталым.....	17
Ықтимал мәселелер және олардың шешімі	18
Монтаждау, сақтау, тасымалдау (тасу), өткізу және кәдеге жарату ережелері мен шарттары	19
Қосымша ақпарат	20

Құрметті сатып алушы!

Біздің өнімдерді таңдағаныңыз үшін рахмет.

Біз сізге жоғары сапа, функционалдылық және дизайн талаптарына сәйкес әзірленген және жасалған бұйымдар мен құрылғыларды ұсынуға қуаныштымыз. Пайдалануды бастамас бұрын, сіздің қауіпсіздігіңізге қатысты маңызды ақпаратты, сондай-ақ өнімді дұрыс пайдалану және күту бойынша ұсыныстарды қамтитын осы нұсқаулықты мұқият оқып шығыңыз. Осы нұсқаулықтың сақталуына назар аударыңыз және оны өнімді одан әрі пайдалану кезінде анықтамалық материал ретінде пайдаланыңыз.

Құрылғы мақсаты

Аудио жүйе музыканы ойнатуға және ойындарды, фильмдерді және басқаларды дауыстауға арналған. Компьютерге, ноутбукке, MP3 немесе CD ойнатқышына немесе басқа дыбыс көздеріне қосыла алады, сонымен қатар сыртқы тасымалдағыштардан музыка ойнай алады.

Сақтық шаралары

- Құрылғыны қоспас бұрын, онда көрсетілген кернеу жергілікті электр желісінің кернеуіне сәйкес келетініне көз жеткізіңіз.
- Электр тогының соғуын болдырмау үшін құрылғының корпусын бөлшектемеңіз немесе ашпаңыз. Құрылғыны өзіңіз жөндеуге тырыспаңыз, уәкілетті қызмет көрсету орталығына хабарласыңыз.
- Егер құрылғы ұзақ уақыт пайдаланылмаса, құрылғыны дыбыс көзінен ажыратыңыз.
- Құрылғыны қуат көзінен ажыратқан кезде істікшенің оқшауланған бөлігіне ғана қол тигізіңіз. Құрылғыны сымын ұстап тартпаңыз немесе жылжытпаңыз. Сымды қысудан қорғаңыз, оған бөгде заттарды қоймаңыз.
- Құрылғыны дымқыл қолмен ұстамаңыз.
- Құрылғыны және оның саңылауларын ішке бөгде заттардың түсуінен қорғаңыз. Инелер, түйреуіштер, монеталар және басқа да ұсақ заттар, сондай-ақ жәндіктер құрылғының ішіне кірмейтініне көз жеткізіңіз.
- Құрылғыны судың және кез келген сұйықтықтың түсуінен, ылғалдың әсерінен, сондай-ақ экстремалды температурадан, шаң мен кірден қорғаңыз. Құрылғыны ылғалдылығы мен шаңы жоғары бөлмелерге орнатпаңыз.
- Құрылғыға және оған жақын сұйықтықтары бар ыдыстарды (вазалар, стақандар, бөтелкелер және т.б.) қоймаңыз. Егер сұйықтық құрылғыға түссе, оны дереу желіден ажыратыңыз.
- Құрылғының дұрыс жұмыс істеуін қамтамасыз ететін желдеткіш саңылауларды құлыптаудан аулақ болыңыз. Құрылғыны жұмсақ беттерге (диван, кресло, кілем және т.б.) орналастырған кезде ауа айналымын қамтамасыз етіңіз.
- Құрылғыны қызып кетуден сақтаңыз. Оны қуатты жылу көздерінің жанына орнатпаңыз (жылыту құрылғылары және т.б.), сондай-ақ тікелей күн сәулесінің әсеріне ұшырамаңыз.
- Құрылғының бұзылуын мен электр тогының соғуын болдырмау үшін тек жұмыс істейтін қосқыштарды қолданыңыз.

- Құрылғыны тазалау үшін құрамында бензол бар заттарды, спирттерді, еріткіштерді және т.б. пайдаланбаңыз, себебі олар құрылғыға, сондай-ақ оның боялған бетіне зиян тигізуі мүмкін. Құрылғыны тазалау үшін өте жұмсақ, құрғақ шүберекті пайдаланыңыз.
- Құрылғыны тек мақсатына сай қолданыңыз.
- Егер құрылғы жұмысын тоқтатса немесе дұрыс жұмыс істемесе, пайдалануды дереу тоқтатып, уәкілетті қызмет көрсету орталығына хабарласыңыз.
- Жоғары дыбыс деңгейінде музыка тыңдау есту қабілетіңізге зиян тигізуі мүмкін.
- Құрылғы коммерциялық мақсатта пайдалануға арналмаған.
- Құрылғы балалар мен физикалық, сенсорлық немесе ақыл-ой қабілеті шектелулі адамдар үшін, олардың қауіпсіздігіне жауапты басқа адамдар бақылайтын жағдайларды қоспағанда, пайдалануға арналмаған. Балаларға құрылғымен ойнауға рұқсат бермеңіз.

Аудио жүйені қосу

Бағаналарды қосу

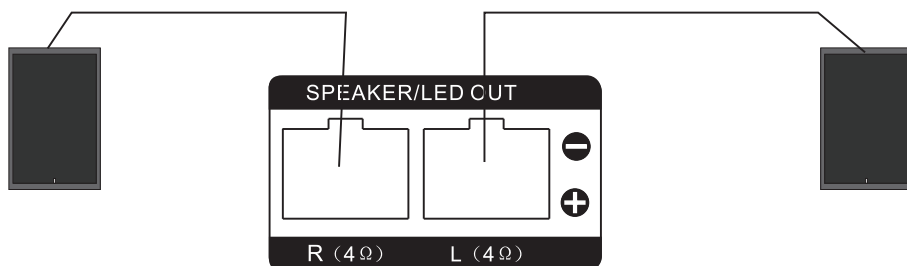

Назар аударыңыз!

1. Қосар алдында бағаналардың дыбыстық жүйеге дұрыс жалғанғанын тексеріңіз. Контактілерді қысқа тұйықтаудан аулақ болыңыз, себебі бұл құрылғыға зиян тигізуі мүмкін.
2. Құрылғының дұрыс жұмыс істеуі үшін оң жақ бағанды «R» белгісі бар қосқышқа, ал сол жақ бағанды «L» белгісі бар қосқышқа қосыңыз.

Бейне кәбіл арқылы теледидарға қосылу

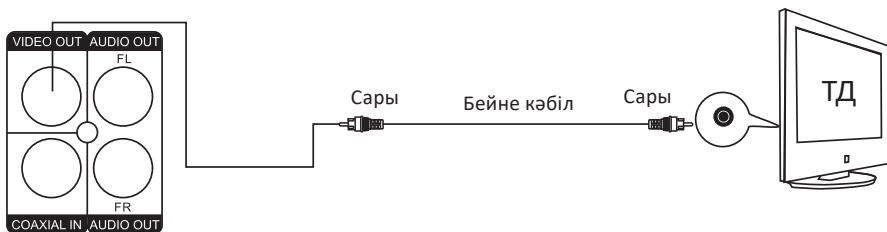

Аудио кәбіл арқылы теледидарға қосылу

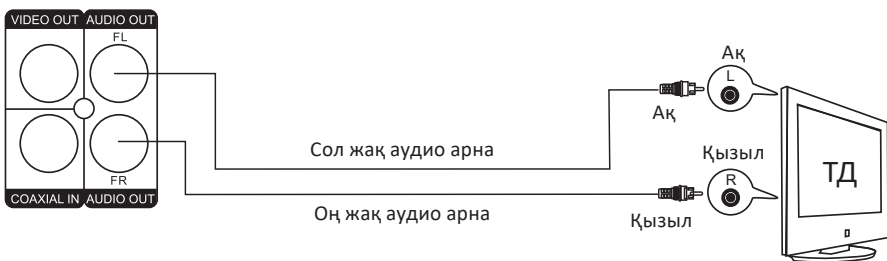

HDMI кәбілі арқылы теледидарға қосылу



Ескерту: HDMI кәбілі жеткізілімге кірмейді.

Алдыңғы панель схемасы

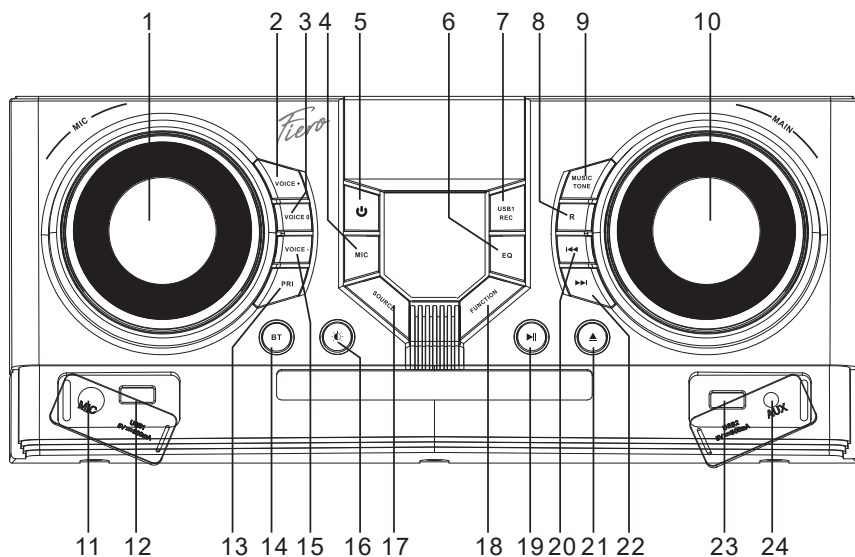





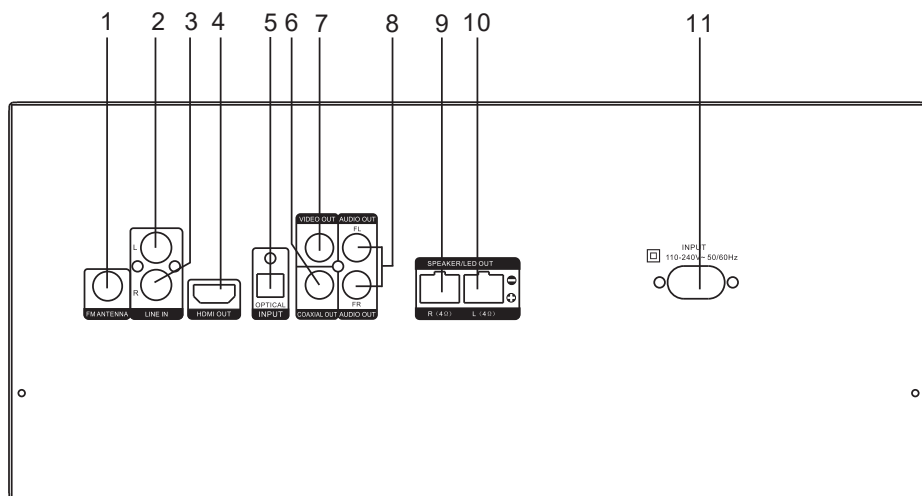





1. Микрофонның дыбыс деңгейін басқару.
2. «VOICE+» батырмасы: дауыс тоналдылығын арттыру.
3. «VOICE 0» батырмасы: дауысты модуляциялау баптауларын қалпына келтіру.
4. «MIC» батырмасы: микрофон режимін орнату.
5. « ⏻ » батырмасы: құрылғыны қосу/өшіру.
6. «EQ» батырмасы: эквалайзерді орнату.
7. «USB1 REC» батырмасы: CD мазмұнын USB-ге көшіру.
8. «R» батырмасы: ойнатуды қайталау.
9. «MUSIC TONE» батырмасы: дыбыс жиілігін реттеу.
10. Негізгі дыбыс деңгейін басқару.
11. Микрофонды қосуға арналған қосқыш.
12. Бірінші USB құрылғысын қосуға арналған қосқыш.
13. «PRI» батырмасы: микрофонға басымдық беру.
14. «BT» батырмасы: «Bluetooth» жұмыс режимін таңдау.
15. «VOICE-» батырмасы: дауыс тоналдылығын азайту.
16. Батырма: « ☾ »: жарықтандыруды басқару.
17. «SOURCE» батырмасы: USB мен дискіден ойнату арасында ауысу.
18. «FUNCTION» батырмасы: жұмыс режимдерін ауыстыру (DISC/BT/FM/COAX/AUX/LINE IN/USB).
19. « ▶|| » батырмасы: ойнату/кідірту.
20. « ◀◀ » батырмасы: алдыңғы трек.
21. « ▶▶ » батырмасы: DVD бөлімін ашу/жабу.
22. « ▶▶▶ » батырмасы: келесі трек.
23. Екінші USB құрылғысын қосуға арналған қосқыш.
24. AUX қосқышы.

Артқы панель схемасы



1. FM антеннасын қосуға арналған қосқыш.
2. Сызықтық кіріс (сол жақ арна).
3. Сызықтық кіріс (оң жақ арна).
4. HDMI шығысы.
5. Оптикалық кіріс.
6. Коаксиалды шығыс.
7. Бейне шығысы.
8. Аудио шығыс (сол және оң арна).
9. Оң жақ бағананы қосуға арналған қосқыш.
10. Сол жақ бағананы қосуға арналған қосқыш.
11. Қуат кәбілін қосуға арналған қосқыш.

Қашықтан басқару пульты

1. Дыбысты өшіру батырмасы.
2. «» батырмасы: аудио жүйені қосу/өшіру.
3. Сандық блок.
4. «GOTO» батырмасы: белгілі бір музыкалық жолға/радиостанцияға өту.
5. «SOURCE» батырмасы: USB мен дискіден ойнату арасында ауысу.
6. «FUNCTION» батырмасы: жұмыс режимдерін ауыстыру (DISC/BT/FM/COAX/AUX/LINE IN/USB).
7. «» батырмасы — ойнату/кідірту/радиостанцияларды автоматты түрде іздеу.
8. «RETURN» батырмасы: кері қайтару.
9. «SETUP» батырмасы: баптаулар мәзірі.
10. Шарлау батырмасы «»: жоғары.
11. «ENTER» батырмасы: таңдауды растау.
12. Шарлау батырмасы «»: солға.
13. Шарлау батырмасы «»: төмен.
14. «BASS+» батырмасы: төмен жиілікті күшейту.
15. Дыбыс деңгейін төмендету батырмасы.
16. «BASS-» батырмасы: төмен жиілікті азайту.
17. «FLAT» эквалайзер режиміне өту батырмасы.
18. «ROCK» эквалайзер режиміне өту батырмасы.
19. «REPEAT» батырмасы: ойнатуды қайталау.
20. «OSD» батырмасы: ойнатылатын DVD туралы ақпаратты көрсету.
21. «SLOW» батырмасы: ойнатуды баяулату.
22. «ANGLE» батырмасы: көру бұрышын өзгерту (DVD қолдауы керек).
23. «» батырмасы: DVD бөлімін ашу/жабу.
24. «» батырмасы: алдыңғы трек/радиостанция.
25. «» батырмасы: келесі трек/радиостанция.
26. «» батырмасы: артқа айналдыру / радиостанцияларды қолмен іздеу.
27. «» батырмасы: алға айналдыру / радиостанцияларды қолмен іздеу.
28. «TITLE» батырмасы: DVD диск атауы.
29. «MENU» батырмасы: диск мәзірі.
30. «» батырмасы: ойнатуды тоқтату.

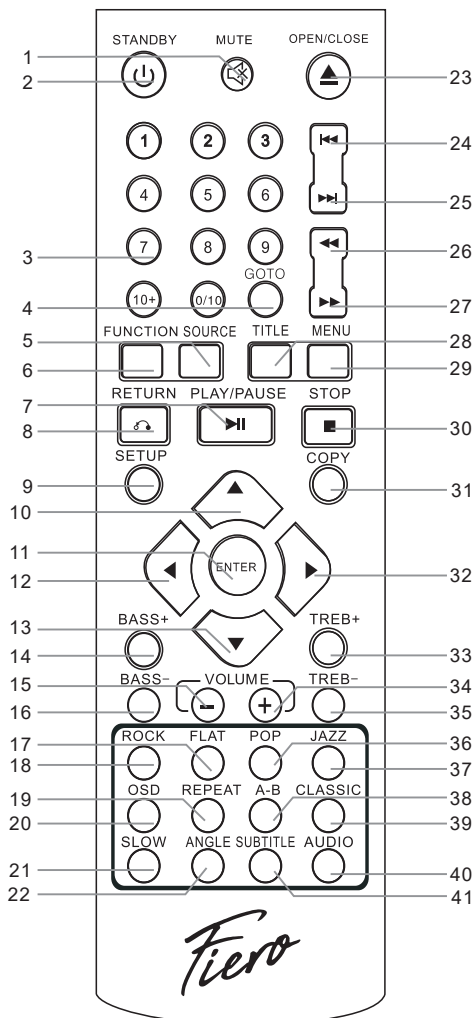

31. «COPY» батырмасы: CD диск мазмұнын USB-ге көшіру.
32. Шарлау батырмасы «▶»: оңға.
33. «TREB+» батырмасы: жоғары жиілікті күшейту.
34. Дыбыс деңгейін арттыру батырмасы.
35. «TREB+»: жоғары жиілікті төмендету.
36. «POP» эквалайзер режиміне өту батырмасы.
37. «JAZZ» эквалайзер режиміне өту батырмасы.
38. «A-B» батырмасы: A-B сегментін қайталау.
39. «CLASSIC» эквалайзер режиміне өту батырмасы.
40. «AUDIO» батырмасы: ойнату тілін таңдау
41. «SUBTITLE» батырмасы: субтитр тілін таңдау.

Баптаулар мәзірі

Баптаулар мәзіріне кіру үшін ҚБ пультіндегі «SETUP» батырмасын басыңыз. Содан кейін реттегіңіз келетін параметрді таңдау үшін «▲», «▼», «◀» және «▶» батырмаларын басып, таңдауды растау үшін «ENTER» пернесін басыңыз. Баптаулар мәзірінен шығу үшін «SETUP» батырмасын қайтадан басыңыз.

Жүйе баптаулары

TV System (ТД-жүйе)

«TV SYSTEM» тармағын таңдаңыз, ішкі мәзірге кіру үшін «▶» батырмасын басыңыз және NTSC, PAL60, PAL немесе AUTO жүйелерінің бірін таңдаңыз.

Resume (Жалғасы)

«RESUME» тармағын таңдап, ішкі мәзірге кіру үшін «▶» батырмасын басып, «ON» немесе «OFF» мәнін таңдаңыз. Егер сіз «ON» таңдасаңыз, құрылғыны қайта қосқаннан немесе дискіні салғаннан кейін, ойнату сіз көруді аяқтаған жерден жалғасады. Егер сіз «OFF» опциясын таңдасаңыз, құрылғыны қайта қосқаннан немесе дискіні салғаннан кейін ойнату басынан басталады.

Video (Бейне шығысы)

«VIDEO» тармағын таңдап, ішкі мәзірге кіру үшін «▶» батырмасын басып, қажетті бейне шығару опциясын таңдаңыз (CVBS немесе YUV).

Шешім (Рұқсат)

«RESOLUTION» тармағын таңдап, ішкі мәзірге кіру үшін «▶» батырмасын басып, қол жетімділерден қажетті ажыратымдылықты таңдаңыз. HDMI арқылы қосылу 1080p-де суреттің ең жоғары ажыратымдылығын қамтамасыз етеді.

TV Type (Жақтардың арақатынасы)

«TV TYPE» тармағын таңдап, ішкі мәзірге кіру үшін «▶» батырмасын басыңыз және қол жетімді опциялардың ішінен (4:3ps, 4:3LB және 16:9) теледидарға сәйкес келетін қатынасты таңдаңыз.

Password (Құпия сөз)

«PASSWORD» тармағын таңдап, ішкі мәзірге кіру үшін «▶» батырмасын басыңыз. Егер осы тармаққа қарама-қарсы құлып белгісі болса, алдымен құпия сөзді енгізу керек (әдепкі: 0000 немесе 1234) және құлыпты ашу үшін «ENTER» пернесін басыңыз. 4 саннан тұратын жаңа құпия сөзді енгізіп, растау үшін «ENTER» пернесін басыңыз.

Rating (Жас рейтингі)

Бұл функция жас шектеуі алдын ала орнатылған дискілерді ойнату кезінде пайдалы. Бұл функцияны құпия сөзбен құлыпты алып тастаған кезде ғана өзгертуге болады. Өзгерістер күшіне енуі үшін жас рейтингінің қажетті мәнін орнатқаннан кейін құлыпты қайтаруды ұмытпаңыз.

Default (Әдепкі)

«DEFAULT» тармағын таңдап, «RESTORE» мәнін таңдау үшін «▶» батырмасын басып, зауыттық баптауларды қайтару үшін «ENTER» батырмасын басыңыз.

Тіл баптаулары

OSD Language (Интерфейс тілі)

«OSD LANGUAGE» тармағын таңдап, интерфейс тілінің баптаулары ішкі мәзіріне өту үшін «▶» батырмасын басыңыз. Қажетті тілді таңдаңыз.

Audio Language (Аудио тілі)

«AUDIO LANGUAGE» тармағын таңдап, аудио тілін таңдау ішкі мәзіріне өту үшін «▶» батырмасын басыңыз. Ойнатылатын диск берілген баптауды қолдайтынына көз жеткізіңіз.

Subtitle Language (Субтитр тілі)

«SUBTITLE LANGUAGE» тармағын таңдап, субтитр тілінің баптаулары ішкі мәзіріне өту үшін «▶» батырмасын басыңыз. Ойнатылатын диск берілген баптауды қолдайтынына көз жеткізіңіз.

Menu Language (Диск мәзірінің тілі)

«MENU LANGUAGE» тармағын таңдап, ішкі мәзірге өту үшін «▶» батырмасын басыңыз тіл баптаулары мәзір. Ойнатылатын диск берілген баптауды қолдайтынына көз жеткізіңіз.

Аудио баптаулары

Audio out (Аудио шығыс)

«AUDIO OUT» тармағын таңдап, белсенді аудио шығысын таңдау ішкі мәзіріне өту үшін «▶» батырмасын басыңыз.

HDMI Audio

«HDMI AUDIO» тармағын таңдап, баптаулар ішкі мәзіріне өту үшін «▶» батырмасын басыңыз. Қол жетімді опциялар: «AUTO» және «PCM».

Key (Батырмалар)

Құрылғы батырмаларының дыбыс деңгейін реттеу ішкі мәзіріне өту үшін «KEY» тармағын таңдап, «▶» батырмасын басыңыз. Дыбыс деңгейі параметрлерін реттеу үшін «▲» және «▼» батырмаларын пайдаланыңыз.

Сурет баптаулары

Келесі сурет баптаулары қол жетімді:

- **Brightness** (Жарықтық).
- **Contrast** (Кереғарлық).
- **Hue** (Түс реңктері).
- **Saturation** (Қанықтылық).
- **Sharpness** (Айқындық).

Қажетті баптауды таңдап, параметрлерді реттеу ішкі мәзіріне өту үшін «▶» батырмасын басыңыз. Параметрлер «▲» және «▼» батырмаларымен реттеледі.

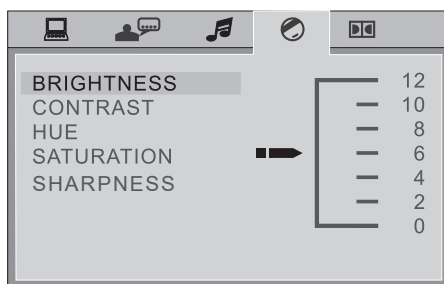

Сандық дыбысты орнату

Dynamic Range (Динамикалық диапазон)

«DYNAMIC RANGE» тармағын таңдаңыз, динамикалық диапазонды баптау ішкі мәзіріне өту үшін «▶» батырмасын басыңыз. Орнату үшін «▲» және «▼» батырмаларын пайдаланыңыз.

Dual Mono (Қос монофониялық дыбыс)

«DUAL MONO» тармағын таңдап, қысу режимінің параметрлері ішкі мәзіріне өту үшін «▶» батырмасын басыңыз. Таңдау үшін 4 параметр бар:

STEREO (Стерео) — стереофониялық шығыс сигналы.

MONO L (Моно сол) — сол жақ арнаның шығыс сигналы.

MONO R (Моно оң) — оң жақ арнаның шығыс сигналы.

MIX MONO (Аралас моно) — сол және оң жақ арналардың шығысы.

Құрылғымен жұмыс

Жұмыс режимдері арасында ауысу

Құрылғының жұмыс режимдері арасында ауысу үшін (DISC/BT/FM/COAX/AUX/LINE IN/USB) құрылғының ҚБ пультіндегі немесе басқару тақтасындағы «FUNCTION» батырмасын басыңыз.

Bluetooth арқылы қосылу

1. Экранда Bluetooth функциясы қосылғанын көрсететін «BT» пайда болғанша ҚБ пультіндегі немесе құрылғы жолағындағы «FUNCTION» батырмасын басыңыз.
2. Сыртқы құрылғыда Bluetooth функциясы қосылғанына көз жеткізіп, іздеңіз. Тізімде берілген құрылғының атын тауып, оны басыңыз және жұптастыруды орнатыңыз. Кейбір құрылғыларды қосу үшін пин-код қажет болуы мүмкін: 0000 немесе 1234 қолданып көріңіз. Дыбыстық сигнал сәтті байланыс туралы хабарлайды.

USB-ге көшіру

1. USB жинақтағышын құрылғыға қосыңыз.
2. Құрылғыға мазмұнын көшіргіңіз келетін дискіні салыңыз.
3. Көшіру интерфейсіне өту үшін ҚБ пультіндегі «COPY» батырмасын басыңыз.

Назар аударыңыз!

- Көшіруді бастамас бұрын, USB жинақтағышында CD-де орналасқан барлық файлдар үшін жеткілікті орын бар екеніне көз жеткізіңіз.
- Егер сізде бірдей атаумен 2 файл болса, файлдардың біреуінің атын өзгертіңіз, әйтпесе біреуі ғана сақталады.
- Көшіру кезінде құрылғының қуатын және/немесе USB жинақтағышын өшірмеңіз.
- Егер USB тасымалдағышы көшірілгеннен кейін оқылмаса, барлық ақпаратты алдын ала сақтай отырып, оны ДК-де пішімдеңіз.

Көшіру баптаулары

- «START» тармағын таңдаңыз. Оң жақтағы терезеде келесі ақпарат көрсетіледі:
 - TOTAL TRACKS — барлық файлдар.
 - TOTAL TIME — жалпы уақыт.
 - TOTAL SIZE — жалпы файл өлшемі.
- Көшіруді бастау үшін «ENTER» батырмасын басыңыз, содан кейін құрылғы файлдарды CD-ден жалғанған USB тасымалдағышына көшіре бастайды.
- Қалыпты жылдамдықпен көшіру кезінде сіз көшірілетін мазмұнды тыңдай аласыз, көшіру жылдамдығын 4 есе арттыруды таңдаған кезде көшірілетін файлды ойнату мүмкін болмайды.

Жылдамдықты реттеу

- Қажетті көшіру жылдамдығын таңдау үшін «SPEED» тармағын таңдап, «ENTER» батырмасын басыңыз.
- Көшіру процесі кезінде «CHANGE SPEED» тармағын таңдаңыз немесе көшіру жылдамдығын өзгерту үшін «ENTER» батырмасын басыңыз.

Бит жылдамдығын орнату

- «BITRATE» тармағын таңдап, орнату үшін «ENTER» батырмасын басыңыз.
- Бит жылдамдығы неғұрлым жоғары болса, файл құрылғының жадында соғұрлым көп орын алады және оның сапасы түпнұсқаға жақын болады.
- Әдепкі бойынша бит жылдамдығы 128 кб/с құрайды.

ID3 тегтерін құру

«CREATE ID3 TAG» тармағын таңдап, метадеректерді сақтау функциясын қосу немесе өшіру үшін «ENTER» батырмасын басыңыз.

Файлдар тізімін жасау

«CREATE FILE LIST» тармағын таңдап, «ENTER» батырмасын басыңыз. Файлдар тізімі автоматты түрде жасалады.

Ойнату тізімін жасау

- «TRACK» тармағын таңдап, баптаулар ішкі мәзірін таңдау үшін «▶» батырмасын басыңыз.
- Көшіргіңіз келетін немесе көшіргіңіз келмейтін файлдарды таңдаңыз.

Көшіру мәзірінен шығу

«QUIT» тармағын таңдап, «ENTER» батырмасын басыңыз.

CD/DVD дискілерін ойнату

Тізбекті ойнату

- Құрылғы дискіні автоматты түрде оқиды және ойнай бастайды.
- Ойнатуды уақытша кідірту үшін "||" батырмасын басыңыз
- Ойнатуды жалғастыру үшін "||" батырмасын қайтадан басыңыз.

Мәзір

Диск мәзірін көрсету үшін (VCD 2.0 немесе DVD дискілерін ойнатқанда) ҚБ пультіндегі «MENU» батырмасын басыңыз.

Атауы

DVD атауын көрсету үшін «TITLE» батырмасын басыңыз.

Музыкалық жолды таңдау

Ойнатқыңыз келетін тректі тікелей таңдау үшін қашықтан басқару пультіндегі сандық пернелерді басуға болады.

- VCD мәзірді қарау режимінде болғанда, тректі таңдау мүмкін емес, алдымен мәзірді қарау режимінен шығыңыз.

- Белгілі бір трекке өту үшін «GOTO» батырмасын басып, қажетті жолды таңдап, таңдауды растау үшін «ENTER» батырмасын басыңыз.
- Әр түрлі диск форматтарында жолдарды таңдаудың әр түрлі тәсілдері бар, мысалы, 5-ші тректі таңдау үшін «5» сандық пернесін басыңыз. «23» жолын таңдағанда «10+» пернесін екі рет басыңыз, сонда экранда «20+» пайда болады, содан кейін «3» сандық пернесін басыңыз. Егер бұл әдіс жұмыс істемесе, «2» батырмасын басып көріңіз, содан кейін «3» батырмасын басып тұрыңыз.

Қайталау

Қайта ойнатуды белсендіру үшін «REPEAT» батырмасын басыңыз.

Диск пішіміне байланысты сіз бір тректің, бір тараудың немесе бүкіл дискінің қайталануын реттей аласыз.

Баюу ойнату

- Ойнату жылдамдығын азайту үшін «SLOW» батырмасын басыңыз, дыбыс ойнатылмайды.
- Қалыпты ойнату жылдамдығына оралу үшін «▶» батырмасын басыңыз.

Дыбыс деңгейін реттеу

ҚБ пультіндегі дыбыс деңгейі батырмаларын басыңыз немесе құрылғының корпусындағы дыбыс деңгейін басқаруды бұраңыз.

Төмен/жоғары жиіліктер

- ҚБ пультіндегі «BASS+» және «BASS» батырмаларын басу арқылы төмен жиілік деңгейін реттеуге болады. -10-дан +10-ға дейінгі мәндер қол жетімді.
- ҚБ пультіндегі «TREB+» және «TREB-» батырмаларын басу арқылы жоғары жиілік деңгейін реттеуге болады. -10-дан +10-ға дейінгі мәндер қол жетімді.

MP3 дискісін ойнату

- MP3 дискісін салғаннан кейін құрылғы MP3 файлдары бар барлық каталогтарды автоматты түрде іздейді.
- Іздеу аяқталғаннан кейін құрылғы бірінші каталогтағы бірінші MP3 файлынан ойнай бастайды. Құрылғы осы каталогтың жолдарын ретімен ойнатады. Сондай-ақ, ойнату үшін тректерді қолмен таңдауға болады — ол үшін «Музыкалық жолды таңдау» тармағындағы қадамдарды орындаңыз.

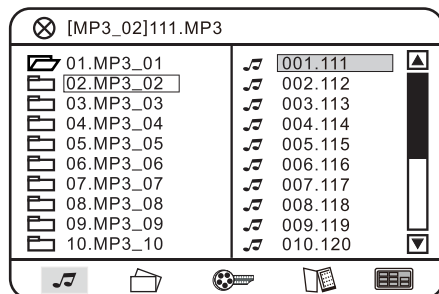

Буманы таңдау

- Сол жақтағы бумалар тізіміне оралу үшін «◀» батырмасын басыңыз. Содан кейін буманы таңдау үшін «▲» және «▼» пернелерін пайдаланыңыз.
- Ойнату тізіміне өту үшін «ENTER» пернесін басыңыз.
- Ойнату тізіміндегі файлдар автоматты түрде ойнай бастайды. Қажетті трекке өту үшін «Музыкалық жолды таңдау» тармағында сипатталған әрекеттерді орындаңыз.
- Жолдарды дәйекті түрде ауыстыру үшін құрылғы жолағындағы немесе ҚБ пультіндегі «◀◀» және «▶▶» батырмаларын пайдаланыңыз.

JPEG файлдарымен дискіні ойнату

- С JPEG дискісін файлдармен енгізгеннен кейін, құрылғы автоматты түрде іздейді және бірінші табылған каталогтың бірінші суретін тоқтатады. Файлдарды таңдау үшін «▲» және «▼» батырмаларын пайдаланыңыз; ағымдағы суреттен слайдшоуды ойнатуды бастау үшін «▶▶» пернесін басыңыз.
- Егер сіз суреттерді бір-бірлеп көргіңіз келсе, қажетті файлды таңдау үшін «▲» және «▼» батырмаларын пайдаланыңыз; оны ашу үшін «ENTER» батырмасын басыңыз.

Аралас мазмұнды дискіні ойнату

- Аралас мазмұн дискілерінен музыка ойнаған кезде JPEG кескіндерін көру үшін режимді таңдау үшін «▶▶» және «◀◀» батырмаларын пайдаланыңыз, содан кейін шарлау батырмалары арқылы қажетті суретті таңдап, «ENTER» батырмасын басыңыз.
- Суреттермен жұмыс істеу принципі «JPEG файлдарымен дискіні ойнату» тармағында сипатталған.
- Егер кірістірілген дискіде аудио файлдар болса, құрылғы оларды автоматты түрде ойната бастайды.

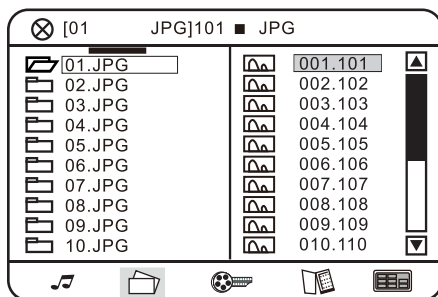

USB тасымалдағыштарынан ойнату

- USB жинақтағышынан ойнатуды басқару CD дискісінен ойнатуды басқаруға ұқсас.
- Егер USB жинақтағышында бірнеше файл түрлері болса, онда аудио файлдарды ойнату автоматты түрде басталады. Навигация дискілерді ойнатумен бірдей жолмен жүзеге асырылады.

Сигнал көзін таңдау

- Сигнал көзі (CD дискі/USB жинақтағышы) арасында ауысу үшін ҚБ пультіндегі «SOURCE» батырмасын басыңыз.
- Ойнатқыңыз келетін файлды таңдау үшін шарлау батырмаларын және таңдауды растау үшін «ENTER» батырмасын пайдаланыңыз.

FM радиосы

FM радио режимін таңдау үшін басқару тақтасындағы немесе ҚБ пультіндегі «FUNCTION» батырмасын басыңыз.

Радиостанцияларды іздеу

Қолмен іздеу

Радиостанцияларды іздеу үшін ҚБ пультіндегі «▶▶» және «◀◀» батырмаларын басыңыз.

Автоматты іздеу

Құрылғыны басқару тақтасындағы «Play/Pause» батырмасын басыңыз немесе ҚБ пультіндегі «Play/Pause» батырмасын басып тұрыңыз, содан кейін құрылғы автоматты түрде радиостанцияларды іздеу режиміне енеді және 87,5–108 МГц диапазонындағы (100 кГц қадаммен) қолжетімді радиостанцияларды іздей бастайды.

Ескертпелер:

- Қажетті станцияны тапқаннан кейін құрылғы оны автоматты түрде сақтайды.
- Станциялардың FM іздеуіне радиосигналдың қуаты әсер етеді. Егер автоматты іздеу кезінде қажетті станциялар табылмаса, қолмен іздеуді қолданыңыз немесе антеннаның орнын реттеңіз.

Радиостанциялар арасында ауысу

Радиостанцияларды ауыстыру үшін басқару тақтасындағы немесе қашықтан басқару пультіндегі «◀/▶» батырмаларын пайдаланыңыз.

AUX кәбілі арқылы қосылу

AUX режиміне өту үшін дисплейде «LINE IN» пайда болғанша басқару тақтасындағы немесе ҚБ пультіндегі «FUNCTION» батырмасын басыңыз. Бастапқы құрылғы AUX қосқышы арқылы қосылуы керек.



Техникалық сипаттамалары

- Үлгісі: HS500.
- Сауда белгісі: Fiero.
- Желіден қуат: 110–220 В, 50 Гц.
- Жалпы шығыс қуаты: 500 Вт.
- Динамиктер:
 - ТЖ динамигі: 4 Ом, 8" × 2.
 - ЖЖ динамигі: 6 Ом, 1,2" × 2.
- Сигнал/шу қатынасы: 70 дБ.
- Жалпы бұрмалану деңгейі: 1%.
- Жиілік диапазоны: 20–20000 Гц.
- Bluetooth нұсқасы: 5.0.
- Сымсыз байланыс стандарты: IEEE 802.15.2.
- Сымсыз байланыс жиілігінің диапазоны: 2400–2483,5 МГц.
- Таратқыштың қуаты: 10 дБм.
- USB × 2 қосқышы.
- 3,5 мм Jack желілік аудио кірісі.
- 6,3 мм Jack микрофон кірісі.
- FM радиосы. Радиожиілік диапазоны: 87,5–108 МГц.
- Оқылатын USB жадының максималды көлемі: 64 Гб.
- Орталық блоктың өлшемдері 350 × 259 × 156 мм.
- Бағана өлшемдері: 275 × 310 × 395 мм.
- Қуат кәбілінің ұзындығы: 1,2 м.
- VFD дисплейі.
- RGB артқы жарығы.
- Қуат сымын бекіту түрі: X.
- Электр тогының соғуынан қорғау класы: II.

Жинақталым

Құрылғы, сымды микрофон, ҚБ пульті, қуат кәбілі, аудио-бейне кәбілі, 3.5 jack – 3.5 jack аудио кәбілі, пайдалану бойынша нұсқаулық.

Ықтимал мәселелер және олардың шешімі

Мәселе	Ықтимал себеп	Ықтимал шешім
Құрылғы қосылмайды.	Құрылғы қуат көзіне қосылмаған.	Құрылғыны қуат көзіне қосыңыз.
Құрылғы жұмыс істемейді.	Диск немесе USB жинақтағышы салынбаған.	Дискіні немесе USB жинақтағышын салыңыз.
Сурет жоқ.	Теледидарда сыртқы сигнал көзі таңдалмаған.	Сыртқы сигнал көзін таңдаңыз.
	Құрылғы дұрыс қосылмаған.	Құрылғының дұрыс қосылғанына көз жеткізіңіз.
Дыбыс жоқ.	Қате аудио арна таңдалды.	Дұрыс аудио арнаны таңдаңыз.
	Құрылғы дұрыс қосылмаған.	Құрылғыны дұрыс қосыңыз.
Төмен сурет сапасы.	Диск ластанған.	Дискіні тазалаңыз.
	Дискіні жазу сапасы төмен.	Дискіні ауыстырыңыз.
Диск ойнатылмайды.	Диск салынбаған.	Дискіні салыңыз.
	Диск дұрыс емес жағымен салынған.	Дискіні дұрыс жағымен салыңыз.
	Диск дұрыс салынбаған.	Дискіні дұрыс салыңыз.
	Диск ластанған.	Дискіні тазалаңыз.
ҚБ пульті жұмыс істемейді.	ҚБ пульті құрылғыға бағытталмаған.	ҚБ пультіні құрылғыға бағыттаңыз.
	Құрылғы тым алыс.	ҚБ пультінің жұмыс қашықтығы 7 м аспайды.
	Құрылғы мен ҚБ пульті арасындағы кедергі.	Кедергіні алып тастаңыз.
	ҚБ пультінің қуат элементтері отырды.	Қуат элементтерін ауыстырыңыз.
MP3 файлдары сыртқы шулармен ойнатылады немесе мүлдем ойнатылмайды.	Файл пішіміне қолдау көрсетілмейді.	Файлдарды өткізіп жіберіңіз.
USB құрылғысындағы файлдар ойнатылмайды.	USB құрылғысында файлдар жоқ / файл пішіміне қолдау көрсетілмейді.	Қолдау көрсетілетін форматтағы файлдарды USB құрылғысына жүктеңіз.
	USB құрылғысы зақымдалған.	USB құрылғысын ауыстырыңыз.

Монтаждау, сақтау, тасымалдау (тасу), өткізу және кәдеге жарату ережелері мен шарттары

- Құрылғы ешқандай орнатуды немесе тұрақты бекітуді қажет етпейді.
- Құрылғыны сақтау дайындаушы мен тұтынушының жылытылатын үй-жайларында ауа температурасы 5 °С-тан 40 °С-қа дейін және ауаның салыстырмалы ылғалдылығы 80%-дан аспайтын орауышта жүргізілуі тиіс. Үй-жайларда жемірілуді тудыратын жегі қоспалар (қышқылдар, сілтілер буы) болмауы тиіс.
- Құрылғыны тасымалдау құрғақ ортада жүзеге асырылуы керек.
- Құрылғы мұқият өңдеуді қажет етеді, оны шаң, кір, соққы, ылғал, от және т. б. әсерінен қорғайды.
- Құрылғыны өткізу жергілікті заңнамаға сәйкес жүргізілуі тиіс.
- Егер құрылғының ақаулығы анықталса, дереу уәкілетті қызмет көрсету орталығына хабарласыңыз немесе құрылғыны тастаңыз.
- Өнімнің қызмет ету мерзімі аяқталғаннан кейін оны қарапайым тұрмыстық қоқыспен бірге тастауға болмайды. Оның орнына, ол федералды немесе жергілікті заңдарға сәйкес кейіннен қайта өңдеу және жою үшін электр және электронды жабдықтарды тиісті қабылдау пунктіне кәдеге жаратуға тапсырылады. Осы өнімді дұрыс кәдеге жаратуды қамтамасыз ете отырып, сіз табиғи ресурстарды үнемдеуге көмектесесіз және дұрыс емделмеген жағдайда қоршаған ортаға және адамдардың денсаулығына зиян келтірмеуге көмектесесіз. Бұл өнімді қабылдау және кәдеге жарату орындары туралы толығырақ ақпаратты жергілікті муниципалды органдардан немесе тұрмыстық қоқыстарды шығаратын кәсіпорыннан алуға болады.

Қосымша ақпарат

Manufacturer: Guangzhou Jie Li Electron Co., Ltd.
Room 401, 301, 201, 101, Block A, No. 3 Kejiayuanxing Road, Xinke, Jiahe Street, Baiyun District, Guangzhou City, Guangdong Province, China.

Өндіруші: Гуанчжоу Цзе Ли Электрон Ко., Лтд.
401, 301, 201, 101 каб., А ғим., Кэцзяюаньсин тас жолы № 3, Синькэ, Цзяхэ к-сі, Байюнь ауданы, Гуанчжоу қ., Гуандун пров., Қытай.
Қытайда жасалған.

Импорттаушы / Қазақстан Республикасында талаптар қабылдайтын заңды тұлға: «DNS QAZAQSTAN (ДНС КАЗАХСТАН)» ЖШС, Астана қ., Сарыарқа ауданы, Сарыарқа даңғ., 12 ғим., Қазақстан Республикасы.
Электрондық пошта мекен-жайы: info@dns-shop.kz

Тауар КО ТР (ЕАЭО) талаптарына сәйкес келеді.

Өнім сапасын жақсарту үшін сипаттамалар, өнім туралы ақпарат және оның сыртқы түрі пайдаланушыға алдын ала ескертусіз өзгертілуі мүмкін.



Өндіріс күні пайдаланушы нұсқаулығының орыс тіліндегі нұсқасында көрсетілген. V.6

Кепілдік талоны

SN/IMEI: _____

Кепілдікке қойылған күні: _____

Өндіруші бүкіл кепілдік мерзімі ішінде құрылғының үздіксіз жұмыс істейтініне, сондай-ақ материалдар мен құрастырымда ақаулар болмайтынына кепілдік береді. Кепілдік мерзімі бұйым сатып алынған сәттен бастап есептеледі және жаңа өнімдерге ғана қолданылады.

Кепілдікті қызмет көрсету бұйым пайдаланушы нұсқаулығына сәйкес пайдаланылған жағдайда, кепілдік мерзімі ішінде тұтынушының кінәсіз істен шыққан элементтерді тегін жөндеуді немесе ауыстыруды қамтиды. Элементтерді жөндеу немесе ауыстыру уәкілетті сервис орталықтарының аумағында жүргізіледі.

Кепілдік мерзімі: 12 ай.

Пайдалану мерзімі: 24 ай.

Сервистік орталықтардың өзекті тізімі келесі мекенжай бойынша:

<https://www.dns-shop.kz/service-center/>

Кепілдік міндеттемелер және тегін сервистік қызмет көрсету, егер оларды ауыстыру бұйымды бөлшектеуге байланысты болмаса, тауардың жиынтықтылығына кіретін, төменде аталған керек-жарақтарға қолданылмайды:

- ҚБП (қашықтықтан басқару пульті) үшін қуат элементтері (батареялары).
- Жалғағыш кәбілдер, антенналар және оларға арналған ауыстырғыштар, құлаққаптар, микрофондар, «HANDS-FREE» құрылғылары; жиынтықта жеткізілетін әртүрлі типтегі ақпарат тасығыштар, бағдарламалық жасақтама (БЖ) және драйверлер (бұйымның қатқыл магниттік дискілеріндегі жинақтағышқа алдын ала орнатылған БЖ қоса алғанда, бірақ онымен шектелмей), сыртқы енгізу-шығару құрылғылары және манипуляторлар.
- Қаптамалар, сөмкелер, белдіктер, тасымалдауға арналған баулар, монтаждық құрылғылар, құралдар, бұйымға қоса берілетін құжаттама.
- Табиғи тозуға ұшырайтын шығын материалдары мен бөлшектер.



Өндіруші келесі жағдайларда кепілдік міндеттемелерге ие болмайды:

- Кепілдік мерзімі аяқталды.
- Егер жеке (тұрмыстық, отбасылық) қажеттіліктерге арналған бұйым кәсіпкерлік қызметті жүзеге асыру үшін, сондай-ақ оның тікелей міндетіне сәйкес келмейтін басқа мақсаттарда пайдаланылған болса.
- Өндіруші бұйымды пайдалану кезінде пайдаланушы нұсқаулығының талаптарын бұзу, бұйымды орнату және оған қызмет көрсету жөніндегі ұсынымдарды, қосу ережелерін (бұйымның өзіне де, онымен байланысты бұйымдарға да сәйкес келмейтін желілік кернеудің әсері нәтижесінде туындаған қысқа тұйықталулар), бұйымды сақтау және тасымалдау кезінде өнім иесі және/немесе үшінші тұлғалар шеккен ықтимал материалдық, моральдық және өзге де зиян үшін жауапты болмайды.
- Механикалық зақымданудың барлық жағдайлары: өнімді пайдалану кезінде алынған сызаттар, жарықтар, деформациялар, соққы іздері, майысулар, кептелістер және т.б.
- Түрлендірулерді, рұқсат етілмеген жөндеулерді осындай жұмыстарды жүргізуге уәкілетті емес адамдар жүргізген жағдайлар. Егер ақаулық конструкцияны немесе бұйымның сұлбасын өзгерту, Өндіруші қарастырмаған сыртқы құрылғыларды қосу, Қазақстан Республикасының заңнамасына сай сәйкестік сертификаты жоқ құрылғыны пайдалану салдарынан туындаған болса.
- Егер бұйымның ақауы еңсерілмейтін күштің әсерінен (табиғи элементтер, өрт, су тасқыны, жер сілкінісі, тұрмыстық факторлар және Өндірушіге тәуелді емес басқа жағдайлар) немесе Өндіруші болжай алмаған үшінші тұлғалардың әрекеттерінен туындаса.
- Бұйымның толық немесе ішінара істен шығуына алып келген бұйымның ішіне бөгде заттардың, өзге денелердің, заттектердің, сұйықтықтардың, жәндіктердің немесе жануарлардың түсуінен, агрессивті ортаның әсерінен, жоғары ылғалдылықтан, жоғары температуралардан туындаған ақау.
- Бұйымды сәйкестендіру (сериялық нөмірі) жоқ немесе сәйкес келмейді. Егер зақымданулар (кемшіліктер) зиянды бағдарламалық қамтаманың; БЖ ұсынушысының осы қызметті ұсынбауына байланысты мүмкіндігінсіз бұйымның бағдарламалық ресурстарына қолжетімділіктің болмауына әкеп соққан құпиясөздерді (кодтарды) оларды жинау/қалпына келтіру мүмкіндігінсіз орнату, ауыстыру немесе жою әсерінен туындаса.
- Егер жұмыстың ақаулықтары қуат беруші, кәбілдік, телекоммуникациялық желілердің, радиосигнал қуатының стандарттарға немесе техникалық регламенттеріне сәйкес келмеуінен, оның ішінде бедер ерекшеліктерінен және басқа да осыған ұқсас сыртқы факторлардан, бұйымның желі әрекет ететін шекарада немесе аймақтан тыс жерде пайдаланылуынан туындаған болса.
- Егер зақымданулар стандартты емес (түпнұсқалық емес) және/немесе сапасыз (зақымданған) шығыс материалдарын, керек-жарақтарды, қосалқы бөлшектерді, қуат беру элементтерін, әртүрлі үлгідегі ақпарат тасымалдағыштарды (CD, DVD дискілерді, жад карталарын, SIM карталарын, картридждерді қоса алғанда) пайдаланудан туындаса.
- Егер кемшіліктер үйлесімсіз контентті (әуендерді, графиканы, бейне және басқа файлдарды, Java қосымшаларын және оларға ұқсас бағдарламаларды) алуға, орнатуға және пайдалануға байланысты туындаған болса.
- Осы бұйыммен жанасып жұмыс істейтін басқа жабдыққа келтірілген залалға.



Fiero