

Руководство по эксплуатации

Портативная аудиосистема
All-in-One Wonder V450

Fiero

Содержание

Назначение устройства.....	4
Меры предосторожности.....	4
Рекомендации по работе с аккумуляторной батареей (Li-pol/Li-ion).....	5
Комплектация.....	7
Схема панели управления.....	8
Пульт дистанционного управления.....	9
Инструкция по эксплуатации.....	10
Воспроизведение с внешних носителей.....	10
Режим радио.....	10
Замена батарей в пульте ДУ.....	11
Запись на USB.....	11
Управление подсветкой.....	11
Режим Bluetooth.....	11
Подключение микрофона.....	11
Функция TWS.....	12
Караоке.....	12
Технические характеристики.....	13
Возможные проблемы и их решение.....	13
Правила и условия монтажа, хранения, перевозки (транспортировки), реализации и утилизации.....	14
Дополнительная информация.....	15

Уважаемый покупатель!

Благодарим Вас за выбор нашей продукции.

Мы рады предложить Вам изделия и устройства, разработанные и изготовленные в соответствии с высокими требованиями к качеству, функциональности и дизайну. Перед началом эксплуатации внимательно прочитайте данное руководство, в котором содержится важная информация, касающаяся Вашей безопасности, а также рекомендации по правильному использованию продукта и уходу за ним. Позаботьтесь о сохранности настоящего руководства и используйте его в качестве справочного материала при дальнейшей эксплуатации изделия.

Назначение устройства

Аудиосистема предназначена для воспроизведения музыки и озвучивания игр, фильмов и прочего. Может быть подключена к ПК, ноутбуку, MP3 или CD-плееру, либо другим источникам звука, а также может воспроизводить музыку с внешних носителей.

Меры предосторожности

- Перед подключением устройства убедитесь, что указанное на нем напряжение соответствует напряжению местной электросети.
- Во избежание поражения электрическим током, не разбирайте и не вскрывайте корпус устройства. Не пытайтесь самостоятельно произвести ремонт устройства, обратитесь в авторизованный сервисный центр.
- Отключайте устройство от источника звука, если устройство не будет использоваться в течение длительного времени.
- При отключении устройства от источника питания прикасайтесь только к изолированной части штекера. Не тяните и не перемещайте устройство за шнур. Оберегайте шнур от заземления, не ставьте на него посторонние объекты.
- Не прикасайтесь к устройству мокрыми руками.
- Оберегайте устройство и его отверстия от попадания посторонних предметов внутрь. Следите, чтобы иголки, шпильки, монеты и прочие мелкие предметы, а также насекомые не попали внутрь устройства.
- Оберегайте устройство от попадания воды и любых жидкостей, воздействия влаги, а также экстремальных температур, пыли и грязи. Не устанавливайте устройство в помещениях с повышенной влажностью и запыленностью.
- Не помещайте на устройство и в непосредственной близости от него сосуды с жидкостями (вазы, стаканы, бутылки и т. д.). При попадании жидкости на устройство незамедлительно отключите его от сети.
- Оберегайте устройство от перегрева. Не устанавливайте его рядом с мощными источниками тепла (нагревательные приборы и т. д.), а также не подвергайте воздействию прямых солнечных лучей.
- Не используйте для очистки устройства бензолсодержащие вещества, спирты, растворители и т. д., так как они могут навредить устройству, а также его окрашенной поверхности. Для чистки устройства используйте исключительно мягкую сухую ткань.
- Во избежание порчи устройства и поражения электрическим током, используйте только исправные разъемы для подключения.

- Устройство не предназначено для использования детьми и лицами с ограниченными физическими, сенсорными или умственными способностями, кроме случаев, когда над ними осуществляется контроль другими лицами, ответственными за их безопасность. Не позволяйте детям играть с устройством.
- Используйте устройство только по назначению.

Рекомендации по работе с аккумуляторной батареей (Li-pol/Li-ion)

Уважаемый пользователь, обращаем Ваше внимание, что данное устройство использует в своем составе аккумулятор на основе лития в качестве источника питания. Внимательно ознакомьтесь с нижеуказанной информацией, она поможет Вам продлить срок службы Вашего аккумулятора и предотвратить нежелательные последствия при его эксплуатации.

Естественный износ АКБ

При длительном хранении и использовании устройства, аккумулятор (далее по тексту — «АКБ») имеет свойство терять заряд и емкость. В период использования устройства, можно ожидать, что после 300 циклов заряда-разряда (примерно год использования устройства), емкость АКБ может снизиться до 80% от номинальной. Емкость АКБ после 400 заряд-разрядных циклов может снизиться до 60% от номинальной емкости. Частичное снижение емкости в указанных пределах и временных периодах — это естественный износ АКБ, который не является дефектом.

Емкость аккумулятора и количество циклов заряда-разряда

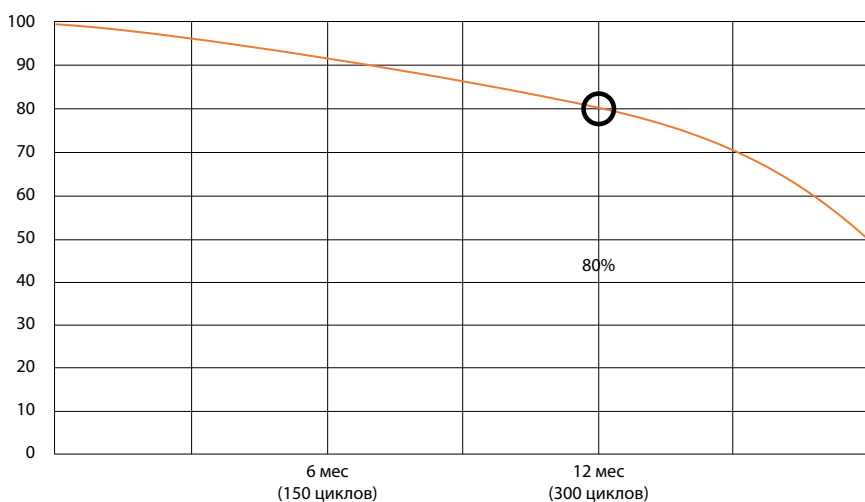

АКБ теряет заряд, даже если она хранится отдельно от устройства. Саморазряд составляет около 5% в месяц. АКБ по своему строению недолговечны и постоянно деградируют вне зависимости от того, эксплуатируются они или нет. Данная деградация тем интенсивней, чем выше температура, и чем дальше величина

заряда от «оптимального» (с точки зрения сохранности), который принято считать равным 40%. Другими словами, если АКБ не используется, то имеет смысл держать заряд на уровне 40–50%.

Используйте только оригинальное зарядное устройство

Способность заряда/разряда батареи управляется встроенным в нее контроллером. Крайне противопоказаны принудительные режимы «быстрой зарядки» во внешних зарядных устройствах для Li-ion, т. к. токи заряда и разряда ограничены. У Li-ion батареей отсутствует так называемый «эффект памяти». Начинать разряжать/заряжать аккумуляторы можно с любого уровня заряда.

В большинстве устройств стоит ограничение по степени заряда/разряда — контроллер может не позволить заряжать аккумулятор, если, например, заряд уже больше 90%. Также он не позволит полностью разрядить аккумулятор, препятствуя выходу из строя элементов. Даже если работа устройства осуществляется посредством электрической сети — хотя бы раз в месяц, Li-ion батарея должна проходить полный цикл заряда/разряда (до появления сообщения «о разрядке батареи»). Нельзя доводить батарею до полной разрядки. Li-ion аккумулятор быстро деградирует при длительном хранении в разряженном состоянии. Если это все-таки произошло, сразу же установите его на зарядку. Если батарея находится в разряженном состоянии 2 недели и более, то происходит необратимый процесс потери емкости в элементах батареи, следствием чего является выход из строя самой батареи.

Соблюдайте температурный режим

Батареи должны храниться в заряженном состоянии при температуре от +15 °C до +35 °C при нормальной влажности воздуха. Батареи плохо переносят длительную эксплуатацию при очень высоких (выше 40 °C) и очень низких (ниже -10 °C) температурах окружающей среды. Нельзя оставлять батарею под прямыми солнечными лучами.

Не разбирайте, не сжигайте, не используйте батареи со следами повреждений

Ни в коем случае нельзя самостоятельно разбирать батареи и заряжать их элементы.

В случае необходимости обращайтесь в специализированные сервис-центры. Прокол элементов или смятие может привести к внутреннему короткому замыканию с последующим возгоранием и взрывом. Расплавление лития от высокой температуры может также привести к взрыву. При разгерметизации внутрь элемента может попасть вода или сконденсироваться атмосферная влага, что может привести к реакции с выделением водорода и возгоранию. Посмотреть текущее состояние батареи можно, например, на индикаторе состояния батареи, который есть практически в каждом устройстве (можно уточнить его местонахождение и принцип работы при покупке).

Будьте осторожны: поврежденные батареи могут выделять вредные вещества. Если батарея сменная (съёмная), при обнаружении проблем с ее работоспособностью следует обратиться в сервисный центр (см. гарантийный срок в гарантийном талоне).

Если батарея несъемная (АКБ является неотъемлемой частью устройства), гарантия действует как на само устройство. Необходимо также обратиться в сервисный центр.

Чем раньше Вы отдадите неисправную батарею в ремонт, тем больше вероятность, что она может быть восстановлена с наименьшими затратами.

Внимание: время работы аккумулятора зависит от многих других факторов, действительное время работы может не совпадать с указанным.

Аккумулятор допускает ограниченное число циклов зарядки и по прошествии некоторого времени может потребовать замены (условия ограниченной гарантии на аккумулятор смотрите в гарантийном талоне). Время работы аккумулятора зависит от режима использования и настроек.

Комплектация



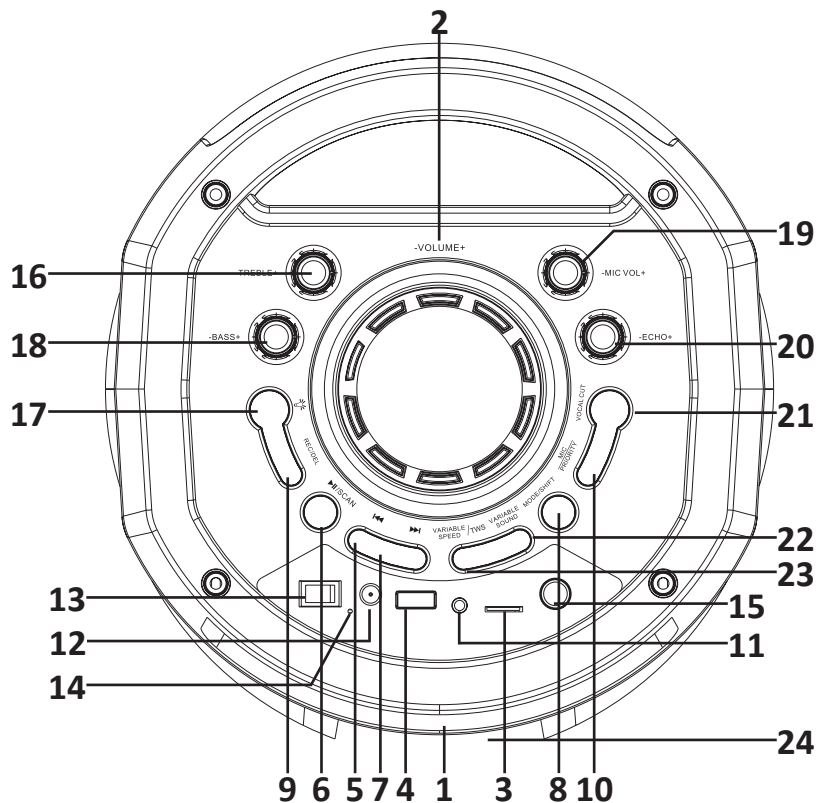

- Устройство.
- Пульт дистанционного управления.
- Проводной микрофон.
- Кабель 3,5 мм Jack — 3,5 мм Jack.
- Сетевой адаптер питания.
- Руководство по эксплуатации.

Схема панели управления



- | | |
|--|--|
| <ol style="list-style-type: none"> 1. LED дисплей. 2. Регулятор общей громкости. 3. Разъем microSD. 4. Разъем USB. 5. Кнопка «◀◀»: предыдущая композиция / радиостанция. 6. Кнопка «▶▶/SCAN»: воспроизведение/пауза/сканирование радиочастот. 7. Кнопка «▶▶▶»: следующая композиция / радиостанция. 8. Кнопка «MODE/SHIFT»: переключение источника проигрывания. 9. Кнопка «REC/DEL»: включение/выключение записи. 10. Кнопка «MIC PRIORITY»: режим «приоритет микрофона». 11. Разъем линейного соединения. 12. Разъем для зарядного устройства. | <ol style="list-style-type: none"> 13. Кнопка «POWER»: включение/выключение устройства. 14. Индикатор зарядного устройства. 15. Входной порт для микрофона. 16. Регулятор высоких частот. 17. Кнопка «☾»: переключение режимов подсветки. 18. Регулятор низких частот. 19. Регулятор громкости микрофона. 20. Регулятор эха микрофона. 21. Кнопка «VOCAL CUT»: функция «удаление вокала». 22. Кнопка «VARIABLE SOUND»: изменение режима голоса. 23. Кнопка «VARIABLE SPEED/TWS»: изменение скорости музыки / режим «TWS». 24. Приемник сигнала пульта дистанционного управления. |
|--|--|

Пульт дистанционного управления

1. Кнопка «»: включение / выключение устройства.
2. Кнопка переключения режимов повтора (повтор одной / всех композиций, случайный порядок).
3. Кнопка «SCAN»: поиск радиостанций.
4. Кнопка «TUNE-»: настройка предыдущей радиочастоты.
5. Кнопка «»: воспроизведение / пауза / сканирование радиочастот.
6. Кнопка «»: предыдущая композиция / радиостанция.
7. Кнопки «0-9»: выбор композиции по порядковому номеру / выбор радиочастоты.
8. Кнопка «»: отключение звука.
9. Кнопка «MODE»: переключение источника проигрывания.
10. Кнопка «EQ»: переключение режимов эквалайзера.
11. Кнопка «TUNE+»: настройка следующей радиочастоты.
12. Кнопка «VOL+»: увеличение громкости.
13. Кнопка «»: следующая композиция / радиостанция.
14. Кнопка «VOL-»: уменьшение громкости.



Инструкция по эксплуатации

1. Подключите устройство к источнику питания, переведите регулятор питания в положение «**ON**» («Вкл»). Обратите внимание, что во время заряда устройства индикатор горит красным цветом; когда полностью заряжен — синим цветом. При заряде аккумулятора ниже 20–30% индикатор начинает мигать.
2. Подключите источник аудиосигнала к устройству при помощи аудиокабеля AUX или соответствующего порта.
3. Подключите микрофон к соответствующему порту на панели устройства, настройте громкость микрофона, уровень высоких и низких частот, а также уровень эха при помощи соответствующих регуляторов на панели устройства.

Воспроизведение с внешних носителей

Аудиосистема оснащена возможностью считывания аудио файлов в формате MP3 с USB-носителей. Для корректной работы рекомендуется использовать носители с объемом не более 32 Гб.

Для воспроизведения аудио с внешнего носителя подключите носитель в соответствующий порт аудиосистемы. Нажмите кнопку «**USB**» на панели устройства. Воспроизведение начнется автоматически. Управляйте воспроизведением при помощи пульта ДУ или кнопок на панели устройства.

Внимание: USB-порт предназначен только для подключения USB-носителей, а не для зарядки устройства.

Режим радио

1. Вставьте штекер аудиокабеля 3,5 jack – 3,5 jack (антенный кабель FM) в линейный вход для усиления сигнала.
2. Нажмите кнопку «**MODE/SHIFT**» на панели устройства или «**MODE**» на пульте ДУ, чтобы перейти в режим «**FM**».
3. Нажмите и удерживайте кнопку «**▶II/SCAN**» на лицевой панели для запуска автоматического поиска радиостанций. До 60 станций будет сохранено в памяти устройства даже при отключении питания.
4. Для переключения между радиостанциями нажимайте кнопки «**◀◀**» и «**▶▶**» на панели устройства или пульте дистанционного управления.
5. Для временного отключения звука в режиме «**FM**» нажмите кнопку «**▶II/SCAN**» на панели устройства.
6. Выключите подсветку ручную для более стабильной работы радио.

Внимание: убедитесь, что вы подключили аудиокабель 3,5 jack — 3,5 jack, входящий в комплект.

Замена батарей в пульте ДУ

1. Откройте отделение для батарей.
2. Вставьте две батареи типа AAA, соблюдая полярность. (Батареи в комплект не входят).
3. Закройте отделение для батарей.

Внимание: если Вы собираетесь не использовать пульт ДУ долгое время, извлеките батареи. Не используйте старые и новые батареи вместе, а также батареи разного типа.

Запись на USB

1. Подключите USB-носитель в соответствующий разъем.
2. Начните воспроизведение звука посредством подключения Bluetooth, микрофона и/или линейного соединения.
3. Нажмите кнопку «**REC**» для начала и окончания записи воспроизводимого звука на USB-носитель. Запись будет сохранена на ваш носитель автоматически.

Внимание: файлы, проигрываемые с USB-носителя, не могут записываться на него же.

Управление подсветкой

Нажимайте кнопку «» на панели устройства для выбора режима подсветки. Каждое нажатие кнопки осуществляет переключение на один из 6 предустановленных уровней подсветки, седьмое нажатие выключит подсветку.

Режим Bluetooth

1. Нажмите кнопку «**MODE / SHIFT**» на панели устройства или «**MODE**» на пульте ДУ, чтобы перейти в режим «**Bluetooth**». На экране отобразится надпись «**BLUE**».
2. Активируйте Bluetooth на устройстве-источнике. Из списка доступных устройств выберите «V450». При необходимости введите пароль «0000». При успешном подключении устройство издаст звуковой сигнал.
3. Управляйте воспроизведением на устройстве-источнике, а также с помощью пульта ДУ или панели управления.

Подключение микрофона

1. Подключите микрофон в разъем 6.3 мм.
2. Используйте соответствующие регуляторы и кнопки для настройки микрофона: «- **MIC VOL** +» — регулировка громкости микрофона, «- **ECHO** +» — регулировка эха микрофона, «**VARIABLE SOUND**» — переключение между режимами обработки вокала.

Внимание:

- Не подносите микрофон слишком близко к колонке во избежание генерации резкого звука.
- Для наилучшего эффекта держите микрофон под углом 45° на расстоянии 5–15 см от рта.

- Используя микрофон, следите за уровнем заряда батареи устройства во избежание падения качества звука.

Функция TWS

Технология TWS (True Wireless Stereo) позволяет использовать две колонки, сопряженные по Bluetooth, для создания беспроводной двухканальной системы с эффектом стереозвука.

1. Для создания TWS-соединения расположите две колонки в диапазоне действия Bluetooth-сигнала. Убедитесь, что оба устройства в данный момент не подключены к Вашему смартфону/планшету.
2. Включите оба проигрывателя. Зажмите кнопку **«VARIABLE SPEED/TWS»** на панели устройства, раздастся звуковой сигнал. Как только второе устройство в паре издаст короткий звуковой сигнал, TWS-соединение будет успешно установлено.
3. На Вашем смартфоне/планшете найдите данную аудиосистему в списке доступных к подключению Bluetooth-устройств.
4. Управляйте воспроизведением на устройстве-источнике.
5. Для того чтобы разорвать пару TWS-устройств, выключите оба проигрывателя.

Караоке

Функция «приоритет микрофона»

Нажмите кнопку **«MIC PRIORITY»** на панели устройства для активации функции «приоритет микрофона». Данная функция приглушает звук, воспроизводимый с USB-носителей, а также с линейного и Bluetooth подключения, делая звук микрофона более выраженным.

Настройка эквалайзера

Используйте кнопку **«EQ»** на пульте ДУ для переключения между режимами эквалайзера.

Функция «удаление вокала»

Включите композицию с удобного вам источника. Нажмите кнопку **«VOCAL CUT»** для понижения громкости вокала в проигрываемой композиции; используйте получившуюся композицию в качестве фоновой музыки для караоке.

Функция «изменение скорости»

Включите композицию с удобного вам источника. Нажмите кнопку **«VARIABLE SPEED/TWS»** на панели устройства для изменения скорости проигрываемой композиции; предустановлено 5 скоростей: **«-2 / -1 / 0 / 1 / 2»**, где **«-2»** — самая низкая скорость, **«2»** — самая высокая, а **«0»** — скорость проигрывания по умолчанию.

Технические характеристики

- Модель: V450.
- Торговая марка: Fiero.
- Общая выходная мощность: 80 Вт.
- Питание от сети: 220–240 В, 50/60 Гц.
- Встроенный аккумулятор: 9 В, 5000 мА·ч.
- Время зарядки: до 4 часов.
- Время автономной работы: до 6 часов.
- Динамики:
 - Низкочастотный динамик: 6,5", 2 шт.
 - Сопротивление высокочастотного динамика: 2 Ом.
 - Высокочастотный динамик: 2".
 - Сопротивление высокочастотного динамика: 4 Ом.
- Соотношение сигнал/шум: ≥ 85 дБ.
- THD: $\leq 10\%$.
- Частотный диапазон: 100 Гц — 20 кГц.
- Версия Bluetooth: 5.0.
- Стандарт беспроводной связи: IEEE 802.15.2
- Диапазон частот: 2400–2483,5 МГц.
- Мощность передатчика: 2,5 мВт.
- Дальность действия Bluetooth-сигнала: до 10 м.
- FM радио: диапазон радиочастот: 87,5–108 МГц.
- Максимальный поддерживаемый объем USB- и microSD-накопителей: 32 Гб.
- Линейный аудиовход: 3,5 мм Jack.
- Микрофонный вход: 6,3 мм Jack.
- Тип крепления шнура питания: X.
- Класс защиты от поражения электрическим током: II.
- Габариты (Ш × Г × В): 230 × 210 × 605 мм.
- Область применения: бытовое.

Возможные проблемы и их решение

Проблема	Решение
Устройство не включается	Проверьте подключение устройства к сети питания
Нет звука или слишком тихий звук	Проверьте, в каком положении находится регулятор громкости на данном устройстве и источнике сигнала. Увеличьте громкость при необходимости
	Проверьте корректность подключения источника сигнала к проигрывателю
Искажение звука	Причиной может быть большая амплитуда входного сигнала. Настройте громкость непосредственно на источнике сигнала до оптимального уровня

Правила и условия монтажа, хранения, перевозки (транспортировки), реализации и утилизации

- Устройство не требует какого-либо монтажа или постоянной фиксации.
- Хранение устройства должно производиться в упаковке в отапливаемых помещениях у изготовителя и потребителя при температуре воздуха от 5 °С до 40 °С и относительной влажности воздуха не более 80%. В помещениях не должно быть агрессивных примесей (паров кислот, щелочей), вызывающих коррозию.
- Перевозка устройства должна осуществляться в сухой среде.
- Устройство требует бережного обращения, оберегайте его от воздействия пыли, грязи, ударов, влаги, огня и т.д.
- Реализация устройства должна производиться в соответствии с местным законодательством.
- После окончания срока службы изделия его нельзя выбрасывать вместе с обычным бытовым мусором. Вместо этого оно подлежит сдаче на утилизацию в соответствующий пункт приема электрического и электронного оборудования для последующей переработки и утилизации в соответствии с федеральным или местным законодательством. Обеспечивая правильную утилизацию данного продукта, Вы помогаете сберечь природные ресурсы и предотвращаете ущерб для окружающей среды и здоровья людей, который возможен в случае ненадлежащего обращения. Более подробную информацию о пунктах приема и утилизации данного продукта можно получить в местных муниципальных органах или на предприятии по вывозу бытового мусора.
- При обнаружении неисправности устройства следует немедленно обратиться в авторизованный сервисный центр или утилизировать устройство.

Дополнительная информация

Изготовитель: Шэньчжэнь Дилакс-ЭйВи Электроникс Ко., Лтд.
Зд. А, промпарк Тяньсинь, Гушу, р-н Баоань, Шэньчжэнь, Китай.

Manufacturer: SHENZHEN DELUXE-AV ELECTRONICS CO., LTD.
BUILDING A, TIANXIN INDUSTRIAL PARK, GUSHU, BAO'AN DISTRICT, SHENZHEN, CHINA.

Сделано в Китае.

Импортер в России: ООО «ДНС ЛОДЖИСТИК».
690025, Приморский край, г.о. Владивостокский, г. Владивосток, ул. Фанзавод,
д.1, каб. 15.

Адрес электронной почты: dns-logistic.llc@mail.dlogistix.com

Уполномоченное изготовителем лицо: ООО «Атлас».
690068, Россия, Приморский край, г. Владивосток, проспект 100-летия Владивостока,
дом 155, корпус 3, офис 5.

Адрес электронной почты: atlas.llc@mail.dlogistix.com

Товар соответствует требованиям ТР ТС (ЕАЭС).

Спецификации, информация о продукте и его внешний вид могут быть изменены без предварительного уведомления пользователя в целях улучшения качества нашей продукции.



Товар изготовлен (мм.гггг): _____ v.7

Гарантийный талон

SN/IMEI: _____

Дата постановки на гарантию: _____

Производитель гарантирует бесперебойную работу устройства в течение всего гарантийного срока, а также отсутствие дефектов в материалах и сборке. Гарантийный период исчисляется с момента приобретения изделия и распространяется только на новые продукты.

В гарантийное обслуживание входит бесплатный ремонт или замена элементов, вышедших из строя не по вине потребителя в течение гарантийного срока при условии эксплуатации изделия согласно руководству пользователя. Ремонт или замена элементов производится на территории уполномоченных сервисных центров.

Срок гарантии: 12 мес.

Срок эксплуатации: 24 мес.

Актуальный список сервисных центров по адресу:

<https://www.dns-shop.ru/service-center/>

Гарантийные обязательства и бесплатное сервисное обслуживание не распространяются на перечисленные ниже принадлежности, входящие в комплектность товара, если их замена не связана с разборкой изделия:

- Элементы питания (батарейки) для ПДУ (Пульт дистанционного управления).
- Соединительные кабели, антенны и переходники для них, наушники, микрофоны, устройства «HANDS-FREE»; носители информации различных типов, программное обеспечение (ПО) и драйверы, поставляемые в комплекте (включая, но не ограничиваясь ПО, предустановленным на накопитель на жестких магнитных дисках изделия), внешние устройства ввода-вывода и манипуляторы.
- Чехлы, сумки, ремни, шнуры для переноски, монтажные приспособления, инструменты, документацию, прилагаемую к изделию.
- Расходные материалы и детали, подвергающиеся естественному износу.



Производитель не несет гарантийных обязательств в следующих случаях:

- Истек Гарантийный срок.
- Если изделие, предназначенное для личных (бытовых, семейных) нужд, использовалось для осуществления предпринимательской деятельности, а также в иных целях, не соответствующих его прямому назначению.
- Производитель не несет ответственности за возможный материальный, моральный и иной вред, понесенный владельцем изделия и/или третьими лицами, вследствие нарушения требований руководства пользователя при использовании, несоблюдения рекомендаций по установке и обслуживанию изделия, правил подключения (короткие замыкания, возникшие также в результате воздействия несоответствующего сетевого напряжения, как на само изделие, так и на изделия, сопряженные с ним), хранении и транспортировки изделия.
- Все случаи механического повреждения: сколы, трещины, деформации, следы ударов, вмятины, замятия и др., полученные в процессе эксплуатации изделия.
- Имеются следы сторонней модификации, несанкционированного ремонта лицами, не уполномоченными для проведения таких работ. Если дефект вызван изменением конструкции или схемы изделия, подключением внешних устройств, не предусмотренных Производителем, использованием устройства, не имеющего сертификата соответствия согласно местному законодательству.
- Если дефект изделия вызван действием непреодолимой силы (природных стихий, пожаров, наводнений, землетрясений, бытовых факторов и прочих ситуаций, не зависящих от Производителя), либо действиями третьих лиц, которые Производитель не мог предвидеть.
- Дефект вызван попаданием внутрь изделия посторонних предметов, инородных тел, веществ, жидкостей, насекомых или животных, воздействием агрессивных сред, высокой влажности, высоких температур, которые привели к полному или частичному выходу из строя изделия.
- Отсутствует или не соответствует идентификация изделия (серийный номер). Если повреждения (недостатки) вызваны воздействием вредоносного программного обеспечения; установкой, сменой или удалением паролей (кодов), приведшим к отсутствию доступа к программным ресурсам изделия, без возможности их сброса/восстановления, ввиду отсутствия предоставления данной услуги поставщиком ПО.
- Если дефекты работы вызваны несоответствием стандартам или техническим регламентам питающих, кабельных, телекоммуникационных сетей, мощности радиосигнала, в том числе из-за особенностей рельефа и других подобных внешних факторов, использования изделия на границе или вне зоны действия сети.
- Если повреждения вызваны использованием нестандартных (неоригинальных) и/или некачественных (поврежденных) расходных материалов, принадлежностей, запасных частей, элементов питания, носителей информации различных типов (включая CD, DVD диски, карты памяти, SIM-карты, картриджи).
- Если недостатки вызваны получением, установкой и использованием несовместимого контента (мелодии, графика, видео и другие файлы, приложения Java и подобные им программы).
- На ущерб, причиненный другому оборудованию, работающему в сопряжении с данным изделием.



Fiero