

# Руководство по эксплуатации

---

Электрогенератор  
FPG-900A,  
FPG-5000,  
FPG-6000,  
FPG-7000

**finePower**



# Содержание

<b>Назначение устройства .....</b>	<b>4</b>
<b>Меры предосторожности .....</b>	<b>4</b>
<b>Технические характеристики.....</b>	<b>6</b>
<b>Комплектация .....</b>	<b>7</b>
<b>Схема устройства .....</b>	<b>8</b>
<b>Инструкция по эксплуатации.....</b>	<b>9</b>
Выключатель двигателя .....	9
Электростартер .....	9
Ручной стартер .....	9
Топливный кран.....	10
Воздушная заслонка .....	10
Автоматический выключатель.....	10
Заземление .....	11
Система предупреждения о низком уровне масла.....	11
Подключение к электрической системе здания.....	11
Переменный ток.....	12
Постоянный ток.....	13
Подключение аккумулятора .....	13
Отключение аккумулятора.....	14
Работа на большой высоте.....	14
Предварительная проверка .....	15
Заправка топливом .....	16
Запуск двигателя .....	17
Глушение двигателя.....	18
<b>Техническое обслуживание.....</b>	<b>18</b>
Набор инструментов.....	20
Замена моторного масла .....	20
Обслуживание воздушного фильтра.....	21
Чистка топливного фильтра .....	22
Техническое обслуживание свечи зажигания.....	22
<b>Транспортировка и хранение .....</b>	<b>23</b>
<b>Возможные проблемы и их решения .....</b>	<b>25</b>
<b>Сборка и установка устройства .....</b>	<b>26</b>
<b>Правила и условия монтажа, хранения, перевозки (транспортировки), ре-</b>	
<b>ализации и утилизации .....</b>	<b>27</b>
<b>Дополнительная информация .....</b>	<b>27</b>

# Уважаемый покупатель!

Благодарим Вас за выбор нашей продукции.

Мы рады предложить Вам изделия и устройства, разработанные и изготовленные в соответствии с высокими требованиями к качеству, функциональности и дизайну. Перед началом эксплуатации внимательно прочитайте данное руководство, в котором содержится важная информация, касающаяся Вашей безопасности, а также рекомендации по правильному использованию продукта и уходу за ним. Позаботьтесь о сохранности настоящего руководства и используйте его в качестве справочного материала при дальнейшей эксплуатации изделия.

## Назначение устройства

Электрогенератор предназначен для автономного электроснабжения.

## Меры предосторожности

- Используйте данное устройство только по назначению.
- Оберегайте устройство от воздействия влаги, различных жидкостей, а также источников тепла.
- Перед началом работы всегда заземляйте генератор (смотрите раздел «Заземление»).
- Всегда осматривайте генератор, прежде чем завести его.
- Никогда не подключайте генератор к бытовой электросети без квалифицированного электрика. Такие подключения должны быть согласованы с региональными законами по электричеству. Нарушение требований может привести к созданию обратного потока энергии и возникновению серьезных повреждений генератора.
- Если генератор хранится на открытом воздухе, без защиты от погодных условий, перед каждым использованием проверяйте все электрические компоненты на панели управления. Влага или лед могут вызвать неисправность или короткое замыкание в электрических компонентах, что может привести к поражению электрическим током.
- Не используйте устройство после падения, а также при наличии видимых повреждений, обратитесь в сервисный центр.
- Устройство не предназначено для использования в коммерческих целях.
- Устройство не предназначено для использования детьми и лицами с ограниченными физическими, сенсорными или умственными способностями, кроме случаев, когда над ними осуществляется контроль другими лицами, ответственными за их безопасность. Не позволяйте детям играть с устройством.
- Генератор всегда должен работать на ровной, устойчивой поверхности. Избегайте установки генератора на песок и снег. Избегайте установки генератора под наклоном и в перевернутом состоянии.
- Выхлопные газы содержат ядовитый угарный газ. Вдыхание выхлопных газов может вызвать головокружение, головную боль, потерю сознания и даже смерть.
- При запуске генератора в замкнутом или даже частично замкнутом пространстве, в воздухе может скопиться опасное количество выхлопных газов. Чтобы предотвратить это, обеспечьте достаточную вентиляцию.
- Не используйте генератор в помещении с недостаточной вентиляцией.

- Держите генератор на расстоянии не менее 1 метра от зданий и других устройств в процессе эксплуатации.
- Держите легковоспламеняющиеся и взрывоопасные продукты вдали от генератора.
- Глушитель генератора сильно нагревается во время работы и после остановки двигателя остается горячим некоторое время. Ни в коем случае не достаивайтесь до горячего глушителя. Дайте двигателю остыть перед тем, как поставить генератор в помещение.
- Бензин легко воспламеняется и при определенных условиях может быть взрывоопасным. Не курите и не допускайте возникновения пламени или искр в местах заправки генератора или хранения бензина. Заправляйте генератор в хорошо проветриваемом помещении с остановленным двигателем.
- Пары топлива легко воспламеняются и могут воспламениться после запуска двигателя. Перед запуском генератора убедитесь, что все пролитое топливо было вытерто.
- Перед использованием генератора необходимо проконсультироваться с квалифицированным электриком, инспектором по электрике или соответствующим местным учреждением в отношении местных норм и правил, применимых к использованию генератора.
- Не запускайте генератор при подключенной нагрузке.
- Не допускайте переполнения топливного бака.
- Используйте только чистый неэтилированный бензин АИ-92. Не допускайте использования в качестве топлива двухтактной бензосмеси, керосина, дизельного топлива и т.д.
- Не трогайте генератор влажными руками.
- Перед началом эксплуатации генератора необходимо ознакомиться с вариантами аварийной остановки.
- Не допускайте никого к работе с генератором без прочтения данной инструкции.
- Всегда надевайте защитную обувь.
- Держите детей и домашних животных вдали от генератора.
- Не накрывайте генератор во время работы.

# Технические характеристики

Модель	FPG-900A	FPG-5000	FPG-6000	FPG-7000
<b>Электрогенератор</b>				
Вид	Синхронный			
Номинальная мощность (кВт)	0,9	5	6	7
Максимальная мощность (кВт)	1	5,5	6,5	7,5
Частота (Гц)	50			
Напряжение (В)	230			
Выходной ток (А)	4	22	26	30
Розетки	1 (16 А)	16А — 2 шт, 32А — 1 шт		
Выход 12 (В)	Есть			
<b>Двигатель</b>				
Запуск	Ручной	Ручной/Электрический		
Объем двигателя (см <sup>3</sup> )	98	389	420	439
Мощность двигателя (л/с)	2,9	13	15	16
Расход топлива (л/ч)	0,7	2,5	3,2	3,5
Вид топлива	Бензин			
Рекомендуемое топливо	АИ-92			
Рекомендуемое масло	SAE 5W30			
Рекомендуемая свеча зажигания	F7TJC			
Объем топливного бака (л)	4,2	25		
Время непрерывной работы от одного бака при нагрузке 100% (ч)	3,5	10	8	7
Количество цилиндров	1			
Рабочий цикл двигателя	Четырехтактный			
Объем моторного масла (л)	0,37	1,1		
Глушитель	Есть			
Модель двигателя	LT156F	LT188F	LT190F	LT192FA
<b>Индикаторы</b>				
Индикатор уровня топлива	Да			
Индикатор уровня масла	Да			
Вольтметр	Обычный	3 в 1	3 в 1	3 в 1
<b>Безопасность</b>				
Защита от перегрузки	Да			
Класс защиты	IP23			
Тип охлаждения двигателя	Воздушное охлаждение			

Модель	FPG-900A	FPG-5000	FPG-6000	FPG-7000
Дополнительные характеристики				
Уровень шума (дБ)	65	74	76	78
Габариты (Д × Ш × В), (мм)	455 × 365 × 375	815 × 550 × 560		
Вес (кг)	26	82	85	87

## Комплектация

- Устройство.
- Свечной ключ.
- Электрическая вилка.
- Руководство по эксплуатации.

## Схема устройства

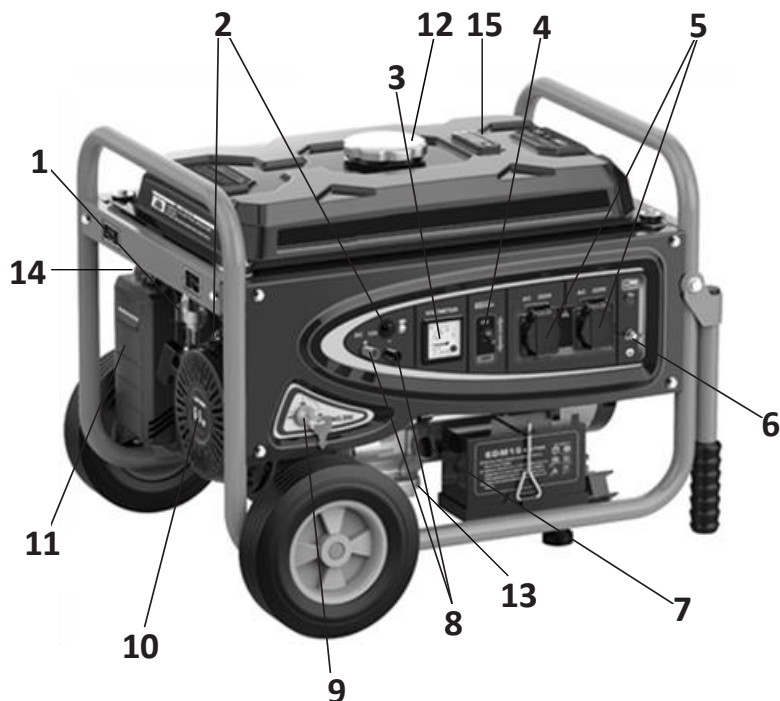

1. Топливный кран.
2. Предохранитель 12 В.
3. Вольтметр 3 в 1: напряжение, частота, время.
4. Автоматический выключатель.
5. Розетка 220 В переменного тока.
6. Клемма заземления.
7. Крышка масляного измерительного щупа.
8. Выход 12 В постоянного тока.
9. Выключатель двигателя — используется для запуска/остановки двигателя.
10. Ручной стартер.
11. Воздушный фильтр.
12. Крышка бензобака.
13. Пробка для слива масла.
14. Рычаг воздушной заслонки.
15. Указатель топлива.

### Вольтметр 3 в 1

Данный вольтметр оснащен дисплеем, который показывает напряжение, частоту, суммарное количество моточасов и текущее количество моточасов. Настроить вольтметр на необходимый параметр можно при помощи рычажного переключателя (1).

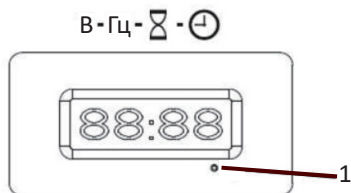



# Инструкция по эксплуатации

## Выключатель двигателя

Положения выключателя:

- OFF (выкл): используется для выключения двигателя.
- ON (вкл): используется для запуска и работы двигателя.
- START (запуск): используется для запуска двигателя с помощью ключа зажигания.

### Запуск от электростартера

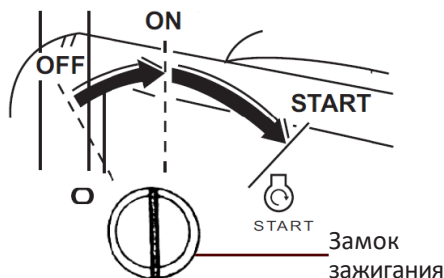

### Ручной запуск



## Электростартер

После запуска двигателя верните замок зажигания в положение «ON». Не удерживайте замок в положении «START» более чем на 5 секунд. Если двигатель не запускается, отпустите замок зажигания и подождите 10 секунд, прежде чем снова использовать электростартер.

## Ручной стартер

Чтобы запустить двигатель, плавно потяните шнур стартера до тех пор, пока не почувствуете сопротивление, затем быстро дерните шнур.

**ПРИМЕЧАНИЕ:** не позволяйте шнуру стартера быстро ударяться о двигатель, при отпуске шнура. Отпускайте шнур медленно, чтобы не повредить стартер.

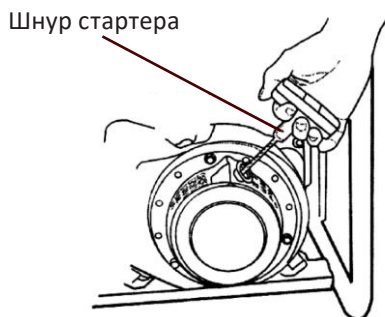

## Топливный кран

Топливный кран расположен между топливным баком и карбюратором. Когда рычаг крана в положении «ОТКР» топливо может течь из топливного бака в карбюратор. Обязательно верните рычаг в положение «ЗАКР» после остановки двигателя.

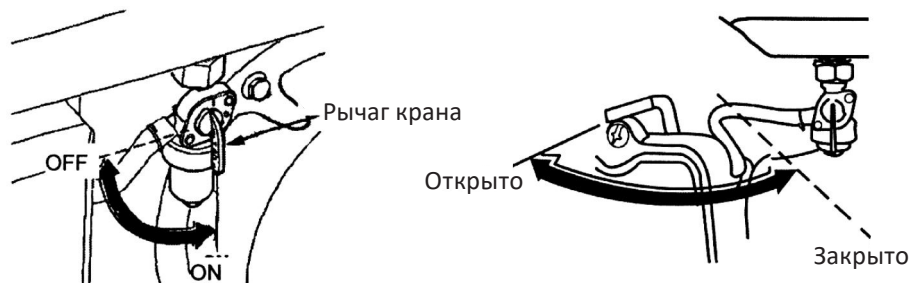

## Воздушная заслонка

Воздушная заслонка используется для подачи обогащенной топливной смеси при запуске холодного двигателя. Заслонку можно открывать и закрывать, нажимая на рычаг или шток воздушной заслонки вручную. Переместите рычаг или шток в положение «ЗАКР» для обогащения топливной смеси.

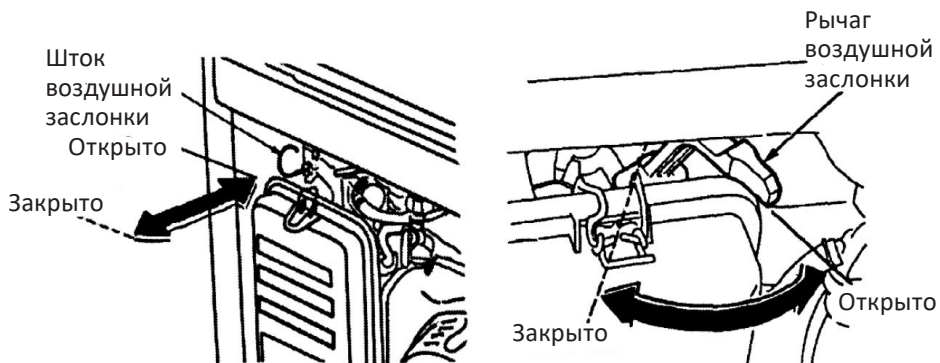

## Автоматический выключатель

Автоматический выключатель сработает, если произойдет короткое замыкание или возникнет значительная перегрузка генератора в розетке. Если сработал автоматический выключатель, убедитесь, что прибор работает правильно и не превышает номинальную нагрузочную способность цепи, прежде чем снова включить автоматический выключатель. Автоматический выключатель может использоваться для включения или выключения питания генератора.

## Заземление

Во избежание риска поражения током генератор перед запуском следует заземлить. Для заземления используйте медный провод сечением более  $2,5 \text{ мм}^2$ , с одной стороны закрепленный гайкой к болту для заземления на раме генератора, с другой — к стержню из оцинкованной стали, забитому в землю на 1 м (можно использовать медный или латунный стержень). Заземление генератора служит также для рассеяния статического электричества, наводимого генератором переменного тока.

Стандарты заземления различаются в зависимости от места расположения. Для проверки требований к заземлению в вашем регионе, обратитесь к квалифицированному электрику.

**ВНИМАНИЕ:** ошибка при заземлении генератора может привести к поражению электрическим током.

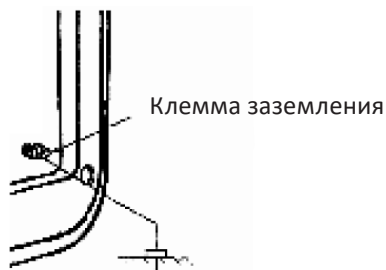

## Система предупреждения о низком уровне масла

Система предупреждения о низком уровне масла предназначена для предотвращения повреждения двигателя из-за недостаточного количества масла в картере. Прежде чем уровень масла в картере упадет ниже безопасного предела, система предупреждения о низком уровне масла автоматически выключит двигатель (выключатель двигателя останется в положении «ВКЛ»). Перед повторным включением обязательно проверьте уровень моторного масла в картере.

## Подключение к электрической системе здания

Подключение резервного питания к электрической системе здания должно выполняться квалифицированным электриком. Подключение должно изолировать питание генератора от электросети и соответствовать всем применимым законам и электротехническим нормам.

**ВНИМАНИЕ:** неправильное подключение к электрической системе здания может привести к обратному току от генератора. Обратный ток может привести к поражению электрическим током работников коммунальной компании или других лиц, контактирующих с линиями во время отключения электроэнергии. Проконсультируйтесь с коммунальным предприятием или квалифицированным электриком.

**ВНИМАНИЕ:** неправильное подключение к электрической системе здания может привести к обратному току от коммунальной компании в генератор. При восстановлении электроснабжения от сети генератор может взорваться, загореться или вызвать возгорание в электрической системе здания.

## Переменный ток

Перед подключением какого-либо устройства или питания к генератору:

- Убедитесь, что устройство и шнур питания находятся в рабочем состоянии, неисправность устройства или шнура питания может вызвать электрический шок.
- Если устройство начнет давать сбои в работе, работать медленно или внезапно остановит работу, немедленно выключите его. Отключите устройство и определите источник проблемы: неисправность устройства или превышение номинальной нагрузки генератора.
- Убедитесь, что электрические параметры инструмента или устройства не превышают номинальные параметры генератора. Никогда не превышайте максимальную мощность генератора. Генератор на максимальном уровне мощности можно использовать не более 30 минут.

**ВНИМАНИЕ:** существенная перегрузка приведет к автоматическому выключению. Превышение лимита времени для работы на максимальной мощности или небольшая перегрузка генератора могут не привести к автоматическому выключению, но сократит срок службы генератора. Ограничьте работу, требующую максимальной мощности, до 30 минут. Для непрерывной работы не превышайте номинальную мощность.

**ПРИМЕЧАНИЕ:** необходимо учитывать общую потребляемую мощность (В·А) всех подключенных устройств. Производители бытовых приборов и электроинструментов обычно указывают номинальную информацию рядом с номером модели или серийным номером.

1. Запустите двигатель.
2. Переверните автоматический выключатель переменного тока в положение «ВКЛ».
3. Подключите устройство к сети питания.

**ПРИМЕЧАНИЕ:** большинству приборов с моторами для запуска требуется мощность, превышающая их номинальную. Не превышайте предельный ток, указанный на розетках. Если перегрузка цепи приводит к автоматическому выключению, уменьшите электрическую нагрузку в цепи, подождите несколько минут и затем переведите автоматический выключатель переменного тока в положение «ВКЛ».

## Постоянный ток

### Выход 12 В постоянного тока

Выход 12 В постоянного тока можно использовать только для зарядки 12-вольтовых аккумуляторов автомобильного типа. Выходы окрашены в красный цвет для обозначения положительного (+) выхода и в черный цвет для обозначения отрицательного (-) выхода. Аккумулятор необходимо подключать к выходам постоянного тока генератора с соблюдением полярности (положительный полюс аккумулятора к красному выходу генератора, отрицательный полюс аккумулятора к черному выходу генератора).

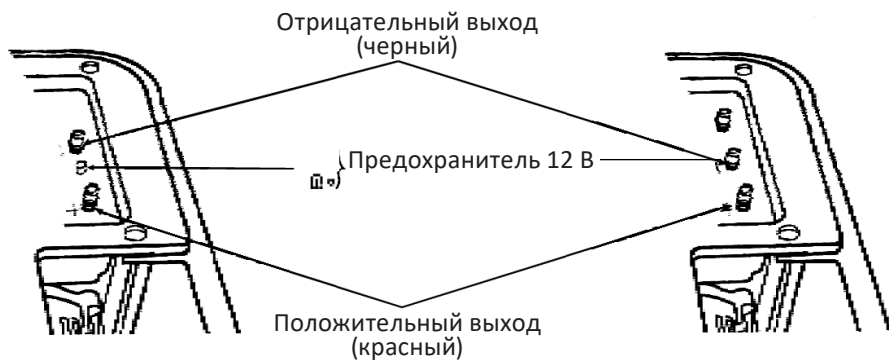

### Предохранитель 12 В

Предохранитель 12 В автоматически отключает цепь зарядки аккумулятора в случаях, когда цепь перегружена, возникла проблема с аккумулятором, или аккумулятор неправильно подключен к генератору.

При срабатывании предохранителя подождите несколько минут и повторно включите его, нажав кнопку в положение «ВКЛ».

### Подключение аккумулятора

**ВНИМАНИЕ:** аккумулятор выделяет взрывоопасные газы при зарядке. Держите аккумулятор подальше от открытого огня и сигарет. Обеспечьте соответствующую вентиляцию при зарядке аккумулятора.

1. Перед подключением зарядных проводов к аккумулятору, установленному в транспортном средстве, отсоедините оба провода транспортного средства.
2. Подсоедините положительный (+) провод аккумулятора к положительной (+) клемме аккумулятора.
3. Подключите другой конец положительного (+) провода аккумулятора к генератору.
4. Подсоедините отрицательный (-) провод аккумулятора к отрицательной (-) клемме аккумулятора.
5. Подключите другой конец отрицательного (-) провода аккумулятора к генератору.
6. Запустите генератор.

**ПРИМЕЧАНИЕ:** не заводите автомобиль, пока подключены провода зарядки аккумулятора и работает генератор, в противном случае автомобиль или генератор могут быть повреждены.

Перегрузка цепи постоянного тока приведет к сгоранию предохранителя 12 В. В этом случае замените предохранитель 12 В. Перегрузка постоянного тока, чрезмерное потребление тока аккумулятором или проблема с проводкой выключат предохранитель 12 В (кнопка предохранителя выдвигается). В этом случае подождите несколько минут, прежде чем нажать на кнопку предохранителя, чтобы возобновить работу. Если устройство защиты цепи продолжает отключаться, прекратите зарядку и обратитесь к специалисту.

## Отключение аккумулятора

1. Заглушите двигатель генератора.
2. Отсоедините отрицательный (-) провод аккумулятора от отрицательного (-) выхода генератора.
3. Отсоедините другой конец отрицательного (-) провода аккумулятора от отрицательной (-) клеммы аккумулятора.
4. Отсоедините положительный (+) провод аккумулятора от положительного (+) выхода генератора.
5. Отсоедините другой конец положительного (+) провода аккумулятора от положительной (+) клеммы аккумулятора.
6. Подсоедините заземляющий провод автомобиля к отрицательной (-) клемме аккумулятора.
7. Заново подсоедините оба провода автомобиля.

## Работа на большой высоте

На большой высоте стандартная топливоздушная смесь карбюратора будет чрезмерно богатой, что приведет к снижению производительности и увеличению расхода топлива.

Это можно исправить, установив в карбюратор главный топливный жиклер меньшего диаметра и отрегулировав направляющий винт. Если вы всегда используете двигатель на высоте более 1500 метров над уровнем моря, обратитесь к специалисту для выполнения этой модификации карбюратора.

Даже при подходящем жиклере карбюратора мощность двигателя будет снижаться на примерно 3,5% каждые 300 метров увеличения высоты. Влияние высоты на мощность будет больше, если не производить модификацию карбюратора.

**ПРИМЕЧАНИЕ:** если двигатель с жиклером, рассчитанным на большую высоту, используется на меньшей высоте, бедная воздушно-топливная смесь снизит производительность, смесь может также перегреться и серьезно повредить двигатель.

## Предварительная проверка

### Моторное масло

**ПРИМЕЧАНИЕ:** моторное масло является основным фактором, влияющим на производительность и срок службы двигателя.

Проверьте уровень масла перед использованием. SAE Генератор при этом должен стоять на ровной поверхности, а двигатель должен быть выключен.

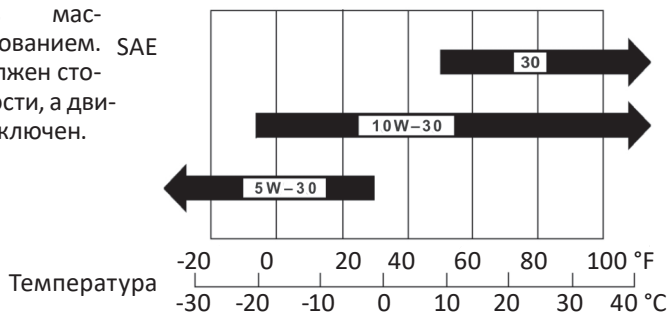

Используйте масло для четырехтактного двигателя или эквивалентное высокоочищенное моторное масло, отвечающее стандартам автомобильной промышленности по классификациям SG, SF. Класс масла указывается на упаковке.

Масло класса SAE 5W30 рекомендуется для использования при любой температуре. Если Вы хотите использовать масло другого типа, выберите масло, с подходящим коэффициентом вязкости исходя из средней температуры в Вашем районе.

1. Снимите крышку маслозаливной горловины и начисто протрите масляный щуп.
2. Проверьте уровень масла, вставив щуп в заливную горловину, но не ввинчивая его.
3. Если уровень низкий, долейте рекомендуемое масло до верхней отметки на щупе.

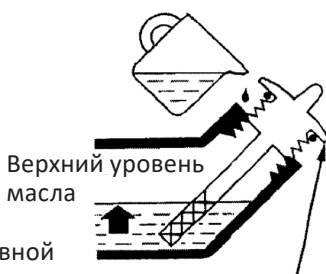
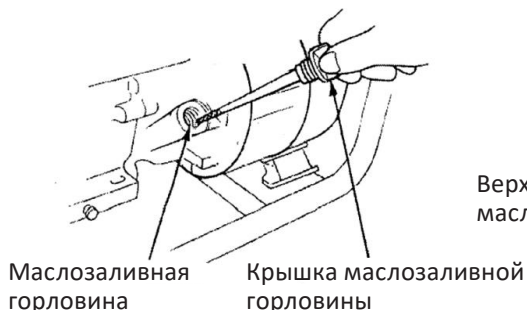

## Заправка топливом

- Проверьте уровень топлива на топливометре.
- Заправьте топливный бак, если уровень топлива низкий. Не заливайте топливо выше ситечка горловины бака. Бензин легко воспламеняется и при определенных условиях взрывоопасен. Заправляйте топливо в хорошо проветриваемом помещении с заглушенным двигателем. Не курите и не допускайте появления пламени или искр в местах заправки двигателя или хранения бензина.
- Не переполняйте топливный бак (в заливной горловине не должно быть топлива). После заправки убедитесь, что крышка топливного бака плотно закрыта. Не проливайте топливо при заправке. Пролитое топливо или его пары могут воспламениться. Если топливо пролилось, тщательно вытрите его перед запуском двигателя.
- Избегайте продолжительного контакта топлива с кожей, а также вдыхания паров топлива.
- Храните топливо в недоступном для детей месте.

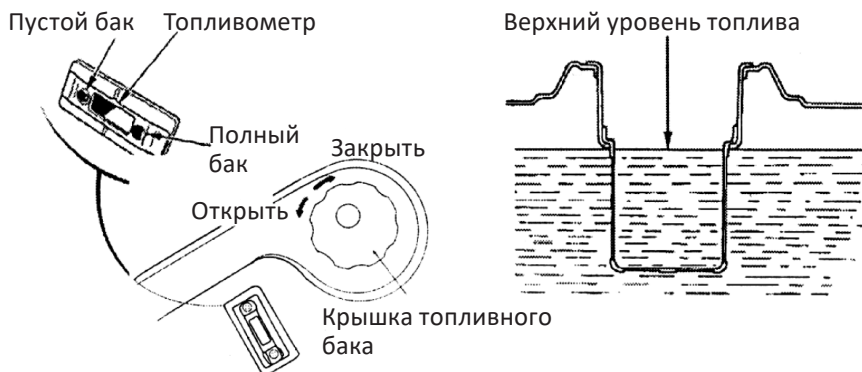

- Используйте бензин с октановым числом 92 или выше.
- Рекомендуется использовать неэтилированный бензин, потому что он вызывает меньше отложений в двигателе и на свечах зажигания и продлевает срок службы выхлопной системы.
- Никогда не используйте просроченный или грязный бензин, или смесь масла/бензина. Избегайте попадания грязи или воды в топливный бак.
- После длительного хранения бензина в баке, возможны затруднения при запуске генератора.
- Никогда не храните генератор в течение длительного времени с бензином в баке.
- Время от времени в ходе работы при больших нагрузках вы можете слышать легкий звук «денотации» (металлический стук). Это нормальное явление.
- Если звук денотации происходит при стабильной скорости двигателя при нормальной нагрузке, поменяйте марку топлива. Если звук денотации остался, свяжитесь с авторизованным дилером генераторов.

**ПРИМЕЧАНИЕ:** эксплуатация двигателя при постоянном металлическом стуке или денотации может вызвать повреждение двигателя.



## Запуск двигателя

**ПРИМЕЧАНИЕ:** проверьте, чтобы к генератору не были подключены никакие электрические устройства. Эти устройства могут затруднить запуск генератора.

1. Убедитесь, что автоматический выключатель переменного тока находится в положении «ВЫКЛ».
2. Переведите топливный кран в положение «ОТКР».
3. Установите воздушную заслонку в положение «ЗАКР».
4. Запустите двигатель.

**ПРИМЕЧАНИЕ:** сразу после запуска медленно вернуть воздушную заслонку в положение «ОТКР».

### Ручной запуск

- Установите выключатель двигателя в положение «ВКЛ».
- Плавно потяните шнур стартера до тех пор, пока не почувствуете сопротивление, затем быстро дерните шнур.

**ПРИМЕЧАНИЕ:** не позволяйте шнуру стартера быстро удариться о двигатель, при отпускании шнура. Отпускайте шнур медленно, чтобы избежать повреждения стартера.

### Запуск с помощью электростартера (дополнительный комплект)

- Переведите выключатель двигателя в положение «Start» и удерживайте его в этом положении пока двигатель не запустится, не дольше 5 секунд.
- После того, как двигатель запустился, переведите выключатель двигателя в положение «ВКЛ».
- После того как двигатель прогреется переведите рычаг или шток воздушной заслонки в положение «ОТКР».

**ВНИМАНИЕ:** не удерживайте выключатель двигателя в положении «Start» дольше 5 секунд, это может привести к повреждению двигателя. Если двигатель не завелся, поверните ключ в положение «ВЫКЛ» и повторите попытку запуска через 10 секунд.

**ПРИМЕЧАНИЕ:** если скорость двигателя падает после некоторого времени, необходимо зарядить аккумулятор.

**ПРИМЕЧАНИЕ:** не допускайте одновременного подключения нескольких устройств. Запустите генератор на 3 минуты без подключения нагрузки. Для различных устройств при запуске требуется большая мощность. Подключить устройства друг за другом в соответствии с максимальной мощностью, допустимой для Вашего генератора.

**ВНИМАНИЕ:** перед подключением удостовериться, что все устройства находятся в хорошем рабочем состоянии. Если подключенное устройство больше не работает или внезапно останавливается, немедленно отключите нагрузку с помощью аварийного выключателя, отключите устройство и выполните его проверку.

**ВНИМАНИЕ:** не забывайте отключать все устройства перед остановкой генератора. Остановка генератора с подключенными потребителями мощности может привести к повреждению генератора.

**ПРИМЕЧАНИЕ:** если значение на вольтметре слишком высокое, необходимо остановить генератор.

**ПРИМЕЧАНИЕ:** не подключайте к генератору нагрузку 12 В и 220 В одновременно.

**ПРИМЕЧАНИЕ:** при подключении потребителей постоянного тока напряжением 12 В необходимо соблюдать полярность.

**ВНИМАНИЕ:** подключение генератора к сети необходимо производить с помощью квалифицированного электрика. Неправильное подключение может привести к серьезным повреждениям.

## Глушение двигателя

### В аварийной ситуации

Чтобы заглушить двигатель в аварийной ситуации, переведите выключатель двигателя в положение «ВЫКЛ».

### В обычной ситуации

1. Переведите автоматический выключатель переменного тока в положение «ВЫКЛ».
2. Отсоедините провода потребителей тока.
3. Переведите выключатель двигателя в положение «ВЫКЛ».
4. Переведите топливный кран в положение «ЗАКР».

## Техническое обслуживание

**ВНИМАНИЕ:** выхлопные газы содержат ядовитую окись углерода. Заглушите двигатель перед тем как приступить к техническому обслуживанию. Если двигатель нельзя заглушить, убедитесь, что помещение хорошо проветривается.

Периодическое техническое обслуживание необходимо для поддержания генератора в рабочем состоянии. Выполняйте техническое обслуживание и осмотр в соответствии с интервалами, указанными в таблице.

**ПРИМЕЧАНИЕ:** периодичность технического обслуживания, указанная в таблице, относится к нормальным условиям эксплуатации. Если вы эксплуатируете генератор в тяжелых условиях, таких как длительная высокая нагрузка или высокая температура, или используете его в слишком влажных или пыльных условиях, проконсультируйтесь с соответствующим специалистом для получения рекомендаций, применимых к Вашим индивидуальным потребностям и использованию.

## Периодичность технического обслуживания

Периодичность (через каждый указанный месяц или интервал рабочих часов, в зависимости от того, что наступит раньше)		При каждом включении	После 1 мес или 20 ч	Каждые 3 мес или 50 ч	Каждые 6 мес или 100 ч	Каждый год или 300 ч
Элемент генератора						
Моторное масло	Проверить уровень	X				
	Поменять		X		X	
Воздушный фильтр	Проверить	X				
	Поменять			X*		
Топливный фильтр	Очистить				X	
Свеча зажигания	Проверить — очистить				X	
Искрогаситель	Очистить				X	
Клапанный зазор	Очистить — отрегулировать					X**
Топливный бак/фильтр грубой очистки	Очистить					X**
Топливопровод	Проверить	Каждые 2 года (заменять по мере необходимости)**				

\* Выполняйте процедуру чаще при использовании в пыльных помещениях.

\*\* Должно выполняться авторизованным дилером генераторов, если владелец не имеет надлежащих инструментов и не обладает навыками механики.

**ВНИМАНИЕ:** неправильное техническое обслуживание или не устраненная перед началом работы проблема могут привести к сбою в работе устройства, что может повлечь за собой серьезную травму и даже смерть. Всегда следуйте рекомендованной периодичности осмотра и технического обслуживания.

## Набор инструментов

Инструменты, поставляемые в комплекте с генератором, помогут вам выполнить некоторые процедуры технического обслуживания. Всегда храните набор инструментов вместе с генератором.

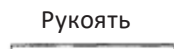
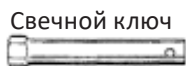

Сумка для инструментов



## Замена моторного масла

**ПРИМЕЧАНИЕ:** сливайте масло, когда двигатель прогрет, чтобы обеспечить полный и быстрый слив.

1. Снимите пробку слива масла и уплотнительную шайбу, крышку маслозаливной горловины и слейте масло.
2. Установите пробку слива масла и уплотнительную шайбу. Плотно закрутите пробку.
3. Залейте рекомендованное масло и проверьте его уровень.

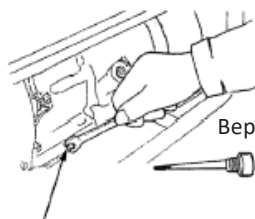

Пробка слива масла



Верхний уровень масла  
Крышка маслозаливной горловины

**ВНИМАНИЕ:** отработанное моторное масло может вызвать рак кожи, если оно неоднократно вступает в контакт с кожей в течение длительного времени. Хотя это и маловероятно, если вы не работаете с отработанным маслом ежедневно, все же рекомендуется как можно скорее тщательно вымыть руки с мылом после работы с отработанным маслом.

Утилизируйте отработанное моторное масло экологически безопасным способом. Отработанное моторное масло рекомендуется сдать в запечатанном контейнере на местную станцию технического обслуживания или сдать на переработку. Не выбрасывайте его в мусор и не выливайте на землю.

## Обслуживание воздушного фильтра

Грязный воздушный фильтр ограничит поток воздуха в карбюратор. Для предотвращения сбоя в работе карбюратора, регулярно чистите воздушный фильтр. Чистка может требоваться чаще при использовании генератора в очень пыльных условиях.

**ВНИМАНИЕ:** использование бензина или легковоспламеняющихся растворителей для очистки воздушного фильтра может вызвать пожар или взрыв. Используйте только мыльную воду или негорючий растворитель.

**ВНИМАНИЕ:** никогда не используйте генератор без воздушного фильтра. Это приведет к быстрому износу двигателя.

1. Снимите болты-фиксаторы крышки воздушного фильтра, извлеките фильтр.
2. Очистите фильтр в растворе моющего средства и теплой воды, затем тщательно промойте; или очистите с помощью негорючего растворителя. Дайте фильтру просохнуть.
3. Пропитайте фильтр моторным маслом и отожмите излишки. Двигатель начнет дымить при первом запуске, если слишком много масла останется в элементе.
4. Установите фильтрующий элемент и крышку воздушного фильтра на место.

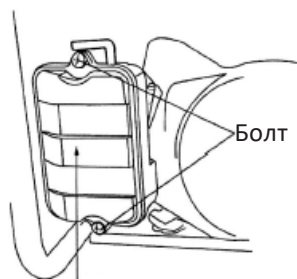

Крышка воздушного фильтра

Фильтр

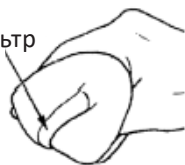

Фильтрующий элемент

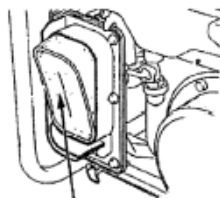

## Чистка топливного фильтра

Топливный фильтр предотвращает попадание воды, частиц грязи и мусора в карбюратор. Если двигатель не запускался долгое время, необходимо очистить топливный фильтр.

1. Установите топливный кран в положение «ЗАКР». Снимите топливный фильтр и уплотнительное кольцо.
2. Очистите топливный фильтр и уплотнительное кольцо негорючим растворителем.
3. Установите на место уплотнительное кольцо и топливный фильтр.
4. Установите топливный кран в положение «ОТКР» и проверьте на предмет утечек.

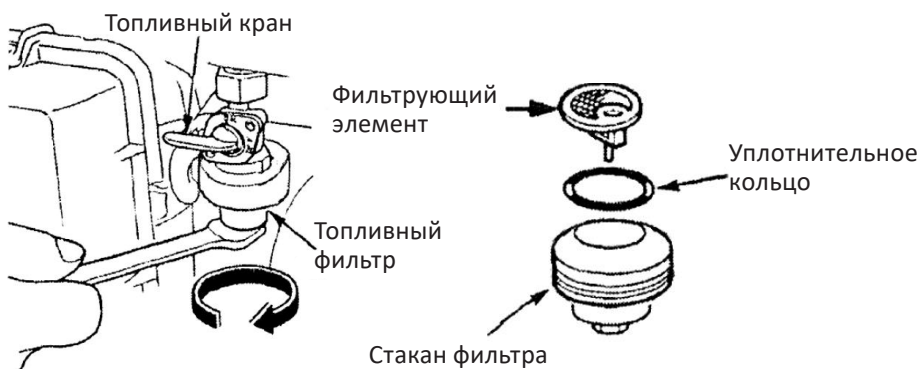

## Техническое обслуживание свечи зажигания

Рекомендуемые свечи зажигания: F7TJS или другие эквивалентные им.

Для обеспечения правильной работы двигателя свеча зажигания должна иметь надлежащий зазор и не содержать отложений.

Во время работы двигателя глушитель сильно нагревается. Не касайтесь горячего глушителя.

1. Снимите наконечник высоковольтного провода со свечи зажигания.
2. Очистите всю грязь вокруг основания свечи зажигания.
3. Используйте свечной ключ, входящий в комплект инструментов, чтобы снять свечу зажигания.

Свечной ключ

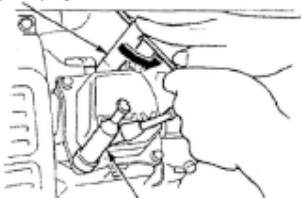

Наконечник высоковольтного провода

4. Осмотрите свечу зажигания. Замените свечу, если на изоляторе есть трещины или сколы. Очистите свечу зажигания проволочной щеткой, если она будет использоваться повторно.

5. Измерьте зазор свечи измерительным щупом. При необходимости отрегулируйте зазор, осторожно сгибая или отгибая боковой электрод.

**ПРИМЕЧАНИЕ:** зазор должен быть 0,7–0,8 мм.

6. Убедитесь, что шайба свечи зажигания находится в хорошем состоянии, и ввинтите свечу рукой, чтобы избежать перекоса резьбы.

7. После установки свечи зажигания на место затяните свечным ключом, чтобы сжать шайбу.

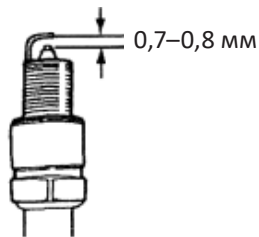

**ПРИМЕЧАНИЕ:** при установке новой свечи зажигания затяните на 1/2 оборота после установки свечи зажигания, чтобы сжать шайбу. При повторной установке использованной свечи зажигания затяните на 1/8–1/4 оборота после установки свечи, чтобы сжать шайбу.

**ВНИМАНИЕ:** свечу зажигания необходимо плотно затянуть. Неправильно затянутая свеча зажигания может сильно нагреваться, что приведет к повреждению двигателя. Никогда не используйте свечи зажигания с неподходящим температурным диапазоном, используйте только рекомендованные или аналогичные им свечи зажигания.

## Транспортировка и хранение

При транспортировке генератора выключите двигатель и переведите топливный кран в положение «ЗАКР». Генератор должен находиться на ровной поверхности, чтобы избежать проливания топлива. Пары топлива или пролитое топливо могут воспламениться.

**ВНИМАНИЕ:** контакт с горячим двигателем или выхлопной системой может вызвать серьезные ожоги или возгорание. Дайте двигателю остыть перед транспортировкой или хранением генератора.

Не роняйте генератор и не позволяйте ему биться о поверхности при транспортировке. Не кладите тяжелые предметы на генератор.

**ПРИМЕЧАНИЕ:** перед хранением устройства в течение длительного периода убедитесь, что в зоне хранения не повышена влажность и нет пыли.

1. Ослабьте сливной винт карбюратора и слейте бензин из карбюратора в подходящую емкость.

**ВНИМАНИЕ:** бензин легко воспламеняется и при определенных условиях взрывоопасен. Выполняйте эту задачу в хорошо вентилируемом помещении с выключенным двигателем. Не курите и не допускайте попадания огня или искр в рабочую зону во время этой процедуры.

2. Слейте топливо из бензобака.

3. Замените моторное масло.

4. Отключите аккумуляторную батарею (касается моделей FPG-5000, FPG-6000, FPG-7000).

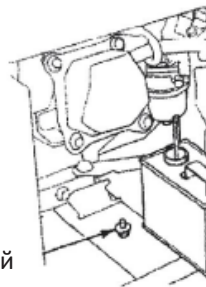

Сливной  
винт

5. Снимите свечу зажигания и залейте в цилиндр примерно столовую ложку чистого моторного масла. Проверните двигатель на несколько оборотов, чтобы масло распределилось, затем установите свечу зажигания на место.
6. Плавнo потяните шнур стартера до тех пор, пока не почувствуете сопротивление. В этот момент поршень приближается к такту сжатия, а впускные и выпускные клапаны закрыты. Хранение двигателя в таком положении поможет защитить его от внутренней коррозии.

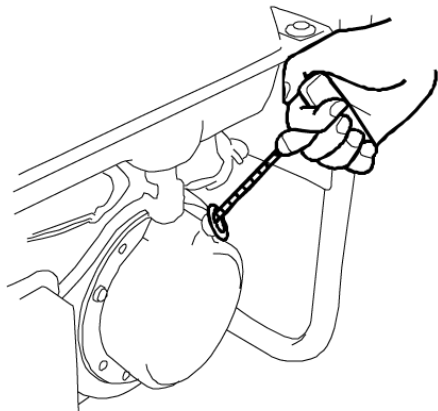

Совместите выемку на шкиве стартера с отверстием в верхней части стартера



## Возможные проблемы и их решения

Проблема	Возможная причина	Решение
Двигатель не запускается	Топливный бак пуст	Заправьте топливный бак
	Нет моторного масла	Заправьте устройство моторным маслом
	Нет искры на свече зажигания	<p>Замените свечу зажигания. Проверьте, есть ли искра, для этого:</p> <ul style="list-style-type: none"> <li>Снимите наконечник высоковольтного провода со свечи зажигания и очистите всю грязь вокруг свечи зажигания</li> <li>Снимите свечу зажигания и установите свечу зажигания в наконечник высоковольтного провода</li> <li>Установите боковой электрод свечи зажигания на головку блока цилиндра. Проверните двигатель, в зазоре должны появиться искры</li> </ul> <p>Если искры все еще нет, обратитесь к официальному поставщику</p>
	Не поступает топливо в карбюратор	<p>Очистите топливный фильтр. Проверьте, поступает ли топливо, для этого:</p> <ul style="list-style-type: none"> <li>Заглушите двигатель и ослабьте сливной винт</li> <li>Топливо должно вытекать из слива при включении двигателя</li> </ul>
	Другая причина	Обратитесь к официальному поставщику
Нет электричества в розетках переменного тока	Автоматический выключатель переменного тока находится в положении «ВЫКЛ»	Переведите автоматический выключатель переменного тока в положение «ВКЛ»
	Подключенное к генератору оборудование неисправно	Замените оборудование, сдайте неисправное оборудование в ремонт
	Другая причина	Обратитесь к официальному поставщику генераторов

## Сборка и установка устройства

Если генератор поставляется с колесным комплектом, следуйте приведенной ниже инструкции по сборке:

1. Поместите нижнюю часть рамы генератора на плоскую ровную поверхность. Временно поместите устройство на блоки для удобства сборки.
2. Проденьте ось через обе монтажные скобы на раме (рис. 1).
3. Наденьте колесо (клапаном наружу) и плоскую шайбу на ось, затем закрепите колесо фиксирующим штифтом (рис. 2, рис. 3, рис. 4).
4. Таким же образом установите другое колесо.
5. Закрепите каждую виброопору на опорной стойке контргайкой и крепежным винтом (рис 5).
6. Прикрепите опорную стойку к крепежным винтам рамы и контргайкам (рис. 6).
7. Поместите ручки на опору, крепежные винты и контргайки (рис. 7, рис. 8, рис. 9).
8. Убедитесь, что все крепления затянуты, а давление в шинах составляет 1–2,8 бар.



Рис. 1



Рис. 2



Рис. 3



Рис. 4



Рис. 5



Рис. 6



Рис. 7



Рис. 8



Рис. 9

# Правила и условия монтажа, хранения, перевозки (транспортировки), реализации и утилизации

- Правила и условия монтажа устройства описаны в разделе «Сборка и установка устройства» данного руководства по эксплуатации.
- Хранение устройства должно производиться в упаковке в отапливаемых помещениях у изготовителя и потребителя при температуре воздуха от 5 °С до 40 °С и относительной влажности воздуха не более 80%. В помещениях не должно быть агрессивных примесей (паров кислот, щелочей), вызывающих коррозию.
- Перевозка устройства должна осуществляться в сухой среде.
- Устройство требует бережного обращения, оберегайте его от воздействия пыли, грязи, ударов, влаги, огня и т.д.
- Реализация устройства должна производиться в соответствии с местным законодательством.
- При обнаружении неисправности устройства следует немедленно обратиться в авторизованный сервисный центр или утилизировать устройство.
- После окончания срока службы изделия его нельзя выбрасывать вместе с обычным бытовым мусором. Вместо этого оно подлежит сдаче на утилизацию в соответствующий пункт приема электрического и электронного оборудования для последующей переработки и утилизации в соответствии с федеральным или местным законодательством. Обеспечивая правильную утилизацию данного продукта, вы помогаете сберечь природные ресурсы и предотвращаете ущерб для окружающей среды и здоровья людей, который возможен в случае ненадлежащего обращения. Более подробную информацию о пунктах приема и утилизации данного продукта можно получить в местных муниципальных органах или на предприятии по вывозу бытового мусора.
- При обнаружении неисправности устройства следует немедленно обратиться в авторизованный сервисный центр или утилизировать устройство.

## Дополнительная информация

**Изготовитель:** Лутянь Машинэри Ко., Лтд., № 1 шоссе Лутянь, Хэнцзе, Луцяо, г. Тайчжоу, пров. Чжэцзян, Китай.  
Сделано в Китае.

**Импортер в России:** ООО «Атлас», 690068, Россия, Приморский край, г. Владивосток, проспект 100-летия Владивостока, дом 155, корпус 3, офис 5.

**Адрес электронной почты:** atlas.llc@mail.dlogistix.com.

Спецификации, информация о продукте, его комплектация и функционал могут быть изменены без предварительного уведомления пользователя.

Адрес в интернете: [finerpower.ru](http://finerpower.ru)



Товар изготовлен (мм.гггг) / Тауар жасалған күні (аа.жжжжж): \_\_\_\_\_ V.4



# Гарантийный талон

SN/IMEI: \_\_\_\_\_

Дата постановки на гарантию: \_\_\_\_\_

Производитель гарантирует бесперебойную работу устройства в течение всего гарантийного срока, а также отсутствие дефектов в материалах и сборке. Гарантийный период исчисляется с момента приобретения изделия и распространяется только на новые продукты.

В гарантийное обслуживание входит бесплатный ремонт или замена элементов, вышедших из строя не по вине потребителя в течение гарантийного срока при условии эксплуатации изделия согласно руководству пользователя. Ремонт или замена элементов производится на территории уполномоченных сервисных центров.

Срок гарантии: 24 мес.

Срок эксплуатации: 24 мес.

Актуальный список сервисных центров по адресу:

<https://www.dns-shop.ru/service-center/>

**Гарантийные обязательства и бесплатное сервисное обслуживание не распространяются на перечисленные ниже принадлежности, входящие в комплектность товара, если их замена не связана с разборкой изделия:**

- Элементы питания (батарейки) для ПДУ (Пульт дистанционного управления).
- Соединительные кабели, антенны и переходники для них, наушники, микрофоны, устройства «HANDS-FREE»; носители информации различных типов, программное обеспечение (ПО) и драйверы, поставляемые в комплекте (включая, но не ограничиваясь ПО, предустановленным на накопитель на жестких магнитных дисках изделия), внешние устройства ввода-вывода и манипуляторы.
- Чехлы, сумки, ремни, шнуры для переноски, монтажные приспособления, инструменты, документацию, прилагаемую к изделию.
- Расходные материалы и детали, подвергающиеся естественному износу.



## Производитель не несет гарантийных обязательств в следующих случаях:

- Истек Гарантийный срок.
- Если изделие, предназначенное для личных (бытовых, семейных) нужд, использовалось для осуществления предпринимательской деятельности, а также в иных целях, не соответствующих его прямому назначению.
- Производитель не несет ответственности за возможный материальный, моральный и иной вред, понесенный владельцем изделия и/или третьими лицами, вследствие нарушения требований руководства пользователя при использовании, несоблюдения рекомендаций по установке и обслуживанию изделия, правил подключения (короткие замыкания, возникшие также в результате воздействия несоответствующего сетевого напряжения, как на само изделие, так и на изделия, сопряженные с ним), хранении и транспортировки изделия.
- Все случаи механического повреждения: сколы, трещины, деформации, следы ударов, вмятины, замятия и др., полученные в процессе эксплуатации изделия.
- Имеются следы сторонней модификации, несанкционированного ремонта лицами, не уполномоченными для проведения таких работ. Если дефект вызван изменением конструкции или схемы изделия, подключением внешних устройств, не предусмотренных Производителем, использованием устройства, не имеющего сертификата соответствия согласно законодательству Российской Федерации.
- Если дефект изделия вызван действием непреодолимой силы (природных стихий, пожаров, наводнений, землетрясений, бытовых факторов и прочих ситуаций, не зависящих от Производителя), либо действиями третьих лиц, которые Производитель не мог предвидеть.
- Дефект вызван попаданием внутрь изделия посторонних предметов, инородных тел, веществ, жидкостей, насекомых или животных, воздействием агрессивных сред, высокой влажности, высоких температур, которые привели к полному или частичному выходу из строя изделия.
- Отсутствует или не соответствует идентификация изделия (серийный номер). Если повреждения (недостатки) вызваны воздействием вредоносного программного обеспечения; установкой, сменой или удалением паролей (кодов), приведшим к отсутствию доступа к программным ресурсам изделия, без возможности их сброса/восстановления, ввиду отсутствия предоставления данной услуги поставщиком ПО.
- Если дефекты работы вызваны несоответствием стандартам или техническим регламентам питающих, кабельных, телекоммуникационных сетей, мощности радиосигнала, в том числе из-за особенностей рельефа и других подобных внешних факторов, использования изделия на границе или вне зоны действия сети.
- Если повреждения вызваны использованием нестандартных (неоригинальных) и/или некачественных (поврежденных) расходных материалов, принадлежностей, запасных частей, элементов питания, носителей информации различных типов (включая CD, DVD диски, карты памяти, SIM-карты, картриджи).
- Если недостатки вызваны получением, установкой и использованием несовместимого контента (мелодии, графика, видео и другие файлы, приложения Java и подобные им программы).
- На ущерб, причиненный другому оборудованию, работающему в сопряжении с данным изделием.





[www.finepower.ru](http://www.finepower.ru)