

Руководство по эксплуатации

Пистолет для гер-
метика

FinePower OneBase
CCG11

FinePower

Содержание

Назначение устройства.....	4
Меры предосторожности.....	4
Рекомендации по работе с аккумуляторной батареей (Li-pol/Li-ion).....	6
Срок службы изделия.....	7
Перечень критических отказов.....	7
Возможные ошибочные действия персонала.....	7
Критерии предельных состояний.....	7
Схема устройства.....	8
Правила и условия эксплуатации.....	9
Зарядка аккумулятора.....	9
Установка и снятие аккумуляторной батареи.....	9
Система защиты аккумулятора/инструмента.....	10
Статус заряда аккумулятора.....	10
Время работы от аккумулятора.....	11
Функция защиты от капель.....	12
Сборка.....	12
Установка и снятие крепления тубы/держателя картриджа.....	12
Регулировка скоростей.....	12
Установка и снятие поршня и штока поршня.....	13
Установка и снятие корпуса/держателя пистолета для герметика.....	14
Использование картриджей.....	14
Использование туб.....	16
Работа с герметиком.....	17
Возможные проблемы и их решения.....	18
Технические характеристики.....	18
Комплектация.....	18
Правила и условия монтажа, хранения, перевозки (транспортировки), ре- ализации и утилизации.....	19
Дополнительная информация.....	19

Уважаемый покупатель!

Благодарим Вас за выбор нашей продукции.

Мы рады предложить Вам изделия и устройства, разработанные и изготовленные в соответствии с высокими требованиями к качеству, функциональности и дизайну. Перед началом эксплуатации внимательно прочитайте данное руководство, в котором содержится важная информация, касающаяся Вашей безопасности, а также рекомендации по правильному использованию продукта и уходу за ним. Позаботьтесь о сохранности настоящего Руководства и используйте его в качестве справочного материала при дальнейшей эксплуатации изделия.

Назначение устройства

Пистолет для герметика предназначен для работ по нанесению герметика и клея.

Меры предосторожности

- Данное устройство не предназначено для использования в коммерческих целях.
- Устройство не предназначено для использования детьми и лицами с ограниченными физическими, сенсорными или умственными способностями, кроме случаев, когда над ними осуществляется контроль другими лицами, ответственными за их безопасность. Не позволяйте детям играть с устройством.
- Перед началом эксплуатации устройства внимательно прочитайте данную инструкцию и сохраните её для последующего использования.
- Используйте данное устройство только по назначению.
- Перед осмотром или чисткой обязательно убедитесь, что инструмент выключен, а аккумуляторный блок извлечен.
- Никогда не используйте для чистки бензин, растворители, спирт, они могут повредить краску, вызвать трещины или деформацию инструмента.
- Оберегайте устройство от воздействия влаги, различных жидкостей, а также источников тепла.
- Не вскрывайте и не разбирайте устройство самостоятельно.
- Не подвергайте данное устройство длительному воздействию экстремальных температур и прямых солнечных лучей.
- Не используйте устройство после падения, а также при наличии видимых повреждений, обратитесь в сервисный центр.
- Не производите ремонт и любые другие модификации устройства самостоятельно. При обнаружении неисправностей или повреждений обращайтесь исключительно к квалифицированным специалистами сервисного центра.
- Не используйте устройство в условиях чрезмерной влажности.
- Используйте только совместимый с данным устройством аккумулятор во избежание возможных травм и повреждения устройства.
- Если Вы не планируете использовать прибор в течение длительного времени, перед тем, как убрать его на хранение, отсоедините батарею.
- Не подвергайте инструмент ударам, не роняйте его.
- Следите за тем, чтобы рабочая зона была чистой и хорошо освещенной. Загроможденная или плохо освещенная рабочая зона может стать причиной несчастных случаев.

- Не работайте с электроинструментом в помещении, в котором находятся горючие жидкости, воспламеняющиеся газы или пыль.
- Не используйте электроинструмент, если выключатель не работает.
- Не используйте электроинструмент в уставшем состоянии или в состоянии алкогольного, наркотического опьянения, под действием медикаментов.
- Снимите аккумуляторный блок с электроинструмента перед выполнением любых регулировок, замены деталей или хранением электроинструмента.
- Перед использованием проводите осмотр электроинструмента и в случае повреждения отремонтируйте электроинструмент.
- Перед использованием убедитесь, что ручки сухие и чистые.
- Не оставляйте инструмент включенным после завершения работы.
- Не используйте инструмент на холостом ходу без необходимости.
- Если время работы инструмента чрезмерно сократилось, прекратите работу, дальнейшее использование инструмента может привести к его перегреву и ожогам.
- Всегда занимайте устойчивое положение и держите равновесие при работе с электроинструментом. Благодаря этому Вы сможете лучше контролировать инструмент в непредвиденных ситуациях.
- Носите подходящую рабочую одежду. Не носите широкую одежду и украшения. Держите волосы, руки, одежду и перчатки вдали от движущихся частей, штока, в противном случае они могут быть защемлены.
- Крепко держите инструмент при эксплуатации.
- Всегда работайте с инструментом в хорошо проветриваемом помещении и надевайте соответствующие средства защиты.
- Держите инструмент за изолированные ручки при выполнении операций, во время которых крепёжный элемент может соприкоснуться со скрытой проводкой. Контакт с находящимся под напряжением проводом делает не покрытые изоляцией металлические части инструмента также опасными, что может привести к поражению оператора электрическим током.
- При работе дозатором герметика/клея над головой, держите поршень подальше от глаз и головы. Поршень может выскользнуть назад, в направлении оператора. При работе дозатором герметика/клея всегда надевайте защитные очки.
- Чтобы избежать непреднамеренного выделения материала, всегда блокируйте курковый выключатель в положении «ВЫКЛ.», когда инструмент не используется.
- Следите, чтобы герметик или клей не попадал на контакты аккумулятора.

Рекомендации по работе с аккумуляторной батареей (Li-pol/Li-ion)

Естественный износ АКБ

При длительном хранении и использовании устройства аккумулятор (далее по тексту — «АКБ») имеет свойство терять заряд и емкость. В период использования устройства можно ожидать, что после 300 циклов заряда-разряда (примерно год использования устройства) емкость АКБ может снизиться до 60% от номинальной. Емкость АКБ после 400 заряд-разрядных циклов может снизиться до 80% от номинальной емкости.

Частичное снижение емкости в указанных пределах и временных периодах — это естественный износ АКБ, который не является дефектом. АКБ теряет заряд, даже если она хранится отдельно от устройства. Саморазряд составляет около 5% в месяц. АКБ по своему строению недолговечны и постоянно деградируют вне зависимости от того, эксплуатируются они или нет. Данная деградация тем интенсивней, чем выше температура, и чем дальше величина заряда от «оптимального» (с точки зрения сохранности), который принято считать равным 40%. Другими словами, если АКБ не используется, то имеет смысл держать заряд на уровне 40–50%.

Способность заряда/разряда аккумуляторной батареи управляется встроенным в нее контроллером. Крайне противопоказаны принудительные режимы «быстрой зарядки» во внешних зарядных устройствах, не входящих в состав оригинального комплекта, т. к. токи заряда и разряда ограничены.

У АКБ отсутствует так называемый «эффект памяти». Начинать разряжать/заряжать АКБ можно с любого уровня заряда. В большинстве устройств стоит ограничение по степени заряда/разряда — контроллер может не позволить заряжать АКБ, если, например, заряд уже более 90%. Также он не позволит полностью разрядить АКБ, препятствуя выходу из строя ее элементов (из-за эффекта «глубокого разряда»). Если АКБ находится в разряженном состоянии 2 недели и более, то происходит необратимый процесс потери емкости в ее элементах, следствием чего является выход из строя самой АКБ.

Если АКБ устройства была разряжена и некоторое время не использовалась, то перед возобновлением эксплуатации устройства необходимо оставить его подключенным к ЗУ приблизительно на 1–2 часа.

Соблюдайте температурный режим

АКБ должны храниться в заряженном состоянии при температуре от +15 °С до +35 °С. АКБ плохо переносят длительную эксплуатацию при очень высоких (выше +50 °С) и очень низких (ниже -30 °С) температурах окружающей среды. Не оставляйте его в непосредственной близости от источников тепла, например, электрообогревателей.

Не разбирайте, не сжигайте, не используйте АКБ со следами повреждений

Ни в коем случае нельзя самостоятельно разбирать АКБ и заряжать их элементы, это должны делать квалифицированные специалисты. Прокол или смятие элементов может привести к внутреннему короткому замыканию с последующим возгоранием и взрывом. При разгерметизации корпуса АКБ внутрь элемента

может попасть вода или сконденсироваться атмосферная влага, что может привести к реакции с выделением водорода и возгоранию. Поврежденные АКБ выделяют вредные для здоровья человека вещества.

В случае, если АКБ перестала работать в штатном режиме, по той или иной причине деформировалась (вздулась, втянулась и т.п.), следует незамедлительно обратиться в авторизованный сервисный центр.

ВНИМАНИЕ: действительное время работы может не совпадать с указанным. АКБ допускает ограниченное число циклов зарядки и по прошествии некоторого времени может потребовать замены (условия ограниченной гарантии на АКБ смотрите в гарантийном талоне). Время работы АКБ зависит от режима использования и настроек.

Срок службы изделия

Срок службы изделия составляет 4 года.

Указанный срок службы действителен при соблюдении потребителем требований настоящего руководства.

Перечень критических отказов

- Не использовать при сильном искрении.
- Не использовать при появлении сильной вибрации.
- Не использовать при появлении дыма непосредственно из корпуса изделия.

Возможные ошибочные действия персонала

- Не использовать с поврежденной рукояткой или поврежденным защитным кожухом.
- Не использовать на открытом пространстве во время дождя.
- Не включать при попадании воды в корпус.

Критерии предельных состояний

- Поврежден корпус изделия.

Схема устройства

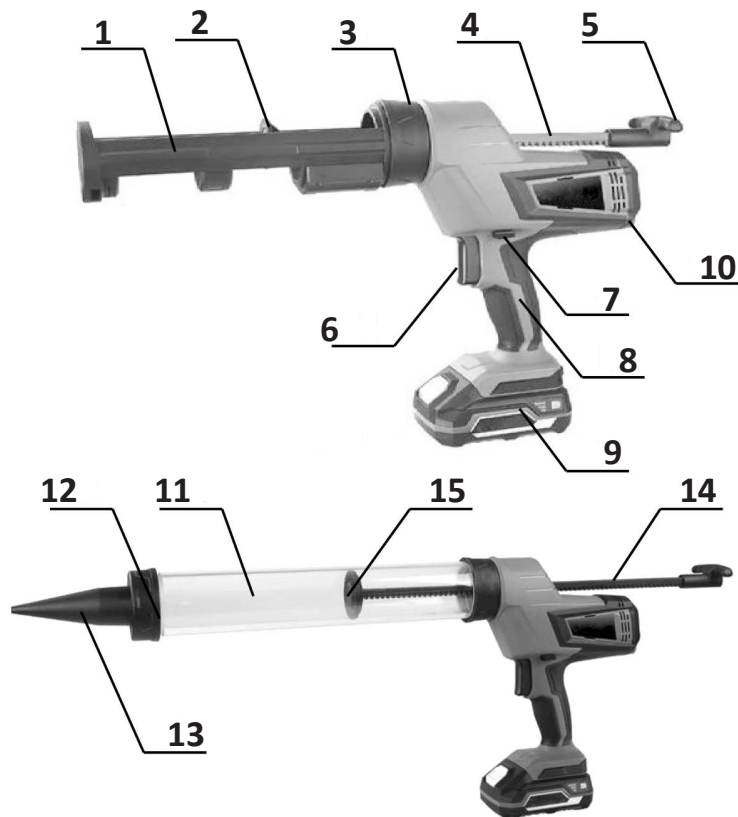

1. Держатель картриджа (310 мл).
2. Поршень держателя.
3. Крепление тубы/держателя картриджа к пистолету.
4. Шток поршня держателя (короткий).
5. Рукоятка штока поршня.
6. Курковой выключатель.
7. Кнопка блокировки куркового выключателя.
8. Прорезиненная рукоятка.
9. Аккумуляторная батарея (в комплект не входит).
10. Переключатель скоростей.
11. Длинный корпус для тубы (600 мл).
12. Крышка корпуса.
13. Сопло.
14. Шток поршня тубы (длинный).
15. Поршень тубы.

Правила и условия эксплуатации

Зарядка аккумулятора

1. Заряжайте аккумуляторную батарею до того, как она полностью разрядится. Всегда прекращайте работу инструмента и заряжайте аккумуляторную батарею, когда Вы замечаете снижение мощности инструмента.
2. Никогда не заряжайте полностью заряженную аккумуляторную батарею. Перезарядка сокращает срок службы аккумулятора.
3. Заряжайте аккумуляторную батарею при комнатной температуре воздуха от 5 °С до 45 °С. Перед зарядкой дайте нагретой аккумуляторной батарее остыть.
4. Если Вы не планируете использовать прибор в течение длительного времени (более 6 месяцев), зарядите аккумуляторную батарею.

ВНИМАНИЕ: всегда выключайте инструмент и вынимайте аккумулятор перед регулировкой или проверкой функций инструмента.

Установка и снятие аккумуляторной батареи

ВНИМАНИЕ: всегда выключайте инструмент перед установкой или снятием аккумуляторной батареи.

ВНИМАНИЕ: крепко держите инструмент и аккумуляторный блок во время установки или снятия аккумуляторного блока, в противном случае они могут выскользнуть из рук, что приведет к повреждению инструмента и аккумуляторной батареи и травме.



1. Чтобы извлечь аккумуляторную батарею, сдвиньте аккумуляторный блок с инструмента, сдвинув при этом кнопку на передней части аккумуляторного блока.
2. Чтобы установить аккумуляторную батарею, совместите выступ на аккумуляторном блоке с пазом в корпусе и вставьте его на место пока не услышите щелчок.

ВНИМАНИЕ: убедитесь, что полностью установили аккумуляторную батарею на место. В противном случае она может случайно выпасть из инструмента и нанести травму Вам или окружающим.

ВНИМАНИЕ: не пытайтесь с силой вдавить аккумуляторный блок. Если он вставляется с трудом, значит, он вставлен неправильно.

Система защиты аккумулятора/инструмента

Инструмент оснащен системой защиты аккумулятора/инструмента, которая автоматически отключает устройство для предотвращения сокращения срока службы прибора. Инструмент и аккумулятор автоматически отключатся, при следующих условиях:

Защита от перегрузки

Если аккумулятор потребляет чрезмерно высокий ток, инструмент автоматически останавливается. В этой ситуации выключите инструмент и прекратите действие, которое вызвало перегрузку инструмента. Затем заново включите инструмент. Если инструмент не включается, значит аккумулятор перегрелся. Дайте аккумулятору остыть перед повторным включением.

Защита от перегрева

Если инструмент или аккумулятор перегреваются, инструмент автоматически выключается. В этом случае дайте инструменту/аккумулятору остыть перед повторным включением инструмента.

Защита заряда аккумулятора

Если во время работы заряд батареи упадет до минимума – это активация системы защиты и не является дефектом. Извлеките аккумуляторную батарею и зарядите её.

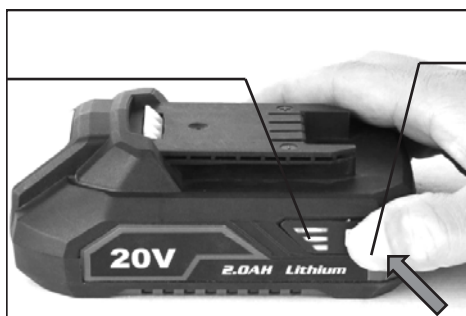

Статус заряда аккумулятора

Индикаторы
уровня заряда



Кнопка проверки
уровня заряда

Для отображения уровня заряда нажмите кнопку проверки уровня заряда. Индикаторы погасают после отпущения кнопки. В таблице приведены подробные сведения об индикаторах.

Индикатор уровня заряда		Остаток заряда
Подсвечен	Выключен	
	Зеленый Оранжевый Красный	75% – 100%
	Оранжевый Красный	25% – 50%
	Красный	10% – 25%

ПРИМЕЧАНИЕ: в зависимости от условий использования и температуры окружающей среды показания могут незначительно отличаться от реального уровня заряда.

Время работы от аккумулятора

* Приблизительное время работы устройства при полном заряде аккумулятора в режиме небольшой нагрузки.

Аккумулятор	Номинальное* время работы от аккумулятора
B20 2,0 А·ч / А·с	≥ 54 мин
B40 4,0 А·ч / А·с	≥ 108 мин
B60 6,0 А·ч / А·с	≥ 162 мин
S40 4,0 А·ч / А·с	≥ 40 мин
S80 8,0 А·ч / А·с	≥ 80 мин

Включение/выключение

ВНИМАНИЕ: перед установкой аккумуляторной батареи в инструмент всегда проверяйте, что курковый выключатель срабатывает правильно и возвращается в положение «выключено» при отпускании.

Для предотвращения случайного нажатия на курковый выключатель предусмотрена кнопка блокировки куркового выключателя.

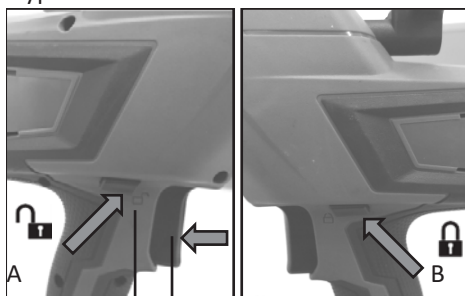

Кнопка блокировки куркового выключателя Курковый выключатель

Чтобы включить инструмент, нажмите кнопку блокировки куркового выключателя на стороне А  и надавите на курковый выключатель (скорость инструмента можно увеличить, сильнее надавив на курковый выключатель).

Отпустите курковый выключатель, чтобы выключить инструмент и прекратить работу. После использования нажмите кнопку блокировки на стороне В .

Регулировка скоростей

Скорость подачи можно изменить, прокрутив переключатель скоростей. Для самой высокой скорости выберите режим «6», для самой низкой — «1».

ПРИМЕЧАНИЯ:

- Не крутите переключатель слишком быстро во время использования инструмента.
- В зависимости от типа герметика и условий окружающей среды герметик может не выдавливаться на низкой скорости. В этом случае установите более высокий режим скорости.
- При переключении режима скорости с «5» на «1» прокрутите переключатель против часовой стрелки. Не пытайтесь с силой прокрутить переключатель по часовой стрелке.



Функция защиты от капель

Мотор продолжает работать в течение короткого времени после снятия пальца с куркового выключателя, таким образом он снимает давление с герметика и предотвращает его вытекание.

Сборка

ВНИМАНИЕ: перед выполнением манипуляций с инструментом, убедитесь, что он выключен, а аккумуляторная батарея извлечена.

ВНИМАНИЕ: всегда кладите инструмент на рабочую поверхность перед сборкой. Если инструмент не зафиксирован надлежащим образом, он может потерять равновесие и причинить травму.

Установка и снятие крепления тубы/держателя картриджа

Прикрепите с помощью винтов уплотнительное кольцо, крепление и пластину к основанию пистолета, надежно затягивая винты. Чтобы снять крепление, выполните процедуру установки в обратном порядке.

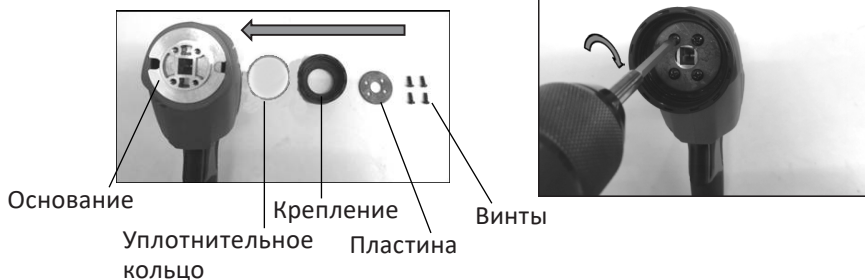

Установка и снятие поршня и штока поршня

1. Вставьте шток с задней стороны инструмента зубчатой стороной вниз.

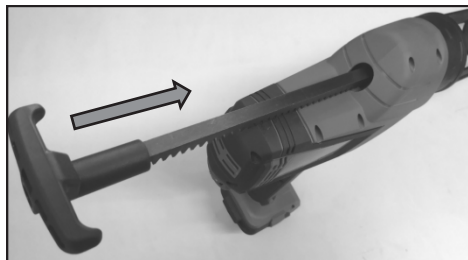

2. Прикрепите поршень к штоку с помощью винта.

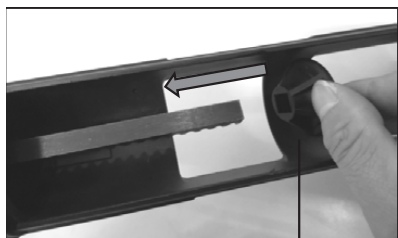

Поршень

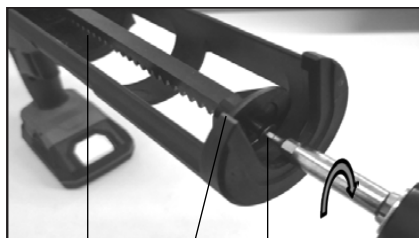

Шток Поршень Винт

3. Чтобы снять шток и поршень, выполните процедуру установки в обратном порядке.

ПРИМЕЧАНИЯ:

- Зубцы штока должны быть направлены вниз.
- Поршень и шток должны соответствовать типу упаковки герметика (поршень держателя и короткий шток для картриджей; поршень тубы и длинный шток для туб). Неправильный поршень может привести к вытеканию герметика или поломке инструмента.
- Всегда содержите шток и поршень в чистоте. Прилипший герметик может повредить инструмент.

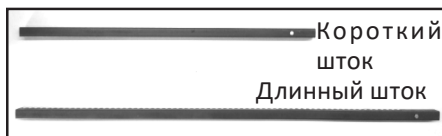
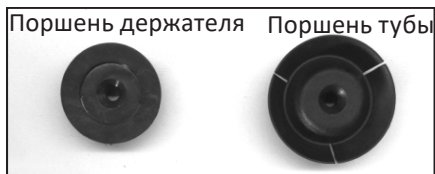

Установка и снятие корпуса/держателя пистолета для герметика

ВНИМАНИЕ: надежно закрепите корпус/держатель на креплении. В противном случае корпус/держатель может отойти во время работы и стать причиной травмы.

Чтобы установить корпус/держатель, возьмитесь за нижнюю часть корпуса/держателя и крепления, затем прикрепите корпус/держатель к креплению, повернув его по часовой стрелке. Плотнo затяните его до упора. Убедитесь, что корпус/держатель плотно прикреплен, в противном случае инструмент может повредиться. Чтобы снять корпус/держатель, поверните его против часовой стрелки.

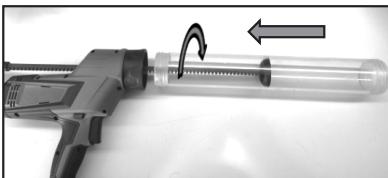
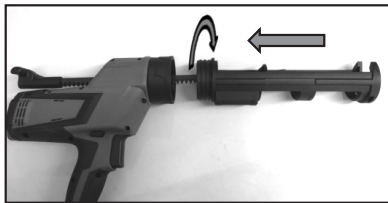

ПРИМЕЧАНИЕ: держатель картриджа (310 мл) предназначен только для картриджей. Используйте только поршень держателя вместе с держателем и не вставляйте тубы в держатель картриджа. Длинный корпус (600 мл) предназначен только для туб. Используйте только поршень тубы вместе с длинным корпусом для тубы и не вставляйте картриджи в длинный корпус.

ПРИМЕЧАНИЕ: Вы можете поворачивать корпус/держатель в случае необходимости, чтобы облегчить работу.

Использование картриджей

Подготовка картриджа к использованию

1. Обрежьте кончик сопла картриджа на необходимое количество герметика.
2. Кончиком сопла проделайте отверстие в защитной пленке картриджа.

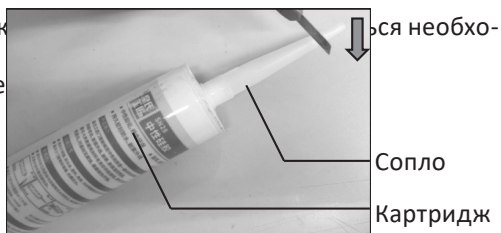

3. Закрепите сопло на картридже, закрутив сопло на картридже по часовой стрелке.

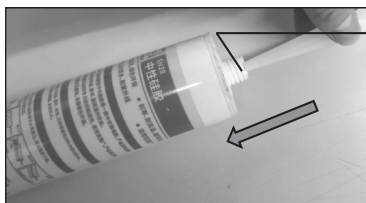

Защитная пленка картриджа

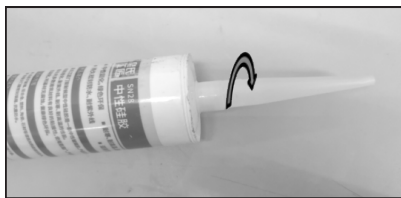

Установка картриджа в держатель (310 мл)

1. Медленно потяните рукоятку штока поршня назад до упора.



2. Вставьте картридж в держатель как показано на схеме.



3. Осторожно надавите на шток, пока поршень не коснется дна картриджа.
4. Чтобы снять картридж потяните шток назад до упора, затем снимите картридж.

ПРИМЕЧАНИЯ:

- Убедитесь, что к штоку прикреплен поршень держателя. Не используйте другой тип поршня при работе с картриджем.
- Устанавливайте картридж только в держатель картриджа (310 мл).
- Всегда проверяйте картридж на предмет проколов или повреждений. Использование поврежденного картриджа может привести к сбою в работе.
- При повторном использовании частично использованного картриджа обязательно удалите твердый герметик перед установкой в держатель.

Использование туб

Установка тубы в длинный корпус (600 мл)

ПРИМЕЧАНИЕ: убедитесь, что к штоку прикреплен поршень тубы. Не используйте другой тип поршня при работе с тубой.

1. Снимите крышку и сопло с корпуса, повернув крышку корпуса против часовой стрелки.

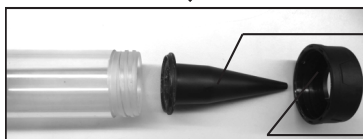

2. Медленно потяните рукоятку штока поршня назад до упора.



3. Вставьте тубу в корпус и отрежьте кончик тубы.

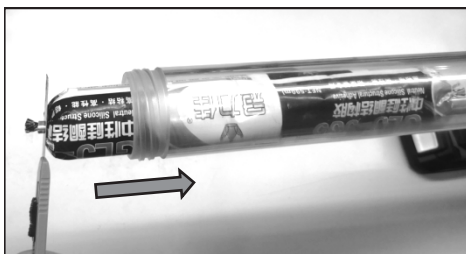

4. Присоедините сопло и крышку к корпусу. Убедитесь, что крышка корпуса плотно затянута. Осторожно надавите на шток, пока поршень не коснется дна тубы.



ПРИМЕЧАНИЕ: устанавливайте тубу только в длинный корпус (600 мл).

ПРИМЕЧАНИЕ: всегда проверяйте тубу на предмет проколов или повреждений. Использование поврежденной тубы может привести к сбою в работе инструмента.

Работа с герметиком



ВНИМАНИЕ:

- Не касайтесь штока во время работы, в противном случае пальцы могут защемиться между штоком и корпусом инструмента.
- На время работы обязательно надевайте защитные очки.
- При работе с длинным корпусом (600 мл) после каждой операции обязательно снимайте сопло и очищайте его от герметика. В противном случае герметик быстро затвердеет и забьет сопло.

Отрежьте кончик сопла, необходимого для работы. Будьте осторожны при отрезании кончика сопла, так как диаметр сопла влияет на количество подаваемого герметика.

Количество подаваемого герметика определяется силой нажатия на курковый выключатель, режимом скорости, диаметром отверстия сопла, типом герметика и температурой.

В начале использования устанавливайте режим скорости «1» и медленно нажимайте на курковый выключатель, чтобы проверить количество подаваемого герметика.

Нажмите на курковый выключатель, чтобы подать герметик. Положите одну руку под корпус/держатель, чтобы поддерживать инструмент во время работы. После завершения работы вытрите герметик с инструмента, при этом особенно тщательно вытрите корпус/держатель.

ПРИМЕЧАНИЕ: обязательно вытирайте герметик до того, как он затвердеет.

ПРИМЕЧАНИЕ: не закрывайте вентиляционные отверстия, это может привести к перегреву и повреждению инструмента.

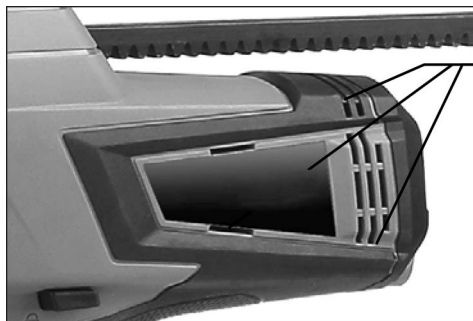
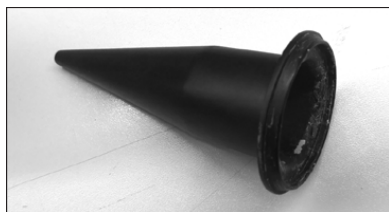

Вентиляционные
отверстия

Возможные проблемы и их решения

Проблема	Решение
Шток не вытаскивается	Установите режим скорости «1» и на пару секунд надавите на курковый выключатель. Затем попытайтесь вытащить шток после остановки мотора. Если шток все еще не вытаскивается, выполните то же действие еще раз, пока шток не вытащится
Герметик не подается	<ul style="list-style-type: none">• Проверьте, правильно ли обрезан кончик сопла картриджа. Отрежьте кончик сопла побольше так, чтобы диаметр кончика подходил для работы• Проверьте, не забился ли затвердевший герметик в сопле. Удалите затвердевший герметик• Проверьте, не поврежден ли картридж, замените его• Если герметик слишком твердый, нагрейте его, пока он не размягчится• Проверьте подходит ли прилагаемый поршень для данного типа герметика, замените поршень

Технические характеристики

- Торговая марка: FinePower.
- Модель: CCG11.
- Тип аккумулятора: Li-ion (в комплект не входит).
- Напряжение аккумулятора: 20 В.
- Объем картриджа: 310 мл.
- Объем тубы: 600 мл.
- Макс. усилие выдавливания: 4500 Н.
- Скорость подачи: 0,7–11 мм/с.
- Количество настроек скорости: 6.
- Степень защиты: IP20.
- Уровень звукового давления LpA (K=3): 70 дБ(A).
- Уровень вибрации в рабочем режиме (K=1,5): 2,5 м/с².
- Вес без аккумулятора: 2,2 кг.

Комплектация

- Устройство.
- Держатель картриджа.
- Туба пластиковая.
- Руководство по эксплуатации.

Правила и условия монтажа, хранения, перевоз-ки (транспортировки), реализации и утилизации

- Устройство не требует какого-либо монтажа или постоянной фиксации.
- Хранение устройства должно производиться в упаковке в отопляемых помещениях у изготовителя и потребителя при температуре воздуха от 5 °С до 40 °С и относительной влажности воздуха не более 80%. В помещениях не должно быть агрессивных примесей (паров кислот, щелочей), вызывающих коррозию.
- Перевозка устройства должна осуществляться в сухой среде.
- Устройство требует бережного обращения, оберегайте его от воздействия пыли, грязи, ударов, влаги, огня и т.д.
- Реализация устройства должна производиться в соответствии с местным законодательством.
- При обнаружении неисправности устройства следует немедленно обратиться в авторизованный сервисный центр или утилизировать устройство.
- После окончания срока службы изделия его нельзя выбрасывать вместе с обычным бытовым мусором. Вместо этого оно подлежит сдаче на утилизацию в соответствующий пункт приема электрического и электронного оборудования для последующей переработки и утилизации в соответствии с федеральным или местным законодательством. Обеспечивая правильную утилизацию данного продукта, вы помогаете сберечь природные ресурсы и предотвращаете ущерб для окружающей среды и здоровья людей, который возможен в случае ненадлежащего обращения. Более подробную информацию о пунктах приема и утилизации данного продукта можно получить в местных муниципальных органах или на предприятии по вывозу бытового мусора.

Дополнительная информация

Изготовитель: Нинбо Лянъе Электрик Эпплайенсис Ко., Лтд.

Д. Цяньхоучэнь, Юньлун, р-н Иньчжоу, г. Нинбо, пров. Чжэцзян, Китай.

Сделано в Китае.

Импортер в России / уполномоченное изготовителем лицо: ООО «Атлас», 690068, Россия, Приморский край, г. Владивосток, проспект 100-летия Владивостока, дом 155, корпус 3, офис 5.

Адрес электронной почты: atlas.llc@ya.ru

Товар соответствует требованиям ТР ТС (ЕАЭС).

Спецификации, информация о продукте, его комплектация и функционал могут быть изменены без предварительного уведомления пользователя.

Адрес в интернете: finerpower.ru



Товар изготовлен (мм.гггг) / Тауар жасалған күні (аа.жжжж): _____ в.3

Гарантийный талон

SN/IMEI: _____

Дата постановки на гарантию: _____

Производитель гарантирует бесперебойную работу устройства в течение всего гарантийного срока, а также отсутствие дефектов в материалах и сборке. Гарантийный период исчисляется с момента приобретения изделия и распространяется только на новые продукты.

В гарантийное обслуживание входит бесплатный ремонт или замена элементов, вышедших из строя не по вине потребителя в течение гарантийного срока при условии эксплуатации изделия согласно руководству пользователя. Ремонт или замена элементов производится на территории уполномоченных сервисных центров.

Срок гарантии: 24 мес.

Срок эксплуатации: 48 мес.

Актуальный список сервисных центров по адресу:

<https://www.dns-shop.ru/service-center/>

Гарантийные обязательства и бесплатное сервисное обслуживание не распространяются на перечисленные ниже принадлежности, входящие в комплектность товара, если их замена не связана с разборкой изделия:

- Элементы питания (батарейки) для ПДУ (Пульт дистанционного управления).
- Соединительные кабели, антенны и переходники для них, наушники, микрофоны, устройства «HANDS-FREE»; носители информации различных типов, программное обеспечение (ПО) и драйверы, поставляемые в комплекте (включая, но не ограничиваясь ПО, предустановленным на накопитель на жестких магнитных дисках изделия), внешние устройства ввода-вывода и манипуляторы.
- Чехлы, сумки, ремни, шнуры для переноски, монтажные приспособления, инструменты, документацию, прилагаемую к изделию.
- Расходные материалы и детали, подвергающиеся естественному износу.



Производитель не несёт гарантийных обязательств в следующих случаях:

- Истек Гарантийный срок.
- Если изделие, предназначенное для личных (бытовых, семейных) нужд, использовалось для осуществления предпринимательской деятельности, а также в иных целях, не соответствующих его прямому назначению.
- Производитель не несет ответственности за возможный материальный, моральный и иной вред, понесенный владельцем изделия и/или третьими лицами, вследствие нарушения требований руководства пользователя при использовании, несоблюдения рекомендаций по установке и обслуживанию изделия, правил подключения (короткие замыкания, возникшие также в результате воздействия несоответствующего сетевого напряжения, как на само изделие, так и на изделия, сопряженные с ним), хранении и транспортировки изделия.
- Все случаи механического повреждения: сколы, трещины, деформации, следы ударов, вмятины, замятия и др., полученные в процессе эксплуатации изделия.
- Имеются следы сторонней модификации, несанкционированного ремонта лицами, не уполномоченными для проведения таких работ. Если дефект вызван изменением конструкции или схемы изделия, подключением внешних устройств, не предусмотренных Производителем, использованием устройства, не имеющего сертификата соответствия согласно законодательству Российской Федерации.
- Если дефект изделия вызван действием непреодолимой силы (природных стихий, пожаров, наводнений, землетрясений, бытовых факторов и прочих ситуаций, не зависящих от Производителя), либо действиями третьих лиц, которые Производитель не мог предвидеть.
- Дефект вызван попаданием внутрь изделия посторонних предметов, инородных тел, веществ, жидкостей, насекомых или животных, воздействием агрессивных сред, высокой влажности, высоких температур, которые привели к полному или частичному выходу из строя изделия.
- Отсутствует или не соответствует идентификация изделия (серийный номер). Если повреждения (недостатки) вызваны воздействием вредоносного программного обеспечения; установкой, сменой или удалением паролей (кодов), приведшим к отсутствию доступа к программным ресурсам изделия, без возможности их сброса/восстановления, ввиду отсутствия предоставления данной услуги поставщиком ПО.
- Если дефекты работы вызваны несоответствием стандартам или техническим регламентам питающих, кабельных, телекоммуникационных сетей, мощности радиосигнала, в том числе из-за особенностей рельефа и других подобных внешних факторов, использования изделия на границе или вне зоны действия сети.
- Если повреждения вызваны использованием нестандартных (неоригинальных) и/или некачественных (поврежденных) расходных материалов, принадлежностей, запасных частей, элементов питания, носителей информации различных типов (включая CD, DVD диски, карты памяти, SIM-карты, картриджи).
- Если недостатки вызваны получением, установкой и использованием несовместимого контента (мелодии, графика, видео и другие файлы, приложения Java и подобные им программы).
- На ущерб, причиненный другому оборудованию, работающему в сопряжении с данным изделием.



www.finepower.ru