

Инструкция  
по монтажу  
и эксплуатации  
Монтаждау және  
пайдалану  
жөніндегі  
нұсқаулық

Haier

ВСТРАИВАЕМАЯ  
ГАЗОВАЯ ВАРОЧНАЯ  
ПАНЕЛЬ  
КІРІКТІРІЛЕТІН  
ГАЗДЫ ПІСІРГІШ  
ПАНЕЛЬ

HHX-M64CWB	HHX-M64CWW
HHX-M64CNX	HHX-M64CWX
HHX-G64CNB	HHX-G64CWB
HHX-G64CNW	HHX-G64CWW
HHX-G64CWB1	HHX-G64CWW1
HHX-M64CWFBX	HHX-G64CNG
HHX-M64CWFX	HHX-M75CWBX
HHX-M64ENX	

Примечание: Перед использованием варочной панели обязательно ознакомьтесь с данным руководством.

Ескерту: Пісіргіш панельді пайдаланар алдынан осы нұсқаулықпен міндетті түрде танысып шығыңыз..

Cod:0070303322-N

## ИНСТРУКЦИИ ПО ТЕХНИКЕ БЕЗОПАСНОСТИ

Перед установкой или эксплуатацией этой варочной панели обязательно внимательно ознакомьтесь с инструкциями, приведенными в данном буклете. Инструкции предоставляются в интересах вашей безопасности.

## ПРАВИЛА БЕЗОПАСНОСТИ ПРИ ИСПОЛЬЗОВАНИИ БЫТОВОГО ГАЗА И ВАШЕЙ ВАРОЧНОЙ ПАНЕЛИ

1. Законодательство требует, чтобы все газовые приборы устанавливались квалифицированным персоналом только в соответствии с действующим законодательством. Вы ответственны за соблюдение закона.
2. Ремонт или обслуживание данного изделия должны осуществляться только официальным сервисным агентом с использованием утвержденных деталей.
3. Ни при каких обстоятельствах нельзя вносить изменения в прибор.
4. Приборы для приготовления пищи могут стать очень горячими во время использования – пожалуйста, не оставляйте вблизи прибора детей и домашних животных без присмотра.
5. Не позволяйте детям пользоваться или играть с какой-либо деталью прибора.
6. Не используйте неустойчивые кастрюли и убедитесь, что ручка расположена в сторону от края столешницы.
7. В целях гигиены и безопасности варочная панель должна быть чистой.
8. Этот прибор предназначен только для домашнего приготовления пищи. Коммерческое использование приведет к аннулированию гарантии.
9. Не накрывайте варочную панель и не кладите горючие материалы на поверхность или рядом с ней, даже если варочная панель не используется.
10. Не заполняйте маслом контейнеры для фритюра более, чем на одну треть, и никогда не оставляйте их без присмотра.
11. Перед очисткой варочной панели отключите ее от питания.
12. По окончании приготовления выключите все элементы управления и дайте плите остыть.
13. Данный прибор не предназначен для использования лицами (включая детей) с ограниченными физическими, сенсорными или умственными способностями или с отсутствием опыта и знаний, если они делают это без присмотра или без соответствующих инструкций со стороны лица, отвечающего за их безопасность.
14. Если кабель питания поврежден, он должен быть заменен официальным сервисным агентом или квалифицированным лицом.
15. Не погружайте прибор или шнур питания в воду или любую другую жидкость.
16. Газовый регулятор должен соответствовать стандарту EN 16129 или EN 12864 и местным нормам и правилам. Убедитесь в наличии давления на выходе перед подключением газового регулятора к прибору.
17. Гибкий шланг должен соответствовать утвержденному стандарту и местным нормам и правилам.

Комплектация: конфорки (комплект), решетки (комплект), инструкция, гарантийный талон, уплотнитель, комплект крепежа, комплект форсунок для сжиженного газа.\*

\*Производитель оставляет за собой право вносить изменения в конструкцию и комплектацию изделия без дополнительного уведомления.

## 1. ВВЕДЕНИЕ

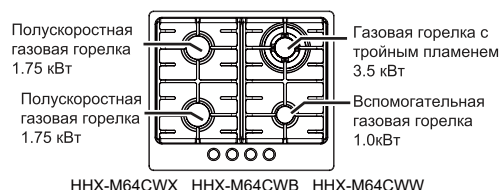
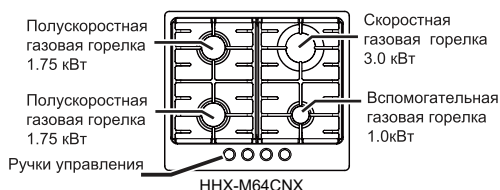

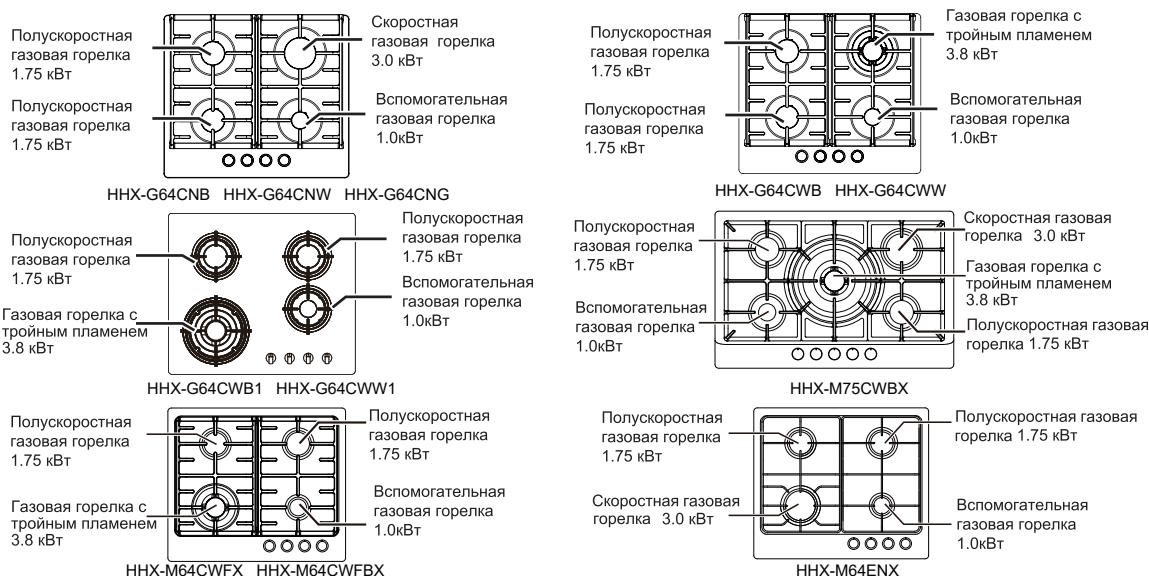

Даже, если вы пользовались газовой плитой раньше, важно, чтобы вы внимательно ознакомились с этими инструкциями перед началом использования прибора, обращая особое внимание на инструкции по установке и безопасности. Если у вас возникли проблемы при установке, эксплуатации или приготовлении пищи с данной варочной панелью, прочитайте эти инструкции еще раз, чтобы гарантировать, что все они были выполнены.



**ПРЕДУПРЕЖДЕНИЕ!**

Газ представляет потенциальную опасность взрыва, пожара, отравления угарным газом, термического воздействия!

Для вашей безопасности убедитесь, что эти инструкции по установке, эксплуатации и обслуживанию выполняются.

Храните инструкции в безопасном месте для будущего использования. Если прибор будет продан или отдан другим лицам, передайте эти инструкции новому владельцу.

**2. ВАША ВАРОЧНАЯ ПАНЕЛЬ**

Применима для газа

Тип	Газовая горелка с тройным пламенем	Скоростная газовая горелка	Полускоростная газовая горелка	Вспомогательная газовая горелка	Материал	Система защиты от утечек газа при гашении пламени	Источник питания	Размеры (мм)	Размеры во встроенном виде (мм)
ННХ-M64CNX	/	3.0 кВт	1.75 кВт	1.0 кВт	Нержавеющая сталь	Да	220-240 В переменного тока, частота 50Гц	500x580x90	477x557
ННХ-M64CWB ННХ-M64CWW ННХ-M64CWX	3.5 кВт	/	1.75 кВт	1.0 кВт	Металл	Да		500x580x90	477x557
ННХ-G64CNB ННХ-G64CNW ННХ-G64CNG	/	3.0 кВт	1.75 кВт	1.0 кВт	Стекло	Да		510x580x95	477x557
ННХ-G64CWB ННХ-G64CWW	3.8 кВт	/	1.75 кВт	1.0 кВт	Стекло	Да		510x580x100	477x557
ННХ-G64CWB1 ННХ-G64CWW1	3.8 кВт	/	1.75 кВт	1.0 кВт	Стекло	Да		500x580x100	477x557
ННХ-M64CWFХ ННХ-M64CWFВХ	3.8 кВт	/	1.75 кВт	1.0 кВт	Металл	Да		506x586x90	477x557
ННХ-M75CWBХ	3.8 кВт	3.0 кВт	1.75 кВт	1.0 кВт	Металл	Да		500x760x95	477x660
ННХ-M64ENX	/	3.0 кВт	1.75 кВт	1.0 кВт	Металл	Да		506x586x90	477x557

Класс 3, Категория: I12H3B/P, Заводская настройка под природный газ.

Параметры указаны на панели в нижней части прибора.

Производитель оставляет за собой право вносить изменения в конструкцию и комплектацию изделия без дополнительного уведомления.

### 3. ОЧИСТКА

#### ЧУГУННЫЕ ИЛИ ЭМАЛИРОВАННЫЕ ДЕТАЛИ

Для очистки конфорок, крышки конфорок и подставки для кастрюль варочной панели используйте мягкую ткань, смоченную горячей мыльной водой. Трудновыводимые пятна могут быть удалены неабразивным чистящим средством, чтобы не повредить эмалированную поверхность.



#### ПРИМЕЧАНИЕ:

Эмалированные подставки для кастрюль можно также мыть в посудомоечной машине.

#### НЕРЖАВЕЮЩАЯ СТАЛЬ

Для очистки поверхности конфорок используйте ткань, смоченную в горячей мыльной воде, а затем протрите сухой мягкой тканью, чтобы избежать царапин.

#### ПЛАСТИК

Для очистки ручек управления протрите их влажной, мыльной тканью.

#### СТЕКЛО

Стекланные поверхности нужно чистить неабразивными чистящими средствами. Любые абразивные чистящие средства поцарапают поверхность и могут стереть обозначения на панели управления. Стекло можно эффективно очистить с помощью раствора воды и мягкого моющего средства, а затем вытереть до блеска чистой тканью.

#### РУЧКИ УПРАВЛЕНИЯ

Ручки управления могут быть сняты для тщательной очистки, если это необходимо, но старайтесь не повредить уплотнение.

### 4. ИНСТРУКЦИЯ ПО УСТАНОВКЕ



#### ПРЕДУПРЕЖДЕНИЕ!

- а) Перед установкой следует убедиться в соответствии местных условий распределения (источник газа и давление газа) настройкам прибора.
- б) Условия настройки этого прибора указаны на этикетке (или табличке);
- с) Этот прибор не подключен к устройству эвакуации продуктов сгорания, оно должно быть установлено и подключено в соответствии с действующими правилами. Особое внимание необходимо уделить соответствующим требованиям к вентиляции.

## МЕСТО УСТАНОВКИ

Прибор может быть расположен на кухне, кухне-столовой и в подсобном помещении, но не в комнате с ванной или душем. Варочную панель нельзя устанавливать в жилой комнате площадью менее 20 м<sup>3</sup>.

Модели, использующие СНГ, запрещено устанавливать в помещении ниже уровня земли, т. е. в подвале.

Данный продукт предназначен исключительно для бытового использования и не может применяться в промышленных или коммерческих целях.

## ОБЕСПЕЧЕНИЕ ВЕНТИЛЯЦИИ

Комната, где находится прибор, должна иметь вентиляцию в соответствии со стандартом BS5440: Часть 2. Помещение должно иметь открывающееся окно или подобное, в некоторых комнатах может также потребоваться постоянная вентиляция. Если комната имеет объем от 5 до 10 м<sup>3</sup>, потребуется вентиляционное отверстие эффективной площадью 50 см<sup>2</sup>, если нет двери, которая открывается непосредственно на улицу. Если комната имеет объем менее 5 м<sup>3</sup>, потребуется вентиляционное отверстие эффективной площадью 100 см<sup>2</sup> (Рис. 1). Если в этой же комнате есть другие приборы, сжигающие топливо, то необходимо свериться со стандартом BS5440: Часть 2 для получения информации по части определения требований к вентиляции.



### ПРИМЕЧАНИЕ:

При использовании газового прибора для приготовления пищи в помещении, в котором он установлен, скапливаются тепло и влага. Всегда следите, чтобы кухня хорошо проветривалась; держите естественные вентиляционные отверстия открытыми или установите механическую вытяжку (Рис. 2).

При использовании более одной конфорки одновременно, откройте окно, если механическая вытяжка отсутствует или не работает (Рис. 3).

(\*) Минимальное сечение воздуховода: 100 см<sup>2</sup>.



Рисунок 1

Рисунок 2

Рисунок 3

### РАСПАКОВКА ПРИБОРА

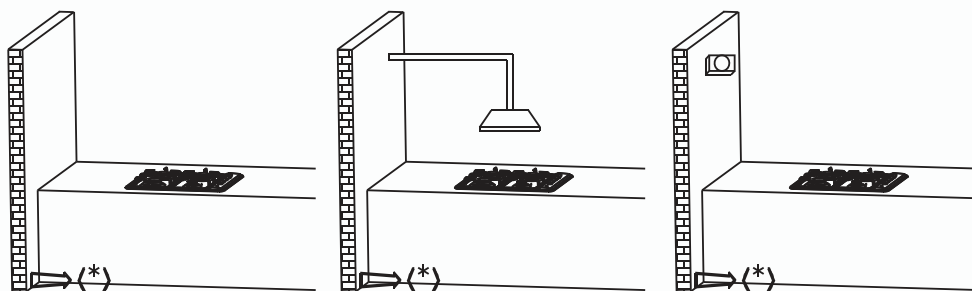
Снимите всю упаковку и убедитесь, что прибор находится в отличном состоянии. Если у вас есть какие-либо сомнения, не используйте прибор и позвоните вашему поставщику. Некоторые части прибора защищены полиэтиленовой пленкой. Эту защитную пленку нужно удалить, прежде чем использовать прибор. Упаковочные материалы нужно выбросить, их нельзя оставлять в пределах досягаемости детей, поскольку они представляют собой потенциальную опасность.

### УСТАНОВКА И ФИКСАЦИЯ ВАРОЧНОЙ ПАНЕЛИ (ПРОИЗВОДИТСЯ ТОЛЬКО КВАЛИФИЦИРОВАННЫМ ПЕРСОНАЛОМ)

Варочная панель может быть смонтирована на любой столешнице толщиной от 40 до 50 мм. Какая-либо нависающая поверхность или вытяжка должны находиться на высоте не менее 650 мм от варочной панели.

Закрепите прибор в указанном положении (Рис. 4). Стороны соседних навесных шкафов могут находиться на высоте ниже 650 мм, но не менее 334 мм, при условии, что они тепло- и паро-устойчивые.

Эти варочные панели снабжены специальным уплотнением, которое предотвращает просачивание жидкости под прибор. Для правильного монтажа этого уплотнения выполните следующие инструкции:

Отсоедините уплотнитель от подкладки так, чтобы прозрачная защита по-прежнему была наклеена на уплотнитель. Переверните варочную панель и правильно расположите уплотнение \*S\* (Рис. 5) под краем варочной панели так, чтобы внешняя часть уплотнения была идеально совмещена с внешним краем варочной панели. Концы ленты должны подходить друг к другу без перекрытия. Равномерно и надежно прикрепите уплотнение к варочной панели, плотно прижимая его по месту.

Единица: мм

ННХ-M64CNX	ННХ-M64CWX	ННХ-M64CWB
ННХ-G64CNB	ННХ-G64CNW	ННХ-G64CWB
ННХ-G64CWB1	ННХ-G64CNG	ННХ-G64CWW
ННХ-M64CWW	ННХ-G64CWW1	ННХ-M64CWFBX
ННХ-M64CWFХ	ННХ-M64ENX	

A	B	C	E	F	G
557	477	50 мин.	150 мин.	90 мин.	650 мин.

ННХ-M75CWBX

A	B	C	E	F	G
660	477	50 мин.	150 мин.	90 мин.	650 мин.



Рисунок 4



Рисунок 5

## ВАРИАНТЫ УСТАНОВКИ

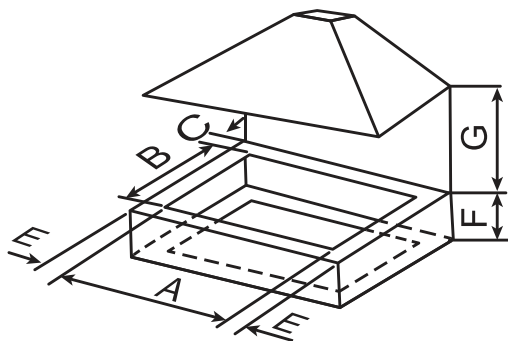
Если панель встраиваемая, производитель указывает, что должно быть горизонтальное разделение ниже основания панели, а также критические размеры этого разделения. Кроме того, минимальное расстояние не должно превышать 150 мм; При интенсивном и продолжительном использовании прибора может потребоваться дополнительная вентиляция, например, открытое окно или более эффективная вентиляция, например повышение мощности механической вытяжки, если таковая имеется.

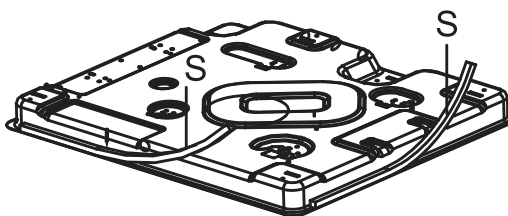

### ПРЕДУПРЕЖДЕНИЕ:

Доступные части могут стать горячими, когда используется гриль. Маленькие дети должны находиться на безопасном расстоянии.



### ПРЕДУПРЕЖДЕНИЕ:

Этот прибор предназначен только для приготовления пищи. Он не должен использоваться для других целей, например обогрева комнаты.

При установке газовой варочной панели над ящиком или стандартной кухонной секцией должны быть приняты соответствующие меры для предотвращения контакта с поверхностью плиты, так как она может сильно нагреваться во время работы.



Рисунок 6

Рекомендуемый метод заключается в фиксации деревянной панели внутри шкафа на расстоянии 15 мм ниже варочной панели (Рис. 6). Эта панель должна иметь достаточную вентиляцию сзади.

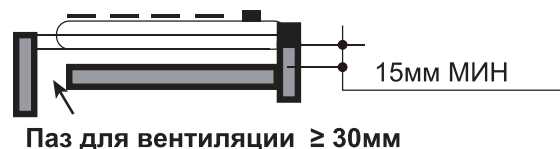

### ПРИМЕЧАНИЕ:

Панель под плитой должна легко сниматься для выполнения любого обслуживания.

## МОНТАЖ И КРЕПЛЕНИЕ ВАРОЧНОЙ ПАНЕЛИ

Перед установкой варочной панели на рабочую поверхность, пожалуйста, следуйте инструкциям ниже:

- 1) Снимите подставки для кастрюль и крышки конфорок, прежде чем перевернуть варочную панель, стараясь не повредить свечи розжига и термопары.
- 2) Разместите уплотнение "S" вокруг нижнего края варочной панели, как показано на рисунке ниже.
- 3) Установите варочную панель в отверстие для монтажа и прижмите ее так, чтобы варочная панель плотно опиралась на столешницу.



Рисунок 7

4) Закрепите варочную панель в нужном положении, используя прилагаемые крепежные кронштейны. Привинтите один конец кронштейна в предварительно просверленные отверстия снизу варочной панели. Другой конец кронштейна должен быть расположен под столешницей, чтобы закрепить варочную панель в требуемом положении.

### Установка горелок на варочной поверхности

Установите горелки на место и убедитесь, что они правильно расположены над запальником (S) и термопарой (T). Запальник (S) должен быть чистым для бесперебойного искрообразования. Проверьте зажигание и пламя горелки на правильность работы. Если горелка установлена правильно, она не будет вращаться на своих опорах. Горелка Wok не помещается над запальником или термопарой, а должна быть установлена на опоры.

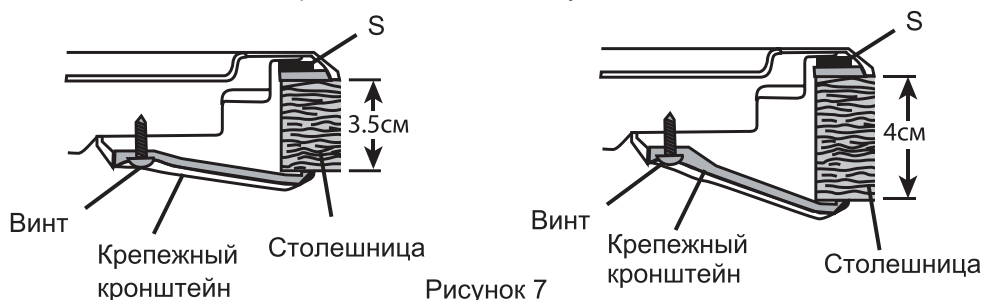
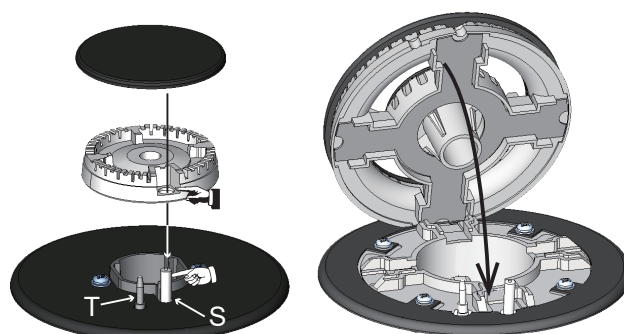

Горелка Wok

### ПОДКЛЮЧЕНИЕ ГАЗА (ПРОИЗВОДИТСЯ ТОЛЬКО КВАЛИФИЦИРОВАННЫМ ПЕРСОНАЛОМ)

Прибор оснащен резьбовым соединением G 1/2" для подсоединения к источнику газа.

Подсоединяйте прибор к жесткой трубе.

При подсоединении к газу установите прокладку (A) между впускной трубкой (C) и коленом (B), чтобы обеспечить герметичность соединения (рис. 8).



Рисунок 8

### ЭЛЕКТРИЧЕСКОЕ ПОДКЛЮЧЕНИЕ

Прибор должен быть подключен к питающей сети квалифицированным специалистом, используя стационарную проводку через отвод с двухполюсным переключателем, защищенным предохранителем 3А, и с зазором между разомкнутыми контактами не менее 3 мм на всех полюсах. Мы рекомендуем, чтобы прибор был подключен квалифицированным электриком в соответствии с местными нормами и правилами.

Провода в силовом проводе окрашены в соответствии со следующей кодировкой: Зеленый и Желтый = Земля, Синий = Нейтральный, Коричневый = Фаза.

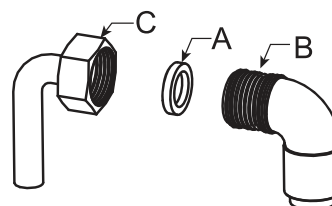
<p style="text-align: center;">СХЕМА ПОДКЛЮЧЕНИЯ</p> <p>Внимание! Напряжение 220–240 В</p> <p style="text-align: center;">Внимание!</p> <p>При выполнении подключения провод заземления должен быть подсоединен к зажиму  (PE.)</p>	<p>           HHX-M64CWX            HHX-M64CNX            HHX-M64CWB            HHX-M64CWW            HHX-G64CWB            HHX-G64CWB1            HHX-G64CNB            HHX-G64CNW            HHX-G64CNG            HHX-G64CWW1            HHX-G64CWW            HHX-M64CWFX            HHX-M64CWFBX            HHX-M64ENX         </p> <div style="display: flex; align-items: center;"> <table border="1" style="margin-right: 10px;"> <tr><td></td><td>N</td></tr> <tr><td></td><td>PE</td></tr> <tr><td></td><td>L</td></tr> </table> <div style="margin-left: 10px;"> <p>N </p> <p>PE </p> <p>L </p> </div> </div>		N		PE		L	<p>Рекомендуемый тип соединительного провода</p>
	N							
	PE							
	L							

## Переоборудование на различные типы газа

Преобразование должно осуществляться только компетентным специалистом (т. е. сертифицированным газовщиком). Инструкция по замене форсунок:

1. Отключите прибор от газового и электрического снабжения.
2. Снимите детали горелки "В" и подставки для кастрюль (Рис. 9).
3. Снимите форсунки "А" (Рис. 9) торцевым гаечным ключом и замените на соответствующие форсунки.

Настройка минимального расхода газа:

1. Включите подачу газа, зажгите грелки и поверните регулятор в минимальное положение, которое обозначается символом малого пламени.
2. Снимите ручки управления "М" (Рис. 10).
3. Вставьте маленькую отвертку "D" (Рис. 10) в отверстие пробки "С" и поворачивайте регулировочный винт влево или вправо до тех пор, пока пламя горелки не станет минимальным.
4. Убедитесь, что при быстром повороте из максимального положения в минимальное положение, пламя не затухло.
5. Установите ручки «М».



Рисунок 9



Рисунок 10

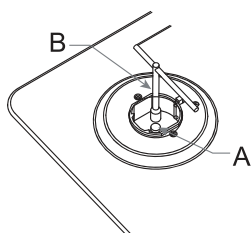

## ТАБЛИЦА ЗАМЕНЫ ФОРСУНОК

	ГОРЕЛКИ	ГАЗОВАЯ	НОРМАЛЬНОЕ ДАВЛЕНИЕ	НОРМАЛЬНЫЙ ПОКАЗАТЕЛЬ	ДИАМЕТР ФОРСУНКИ	НОРМАЛЬНОЕ ТЕПЛОВыДЕЛЕНИЕ (кВт)
	ОПИСАНИЕ					
1	ВСПОМОГАТЕЛЬНАЯ	БУТАН	28-30	1	0.49	0.6
		ПРОПАН	37	1	0.49	0.6
		ПРИРОДНЫЙ ГАЗ	20	1	0.72	0.6
2	ПОЛУСКОРОСТНАЯ	БУТАН	28-30	1.75	0.67	0.8
		ПРОПАН	37	1.75	0.67	0.8
		ПРИРОДНЫЙ ГАЗ	20	1.75	0.97	0.8
3	СКОРОСТНАЯ	БУТАН	28-30	3.0	0.86	1.2
		ПРОПАН	37	3.0	0.86	1.2
		ПРИРОДНЫЙ ГАЗ	20	3.0	1.18	1.2
4	С ТРОЙНЫМ ПЛАМЕНЕМ	БУТАН	28-30	3.8/3.5	1.0	2.6
		ПРОПАН	37	3.8/3.5	1.0	2.6
		ПРИРОДНЫЙ ГАЗ	20	3.8/3.5	1.35	2.6

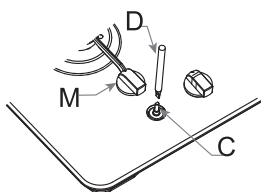
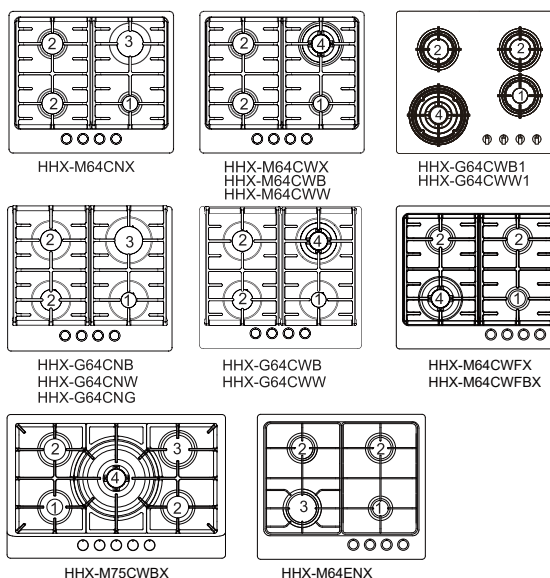

## 5. ИНСТРУКЦИИ ПОЛЬЗОВАТЕЛЯ

1. Для поджига плиты надавите на соответствующую ручку и поверните ее против часовой стрелки до символа большого пламени (Рис.11).
2. Держите ручку нажатой, пока горелка не загорится.
3. Поверните ручку на нужную величину пламени.
4. Если пламя конфорки случайно погасло, немедленно выключите конфорку и не включайте ее не менее 1 минуты.



### ПРИМЕЧАНИЕ:

В случае сбоя питания горелку можно зажечь с помощью спичек. Держите ручку управления нажатой в течение 15 секунд, что обеспечит горение горелки при отпускании. Если горелка тухнет, подождите 1 минуту, затем повторите.

- Закрытое положение
- ★  максимальное положение
-  минимальное положение



Рисунок 11



Рисунок 12

### ВЫБЕРИТЕ ПРАВИЛЬНУЮ ГОРЕЛКУ

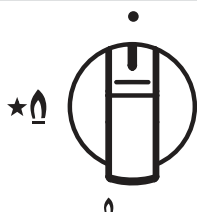
Используйте кастрюлю соответствующего размера с плоским дном для каждой горелки (см. Таблицу ниже и Рис.12). Когда содержимое кастрюли начнет кипеть, поверните ручку вниз для уменьшения огня. Всегда накрывайте кастрюлю крышкой.

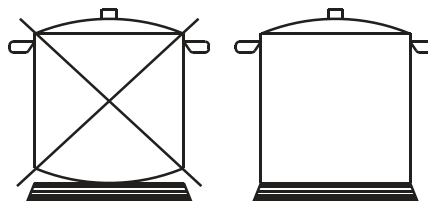

### ПРИМЕЧАНИЕ:

Пожалуйста, не используйте кастрюли или сковороды, диаметр которых превышает диаметр варочной панели.

Запрещается использовать кастрюли с диаметром дна более 26 см на газовой горелке с тройным пламенем, иначе стекло может разбиться.

Горелки	С тройным пламенем 3800Вт/ 3500Вт	Скоростная 3000 Вт	Полу- скоростная 1750 Вт	Вспомо- гательная 1000 Вт
φ Диаметр кастрюли (см)	24-26	20-22	16-18	10-14

### Правильная утилизация этого прибора:

Данная маркировка указывает на то, что этот прибор запрещается утилизировать вместе с бытовыми отходами. В целях бережного отношения к окружающей среде, здоровью людей и рационального использования ресурсов утилизируйте прибор согласно применимым требованиям. Для возврата прибора свяжитесь с организацией, занимающейся утилизацией, или обратитесь к продавцу прибора. Они должны взять прибор для экологически безопасной переработки.

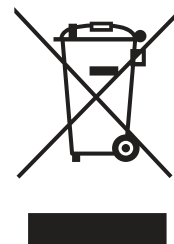

## 6. УСТРАНЕНИЕ НЕПОЛАДОК

При наличии каких-либо неисправностей в работе плиты сверьтесь с руководством ниже. **НЕРОВНОЕ ИЛИ ЖЕЛТОЕ ПЛАМЯ, А НЕ СИНЕЕ.** Выключите и проверьте следующие пункты:

1. Горелки установлены правильно?
2. Отверстия в горелке чистые?
3. Убедитесь, что в отверстия горелки нет пыли, что может делать пламя желтым. **ГОРЕЛКА НЕ РАЗЖИГАЕТСЯ?** Проверьте, что питание включено и предохранитель исправен.

Убедитесь, что воспламенитель не покрыт частицами пищи. **ИСКРА ЕСТЬ, НО НЕТ ГАЗА?**

Убедитесь, что газ включен. Убедитесь, что отверстия горелки не заблокированы.

**ЕСТЬ ЗАПАХ ГАЗА?**

Проверьте, не открыты ли газовые краны. Если они закрыты, отключите газ от сети и вызовите специалиста по обслуживанию.

### ВНИМАНИЕ!

Этот прибор должен устанавливаться в соответствии с действующими нормативами и только в помещениях с достаточной вентиляцией. Обратитесь к инструкции по эксплуатации, прежде чем приступить к установке или эксплуатации прибора.



### ПРЕДУПРЕЖДЕНИЕ!

**НЕ ПРОВЕРЯЙТЕ** наличие газа с помощью открытого пламени, спичек или воспламенителя. Позвоните в отдел сервисного обслуживания.

#### ВСЕ ЕЩЕ НЕ РАБОТАЕТ?

О приборах, потребляющих электроэнергию А) Методы измерения и расчета

- Газовая варочная панель имеет сертификацию CE согласно Директиве по газовому оборудованию 2009/142/ЕС.
- Энергоэффективность этой газовой варочной панели была проверена и измерена в соответствии со стандартом EN 30-2-1-1998+A1-2003+A2-2005.
- Полускоростная и скоростная горелки были проверены отдельно; вспомогательная горелка не требует проверки, поскольку ее номинальная тепловая мощность составляет менее 1,16 кВт.
- Энергоэффективность газовых горелок и варочной панели были рассчитаны в соответствии с Регламентом Комиссии (ЕС) № 66/2014.

В) Рациональное и ользование энергии и прибор

- Газовая варочная панель предназначена только для бытового использования, а не коммерческого.
- Газовая варочная панель предназначена для работы на газе (пропан-бутан и природный газ), продукты сгорания содержат угарный газ и углекислый газ, испускаемые продукты сгорания влияют на окружающую среду при достижении определенного количества CO и CO<sub>2</sub>.
- Для обеспечения рационального использования энергии необходимо установить газовую варочную панель согласно спецификации в пункте 5 и использовать правильный диаметр кастрюли для каждой горелки.
- Для обеспечения безопасного использования внимательно прочитайте данную инструкцию перед использованием; следуйте инструкциям по установке, эксплуатации и техническому обслуживанию.
- Для обеспечения оптимального срока службы газовой варочной панели строго следуйте инструкциям по эксплуатации и техническому обслуживанию, не изменяйте конструкцию прибора.
- Свяжитесь с вашим местным отделом по послепродажному обслуживанию для ремонта и замены компонентов (например, газового клапана, ручки управления), если это необходимо.
- Газовая варочная панель сделана из металла, утилизируйте ее для переработки по достижении конца срока службы.
- Упаковочные материалы этого прибора можно сдать на переработку.

## ИНФОРМАЦИЯ ОБ ЭФФЕКТИВНОСТИ ИСПОЛЬЗОВАНИЯ ЭЛЕКТРОЭНЕРГИИ

Модель	EE <sub>gas burner</sub>				Варочная панель EE
	Малая (Вспомогательная)	Средняя (Полускоростная)	Большая (Скоростная)	С тройным пламенем	
ННХ-М64СНХ	Н/Д	56%	56.5%	Н/Д	56%
ННХ-М64СWХ ННХ-М64СWВ ННХ-М64СWВ	Н/Д	55.1%	Н/Д	55.1%	55.1%
ННХ-Г64СNВ ННХ-Г64СNВ ННХ-Г64СNГ	Н/Д	56.5%	56.5%	Н/Д	56.5%
ННХ-Г64СWВ ННХ-Г64СWВ	Н/Д	56.5%	Н/Д	55.0%	56.0%
ННХ-Г64СWВ1 ННХ-Г64СWВ1	Н/Д	56%	Н/Д	56.5%	56.0%
ННХ-М64СWFX ННХ-М64СWFBX	Н/Д	55.5%	Н/Д	55.5%	55.5%
ННХ-М75СWВX	Н/Д	55.5%	55.5%	55.5%	55.5%
ННХ-М64ЕNХ	Н/Д	55.5%	55.5%	Н/Д	55.5%

**Служба поддержки клиентов**

Мы рекомендуем обращаться в службу поддержки клиентов компании «Хайер», а также использовать оригинальные запасные части. Если у вас возникли проблемы с вашей бытовой техникой, пожалуйста, сначала изучите раздел «Устранение неисправностей».

Если вы не нашли решения проблемы, пожалуйста, обратитесь:

- к вашему официальному дилеру или
- в наш колл-центр:

8-800-250-43-05 (РФ), 8-10-800-2000-17-06 (РБ),



— на сайт [www.haier-europe.com](http://www.haier-europe.com), где вы можете оставить заявку на обслуживание, а также найти ответы на часто задаваемые вопросы.

Обращаясь в наш сервисный центр, пожалуйста, подготовьте следующую информацию, которую вы можете найти на паспортной табличке и в чеке:

Модель \_\_\_\_\_ Серийный номер \_\_\_\_\_ Дата продажи \_\_\_\_\_

Также, пожалуйста, проверьте наличие гарантии и документов о продаже.

Важно! Отсутствие на приборе серийного номера делает невозможной для Производителя идентификацию прибора и, как следствие, его гарантийное обслуживание. Запрещается удалять с прибора заводские идентифицирующие таблички. Отсутствие заводских табличек может стать причиной отказа выполнения гарантийных обязательств.

В настоящий документ могут быть внесены изменения без предварительного уведомления.

- Не разбирать. Съемные элементы (решетки, наконечники регуляторов, конфорки) устанавливать только в обратной последовательности.
- Раз в год необходимо обеспечить проверку технического состояния прибора газовыми службами (герметичность соединений, работа вентиля, общий износ элементов).
- Перевозить и хранить продукт необходимо в заводской упаковке, согласно указанным на ней манипуляционным знакам. При погрузке, разгрузке и транспортировке и соблюдайте осторожность. Транспорт и хранилища должны обеспечивать защиту продукта от атмосферных осадков и механических повреждений.
- Данный продукт предназначен исключительно для бытового использования и не может применяться в промышленных или коммерческих целях.
- Продукция соответствует требованиям технических регламентов таможенного союза. Сертификат соответствия № ЕАЭС RU С-СН.АЯ46.В.25064/22 от 11.05.2022 действует до 10.05.2027.

## ГАРАНТИЙНЫЕ УСЛОВИЯ

### Уважаемый покупатель!

Корпорация Haier, находящаяся по адресу: Room S401, Haier Brand building, Haier Industry park, Hi-tech Zone, Laoshan District, Qingdao, Китай, благодарит Вас за Ваш выбор, гарантирует высокое качество и безупречное функционирование данного изделия при соблюдении правил его эксплуатации. Официальный срок службы на изделия бытовой техники, предназначенные для использования в быту: на телевизоры, микроволновые печи — 5 лет, на планшетные компьютеры, ноутбуки и приставки телевизионные — 3 года, на пылесосы — 4 года, на мобильные телефоны и гироскутеры — 2 года, на остальные товары — 7 лет со дня передачи изделия конечному потребителю. Учитывая высокое качество продукции, фактический срок службы может значительно превышать официальный. Рекомендуем по окончании срока службы обратиться в Авторизованный сервисный центр для проведения профилактических работ и получения рекомендаций. Вся продукция изготовлена с учетом условий эксплуатации и соответствует требованиям технических регламентов Евразийского экономического (Таможенного) союза.

Во избежание недоразумений, убедительно просим Вас при покупке внимательно изучить эксплуатационную документацию, условия гарантийных обязательств. Данное изделие представляет собой технически сложный товар бытового назначения. Если купленное Вами изделие требует специальной установки и подключения, настоятельно рекомендуем Вам обратиться к Авторизованному сервисному центру Haier.

Корпорация Haier подтверждает принятие на себя обязательств по удовлетворению требований потребителей, установленных действующим законодательством о защите прав потребителей, иными нормативными актами в случае обнаружения недостатков изделия. Однако Корпорация Haier оставляет за собой право отказать как в гарантийном, так и в дополнительном сервисном обслуживании изделия в случае несоблюдения изложенных ниже условий.

### Условия гарантийного и дополнительного сервисного обслуживания

Корпорация Haier устанавливает гарантийный срок 12 месяцев со дня передачи товара потребителю и производит дополнительное сервисное обслуживание в течение 36 месяцев со дня передачи товара потребителю\*. Во избежание возможных недоразумений, сохраняйте в течение срока службы документы, прилагаемые к изделию при его продаже (товарный чек, кассовый чек, эксплуатационная документация). Дополнительное сервисное обслуживание изделия — бесплатное для потребителя устранение недостатков изделия, возникших по вине Изготовителя. Данная услуга оказывается только при предъявлении владельцем изделия товарного и кассового чеков, иных документов, подтверждающих факт покупки изделия.

Гарантийное обслуживание производится исключительно Авторизованными сервисными центрами Haier. Полный список Авторизованных сервисных центров вы можете узнать в Информационном центре Haier по телефонам:

**8-800-250-43-05** — для Потребителей из России (бесплатный звонок из регионов России)

**8-10-800-2000-17-06** — для Потребителей из Беларуси (бесплатный звонок из регионов Беларуси)

или на сайте: [www.haier-europe.com](http://www.haier-europe.com) или сделав запрос по электронной почте: [help@haieronline.ru](mailto:help@haieronline.ru).

Данные Авторизованных сервисных центров могут быть изменены, за справками обращайтесь в Информационный центр Haier.

### Гарантийное и дополнительное сервисное обслуживание не распространяется на изделия, недостатки которых возникли вследствие:

- нарушения потребителем условий и правил эксплуатации, хранения и/или транспортировки товара;
- неправильной установки и/или подключения изделия;
- нарушения технологии работ с холодильным контуром и электрическими подключениями, как и привлечение к монтажу Изделия лиц, не имеющих соответствующей квалификации, подтвержденной документально;
- отсутствия своевременного технического обслуживания Изделия в том случае, если этого требует эксплуатационная документация;
- избыточного или недостаточного давления в водопроводной сети;
- применения моющих средств, несоответствующих данному типу изделия, а также превышения рекомендуемой дозировки моющих средств;
- использования изделия в целях, для которых оно не предназначено;
- действий третьих лиц: ремонт или внесение несанкционированных изготовителем конструктивных или схмотехнических изменений неуполномоченными лицами;
- отклонений от стандартов и норм питающих сетей;
- действия непреодолимой силы (стихия, пожар, молния т. п.);
- несчастных случаев, умышленных или неосторожных действий потребителя или третьих лиц;
- если обнаружены повреждения, вызванные попаданием внутрь изделия посторонних предметов, веществ, жидкостей, насекомых, продуктов жизнедеятельности насекомых;
- срабатывание термозащиты в следствии включения не заполненного/не полностью заполненного водой бака водонагревателя.

### Гарантийное и дополнительное сервисное обслуживание не распространяется на следующие виды работ:

- установка и подключение изделия на месте эксплуатации;
- инструктаж и консультирование потребителя по использованию изделия;
- очистка изделия снаружи либо изнутри.

### Гарантийному и дополнительному сервисному обслуживанию не подлежат нижеперечисленные расходные материалы и аксессуары:

- фильтры для кондиционеров;
- фильтры, шланги для подвода /слива воды для стиральных и посудомоечных машин;
- шланги, трубки, щетки, насадки, пылесборники, фильтры для пылесосов;
- тарелки, вертелы, решетки, блюда и подставки для микроволновых печей;
- фильтры, поглотители запахов, лампочки, полки, ящики, подставки и другие емкости для хранения продуктов в холодильниках;
- пульты управления, аккумуляторные батареи, элементы питания, внешние блоки питания и зарядные устройства;
- документация, прилагаемая к изделию.

Периодическое обслуживание изделия (замена фильтров и т. д.) производится по желанию потребителя за дополнительную плату.

**Важно!** Отсутствие на приборе серийного номера делает невозможной для Изготовителя идентификацию прибора и, как следствие, его гарантийное обслуживание. Запрещается удалять с прибора заводские идентифицирующие таблички. Повреждение или отсутствие заводских табличек может стать причиной отказа выполнения гарантийных обязательств.

\*дополнительное сервисное обслуживание не распространяется на электрические водонагреватели, микроволновые печи, холодильники моделей HRB-331, морозильники, газовые плиты, пылесосы, пылесосы-роботы, телевизоры, приставки телевизионные, планшетные компьютеры, ноутбуки, мобильные телефоны, гироскутеры.



**ҚАУІПСІЗДІК ТЕХНИКАСЫ ЖӨНІНДЕГІ НҰСҚАУЛЫҚ**

Пісіргіш панельді орнатпас бұрын немесе қолданбас бұрын осы буклеттегі нұсқауларды мұқият оқып шығыңыз.

Нұсқаулықтар сіздің қауіпсіздігіңіз үшін ұсынылады.

**ТҰРМЫСТЫҚ ГАЗДЫ ЖӘНЕ СІЗДІҢ ПІСІРГІШ ПАНЕЛЬДІ ПАЙДАЛАНҒАН КЕЗДЕГІ ҚАУІПСІЗДІК ЕРЕЖЕЛЕРІ**

1. Заңнамаға сай талап етілетіні барлық газ жабдықтарын тек білікті қызметкерлер құрамы ғана қолданыстағы заңнамаға сәйкес орнатуы тиіс. Заңның сақталуына сіз жауапты боласыз.
2. Бұл өнімді жөндеу немесе қызмет көрсету тек мақұлданған бөлшектерді пайдалану арқылы уәкілетті қызмет көрсетуші агентпен орындалуы керек.
3. Ешқандайда бір жағдайларда болмасын бұл құрылғыға өзгерістер енгізбеңіз.
4. Пісіру құрылғылары пайдалану кезінде өте ыстық болуы мүмкін - балалар мен үй жануарларын құрылғының жанында қараусыз қалдырмаңыз.
5. Балаларға құрылғының ешбір бөлігімен ойнауға немесе ойнауға рұқсат бермеңіз.
6. Тұрақты емес кәстрөлдерді пайдаланбаңыз және тұтқасы штепсельдің шетінен тыс жерде орналасқанын тексеріңіз.
7. Гигиена мен қауіпсіздік үшін пісіргіш панель таза болуы керек.
8. Бұл құрылғы тек қана үйде ас тағамдар пісіруге арналған. Коммерциялық пайдалануы ондағы кепілдікті жарамсыз етеді.
9. Пісіргіш панельдің бетін жаппаңыз және плита пайдаланылмаған болса да, тез тұтанатын материалдарды бетіне немесе жанына қоймаңыз.
10. Терең қуырылған ыдыстарды маймен толығымен үштен біріне толтырмаңыз және оларды ешқашан қараусыз қалдырмаңыз.
11. Пісіргіш панельді тазаламас бұрын оны қуаттау көзінен ажыратыңыз.
12. Пісіргеннен кейін, барлық басқару элементтерін өшіріп, пластинаны суытыңыз.
13. Бұл құрылғы физикалық, сенсорлық немесе ақыл-ой қабілеті төмен немесе тәжірибе мен білім жетіспейтін адамдарға (оның ішінде балаларға) қадағалаусыз немесе олардың қауіпсіздігіне жауапты адамнан тиісті нұсқауларсыз қолдануға арналмаған.
14. Қуаттау кәбіл сымы зақымданған болса, оны өкілетті ресми қызмет көрсетуші маман немесе білікті адам ауыстыруы керек.
15. Құралды немесе қуат сымын суға немесе басқа сұйықтыққа батырушы болмаңыз.
16. Газды реттегіші EN 16129 немесе EN 12864 стандарттарына және жергілікті нормалар мен ережелерге сәйкес болуға тиіс. Газ реттегішін аспапқа қоспас бұрын, розеткадағы қысымның болуына көз жеткізіп алуды қамтамасыз етіңіз.
17. Иілгіш түтік бекітілген стандарттарға және жергілікті ережелерге және ережелерге сай болуы керек.

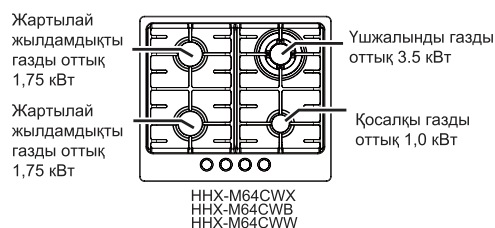
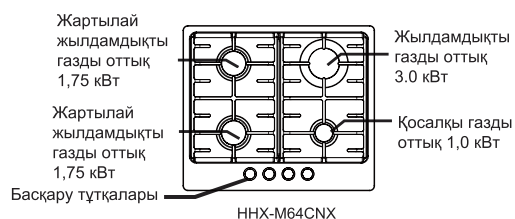
**1. КІРІСПЕ**

1. КІРІСПЕ

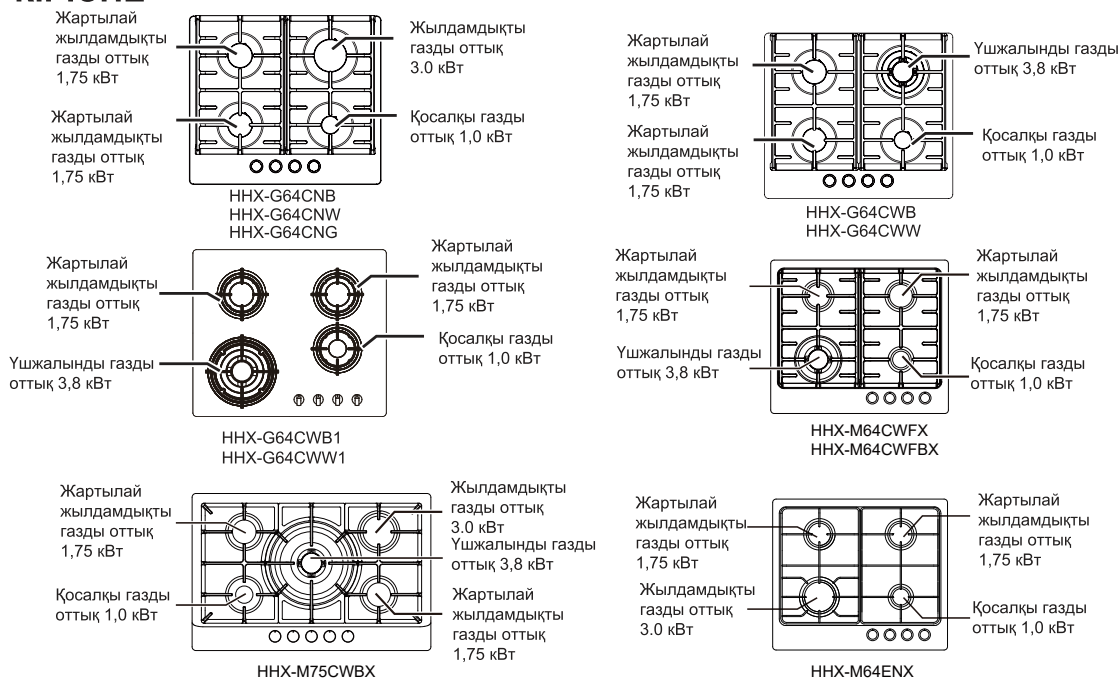

Егер бұрын газ плитасын пайдаланған болсаңыз да, құрылғыны қолданбастан бұрын осы нұсқаулықты мұқият оқып шығып, орнату мен қауіпсіздік нұсқауларына ерекше назар аударған жөн. Осы плитадағы тағамды орнату, жұмыс істеу немесе дайындау кезінде қандай да бір проблемалар туындаса, олардың барлығы аяқталғанын тексеру үшін осы нұсқаулықты қайта оқып шығыңыз.



**ЕСКЕРТУ!**

Газ жарылыс, өрт, көміртегі тотығымен улану, термиялық соққы алу қаупін тудырады! Сіздің қауіпсіздігіңіз үшін, осы орнату, пайдалану және техникалық қызмет көрсету нұсқаулары орындалатынына көз жеткізіңіз.

Келешекте анықтама алу үшін нұсқауды қауіпсіз жерде сақтаңыз.

Құрылғы сатылса немесе басқаларға берілсе, осы нұсқауларды жаңа иесіне беріңіз.

2. СІЗДІҢ ПІСІРГІШ ПАНЕЛЬ

Газбен пайдалануға арналған

Түрі	Үшжалынды газды оттық	Жылдамдықты газды оттық	Ортажылдамдықты газды оттық	Қосалқы газды оттық	Материал	Жалынды өшірген кезде газдың жылытауынан қорғау жүйесі	Қуаттау көзі	Мөлшерлері (мм)	Кіріктірілген күйдегі мөлшерлері (мм)
ННХ-M64CNX	/	3.0 кВт	1.75 кВт	1.0 кВт	Тот баспайтын болат	Бар	220-240 В ауыспалы тоқ, жиілігі 50Гц	500x580x90	477x557
ННХ-M64CWVX ННХ-M64CWB ННХ-M64CWW	3.5 кВт	/	1.75 кВт	1.0 кВт	Тот баспайтын болат	Бар		500x580x90	477x557
ННХ-G64CNB ННХ-G64CNW ННХ-G64CNG	/	3.0 кВт	1.75 кВт	1.0 кВт	Шыны	Бар		510x580x95	477x557
ННХ-G64CWB ННХ-G64CWW	3.8 кВт	/	1.75 кВт	1.0 кВт	Шыны	Бар		510x580x100	477x557
ННХ-G64CWB1 ННХ-G64CWW1	3.8 кВт	/	1.75 кВт	1.0 кВт	Шыны	Бар		500x580x100	477x557
ННХ-M64CWFVX ННХ-M64CWFVX	3.8 кВт	/	1.75 кВт	1.0 кВт	Тот баспайтын болат	Бар		506x586x90	477x557
ННХ-M75CWBX	3.8 кВт	3.0 кВт	1.75 кВт	1.0 кВт	Тот баспайтын болат	Бар		500x760x95	477x660
ННХ-M64ENX	/	3.0 кВт	1.75 кВт	1.0 кВт	Тот баспайтын болат	Бар		506x586x90	477x557

3 класс, Санат: II2H3B / P, Табиғи газдың зауыттық параметрлері.

Параметрлер құрылғының төменгі жағындағы панельде көрсетілген

### 3. ТАЗАЛАУ

#### ШОЙЫН НЕМЕСЕ ЭМАЛЬДАНҒАН ДЕТАЛЬДАР

Қыздырғыштарды, қыздырғыштың қақпағын және плита науасын тазарту үшін, ыстық сабын суға малынған жұмсақ шүберекті пайдаланыңыз.

Эмаль бетіне зақым келтірмеу үшін қатты дақтарды абразивті емес жуғыш затпен алып тастауға болады.



#### ЕСКЕРТУ:

Эмальданған кастрөлдерді ыдыс жуғышта жууға болады.

#### ТОТ БАСПАЙТЫН БОЛАТ

Оттықтың бетін тазалау үшін ыстық сабынды суға малынған матаны пайдаланыңыз, содан кейін сызаттардың алдын алу үшін құрғақ жұмсақ шүберекпен сүртіңіз.

#### ПЛАСТИК

Басқару тетіктерін тазалау үшін оларды дымқыл, сабынды шүберекпен сүртіңіз.

#### ШЫНЫ

Шыны беттерді абразивті тазартқыш құралдармен тазалау керек.

Кез-келген абразивтік тазартқыштар (Cif-ті қоса алғанда) беті сызатып, басқару панеліндегі белгілерді өшіре алады. Әйнеткі судың ерітіндісімен және жұмсақ тазартқышпен тиімді тазартуға болады, содан кейін таза матамен сүртіңіз.

#### БАСҚАРУ ТҮТҚАЛАРЫ

Қажет болса, басқару тетіктерін мұқият тазалау үшін алып тастауға болады, бірақ тығыздағышты бүлдірмеуге тырысыңыз.

### 4. ОРНАТУ ЖӨНІНДЕГІ НҰСҚАУЛЫҚ



#### ЕСКЕРТУ!

- a) Орнатудан бұрын жергілікті бөлу шарттары (газ көзі және газ қысымы) құралдың параметрлеріне сәйкес келетініне көз жеткізіңіз.
- b) Бұл құрылғыны орнату шарттары жапсырмада (немесе пластинада) көрсетілген;
- c) Бұл құрал жану өнімдері эвакуациялау құрылғысына қосылмаған, ол қолданыстағы ережелерге сәйкес дұрыс орнатылып, жалғанған болуға тиіс болу керек. Желдетудің тиісті талаптарына ерекше назар аудару керек болады.

**ОРНАТЫЛАТЫН ЖЕР**

Құрылғы асүйде, асханада және утилитада болуы мүмкін, бірақ ванна немесе душ бөлмесінде емес. Плитаны 20 м<sup>3</sup>-ден кем қонақ бөлмесінде орнату мүмкін емес.

ТМД елдерінде пайдаланатын модельдер жер асты деңгейінен төмен бөлмеде, яғни жертөледе орнатуға тыйым салынады.

Бұл өнім тек үйде пайдалануға арналған және оны өндірістік немесе коммерциялық мақсаттарда пайдалануға болмайды.

**ЖЕЛДЕТІЛУІН ҚАМТАМАСЫЗ ЕТУ**

Құрылғы орналасқан бөлме BS5440 сәйкес желдетілуге тиіс: 2-бөлім.

Бөлмеде терезе немесе ұқсас терезе болуы керек, кейбір бөлмелерде ол тұрақты вентиляцияны қажет етуі мүмкін. Бөлменің көлемі 5-тен 10 м<sup>3</sup> дейін болса, тікелей көшеге шығатын есік болмайтын болса, тиімді аумағы 50 см<sup>2</sup> болатын ауаның шығатын саңылауы болуы қажет. Бөлме көлемі 5 м<sup>3</sup>-ден кем болса, тиімді аумағы 100 см<sup>2</sup> болатын ауаның шығатын саңылауы болуы қажет болады (1-сурет). Егер бір бөлмеде жанармайды жанып тұрған басқа құрылғылар бар болса, онда BS5440 стандартын тексеріңіз: 2 бөлім - желдету талаптарының анықтамасы туралы ақпарат.)

**ЕСКЕРТУ:**

Орнатылған бөлмеде пісіруге арналған газ құрылғысын пайдаланған кезде жылу мен ылғал жиналады. Өрқашан ас үй жақсы желдетілгеніне көз жеткізіңіз; табиғи желдету тесіктерін ашық ұстаңыз немесе механикалық сорғышты орнатыңыз (2-сурет).

Бір уақытта бірнеше пісіру алаңы пайдаланылса, механикалық сорғыш жоқ болса немесе жұмыс істемесе, терезені ашыңыз (3-сурет).

(\* ) Ауа өткізгіштің минималды қимасы: 100 см<sup>2</sup>

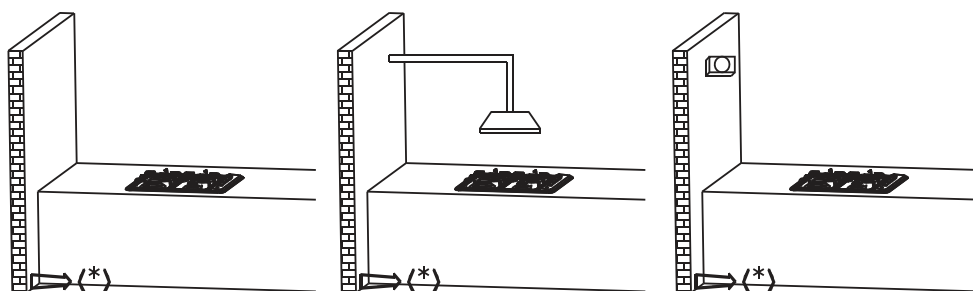

1 сурет

2 сурет

3 сурет

### ҚҰРАЛДЫ ҚАПТАМАСЫНАН АЛУ

Барлық орауыштарды алып тастап, құрылғының жақсы күйде екеніне көз жеткізіңіз. Егер күмәніңіз болса, құрылғыны пайдаланбаңыз және жеткізушіңізге қоңырау шалыңыз. Құрылғының кейбір бөліктері полиэтилен пленкамен қорғалған. Құрылғыны пайдаланбас бұрын бұл қорғаныс қабаты алынып тасталуы керек. Қаптама материалдарын тастау керек, оларды балалардың қолы жетпейтін жерде қалдырмаңыз, себебі олар ықтимал қауіпті болып табылады.

### ПІСІРГІШ ПАНЕЛЬДІ ОРНАТУ ЖӘНЕ БЕКІНДІРУ (ТЕК БІЛІКТІ ҚЫЗМЕТКЕРЛЕР ҚҰРАМЫМЕН ЖАСАЛАДЫ)

Плитаны 40-50 мм қалыңдықтағы кез-келген жұмыс үстеліге орнатуға болады. Кез-келген үстіңгі бетін немесе сорғышты пештен кемінде 650 мм биіктікте болу керек. Құралды көрсетілген қалыпта орнықтырып бекіндіріңіз (4-сурет). Көршілес ілгіш шкафтардың жағы жылу мен буға төзімді болған жағдайда 650 мм-ден төмен, бірақ 334 мм-ден кем емес болуы мүмкін. Бұл пештер арнайы сұйық затпен жабдықталған, бұл құрылғының астына сұйықтық ағып кетуіне жол бермейді. Осы тығыздағышты дұрыс орнату үшін мына нұсқауларды орындаңыз: Мөлдір қорғаныш әлі де тығыздағышқа жабыстырылатын етіп тығыздағыштан ажыратыңыз. Плитетті бұрап, плитаның шетінен \* S \* (5-сурет) тығыздағышын дұрыс орналастырыңыз, осылайша тығыздағыштың сыртқы бөлігі плитаның сыртқы жиегіне жақсы сәйкес келеді. Таспаның ұштары бір-біріне жақпастан бір-біріне сай болуы керек. Мөрдi плитаға біркелкі және сенімді түрде бекітіп, орнына тығыз басыңыз.

HHX-M64CNX    HHX-M64CWX    HHX-M64CWB  
 HHX-G64CNB    HHX-G64CNW    HHX-G64CWB  
 HHX-G64CWB1    HHX-G64CNG    HHX-G64CWW  
 HHX-M64CWW    HHX-G64CWW1    HHX-M64CWF BX  
 HHX-M64CWFX    HHX-M64ENX

A	B	C	E	F	G
557	477	50 мин	150мин	90 мин	650мин

HHX-M75CW BX

A	B	C	E	F	G
660	477	50 мин	150мин	90 мин	650мин

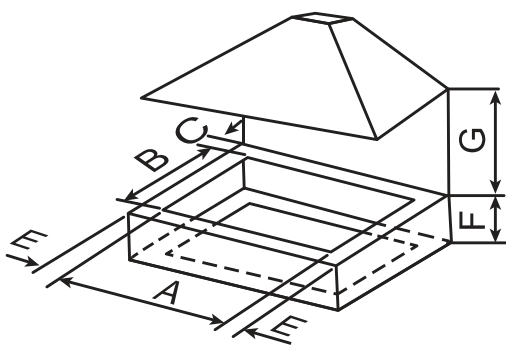

4 сурет

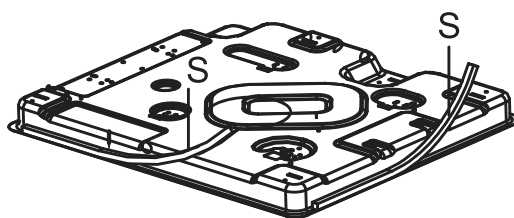

5 сурет

**ОРНАТУ АМАЛДАРЫ**

Егер панель кіріктірілсе, өндіруші панельдің астынан көлденең бөлу керек, сондай-ақ осы бөлімнің сыни өлшемдері болуы керек. Сонымен қатар, минималды қашықтық 150 мм-ден аспауы тиіс;

Егер құрылғы қарқынды және үздіксіз пайдаланылса, қосымша желдету қажет болуы мүмкін, мысалы, ашық терезе немесе тиімді желдету, мысалы, механикалық сорғыштың қуатын арттыру.

**ЕСКЕРТУ!**

Қолда бар бөлшектер грильді пайдаланған кезде ыстық болуы мүмкін. Кішкентай балалар қауіпсіз қашықтықта болуы керек.

**ЕСКЕРТУ!**

Бұл құрал тек тамақтар пісіруге арналған. Оны бөлмені жылыту сияқты басқа мақсаттарда пайдалануға болмайды.

Газ плитасын салғыштан немесе стандартты ас бөлмесінен орнатқан кезде, пластинаның бетімен жанасуына жол бермеу үшін тиісті шаралар қабылдау қажет, себебі ол жұмыс кезінде өте ыстық болуы мүмкін.

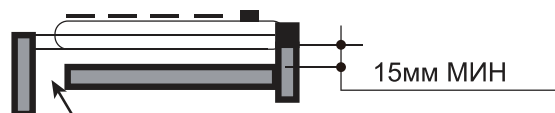

**Желдетуге арналған паздар  $\geq 30$  мм**

6 сурет

Ұсынылған әдіс пісіргіш панельден 15 мм төмен астындағы шкафтың ішіндегі ағаш панельді бекітуге арналған (6-сурет).

Бұл панельде жеткілікті желдету болуы керек.

**ЕСКЕРТУ:**

Пластина астындағы панель кез келген техникалық қызмет көрсету үшін оңай алынып тасталуы керек.

**ПІСІРГІШ ПАНЕЛЬДІ МОНТАЖДАУ ЖӘНЕ БЕКІТУ**

Плитаны жұмыс бетіне орнатпас бұрын, төмендегі нұсқауларды орындаңыз:

- 1) Тұтқаға және термopapaға зақым келтірмеуге тырысып, плитаны бұрмас бұрын, кастрөлдер мен қақпақтардың қақпақтарын алып тастаңыз.
- 2) Төменгі суретте көрсетілгендей, плитаның төменгі жиегіне «S» тығыздағышын орнатыңыз.
- 3) Плитаны құрастыру тесікшесіне орнатыңыз да, плитаның үстіңгі қабатына тығыз тұратындай етіп басыңыз.

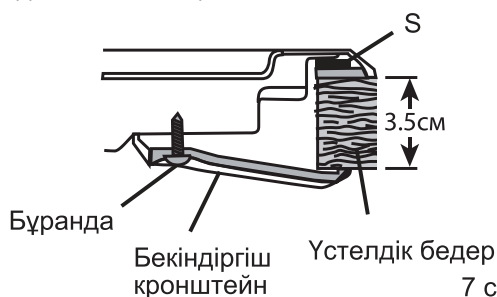

7 сурет

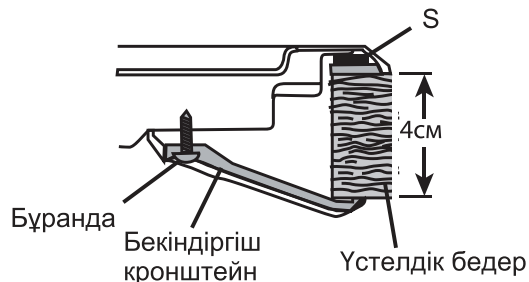



### ТМД ТАБИҒИ ГАЗДЫ ҚАЙТА ӨЗГЕРТУ

Трансформацияны құзыретті маман ғана жүзеге асыруы керек (яғни куәландырылған газ адамы). Форсункаларын айырбастау жөніндегі нұсқаулық:

1. Құрылғыны газ және электр желісінен ажыратыңыз.
2. Кәстрөлге арналған бөлігін және «В» бөлігін алып тастаңыз (9-сурет).
3. Розетка кілті бар «А» саптамаларын (9-сурет) алып тастаңыз және тиісті инжекторлармен ауыстырыңыз.

Газдың минималды жұмсалуды баптау:

1. Сұйылтылған сұйылтылған сұйықтықты беруді қосыңыз, қыздырғыштарды жарықтандырыңыз және реттегішті кішкене жалын белгісімен көрсетілген ең төменгі жағдайға бұраңыз.
2. «М» басқару тұтқаларын шешіңіз (10-сурет).
3. Кішкене бұрағыш «D» (10-сурет) саңылауға «С» саңылауына салыңыз да, оттық алауы минималды болғанша реттеу бұрандасын солға немесе оңға бұраңыз.
4. Ең жоғарғы позициядан ең төменгі позицияға тез ауысқанда, жалынның жанбайтынына көз жеткізіңіз.
5. «М» тұтқасын орнатыңыз.

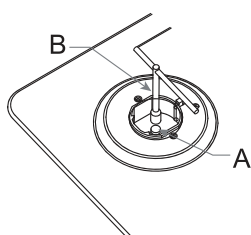

9 сурет

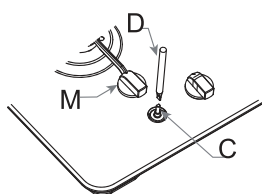

10 сурет

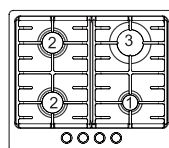

HNX-M64CNX

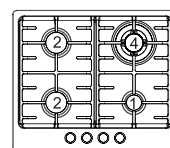

HNX-M64CWX  
HNX-M64CWB  
HNX-M64CWW

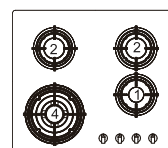

HNX-G64CWB1  
HNX-G64CWW1

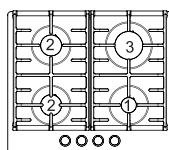

HNX-G64CNB  
HNX-G64CNW  
HNX-G64CNG

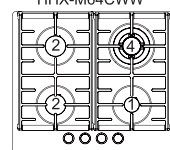

HNX-G64CWB  
HNX-G64CWW

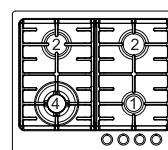

HNX-M64CWFX  
HNX-M64CWFBX

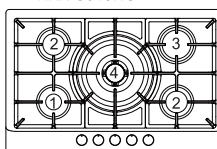

HNX-M75CWBX

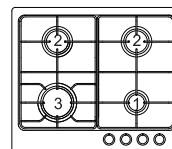

HNX-M64ENX

### ФОРСУНКАЛАРДЫ АЙЫРБАСТАУ КЕСТЕСІ

	ОТТЫҚТАР	ГАЗДЫ	ҚАЛЫПТЫ ҚЫСЫМ	ҚАЛЫПТЫ КӨРСЕТКІШ	ФОРСУНКАНЫҢ ДИАМЕТРІ	ҚАЛЫПТЫ ЖЫЛУШЫҒАРУЫ (кВт)
	СИПАТТАМАСЫ		мбар	кВт	мм (ауытқуы ±0,01)	МИН.
1	ҚОСАЛҚЫ	БУТАН	28-30	1	0.49	0.6
		ПРОПАН	37	1	0.49	0.6
		ТАБИҒИ ГАЗ	20	1	0.72	0.6
2	ЖАРТЫЛАЙЖЫЛДАМДЫҚТЫ	БУТАН	28-30	1.75	0.67	0.8
		ПРОПАН	37	1.75	0.67	0.8
		ТАБИҒИ ГАЗ	20	1.75	0.97	0.8
3	ЖЫЛДАМДЫҚТЫ	БУТАН	28-30	3.0	0.86	1.2
		ПРОПАН	37	3.0	0.86	1.2
		ТАБИҒИ ГАЗ	20	3.0	1.18	1.2
4	ҮШ ЖАЛЫНДЫ ЖАЛЫНЫМЕН	БУТАН	28-30	3.8/3.5	1.0	2.6
		ПРОПАН	37	3.8/3.5	1.0	2.6
		ТАБИҒИ ГАЗ	20	3.8/3.5	1.35	2.6

## 5. ПАЙДАЛАНУШЫНЫҢ НҰСҚАУЛЫҚТАРЫ

1. Плитаны жанып тұру үшін тиісті тұтқаны басып, оны үлкен алаудың белгішесіне дейін сағат тіліне қарсы бұраңыз (11-сурет).
2. Оттық тұтанып жанбайынша оның тұтқасын басып ұстап тұру керек.
3. Тұтқаны қажетті жалын өлшеміне бұраңыз.
4. Қыздырғыш жалын кездейсоқ өшіп қалса, пешті дереу өшіріп, кем дегенде 1 минуттай қосыңыз.



### ЕСКЕРТУ:

Электр қуаты өшіп қалса, қыздырғышты сәйкестіктермен жарықтандыруға болады. Басқару тетігін 15 секунд ұстап тұрыңыз, ол шығарылған кезде қыздырғыштың күйіп кетуін қамтамасыз етеді. Қыздырғыш өшсе, 1 минут күтіңіз, содан кейін қайталаңыз.

- Жабық қалпы
- ★ 🔥 максималды қалпы
- 🔥 минималды қалпы

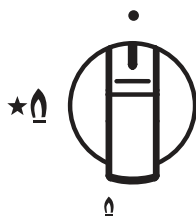

11 сурет

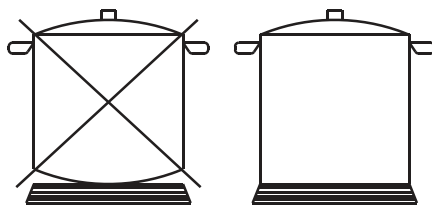

12 сурет

## ДҰРЫС ОТТЫҚТЫ ТАҢДАҢЫЗ

Әрбір қыздырғыш үшін тегіс түбі бар тиісті өлшемдегі кастрюльді пайдаланыңыз (төмендегі 12-суретті қараңыз) Тағамның мазмұны қайнаған кезде, жылуды азайту үшін тұтқаны төмен қарай бұраңыз. Кәстрөлді үнемі қақпағымен жауып отырыңыз.



### ЕСКЕРТУ:

Плитаның диаметрінен үлкенірек кәстрөлдер мен кастрюльдерді қолданбаңыз.

Үштік жалынды газ қыздырғышында түбі 26 см-ден асатын кәстрөлдерді пайдаланбаңыз, әйтпесе өйнек сынып кетуі мүмкін.

Оттықтар	Үш жалынды 3800Вт/ 3500Вт	Жылдамдықты 3000 Вт	Жартылай жылдамдықты 1750 Вт	Қосалқы 1000 Вт
φ Кәстрөлдің диаметрі (см)	24-26	20-22	16-18	10-14

### Осы құралды дұрыстап кәдеге жарату:

Бұл белгі осы құрылғыны тұрмыстық қалдықтармен бірге тастауға болмайтындығын білдіреді. Қоршаған ортаны, адам денсаулығына және ресурстарды ұтымды пайдалануға қамқор болу үшін құрылғыны қолданылатын талаптарға сәйкес тастаңыз. Құралды қайтару үшін, шығарылым ұйымына хабарласыңыз немесе дилеріңізге хабарласыңыз. Олар құрылғыны экологиялық қауіпсіз өңдеуге алуға тиіс.



## 6. АҚАУЛЫҚТАРЫН ЖОЮ

Егер плитаның жұмысында қандай да бір ақаулар болса, төмендегі нұсқаулықты қараңыз.

**ТЕГІС ЕМЕС НЕМЕСЕ САҒЫШ ЖАЛЫН, КӨК ЕМЕС.**

Сөндіріңіз де мынадай тармақтарын тексеріңіз:

1. Оттықтары дұрыс орнатылған ба?
2. Оттықтың саңылаулары таза ма?
3. Оттықтың саңылауында шаң жоқ екеніне көз жеткізіңіз. **ОТТЫҚ ТҰТАНБАЙ ТҰР МА?**

Қуат қосулы және сақтандырғыш жұмыс істеп тұрғанын тексеріңіз.

Ұстағыштың тағамдық бөлшектермен жабылғанына көз жеткізіңіз.

**ШОҚ БАР, АЛАЙДА ГАЗ ЖОҚ ПА?**

Газ қосулы болғандығына көз жеткізіп алыңыз.

Оттықтардың тесіктері блокталмағанына көз жеткізіңіз.

**ГАЗДЫҢ ИІСІ БАР МА?**

Газдың крандары ашық болмағандығына көз жеткізіңіз.

Егер олар жабық болса, газды ажыратып, қызмет көрсету техникасын шақырыңыз.

### НАЗАР АУДАРЫҢЫЗ!

Бұл құрылғыны қолданыстағы ережелерге сәйкес және тиісті желдету бар бөлмелерде орнату керек.

Құрылғыны орнату немесе пайдалану алдында жұмыс істеу нұсқауларын қараңыз.



### ЕСКЕРТУ!

Ашық жалынмен, сәйкестендірілген немесе ыстықта газды **ТЕКСЕРМЕҢІЗ. ӘЛІ ДЕ ЖҰМЫС ІСТЕМЕЙ ТҰР МА?**

Сервистік қызмет көрсету бөліміне қоңырау шалыңыз.

**ӘЛІ ДЕ ЖҰМЫС ІСТЕМЕЙ ТҰР МА?**

Сервистік қызмет көрсету бөліміне қоңырау шалыңыз. Электр қуатын пайдаланатын құралдар туралы

A) Өлшемдеу және есептеу әдістері

- Газ плитасы 2009/142 / ЕС Газ жабдығы директивасына сәйкес CE сертификатталған.
- Осы газ плитасының энергия тиімділігі EN 30-2-1-1998 + A1-2003 + A2-2005 стандарттарына сәйкес сыналды және өлшенді.
- Жартылай жылдамдық пен жоғары жылдамдықты қыздырғыштар бөлек тексерілді; Қосалқы қыздырғышты тексеру қажет емес, өйткені оның номиналды жылу қуаты 1,16 кВт-тан кем.
- Газ қыздырғыштары мен пештің энергиялық тиімділігі Комиссия Регламентіне (ЕО) сәйкес № 66/2014 есептелді.

B) Энергияны және құралды оңтайлы пайдалану

- Газды пісіргіш панель коммерциялық мақсаттарға емес, керісінше тұрмыстық жағдайда пайдалануға арналған.
- Газды пісіргіш панель газы (пропан-бутан және табиғи газ) жұмыс істеуге арналған, жану өнімдері көміртек тотығы мен көмірқышқыл газы бар, шығарылатын жану өнімдері СО және СО2 белгілі бір мөлшерге жеткенде қоршаған ортаға әсер етеді.
- Энергияны ұтымды пайдалануды қамтамасыз ету үшін, 5-тармақта келтірілген ерекшеліктерге сәйкес газ плитасын орнату керек және әрбір қыздырғышқа арналған табаның дұрыс диаметрін қолданыңыз.

- Қауіпсіз пайдалануды қамтамасыз ету үшін осы нұсқаулықты қолданар алдында мұқият оқып шығыңыз; орнату, пайдалану және техникалық қызмет көрсету нұсқауларын орындаңыз.
- Газ пешінің оңтайлы қызмет ету мерзімін қамтамасыз ету үшін пайдалану және техникалық қызмет көрсету нұсқауларын қатаң сақтаңыз және құрылғының дизайнын өзгертпеңіз.
- Қажет болса, компоненттерді жөндеу және ауыстыру үшін жергілікті сатудан кейінгі бөлімге хабарласыңыз (мысалы, газ клапаны, басқару тұтқасы).
- Газ плитасы металлдан жасалған, оны қызмет ету мерзімі аяқталғанда қайта өңдеуге арналған.
- Осы құрылғының қаптамасының материалдары қайта өңделуі мүмкін.

### ЭЛЕКТР ЭНЕРГИЯСЫН ПАЙДАЛАНУ ТИІМДІЛІГІ ТУРАЛЫ АҚПАРАТ

Модель	Газ оттығы EE			Үш жалынды	Пісіргіш панель EE
	Шағын (Қосалқы)	Орташа (Жартылай жылдамдықты)	Үлкен (Жылдамдықты)		
ННХ-М64СNХ	Н/Д	56%	56.5%	Н/Д	56%
ННХ-М64СWХ ННХ-М64СWВ ННХ-М64СWВW	Н/Д	55.1%	Н/Д	55.1%	55.1%
ННХ-Г64СNВ ННХ-Г64СNВ ННХ-Г64СNГ	Н/Д	56.5%	56.5%	Н/Д	56.5%
ННХ-Г64СWВ ННХ-Г64СWВW	Н/Д	56.5%	Н/Д	55.0%	56.0%
ННХ-Г64СWВ1 ННХ-Г64СWВW1	Н/Д	56%	Н/Д	56.5%	56.0%
ННХ-М64СWФХ ННХ-М64СWФВХ	Н/Д	55.5%	Н/Д	55.5%	55.5%
ННХ-М75СWВХ	Н/Д	55.5%	55.5%	55.5%	55.5%
ННХ-М64ЕNХ	Н/Д	55.5%	55.5%	Н/Д	55.5%

- Бөлшектемеңіз. Алынатын элементтер (торлар, реттеуші кеңестер, қыздырғыштар) тек кері тәртіпте орнатылуы керек.
  - Жылына бір рет газ қызметтері арқылы құрылғының техникалық жағдайын тексеру қажет (қосылыстардың тығыздығы, клапандардың жұмысы, компоненттердің жалпы тозуы).
  - Өнім тасымалдауда және оның орауышында көрсетілген белгілерге сәйкес сақталуы керек. Жүктеу, түсіру және тасымалдау кезінде абай болыңыз.
- Тасымалдау және сақтау өнімді атмосфералық жауын-шашыннан және механикалық зақымданудан қорғауы керек.
- Бұл өнім тек үйде пайдалануға арналған және оны өндірістік немесе коммерциялық мақсаттарда пайдалануға болмайды.

## ТҰТЫНУШЫЛЫҚ ҚЫЗМЕТІ

Клиенттерді қолдау қызметі

Нуге компаниясының тұтынушыларға қолдау көрсету қызметіне, сондай-ақ түпнұсқалық қосалқы бөлшектерді пайдалануға кеңес береміз. Егер сіздің тұрмыстық техникамен қиындықтарыңыз болса, алдымен «Ақауларды жою» бөлімін оқып шығыңыз.

Егер де сіз проблемаңыздың шешімін таба алмаған болсаңыз, мынаған жүгініңіз:

- біздің ресми дилерімізге немесе
- колл-орталыққа қоңырау шалыңыз:  
8-800-070-01-29 (РК)

— <https://haieronline.kz/> сайтына кіріңіз, онда сіз қызмет көрсету туралы сұрау жібере аласыз және жиі қойылатын сұрақтарға жауап таба аласыз.

Қызмет көрсету орталығына хабарласқан кезде, төмендегі ақпаратты дайындаңыз, ол сіз төлтеушінің атына және тексеруге болады:

Моделі \_\_\_\_\_  
Сериялық нөмірі \_\_\_\_\_  
Сатылған күні \_\_\_\_\_



Сонымен қатар, кепілдігінің және сатылғаны туралы құжаттардың болуын тексеріңіз.

Маңызды! Құралда сериялық нөмірінің болмауы өндіруші үшін құралды сәйкестендіруді және нәтижесінде кепілдік қызмет көрсетуді мүмкін емес етеді. Құралдан зауыттық сәйкестендіру тақтайшаларын алып тастауға тыйым салынады. Зауыттық тақтайшалардың болмауы кепілдік міндеттемелерді орындаудан бас тартуға себеп болуы мүмкін.

Осы құжатқа алдын ала ескертусіз бір өзгерістердің енгізілуі мүмкін.

## КЕПІЛДІК ШАРТТАРЫ

### Құрметті сатып алушы!

Haier корпорациясы мына мекенжай бойынша орналасқан: Room S401, Haier Brand building, Haier Industry park, Hi-tech Zone, Laoshan District, Qingdao, Қытай, Сізге таңдауыңыз үшін алғыс айтады білдіреді және пайдалану ережелерін ұстанған кезде осы бұйымның жоғары сапасы мен мінсіз жұмыс атқаратындығына кепілдік береді. Тұрмыста пайдалану үшін арналған тұрмыстық бұйымның жұмысқа жарамды ресми мерзімі: бұйым кесімді тұтынушыға табысталған күннен бастап теледидарларға, микротолқынды пештер — 5 жыл, планшеттік компьютерлерге, ноутбуктерге және теледидарлық приставкаларға — 3 жыл, шаңсорғыштарға — 4 жыл, ұялы телефондар мен гироскутерлерге — 2 жыл, қалған тауарларға — 7 жыл. Өнімнің жоғары сапасын ескере отырып, нақты қызмет ету мерзімі ресми қызмет ету мерзімінен әлдеқайда ұзағырақ болуы мүмкін. Қызмет ету мерзімі аяқталғаннан кейін профилактикалық жұмыстарды жүргізу үшін және ұсынымдар алу үшін Авторландырылған сервистік орталыққа жүгінуіңізді сұраймыз. Барлық өнім пайдалану шарттарын ескере отырып өндірілген және Еуразиялық экономикалық (кедендік) одақтың техникалық регламенттерінің талаптарына сәйкес келеді.

Түсінбеушіліктерді болдырмау үшін сатып алу кезінде пайдалану құжаттамасы мен кепілдік шарттарын мұқият оқып шығуыңызды сұраймыз. Осы бұйым тұрмыстық мақсаттағы техникалық күрделі тауар болып табылады. Егер Сіз сатып алған бұйым арнайы орнатуды және іске қосуды талап еткен болса, Біз сізге Haier уәкілетті қызмет көрсету орталығына хабарласуды ұсынамыз.

Haier корпорациясы бұйымның ақаулары анықталған жағдайда қолданыстағы тұтынушылардың құқықтарын қорғау жөніндегі заңнамамен, басқа нормативтік актілермен белгіленген тұтынушылардың талаптарын қанағаттандыру жөніндегі міндеттемелерді өзіне қабылдағанын растайды. Бірақ Haier корпорациясы төменде аталған шарттарды сақтамаған жағдайда кепілдікті де, сондай-ақ сервистік қызмет көрсетуден де бас тарту құқығын өзіне қалдырады.

### Кепілдікті және сервистік қызмет көрсетудің шарттары

Haier корпорациясы тауарды тұтынушыға табыстап берген күннен бастап 12 ай кепілдікті мерзімді белгілейді және тауарды тұтынушыға табыстап берген күннен бастап 36 ай ішінде қосымша сервистік қызмет көрсетеді. Ықтимал түсінбестікке жол бермеу үшін бұйымды сатқан кезде оған қоса берілетін құжаттарды (тауар чегі, кассалық чек, пайдалану құжаттамасы) қолдану мерзімі ішінде сақтаңыз. Бұйымға қосымша сервистік қызмет көрсету – Өндірушінің кінәсінен туындаған бұйымның ақауларын жою тұтынушы үшін тегін. Бұл қызмет бұйым иесі тауар және кассалық чектерін, бұйымды сатып алу дерегін растаушы басқа құжаттарды көрсеткен кезде ғана көрсетіледі.

Кепілдікті тек уәкілетті Haier қызмет көрсету орталықтары көрсетеді. Уәкілетті қызмет көрсету орталықтарының толық тізімін алу үшін келесі нөмірлерге қоңырау шалу арқылы Haier байланыс орталығына хабарласыңыз:

**8 (800) 070-01-29** — Қазақстаннан келген тұтынушылар үшін (Қазақстан өңірлерінен тегін қоңырау шалу)

немесе <https://haieronline.kz/> сайтында немесе [support-kz@haieronline.kz](mailto:support-kz@haieronline.kz) электрондық поштасында.

Уәкілетті қызмет көрсету орталықтары өзгеруі мүмкін, толық ақпарат алу үшін Haier байланыс орталығына хабарласыңыз.

### Кепілдікті және қосымша қызмет көрсету ақаулары келесі салдарынан туындаған бұйымдарға таратылмайды:

- тұтынушының тауарды пайдалану, сақтау және/немесе тасымалдау шарттары мен ережелерін бұзу;
- бұйымды дұрыс орнатпау және/немесе іске қосу;
- тоңазыту контурымен және электрлік қосылыстармен жұмыс технологияларын бұзу, сондай-ақ Бұйымды монтаждау үшін құжаттармен расталған, тиісті біліктілігі болмаған тұлғаларды тарту;
- пайдалану құжаттамасында талап етілгендей, Тауарға уақтылы қызмет көрсетілмесе;
- суқұбыр желісіндегі артық немесе жеткіліксіз қысым;
- бұйымның осы түріне сәйкес келмейтін жуғыш құралдарды қолдану, сондай-ақ жуғыш құралдардың мөлшерлемесін асып кету;
- бұйымды тағайындалмаған мақсаттарында пайдалану;
- үшінші тұлғалардың әрекеттері: уәкіл етілмеген тұлғалармен жөндеу немесе өндірушімен санкцияланбаған құрылмалық немесе сұлбалық техникалық өзгерістерді енгізу;
- Стандарттардан және желілерді қуаттаушы нормалардан ауытқу;
- еңсерілмейтін күштердің әрекеттері (апат, өрт, найзағай және т.б.);
- жазатайым оқиғалар, тұтынушының немесе үшінші тұлғалардың қасақана немесе абайсыз әрекеттері;
- егер бұйым ішіне бөгде заттар, сұйықтықтар, жәндіктер, жәндіктердің тіршілік ету өнімдері түскеннен ақаулар анықталған болса;
- су жылытқыштың сумен толтырылмаған / толық толтырылмаған бөгіні қосу салдарынан термоқорғаныстың іске қосылуы.

### Кепілдікті және қосымша қызмет көрсету келесі жұмыс түрлеріне таратылмайды:

- бұйымды пайдалану жерінде орнату және іске қосу;
- тұтынушыға бұйымды пайдалану жөнінде нұсқалама және кеңес беру;
- бұйымды сырттан немесе ішінен тазарту.

### Төменде аталған шығыс материалдар мен аксессуарлар кепілдікті және қосымша қызмет көрсетуге жатпайды:

- желдеткіштерге арналған сүзгілер;
- кір жуғыш / ыдыс жуғыш машиналар үшін суды жеткізуге / ағызуга арналған сүзгілер, құбыршектер;
- шаңсорғыштарға арналған құбыршектер, түтіктер, қылшақтар, қондырмалар, шаңжинағыштар;
- қысқа толқынды пештерге арналған тәрелкелер, істіктер, ыдыстар мен тіреуіштер;
- сүзгілер, иісті сіңіргіштер, ләмпішкелер, сөрелер, жәшіктер, тіреуіштер және тағамдарды тоңазытқышта сақтауға арналған өзге сыйымдықтар;
- басқару пульстері, аккумуляторлық батареялар, қуаттандыру элементтері, сыртқы қуаттандыру блоктары және зарядтау құрылғылары;
- бұйымға қоса берілетін құжаттама.

Бұйымға мерзімді қызмет көрсету (сүзгілерді ауыстыр және т.б.) тұтынушының қалауы бойынша қосымша төлеу арқылы жүргізіледі.

**Маңызды!** Аспапта сериялық нөмірінің болмауы Өндірушіге аспапты сәйкестендіру мүмкіндігін бермейді және осы салдарынан оған қызмет көрсету мүмкіндігі болмайды. Аспапта зауыттық сәйкестендіруші маңдайшаларды алып тастауға тыйым салынады. Зауыттық маңдайшаларының зақымдалуы немесе болмауы кепілдікті міндеттемелерден бас тартудың себебі болуы мүмкін.

\* қосымша сервистік қызмет көрсету электрлік су жылытқыштарға, қысқа толқынды пештерге, HRB-331 модельді тоңазытқыштарға, мұздатқыштарға, газ плиталарына, шаңсорғыштарға, робот-шаңсорғыштарға, теледидарларға, теледидарлық приставкаларға, планшеттік компьютерлерге, ноутбуктерге, ұялы телефондарға, гироскутерлерге таралмайды.

# Haier

Изготовитель: «Haier Overseas Electric Appliances Corp. Ltd.»,  
Room S401, Haier Brand building, Haier Industry park Hi-tech  
Zone, Laoshan District, Qingdao, China

Өндіруші: «Haier Overseas Electric Appliances Corp. Ltd.»,  
Рум S401, Хайер бренд билдинг, Хайер индастри парк Хай-  
тек зон, Лаошан дистрикт, Циндао, Қытай

Уполномоченная организация/ импортер:  
ООО «ХАР», 121099, город Москва, Новинский бульвар, дом  
8, этаж 16, офис 1601.  
Тел.: 8-800-250-43-05, адрес эл. почты: info@haierrussia.ru

Қазақстан Республикасындағы уәкілетті ұйым/ импорттаушы:  
«Хайер Мидл Эйжа» ЖШС, 050000, Алматы қаласы, Медеу  
ауданы, Достық даңғылы, 210 ғимарат.  
Тел.: 8-800-070-01-29, эл.поштаның мекенжайы:  
support-kz@haieronline.kz

Уполномоченная организация в Республике Казахстан:  
ТОО «Хайер Мидл Эйжа», 050000, город Алматы,  
Медеуский район, Проспект Достык, дом 210.  
Тел.: 8-800-070-01-29, адрес эл. почты:  
support-kz@haieronline.kz

Сделано в Китае  
Қытайда жасалған

Дата изготовления и  
гарантийный срок указаны  
на этикетке устройства

Шығарылған күні және  
кепілдік мерзімі  
құрылғының  
заттаңбасында көрсетілген

The logo consists of the letters 'EAC' in a bold, black, sans-serif font, centered within a white square.