

**SONY®**



PlayStation®5, цифровое издание

**Краткий справочник**

# Приступаем к работе

## 1 Установите основание.

Устанавливать основание требуется всегда вне зависимости от того, будет ли консоль использоваться в вертикальном или горизонтальном положении. При установке основания поставьте консоль на ровную поверхность.

В зависимости от положения консоли способ установки основания может потребоваться перенастроить. Поверните верхнюю и нижнюю части основания в противоположных направлениях. Продолжайте поворачивать до щелчка.



### Для вертикальной установки

С установленным основанием

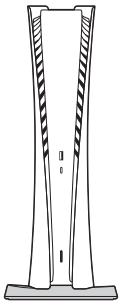

Перед установкой основания на консоль убедитесь, что держатель находится в положении, как показано на рисунке ниже.

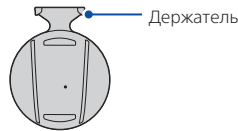

- 1 Расположите консоль задней стороной вверх, затем снимите заглушку с отверстия для винта.

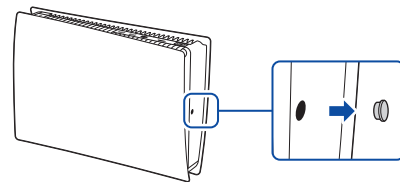

- 2 Прикрепите заглушку отверстия для винта на нижнюю часть основания.
- 3 Выкрутите винт из нижней части основания.

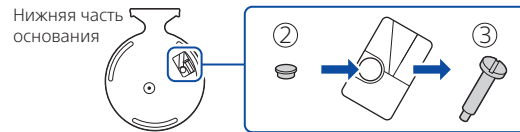

- 4 Установите основание и зафиксируйте его с помощью винта. Затяните винт с помощью монеты или предмета аналогичной формы.

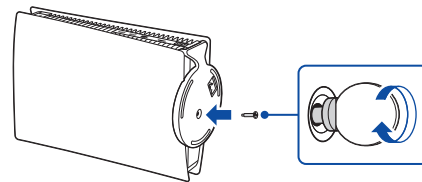

## Для горизонтальной установки

Перед установкой основания на консоль убедитесь, что держатель находится в положении, как показано на рисунке ниже.

С установленным основанием

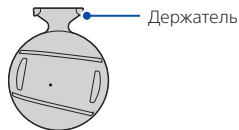
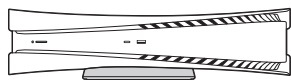

- 1 Расположите консоль задней стороной вверх. Совместите основание с отмеченной на консоли областью и плотно прижмите основание.

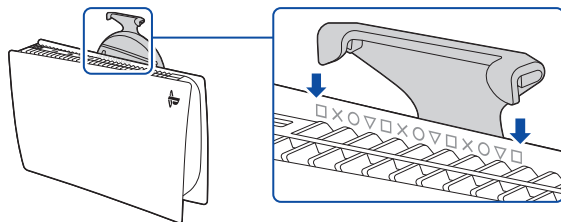

## 2 Подключите кабель HDMI и кабель питания.

Используйте входящие в комплект кабели. Перед подключением кабеля питания к источнику электропитания выполните все подключения.

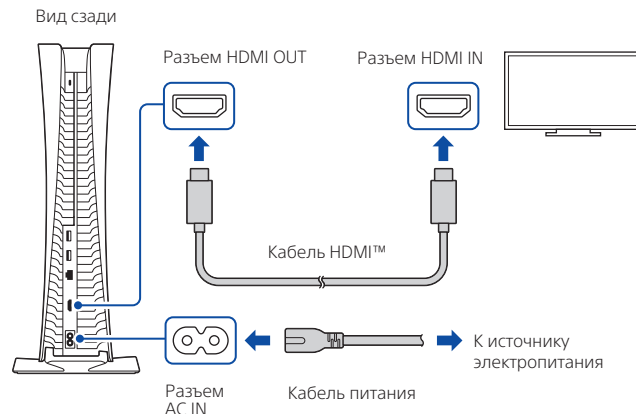

### 3 Подключите кабель LAN.

Для проводного подключения к Интернету используйте кабель LAN (не входит в комплект поставки). Если вы собираетесь использовать Wi-Fi®, не подключайте кабель LAN и перейдите к следующему шагу.

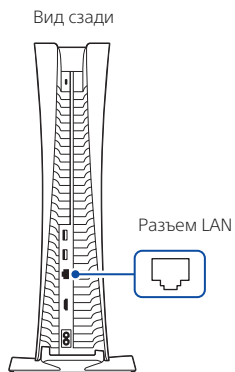

### 4 Включите телевизор и переключите вход на HDMI.

### 5 Включите консоль PlayStation®5, нажав кнопку (питание).

Индикатор питания мигает синим, затем загорается белым.

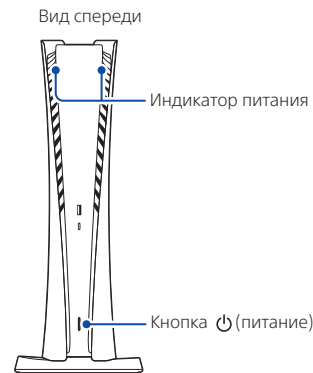

Если после включения оставить консоль в режиме простоя в течение 60 секунд, включается средство чтения с экрана. Вы можете прослушать текст на экране и другую важную информацию, которая будет произноситься вслух, чтобы помочь вам выполнить необходимые действия. Средство чтения с экрана доступно только на некоторых языках.

## 6 Подключите беспроводной контроллер к консоли с помощью кабеля USB, затем нажмите кнопку (PS).

Чтобы выполнить сопряжение контроллера, подключите кабель USB к разъему USB на консоли. При нажатии кнопки  (PS) контроллер включится.

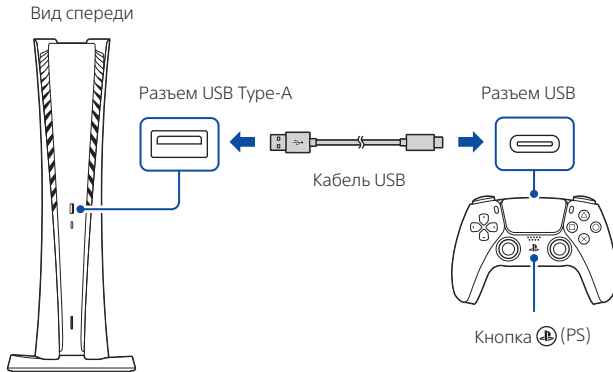

## 7 Выберите свои настройки.

Почти все готово! Следуйте указаниям на экране для выполнения следующих действий:

- **Настройка консоли**  
Выберите язык, настройте параметры подключения к Интернету и параметры энергосбережения.

Для экономии энергии в выключенном состоянии на консоли настраивается параметр **Сниженное энергопотребление** режиме покоя. См. также раздел «Настройте режим покоя на консоли» (стр. 12).

- **Настройка учетной записи**  
Создайте новую учетную запись или выполните вход в существующую учетную запись, которую вы создавали на консоли PlayStation®4. См. также раздел «Для пользователей PS4» (стр. 6).
- **Загрузка данных**  
Загрузите купленные игры и приложения для PS5™. Если у вас есть консоль PS4™, вы можете перенести данные на консоль PS5.

Вы поймете, что настройка завершена, когда на экране появится сообщение **Добро пожаловать в PlayStation 5!** Будет ли консолью PS5 пользоваться ребенок? См. также раздел «Родительский контроль» (стр. 6).

- Отображаемые параметры настройки зависят от особенностей вашей сетевой среды, а также от учетной записи, в которую вы вошли.
- Вы можете вернуться назад и изменить любые настройки, выбрав **Настройки**  на начальном экране.

# Для пользователей PS4

## Играйте в некоторые игры PS4 на консоли PS5

Играйте в поддерживаемые игры PS4\* на консоли PS5.

\* Некоторые функции, доступные на PS4, могут отсутствовать при игре на консоли PS5. Необходимо выполнить обновление системного программного обеспечения до последней версии. Требуется подключение к Интернету.

## Перенесите данные с консоли PS4 на консоль PS5

Для передачи таких данных, как сохранения игр, информация пользователя и загруженные данные, подключите консоль PS4 и консоль PS5 к одной сети. Если на консоли PS4 вы использовали в качестве расширенного хранилища накопитель USB, вы можете продолжить пользоваться им, подключив такой накопитель к консоли PS5.



## Используйте ту же учетную запись, созданную на консоли PS4

Нет необходимости создавать новую учетную запись для консоли PS5. Достаточно просто войти в свою существующую учетную запись, и ваша игровая история, призы, профиль, друзья и другие данные будут перенесены на консоль PS5.



# Родительский контроль

Вы можете управлять настройками, которые будут доступны детям при использовании ими консоли PS5. С помощью функции родительского контроля можно настроить ограничения доступа к играм, время и продолжительность игры, функцию обмена сообщениями с другими пользователями и другие возможности.

У родителя (👤) и ребенка (👶) должны быть разные учетные записи. При создании учетной записи для ребенка она автоматически привязывается к вашей учетной записи, создавая семейную группу. Родительский контроль можно устанавливать только для детей в вашей семейной группе.

Для консоли PS5 можно использовать существующую учетную запись, например учетную запись, созданную на консоли PS4. Настройки вашей семейной группы и родительского контроля будут перенесены на консоль PS5.

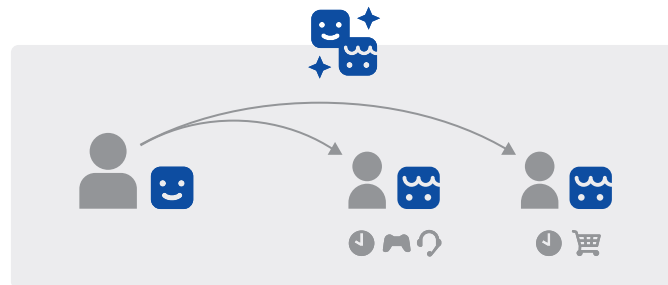

### Создайте учетную запись для ребенка

Вы можете создать учетную запись для ребенка и одновременно настроить родительский контроль. Нажмите кнопку (PS), чтобы открыть центр управления. Выберите свой аватар, затем выберите **Сменить пользователя**. На экране выбора пользователя выберите **Добавить пользователя**, чтобы создать учетную запись.

### Проверьте и измените настройки родительского контроля

Мы рекомендуем регулярно проверять настройки родительского контроля. Вы можете проверить или изменить эти настройки, выбрав **Настройки** > **Семья** и **родительский контроль** на начальном экране.

### Значки возрастных ограничений игр

У каждой игры есть значок с категорией возрастного ограничения; это помогает определить, подходит ли игра для ребенка определенного возраста.

#### Российская Федерация

Возраст игрока	от 0 лет и старше	от 6 лет и старше	от 12 лет и старше	от 16 лет и старше	от 18 лет и старше
Ограничение по возрасту					

#### Европа, Африка и Индия

Возраст игрока	от 3 лет и старше	от 7 лет и старше	от 12 лет и старше	от 16 лет и старше	от 18 лет и старше
Ограничение по возрасту					

Подробнее о функциях родительского контроля и их настройке см. в Руководстве пользователя (стр. 13).

# Осмотритесь вокруг

## Начальный экран

С начального экрана можно перейти к двум типам данных: играм и мультимедиа.

На начальном экране игр вы найдете ваши игры, PlayStation™Store и другие приложения, связанные с играми.

На начальном экране мультимедиа вы найдете музыку, видео и другие приложения, не связанные с играми.

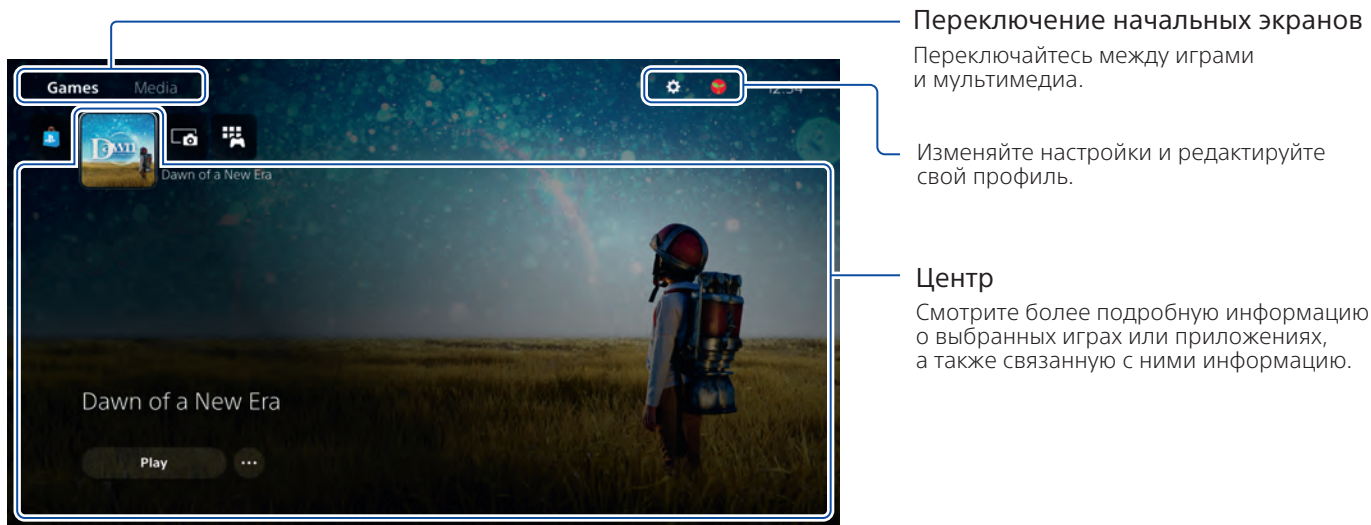

- На консоли PS5 для подтверждения выбранных элементов используется кнопка (X).
- Чтобы вернуться на начальный экран во время игры, нажмите **Начальный экран** (Home) в центре управления или нажмите и удерживайте кнопку (PS) на контроллере.



## Центр управления

Нажмите кнопку (PS), чтобы открыть центр управления.

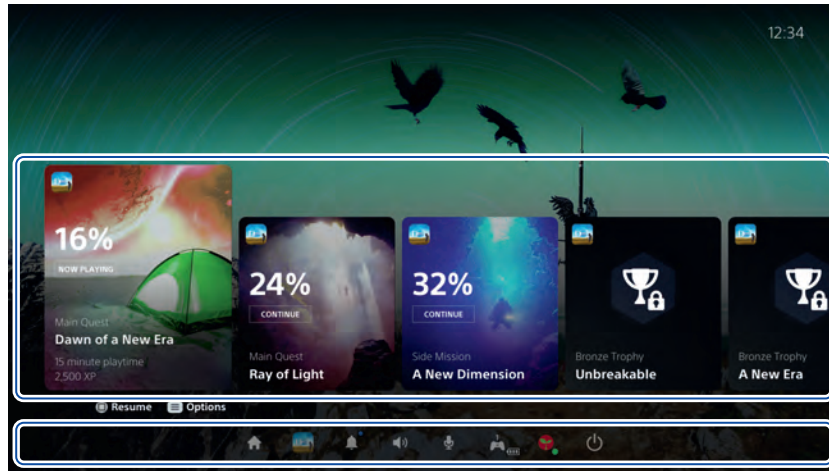

Здесь вы можете получить доступ к различным функциям, не выходя из игры или приложения.



### Карточки

На карточках показаны функции и действия, связанные с вашими играми и приложениями, которые доступны в текущий момент. Выберите карточку, чтобы узнать больше, или переходите к следующей.

### Элементы управления

Выберите Начальный экран  чтобы вернуться к начальному экрану, или Питание  чтобы выключить консоль PS5. Здесь вы также можете получить доступ и к другим базовым функциям.

Получите быстрый доступ к функциям и настройкам, которые вы используете чаще всего во время игры.

# Приступим к игре

Вы можете играть в игры, загруженные из PlayStation Store.

Вы получите уведомление, когда игра будет готова и готова к запуску.

Выберите игру на начальном экране игр.

- Чтобы покупать и загружать игры, вам необходимо подключить консоль к Интернету и войти в свою учетную запись.
- Доступность PlayStation™Network и PlayStation Store регулируется условиями использования, региональными и языковыми ограничениями. Пользователи несут ответственность за оплату услуг через Интернет. Некоторые данные и/или сервисы являются платными. Пользователи должны быть не младше 7 лет. Пользователям младше 18 лет требуется согласие родителей. Могут применяться дополнительные возрастные ограничения. Доступность сервисов не гарантируется. Использование сетевых функций отдельных игр может быть ограничено при условии предварительного уведомления — [playstation.com/gameservers](http://playstation.com/gameservers). Распространяются все условия: Условия обслуживания PSN на сайте [playstation.com/legal](http://playstation.com/legal).

# Использование контроллера

## Зарядка контроллера

Когда консоль PS5 включена или находится в режиме покоя, подключите контроллер к консоли с помощью кабеля USB. Если ваша консоль находится в режиме покоя, световая панель на контроллере медленно мигает оранжевым. После завершения зарядки световая панель выключается.

Чтобы зарядить контроллер, когда консоль находится в режиме покоя, перейдите в **Настройки** > **Система** > **Энергосбережение** > **Функции, доступные в режиме покоя** > **Питание к разъемам USB** и выберите любой вариант, кроме **Выключить**.

## Отключение звука микрофонов

При каждом нажатии кнопки выключения звука голосовой ввод на микрофоне переключается с отключенного (кнопка горит) на включенный (кнопка не горит).

Нажмите и удерживайте кнопку выключения звука, чтобы отключить звук микрофона и вывод звука через динамики контроллера и телевизор. Нажмите кнопку выключения звука еще раз, чтобы вернуться в исходное состояние.

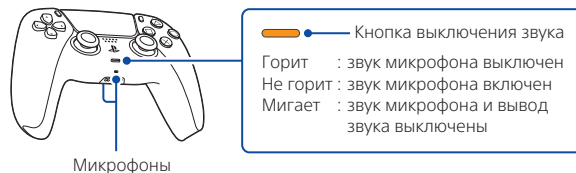

## Использование нескольких контроллеров

Вы можете использовать до 4 контроллеров одновременно. Нажмите кнопку  (PS), чтобы назначить номера контроллерам. Индикатор игрока загорается соответствующим образом. Номера назначаются в порядке от 1; вы можете определить номер контроллера по числу горящих индикаторов.



- При первом использовании контроллера необходимо выполнить его сопряжение (стр. 5).
- При игре в игры для PS4 световая панель на контроллере горит синим, красным, зеленым или розовым в зависимости от того, каким по очереди был подключен контроллер. Эта индикация не связана с индикатором игрока.

## Включите консоль PS5 с помощью контроллера

Нажмите кнопку  (PS) на контроллере, сопряжение для которого уже выполнено, чтобы включить консоль PS5.

# Выключение питания

## **Внимание!**

Отсоединяйте кабель питания от электрической розетки, только когда индикатор питания не горит. Если выключить питание, когда индикатор питания горит или мигает, можно потерять или повредить данные; это также может привести к повреждению консоли.



## Индикатор питания

Белый	Консоль включена.
Оранжевый	Консоль находится в режиме покоя.
Не горит	Консоль выключена.

## Настройте режим покоя на консоли

Режим энергосбережения на консоли PS5 называется режимом покоя. Когда консоль выключена, вы можете выполнять такие действия, как зарядка контроллера через разъемы USB, автоматическое обновление системного программного обеспечения и приостановка игры или приложения. Чтобы узнать, какие настройки режима покоя являются оптимальными для вас, см. Руководство пользователя (стр. 13).

Для использования некоторых функций необходимо включить их в настройках. Перейдите в **Настройки**  > Система > Энергосбережение > Функции, доступные в режиме покоя.

Выберите **Питание**  в центре управления, затем выберите **Перейти в режим покоя**. Индикатор питания мигает белым, затем загорается оранжевым. Чтобы выйти из режима покоя, нажмите кнопку  (PS).

## Полное отключение питания консоли

Выберите **Питание**  в центре управления, затем выберите **Выключить систему PS5**. Индикатор питания мигает белым, затем консоль выключается.

# Дополнительная информация

## Руководство по безопасности

Узнайте о безопасном использовании консоли PS5 в Руководстве по безопасности. В настоящем печатном руководстве также приводятся условия гарантии на продукт и информация о технических характеристиках. Обязательно прочтите его перед использованием консоли.

## Руководство пользователя

Узнайте обо всех возможностях вашей консоли PS5. Узнайте о настройке параметров и использовании всех функций. На начальном экране консоли PS5 перейдите в Настройки  > Руководство пользователя, здоровье и безопасность и прочая информация > Руководство пользователя.

## Веб-сайт службы поддержки клиентов

Найдите информацию о поддержке онлайн, в том числе пошаговые инструкции по поиску и устранению неисправностей и часто задаваемые вопросы, по адресу [playstation.com/help](https://playstation.com/help).



«PS», «PlayStation», «PS5», «PS5», «PS4» и «PlayStation Shapes Logo» являются зарегистрированными товарными знаками или товарными знаками Сони Интерэक्टив Энтертейнмент Инк.

«SONY» и «» являются зарегистрированными товарными знаками или товарными знаками Сони Корпорейшн.

The terms HDMI and HDMI High-Definition Multimedia Interface, and the HDMI Logo are trademarks or registered trademarks of HDMI Licensing Administrator, Inc. in the United States and other countries.

Wi-Fi® is a registered trademark of Wi-Fi Alliance®.

Конструкция и технические характеристики могут быть изменены без уведомления. Информация о функциях системы и изображениях, опубликованная в данном документе, может отличаться от используемой в вашей консоли в зависимости от версии программного обеспечения системы. Иллюстрации и изображения на экране в этом руководстве также могут отличаться от фактического продукта. Информация, содержащаяся в данном руководстве, может быть изменена без уведомления.



© 2020 Sony Interactive Entertainment Europe Limited.