

RU Инструкция по обслуживанию
KK Пайдалану бойынша нұсқаулық
UZ Xizmat ko'rsatish bo'yicha qo'llanma
TG Дастурамал оиди хизматрасонї
KY Тейлөө боюнча колдонмо
MN Ажиллагааны зааварчилгаа

FCMW5*
FCMX5*
FCMM5*

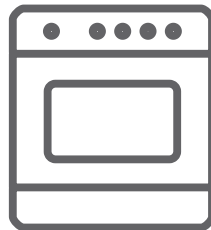

RU ОТДЕЛЬНО УСТАНОВЛИВАЕМАЯ ГАЗОВАЯ КУХОННАЯ ПЛИТА
KK ЭЛЕКТР ПЕШІ БАР ГАЗДЫ АСҚ
UZ ERK TURGAN ELEKTR PECHLI GAZLI OSHXONA
TG ПЕШКАИ ОЗОДИ ГАЗ БО ПЕШКАИ ЭЛЕКТРЙ
KY ЭЛЕКТР ПЕШ МЕНЕН БЕКЕР ГАЗ ПЕШКЕР
MN ЦАХИЛГААН ШАРАХ ШҮҮГЭЭ БҮХИЙ ХИЙН ПЛИТКА



Уважаемые Пользователи,

с сегодняшнего дня ежедневные обязанности станут более легкими, чем когда-либо. Устройства марки Hansa – это сочетание исключительной легкости в использовании и отличной эффективности.

*Инструкцию, которую вы держите в руках, мы сократили до необходимого минимума. Таким образом, мы вместе стараемся заботиться об **окружающей среде** и уменьшать количество бумаги и ресурсов, используемых в процессе печати.*

*Мы гарантируем, что оборудование, покидающее завод, перед упаковкой было тщательно проверено на предмет безопасности и функциональности. Соблюдение указаний, содержащихся в инструкции, предохранит вас от ошибок при использовании и несчастных случаев, которые могут из-за них возникнуть. Обратите также внимание на рекомендации по энергосбережению и экологически чистой утилизации упаковки и использованного оборудования. **Сохраните инструкцию** и держите ее всегда под рукой.*

Приятного знакомства с техникой

Hansa

СОДЕРЖАНИЕ

УКАЗАНИЯ ПО БЕЗОПАСНОСТИ	4
КАК ЭКОНОМИТЬ ЭНЕРГИЮ	9
РАСПАКОВКА.....	9
УТИЛИЗАЦИЯ ИЗНОШЕННЫХ УСТРОЙСТВ	10
УСТАНОВКА БЛОКИРОВКИ, ЗАЩИЩАЮЩЕЙ ОТ ОПРОКИДЫВАНИЯ ПЛИТЫ.....	10
ВАШЕ УСТРОЙСТВО	11
ТАЙМЕР	11
ИНФОРМАЦИЯ ДЛЯ ЗАПУСКА	12
ПЕРЕД ПЕРВЫМ ЗАПУСКОМ.....	12
НАГРЕВ КАМЕРЫ ДУХОВКИ	12
ПОДКЛЮЧЕНИЕ К ЭЛЕКТРОПИТАНИЮ	12
УСТАНОВКА ТЕКУЩЕГО ВРЕМЕНИ	12
ОБСЛУЖИВАНИЕ ДУХОВКИ	13
ФУНКЦИИ ДУХОВКИ	14
ОБСЛУЖИВАНИЕ НАГРЕВАТЕЛЬНОЙ ПОВЕРХНОСТИ	16
ГАЗОВЫЕ ГОРЕЛКИ	16
РУЧКИ И ЗАЖИГАНИЕ КОНФОРОК.....	17
ТАЙМЕР	17
ОЧИСТКА И КОНСЕРВАЦИЯ	18
ОБЩИЕ СОВЕТЫ	18
МОЮЩИЕ СРЕДСТВА	18
ДРУГАЯ ВАЖНАЯ ИНФОРМАЦИЯ	18
ОЧИСТКА	18
ПАРОВАЯ ЧИСТКА STEAM CLEAN	19
ГАЗОВАЯ ВАРОЧНАЯ ПОВЕРХНОСТЬ	19
УСТРАНЕНИЕ НЕПОЛАДОК	21
ТЕХНИЧЕСКИЕ ХАРАКТЕРИСТИКИ	22
УСТАНОВКА	23
УСТАНОВКА ПЛИТЫ	23
ПОДКЛЮЧЕНИЕ ПЛИТЫ К ГАЗОВОЙ СИСТЕМЕ	25
ПОДКЛЮЧЕНИЕ ПЛИТЫ К ЭЛЕКТРОСЕТИ	25
АДАПТАЦИЯ ПЛИТЫ К ДРУГОМУ ТИПУ ГАЗА.	26
ГАРАНТИЯ, ПОСЛЕПРОДАЖНОЕ ОБСЛУЖИВАНИЕ	28
ГАРАНТИЯ	28
СЕРВИСНОЕ ОБСЛУЖИВАНИЕ.....	28
ЗАПРОС НА РЕМОНТ И ПОМОЩЬ В СЛУЧАЕ НЕИСПРАВНОСТИ	28

УКАЗАНИЯ ПО БЕЗОПАСНОСТИ

- Производитель оставляет за собой право вносить изменения, не влияющие на работу устройства.
- Устройство предназначено только для домашнего использования.
- Примечание. Устройство и его открытые детали во время работы нагреваются до высоких температур. Необходимо соблюдать особую осторожность и не прикасаться к нагревательным элементам. Не допускать нахождения детей младше 8 лет вблизи устройства, если они не находятся под постоянным присмотром.
- Данное устройство может использоваться детьми в возрасте от 8 лет и старше, а также людьми с ограниченными физическими, сенсорными или психическими возможностями, либо не имеющими достаточного опыта и знаний, если это происходит под присмотром или в соответствии с инструкцией по эксплуатации устройства, предоставленной лицами, отвечающими за их безопасность. Не позволяйте детям играть с устройством. Уборка и обслуживание устройства не должны осуществляться детьми без присмотра.
- Примечание. Готовка на кухонной плите жира или масла без присмотра может быть опасной и привести к пожару.
- НИКОГДА не пробуйте тушить огонь водой, а выключите устройство, а затем накройте пламя, например, крышкой или негорючим покрывалом.
- Примечание. Пожароопасность: не накапливать вещей на поверхности для приготовления пищи.
- При использовании устройство нагревается. Следует соблюдать осторожность во избежание прикосновения к горячим деталям внутри ду

- ховки.
- Открытые детали могут сильно нагреваться при использовании. Рекомендуется не допускать маленьких детей к устройству.
- Рекомендуется перед открытием крышки очистить ее от загрязнений. Поверхность кухонной плиты рекомендуется охладить, прежде чем закрывать крышку.
- Примечание. Не используйте абразивные чистящие средства или острые металлические предметы для очистки стекла дверцы, поскольку они могут поцарапать поверхность, что может привести к образованию на стекле трещин.
- Примечание. Во избежание возможности поражения электрическим током, перед заменой лампочки следует убедиться, что устройство выключено.
- Для очистки плиты запрещено пользоваться устройствами для очистки паром.
- Во избежание перегрева не устанавливайте устройство за декоративной дверцей.
- Опасность ожога! При открытии дверцы духовки может выходить горячий пар. В ходе приготовления или после его завершения необходимо осторожно открывать дверцу духовки. В момент открытия не наклоняйтесь над дверцей. Необходимо помнить, что пар в зависимости от температуры может быть невидимым.
- Примечание. Процесс приготовления должен контролироваться. Кратковременное приготовление пищи должно контролироваться постоянно.
- Примечание. Используйте только крышки для панели, разработанные изготовителем устройства или указанные изготовителем в инструкции по эксплуатации как соответствующие. Использование неподходящих крышек может привести к несчастным случаям.
- Это устройство должно быть установлено в соответствии с применимыми нормами и использоваться только в хорошо проветриваемом помещении. Перед установкой и использованием ознакомьтесь с инструк-

цией по эксплуатации.

- Устройство может использоваться только для целей, для которых оно предназначено. Любое другое использование (например, обогрев помещения) следует считать нецелевым и опасным.
- **ВНИМАНИЕ:** Использование устройства для приготовления пищи и выпечки приводит к образованию тепла, влаги и продуктов сгорания в помещении, где оно установлено. Убедитесь, что кухонное помещение хорошо проветривается, особенно когда устройство находится в рабочем состоянии.
- Длительное интенсивное использование устройства может потребовать дополнительной вентиляции, например, увеличения мощности механической вентиляции, если она используется, дополнительной вентиляции для безопасного удаления продуктов сгорания наружу, обеспечивая при этом воздухообмен в помещении.
- Перед установкой дополнительной вентиляции проконсультируйтесь со специалистом.
- **ВНИМАНИЕ:** Устройство можно использовать только для приготовления пищи и выпечки. Его нельзя использовать для других целей, например, для обогрева помещений.
- Это устройство предназначено для выполнения типичных функций в бытовых условиях (например, приготовление пищи) пользователями, не являющимися специалистами.
- Примеры домашней обстановки:
 - дома и квартиры,
 - магазины, офисы и другие подобные рабочие места,
 - фермы,
 - гостиницы, мотели и другие жилые помещения, где оборудование используется пользователями, не являющимися специалистами.

- Особое внимание следует уделить детям, находящимся вблизи плиты. Непосредственный контакт с работающей плитой может вызвать ожоги!
- Следует обратить внимание на то, чтобы мелкая бытовая техника вместе с проводами не касалась непосредственно разогреваемой духовки или варочной панели, так как изоляция этого оборудования не стойкая к высоким температурам.
- Не оставляйте плиту без присмотра во время жарки. Масла и жиры могут воспламениться из-за перегрева или закипания.
- Следует быть осторожным при кипячении, чтобы не залить горелку.
- Не допускать заливания конфорок и их загрязнения. При загрязнении очистить и высушить сразу после остывания.
- Не открывать присоединительный кран и вентиль баллона без предварительной проверки закрытия всех кранов.
- Не ставить посуду непосредственно на конфорки.
- Не ставить посуду на решетку над одной горелкой весом более 10 кг и посуду общим весом свыше 40 кг на всей решетке.
- Не следует ставить посуду весом более 15 кг на открытую дверцу духовки.
- Не ударять в ручки и конфорки.
- Запрещается помещать горячую посуду и противни (с температурой выше 75°C), а также легковоспламеняющихся материалов в выдвигающийся ящик.
- Запрещается гасить пламя конфорки, дуя на него.
- Защитное стекло может треснуть при нагревании. Погасите все горелки, прежде чем опустить крышку.
- Запрещается самовольно переделывать плиту для другого типа газа, перемещать плиту в другое место и вносить изменения в систему питания. Эти действия может выполнять уполномоченный монтажник.

- ПРИБОДОЗРЕНИИ УТЕЧКИ ГАЗА ЗАПРЕЩАЕТСЯ:
- пользоваться зажигалкой, курить, включать и выключать электрические приемники (звонок или выключатель освещения), а также пользоваться другим электрическим и механическим оборудованием, которое может вызвать образование электрической или ударной искры. В этом случае, вы должны немедленно закрыть клапан на газовом баллоне или запорный клапан газовой установки и хорошо проветрить помещение, а затем вызвать лицо, уполномоченное устранить причину.
- В любой ситуации, вызванной технической неисправностью, необходимо отсоединить электропитание плиты (следуя вышеуказанным правилам) и сообщить о неисправности.
- Запрещается подсоединять к газовой установке любые антенные кабели, например радиоприемники.
- В случае воспламенения газа, утекающего из негерметичной установки, немедленно отключите подачу газа с помощью запорного клапана.
- В случае воспламенения газа, утекающего из негерметичного вентиля газового баллона, следует: на баллон накинуть мокрое одеяло, чтобы охладить баллон закрыть клапан на баллоне. После охлаждения вынести баллон на открытый воздух. Запрещается повторная эксплуатация поврежденного баллона.
- В случае не использования кухни в течение нескольких дней следует закрыть главный клапан на газовой установке, а при использовании газового баллона после каждого использования.
- Запрещается использование технически неисправной плиты. Любые неисправности должны устраняться только квалифицированным специалистом.
- В любой ситуации, вызванной технической неисправностью, обязательно необходимо отсоединить электропитание плиты и сообщить о неисправности.
- Необходимо обязательно следовать правилам и указаниям, содержащимся в настоящей инструкции. Лица, не знакомые с содержанием инструкции, также не должны допускаться к обслуживанию.

Как экономить энергию



Кто использует электроэнергию ответственно, экономит не только семейный бюджет, но и действует сознательно на пользу природной среды. Поэтому давайте поможем экономить электроэнергию! А делается это следующим образом:

- Использование правильной посуды для приготовления пищи.
- Не забывайте прикрывать посуду крышкой.
- Посуда для приготовления пищи не должна быть меньше венца пламени конфорок.
- Сохранять чистоту конфорок, решетки, подконфорочной емкости.
- Загрязнения нарушают теплопередачу – сильно подгорелые загрязнения обычно можно устранить только с помощью средств, очень вредных для окружающей среды. Особенно чистой должна быть поверхность около отверстий пламени подколпачного кольца, а также около отверстий форсунок конфорок.
- Избегать ненужного «заглядывания в кастрюли».
- Не открывать без необходимости дверцу духовки.
- Используйте духовку только в случае больших количеств блюд.
- Мясо весом до 1 кг гораздо выгодней приготовить в кастрюле на варочной панели.
- Используйте остаточное тепло духовки.
- В случае если приготовление пищи длится более 40 минут, рекомендуется выключать духовку за 10 минут до окончания приготовления.
- Жарка с термоциркуляцией и закрытыми дверцами духовки.
- Тщательно закрывайте дверцу духовки. Тепло уходит через находящиеся на дверных уплотнителях загрязнения. Лучше всего сразу же удалять их.
- Нельзя встраивать плиту непосредственно возле холодильных и мо-

розильных камер. Потребление электроэнергии из-за них излишне увеличивается.

- Внимание! Если используется программатор, установить его на более короткое время приготовления блюд..



Распаковка

На время транспортировки устройство предохраняется во избежание его повреждения. После распаковки просим Вас обращаться с упаковочными материалами таким образом, чтобы они не угрожали окружающей среде. Все материалы, использованные для упаковки, являются экологически чистыми, они в полном объеме подлежат вторичной переработке и маркированы соответствующим символом.

Внимание! Упаковочные материалы (полиэтиленовые пакеты, пенопласт и т.д.) необходимо хранить вдали от детей.

Утилизация изношенных устройств



Данное устройство маркируется символом перечеркнутого мусорного контейнера в соответствии с Европейской директивой 2012/19/ЕС и польским законом об утилизации электрического и электронного оборудования. Такая маркировка свидетельствует о том, что такое устройство по окончании срока его использования нельзя выбрасывать вместе с бытовыми отходами.

Пользователь обязан передавать его на предприятие, занимающееся утилизацией электрического и электронного оборудования. Местные пункты приема, магазины и муниципальные предприятия образуют систему, позволяющую утилизировать такого рода оборудование.

Правильное обращение с использованным электрическим и электронным оборудованием позволяет избежать вредных для окружающей среды и здоровья людей последствий, связанных с содержанием в них опасных веществ и ненадлежащего хранения и переработки такого оборудования.

Установка блокировки, защищающей от опрокидывания плиты.

ВНИМАНИЕ. Для предотвращения опрокидывания устройства необходимо установить стабилизирующий замок.

Блокировка устанавливается для предотвращения опрокидывания плиты. Благодаря блокировке, защищающей плиту от опрокидывания, ребенок не сможет, например, взобраться на дверцу духовки и, таким образом, опрокинуть плиту.

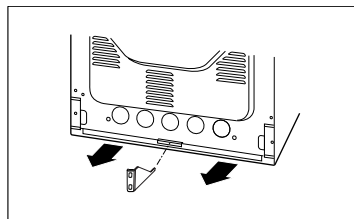
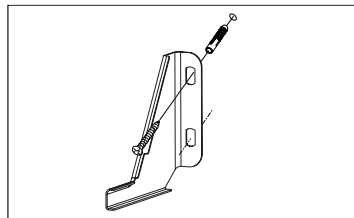
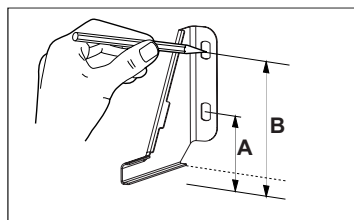

Плита выс. 850 мм
A=60 мм, B=103 мм

Плита выс. 900 мм
A=104 мм, B=147 мм

ВАШЕ УСТРОЙСТВО

КРЫШКА

ИНДИКАТОР
ТЕМПОРЕГУЛЯТОРА

РУЧКИ УПРАВЛЕНИЯ
ГАЗОВЫМИ ЗОНАМИ
НАГРЕВА

РУЧКА РЕГУЛЯТОРА
ТЕМПЕРАТУРЫ

ЭЛЕКТРОННЫЙ
ПРОГРАММАТОР

РЕШЕТКА ГОРЕЛКИ
ПЛИТЫ

КОНТРОЛЬНЫЙ
ИНДИКАТОР ON/OFF
ДУХОВКИ

РУЧКИ УПРАВЛЕНИЯ
ГАЗОВЫМИ ЗОНАМИ
НАГРЕВА

РЕГУЛЯТОР ВЫБОРА
ФУНКЦИИ ДУХОВКИ

РУЧКА ДВЕРЦЫ
ДУХОВКИ

ВЫДВИЖНОЙ ЯЩИК

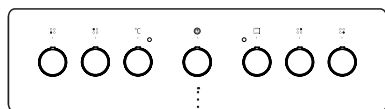

ТАЙМЕР

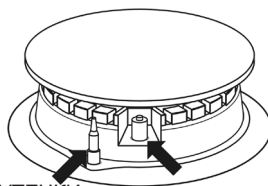

ЗАЩИТА ОТ УТЕЧКИ
ГАЗА



ЭЛЕКТРОПОДЖИГАТЕЛЬ

ИНФОРМАЦИЯ ДЛЯ ЗАПУСКА

Перед первым запуском

- Удалите все элементы упаковки, особенно элементы, защищающие внутреннюю часть камеры духовки во время транспортировки.
- Извлеките все принадлежности из духовки и тщательно вымойте их в теплой воде с добавлением мягкого жидкого средства для мытья посуды.
- Снимите защитную пленку с поверхности телескопических направляющих.
- Для мытья внутренней части камеры используйте теплую воду с добавлением мягкого моющего средства. Не используйте жесткие щетки или губки. Они могут повредить покрытие внутренней части камеры.

Нагрев камеры духовки

- Включите вентиляцию в помещении или откройте окно.
- Выберите конвенциональную функцию  или «Термоциркуляция»  (подробное описание этих функций находится в дальнейшей части руководства).

Установите ручку регулятора температуры в положение 250°C. Духовка должна работать не менее 30 минут. Во время работы духовка будет издавать запах, который является только вначале, со временем запах исчезнет. Это нормальное явление, оно называется прогревом камеры духовки.

Подключение к электропитанию

После подключения к источнику питания (или восстановления питания после его сбоя) на дисплее программатора вместо текущего времени появится мигающее сообщение 0•00. Чтобы пользоваться полным набором функций устройства, установите текущее время, иначе вы не сможете пользоваться устройством.

Установка текущего времени

После подключения к сети или повторного включения после сбоя напряжения дисплей показывает мигающие 0.00.

- нажать и удерживать кнопку **OK** (или одновременно кнопки **< / >**) до момента появления символа  на дисплее, точка под символом будет мигать,
- в течение 7 сек. установить текущее время с помощью кнопок **< / >**.

Примерно через 7 сек. с момента завершения настройки актуального времени новые данные сохраняются, а точка под символом  перестает мигать.

Коррекцию времени можно выполнить позже, одновременно нажимая кнопки **< / >**, пока точка под символом  будет мигать, вы можете исправить текущее время.

ОБСЛУЖИВАНИЕ ДУХОВКИ

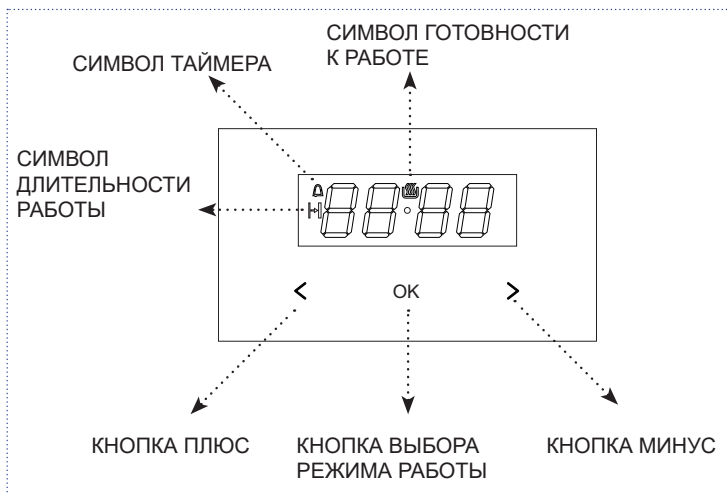

Если вы хотите изменить установленное время, одновременно нажмите кнопки < и > удерживайте до тех пор, пока точка под символом  мигает, в этот момент вы можете изменить установленное время.

В период с 22:00 до 6:00 часы автоматически уменьшают яркость свечения.

КОНТРОЛЬНАЯ ЛАМПОЧКА ON/OFF ДУХОВКИ

ИНДИКАТОР ТЕРМО-РЕГУЛЯТОРА

Если индикатор  гаснет, это говорит о том, что достигнута заданная температура духовки.



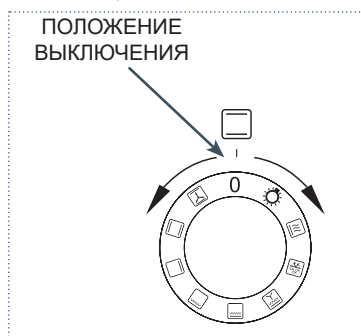
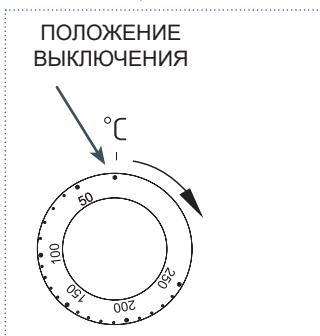
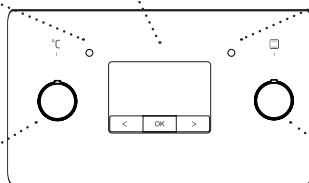





Овключении духовки с и г н а л и з и р у е т световой индикатор ON/OFF.





Температуру можно задать с помощью ручки регулировки температуры. Значения температуры указаны на ручке.

Духовка может быть нагрета с помощью нижнего нагревателя, верхнего нагревателя или гриля. Выберите соответствующую функцию с помощью функциональной ручки.

Функции духовки

Положение регулятора	Функция духовки	Описание и применение
0	Духовка выключена	
	Освещение духовки	Задание этой функции включает освещение внутри камеры.
	Быстрый разогрев	Включены термоциркуляция и гриль. Использование для предварительного нагрева духовки.
	Размораживание	Включен только вентилятор, без использования каких-либо вентиляторов.
	Вентилятор, гриль и нижний нагреватель	Использование этой функции на практике позволяет ускорить процесс обжарки и улучшить вкусовые качества блюд.
	Усиленный гриль (Супер-гриль)	Включение функции "усиленного гриля" позволяет проводить обжарку при включенном верхнем нагревателе. Эта функция позволяет получить повышенную температуру в верхней части духовки, что позволяет сильнее подрумянить блюда и обжарить большие порции.
	Гриль	Поверхностное "грилевание" используется для обжарки небольших порций мяса: стейки, шпигели, рыба, тосты, колбаски, запеканки (толщина обжариваемого блюда не должна быть больше 2-3 см, во время жарения его необходимо перевернуть на другую сторону).
	Нижний нагреватель	В этом положении ручки духовка нагревает исключительно с использованием нижнего нагревателя. Допекание выпечки снизу (например, влажная выпечка и выпечка с фруктовой начинкой).
	Нижний и верхний нагревательный элемент (обычный режим)	Установка ручки в это положение позволяет разогреть духовку обычным способом. Идеально подходит для выпечки, приготовления мяса, рыбы, хлеба (необходимо предварительно разогреть духовку и использовать темный противень). Выпекание происходит на одном уровне.
	Вентилятор, нижний и верхний нагревательный элемент	Функция аналогична обычному режиму, но распределение тепла равномерно по всей камере.

Чтобы включить гриль, необходимо установить функциональную ручку в положение  или  или .

Разогрейте духовку в течение примерно 5 минут (дверца духовки должна быть закрыта).

Поместите противень с блюдами в духовку на соответствующем уровне. В случае выпекания блюда на решетке, поместите поддон для стекающего жира на один уровень ниже.

Для функций "гриль" и "усиленный гриль" задайте максимальную температуру 210°C (200°C*), а для функции "гриль с вентилятором" – температуру 190°C.

* дверцу духовки двумя стеклянными панелями

Примечание: Во время работы духовки открытые части (например, дверца духовки) сильно нагреваются. За включенной духовкой следует постоянно присматривать, нельзя позволять детям находиться рядом с работающим устройством, так как они могут обжечься.

ОБСЛУЖИВАНИЕ НАГРЕВАТЕЛЬНОЙ ПОВЕРХНОСТИ

Газовые горелки

Необходимо обратить внимание на то, чтобы диаметр дна кастрюли всегда был немного больше, чем венец пламени конфорки, а сама кастрюля должна быть накрыта крышкой. Рекомендуется, чтобы диаметр кастрюли был приблизительно в 2,5 -3 раза больше, чем диаметр конфорки, т.е. для конфорки:

- Маленькой - посуда диаметром от 90 до 150 мм,
- Средней - посуда диаметром от 160 до 220 мм,
- большой - посуда с диаметром с 200 до 240 мм, а высота кастрюли не должна быть больше, чем ее диаметр.

ВНИМАНИЕ. Не использовать на плите посуду, выступающую за ее края.

СРЕДНЮЮ
КОНФОРКА
Ø 65 мм
DUO
CORONA
КОНФОРКА
Ø 90 мм

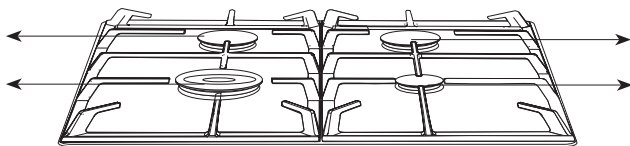

СРЕДНЮЮ
КОНФОРКА
Ø 65 мм
МАЛЕНЬКУЮ
КОНФОРКУ
Ø 45 мм

СРЕДНЮЮ
КОНФОРКА
Ø 65 мм
БОЛЬШАЯ
КОНФОРКА
Ø 90 мм

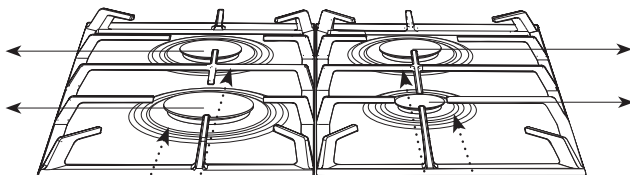

СРЕДНЮЮ
КОНФОРКА
Ø 65 мм
МАЛЕНЬКУЮ
КОНФОРКУ
Ø 45 мм

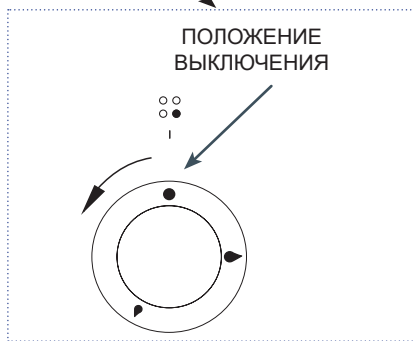
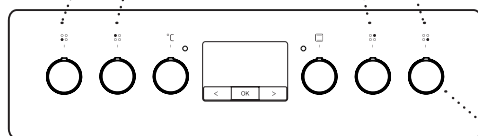



Ручки и зажигание конфорок



Символы на ручках указывают, какая ручка управляет данной зоной нагрева. Например, над ручкой большой горелки есть символ: .

Зажигание:

- утопить регулировочную ручку нужной конфорки до упора и прокрутить влево до положения «сильный огонь» ,
- придержать до загорания газа,
- после загорания пламени конфорки, ослабить давление на ручку и установить требуемую высоту пламени.

В правильно отрегулированных конфорках газ горит светло-голубым пламенем с выразительным внутренним конусом. Высота пламени зависит от положения регулировочной ручки конфорки.

- сильное пламя 
- слабое пламя  (именуемое «экономное»)
- конфорка выключена  (замкнутый расход газа)

Если есть необходимость, можно плавно отрегулировать высоту пламени. Запрещается регулировать пламя, если ручка регулировки пламени находится между положением выключенной конфорки и положением большого пламени . положением «большое пламя» .

Таймер

Таймер используется для контроля работы духовки. Он может настраиваться в диапазоне от 0 до 120 минут. По истечении установленного времени включается звуковой сигнал и автоматически выключается духовка. Программирование - повернуть ручку по часовой стрелке и задать нужное время. Когда ручка установлена в положение «0», духовка не начнет работать.

Если Вы не намерены пользоваться функцией таймера, необходимо установить ручку в положение .

Примечание. Для настройки периода измеряемого времени от 0 до 10 минут необходимо сначала повернуть ручку таймера примерно на 90°, а затем установить желаемое время работы.

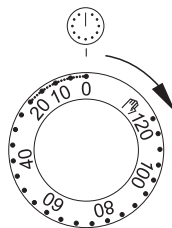

ОЧИСТКА И КОНСЕРВАЦИЯ

Содержание духовки в чистоте и надлежащий уход за ней существенно влияет на продление срока ее безотказной работы.

Перед началом чистки, или других работ по обслуживанию, необходимо всегда с помощью главного выключателя или вынимая вилку кабеля питания из розетки, отключить устройство от сети. Операции по чистке следует начинать после остывания плиты.

Общие советы

- После использования духовку обязательно следует чистить, не допускать пригорания загрязнений.
- В случае их длительного воздействия полное удаление может оказаться невозможным или потребует большой работы.
- Камеру духовки следует мыть теплой водой с добавлением моющего средства или уксуса (3 столовые ложки на 250 мл воды). После мытья не забудьте вытереть поверхность насухо.
- Не оставляйте в духовке мокрую посуду или тряпки. Влага, находящаяся в камере, может стать источником коррозии.
- Загрязнения фруктовыми соками или тестом легче всего удаляются с еще теплой, но не горячей поверхности камеры духовки.

Моющие средства

- Для очистки и ухода не используйте жесткие чистящие средства или абразивные материалы.
- Не следует использовать едкие средства, содержащие соду, аммиак или хлор.
- Не используйте вещества с сильной щелочной реакцией.
- Не рекомендуется использование жидкостей, содержащих органические кис-

лоты (например, лимонную кислоту), которые могут привести к образованию стойких пятен или потускнению керамической эмали.

Другая важная информация

- Для выпечки блюд с фруктами, например тортов, используйте глубокие противни т.к. сок может вызвать обесцвечивание или помутнение эмали.
- Обесцвечивание эмали не влияет на работу духовки и не является основанием для рекламации.
- Для запекания мяса необходимо использовать подходящую посуду, например, противни, или используйте алюминиевую фольгу и специальные пакеты для запекания, чтобы не испачкать внутреннюю часть камеры жиром.

Примечание: Для чистки и ухода запрещается использовать какие-либо жесткие чистящие средства, острые чистящие средства или скоблящие предметы.

Примечание: Для очистки передней панели и корпуса использовать только теплую воду с добавлением небольшого количества жидкости для мытья посуды или стекла. Запрещается применять чистящее молочко.

Очистка

Примечание: Перед очисткой духовку необходимо выключить, обращая внимание на то, чтобы все ручки находились в положении "0" / "•" (выключено). Действия по очистке следует начинать после того, как духовка остынет.

- Включите освещение внутри духовки, это позволит вам лучше видеть внутреннюю часть духовки.
- Механически удалите самые крупные загрязнения (рекомендуется использование деревянной или пластиковой кухонной лопатки).
- Абразивные вещества могут вызвать потускнение или повреждение эмалированного покрытия. Следует соблюдать особую осторожность во время их применения.
- В случае трудноудаляемых пригоревших загрязнений используйте тряпочку, смоченную в воде с жидкостью для мытья посуды или уксусе (положите ее на загрязненную поверхность примерно на час).
-

Паровая чистка Steam Clean

- На противень, установленный в духовке на первом уровне снизу, налейте 0,25 л воды (1 стакан). Закройте дверцу духовки.
- Установите ручку регулятора температуры в положение 50°C, а функциональную ручку в положение "нижний нагреватель"  нагревайте камеру духовки в течение примерно 30 минут.
- После окончания процесса очистки откройте дверцу духовки, внутреннюю часть камеры протрите губкой либо тряпкой, а затем промойте теплой водой с жидкостью для мытья посуды.

Газовая варочная поверхность

- Панель следует чистить регулярно после каждого использования. По возможности рекомендуется мыть плиту в теплом состоянии. Нельзя допускать сильного загрязнения варочной панели, в частности, пригораний, вызванных выкипанием.
- Не следует использовать чистящие абразивные средства, такие как чистящие порошки, содержащие абразивные материалы, абразивные пасты, абразивные камни, пемзу, проволочные скребки и т.п. Эти материалы могут поцарапать

поверхность.

- Рекомендуется использовать чистящие или моющие средства с мягким эффектом, содержащие соответствующие рекомендации, как, например, разного рода жидкости или эмульсии для удаления жиров.
- Если доступ к рекомендуемым средствам отсутствует, советуем использовать растворы теплой воды с добавлением жидкости для мытья посуды либо средств для очистки нержавеющей раковин.
- Для мытья и чистки поверхности использовать мягкие салфетки, хорошо впитывающие влагу. Керамическую панель после мытья необходимо обязательно вытереть досуха.
- В случае загрязнения конфорок и решетки, необходимо эти элементы снять и помыть в теплой воде с добавлением средств, удаляющих жир и грязь. Далее их следует вытереть насухо. После снятия решетки тщательно помыть подконфорочную поверхность и вытереть сухой и мягкой тканью. В абсолютной чистоте следует содержать место возле отверстий пламени под колпаком (см. рис. ниже). Отверстия конфорочных форсунок прочистить, используя для этого тонкую медную проволоку. Не следует применять стальную проволоку, раскрывать отверстия.
- Элементы конфорки должны всегда быть сухими. Частицы воды могут замедлить поступление газа и спровоцировать плохое горение конфорки.
- Убедитесь, что элементы горелки правильно установлены после очистки. **Не центрированное положение крышки конфорки может привести к серьезному повреждению конфорки.**

Важно! Для очистки и консервации запрещается использовать какие-либо жесткие щетки и скребки, а также абразивные и агрессивные чистящие средства.

Для очистки передней стенки корпуса использовать только теплую воду с добавлением небольшого количества жидкости для мытья посуды или стекол. Запрещается применять чистящее молочко.

Проволочные направляющие*

Духовка имеет легкоъемные проволочные направляющие (лестнички) духового шкафа. Для того, чтобы их вынуть для мытья, необходимо потянуть за зацеп, находящийся спереди, затем отклонить направляющую и снять ее с задних зацепов.

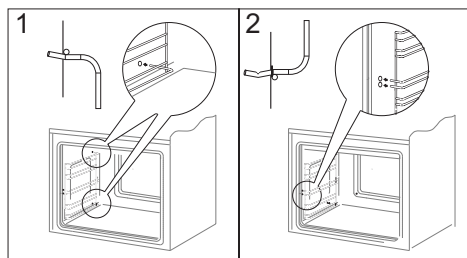
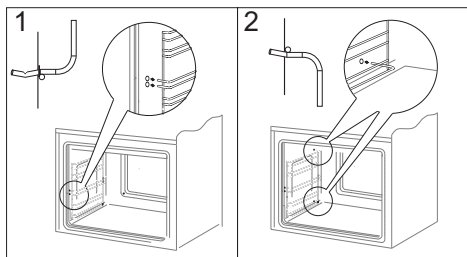

*для определенных моделей

УСТРАНЕНИЕ НЕПОЛАДОК

При любой неисправности следует:

- Выключить рабочие узлы кухонной плиты.
- Отключить электропитание.
- Некоторые мелкие неисправности пользователь может устранить самостоятельно, следуя указаниям, приведенным в таблице ниже. Прежде чем обратиться в отдел по обслуживанию покупателей или сервисный центр, необходимо проверить соответствующие пункты в таблице.

Проблема	Причина	Порядок действий
1. Прибор не работает	Сбой в подаче электропитания	Проверить предохранитель домашней электросети, перегоревший заменить
2. Не работает освещение духовки	Ослаблено крепление или повреждена лампочка	Заменить перегоревшую лампочку (см. раздел Очистка и уход)
3. Дисплей программатора циклически указывает время «0.00»	Устройство было отключено от сети или было кратковременный сбой питания	Установить текущее время (см. Обслуживание программатора)
4. Красный индикатор не горит	Контрольный индикатор выключается автоматически, когда температура духовки достигнет заданной, см. Индикаторы	
5. Конфорка не зажигается	Загрязнены отверстия	Закрыть вентиль перекрывающий газ, закрыть переключатели конфорок, проветрить помещение, вынуть конфорку, прочистить и продуть отверстия, из которых выходит огонь
6. Пламя при зажигании конфорки гаснет\	Рано отпущена регулировочная ручка конфорки.	Дольше удерживать нажатой ручку в положении «большое пламя».
7. Не работает электроподжигатель.	Сбой в подаче электропитания	Проверить предохранитель домашней электросети, перегоревший заменить
	Перебои в подаче газа.	Открыть вентиль подачи газа.
	Загрязнение (жировое) электроподжигателя.	Прочистить электроподжигатель.
	Ручка клапана не достаточно долго удерживается нажатой.	Придерживать утопленную регулировочную ручку до момента появления полного пламени вокруг венца конфорки.

Если проблема не была решена, необходимо отключить электропитание и заявить о неисправности в сервисный центр. Внимание! Все ремонтные работы могут проводиться исключительно квалифицированными техниками сервисного центра.





ТЕХНИЧЕСКИЕ ХАРАКТЕРИСТИКИ

Номинальное напряжение	230В~50Гц
Номинальная мощность кухонной плиты	2900 Вт
Категория прибора	II2H3BP/P
Размеры кухонной плиты (выс. х шир. х гл.)	850 x 500 x 600 мм

Изделие соответствует требованиям норм EN 60335-1; EN 60335-2-6, EN 30-1-1 действующим в Европейском Союзе.

Данные на энергетической маркировке электрических духовок приведены согласно норме EN 60350-1/IEC 60350-1. Эти значения определяются при стандартной нагрузке с активными функциями: верхнего и нижнего нагревателя и дополнительного нагрева вентилятором (если такие функции имеются).

Класс энергоэффективности определен в зависимости от доступной функции в изделии согласно следующим приоритетам:

Принудительная циркуляция воздуха Eco (нагреватель термоциркуляции + вентилятор)	
Принудительная циркуляция воздуха (нагреватель термоциркуляции + вентилятор)	
Принудительная циркуляция воздуха (нижний + верхний нагреватель + гриль + вентилятор)	
Обычный режим (нижний + верхний нагреватель)	

При определении энергопотребления следует снять телескопические направляющие (если они входят в комплектацию изделия).

УСТАНОВКА

Ниже приведенные инструкции предназначены для квалифицированного специалиста монтажника бытовой техники. Эти инструкции предназначены для того, чтобы как можно профессиональнее выполнить действия, связанные с установкой и техническим обслуживанием устройства.

- Перед установкой убедитесь, что местные условия распределения (тип газа и давление) и регулировка устройства являются соответствующими.
- Условия для установки этого устройства приведены на номинальной табличке.
- Это устройство не подключается к трубам отвода продуктов сгорания. Оно должно быть установлено и подключено в соответствии с действующими требованиями безопасности. В частности, следует принять во внимание соответствующие требования в отношении вентиляции.

Установка плиты

- Помещение кухни должно быть сухим и проветриваемым, а также иметь эффективную вентиляцию, а обстановка кухни должна гарантировать свободный доступ ко всем элементам управления.
- Помещение должно быть оснащено вентиляционной системой, выводящей наружу продукты сгорания во время сгорания. Эта система должна состоять из вентиляционной решетки или вытяжки. Вытяжки необходимо устанавливать в соответствии с прилагаемыми к ним инструкциями по эксплуатации.
- Помещение также должно обеспечивать поступление воздуха, который необходим для сгорания газа. Поступление воздуха должно быть не менее чем $2\text{м}^3/4$ на 1 кВт мощности конфорок. Воздух может поступать в результате непосредственного поступления снаружи через канал с сечением мин. 100см^2

или через соседние помещения, оснащенные вентиляционными каналами, выходящими наружу.

- Сжиженный газ тяжелее воздуха и поэтому имеет свойство накапливаться на более низких уровнях. Помещения, в которых установлены баллоны со сжиженным газом, должны быть оборудованы вентиляционными каналами, выведенными из помещения наружу, и позволяющими отвести газ в случае нарушения герметичности. По той же причине баллоны с газом, как пустые, так и частично заполненные, не должны ни устанавливаться, ни храниться в помещениях, расположенных ниже поверхности земли (например, в подвалах). Баллоны не должны располагаться слишком близко от источников тепла (печей, каминов, духовок и т.п.), которые могут повысить температуру внутри баллонов выше 50°C .
- Класс устройства согласно EN 30-1-1: класс 2 - подкласс 1.

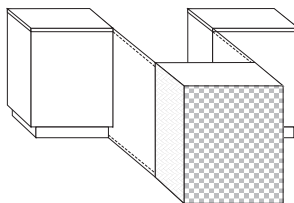

- Стандартная газовая плита может быть встроена до высоты 85 см. Выше этой высоты плита должна быть оборудована приподнимающим плинтусом. Высота плиты с

- установленным плинтусом 90 см +/- 5 мм. Купить плинтус вместе с услугой сборки можно у наших дистрибьюторов запчастей. Установку может произвести только авторизованный монтажник (авторизованный сервис), который подтверждает установку плинтуса записью в гарантийном талоне. Подробную информацию можно получить по телефону горячей линии и на сайте www.amica.pl.

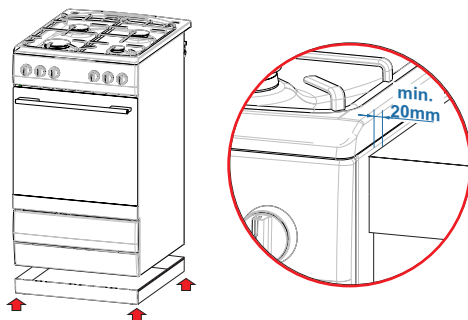

ПРАВИЛЬНО

Рис. Б

- Встроенная мебель должна иметь облицовку и клей ее приклеивания стойкие до температуры 100°C. Невыполнение этого условия может привести к деформации поверхности или отклеиванию облицовки. Если вы не уверены в термической стойкости мебели, плита должна быть встроена с отступом около 20 мм (рис. Б).
- Стена или мебель, расположенные рядом с плитой, которая выступает над поверхностью плиты, должна быть расположена на расстоянии не менее чем 110 мм от края плиты с конфорками.
- Стена, расположенная за плитой, должна быть защищена от воздействия высоких температур. При использовании плиты, ее задняя стенка может нагреваться до температуры около 50°C выше температуры окружающей среды.
- Плита должна устанавливаться на ровном твердом полу (не устанавливать на подставке).
- Перед использованием плиту необходимо нивелировать, что особенно важно для равномерного растекания жира на сковороде. Для этого служат регулировочные ножки, к которым имеется доступ после выдвижения ящика. Диапазон регулировки +/- 5 мм.



Рис А

- Плита горелки выступает над столешницей (рис. А и Б).

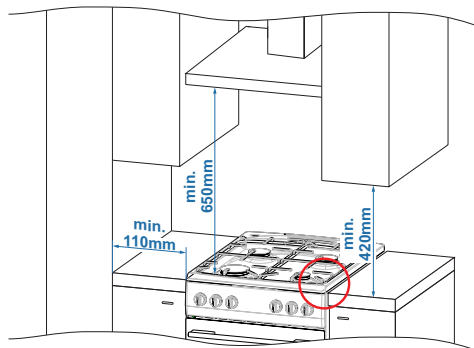
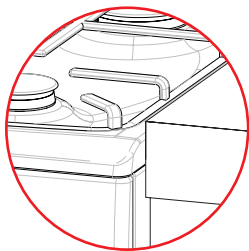

НЕПРАВИЛЬНО

Подключение плиты к газовой системе

ВНИМАНИЕ. Плита должна быть подключена к газовой системе с таким типом газа, на который она рассчитана при ее производстве. Информация о типе газа, на который она рассчитана, находится на заводской табличке. Плита должна подключаться исключительно монтажником, имеющим соответствующую квалификацию, и только он имеет исключительное право на приспособление плиты к другому типу газа.

Указания для монтажника.

Монтажник должен:

- иметь право на установку газового оборудования,
- ознакомиться с информацией, находящейся на заводской табличке плиты, о типе газа, на который рассчитана плита, сравнить эту информацию с условиями поставки газа в месте установки,

проверить:

- эффективность вентиляции, т.е. воздухообмен в помещении,
- герметичность соединений газовой арматуры,
- результативность действия всех функциональных кухонной плиты или электропроводка адаптирована для работы с защитным кабелем (нулевым).
- для правильной работы зажигания и системы противоутечки газа, отрегулировать положение регулировочных ручек газа с помощью прилагаемых подкладок, проверить действие зажигания и систему противоутечки газа, в случае неправильной работы снять регулировочную ручку, произвести регулировку через вложение подкладки (подкладок) на стержень вентиля, после выполненной регулировки систему обеспечить зажимной подкладкой и надеть регулировочную ручку.

Выдать пользователю сертификат подключения газовой плиты и ознакомить его с правилами эксплуатации ●

После установки плиты необходимо проверить герметичность всех соединений, ис-

пользуя для этого, например, мыльную воду. Нельзя пользоваться огнем для проверки герметичности.

ВНИМАНИЕ. Если в ходе эксплуатации возникнет необходимость в замене редуктора, следует провести технический осмотр плиты, включающий газовые клапаны и работу системы защиты от утечки газа.

ВНИМАНИЕ.

несмотря на то, что при изготовлении данного изделия были предприняты все меры для устранения заусенцев и необработанных краев, пожалуйста, будьте осторожны при обращении с ним. при установке рекомендуется использовать защитные перчатки.

Подключение плиты к электросети

- Плита рассчитана на питание от сети переменного однофазного тока (230 В 1N~50 Гц) и оснащена присоединительным шнуром с вилкой с защитным контактом.
- Розетка для подключения электрической системы должна иметь контакт для нулевой фазы и не должна находиться над плитой. После установки плиты требуется, чтобы присоединительная розетка электросистемы была доступной для пользователя.
- Перед подключением плиты к розетке нужно убедиться, что:
 1. Предохранитель и электрическая система выдержат такую нагрузку,
 2. Электрическая система оснащена эффективной системой заземления, отвечающей требованиям действующих норм и правил,
 3. Вилка легко доступна.

ВНИМАНИЕ: Если неотсоединяемый кабель питания поврежден, он должен быть заменен производителем или в специализированном сервисном центре, или квалифицированным специалистом во избежание опасности.

Адаптация плиты к другому типу газа.

Эти действия может осуществлять только профессиональный монтажник, имеющий на это соответствующее право.

Если газ, который будет подаваться на плиту, отличается от газа, предусмотренного для плиты при ее производстве, т.е. G20 2Н 20 мбар, необходимо заменить форсунку горелки и произвести регулировку пламени.

Внимание! Варочные панели, поставляемые производителем, оснащены конфорками, которые фабрично приспособлены для сгорания газа, поданного в номинальной таблице и гарантийном талоне.

Для того чтобы приспособить плиту к сжиганию другого типа газа, необходимо выполнить:

- замену форсунок (см. таблицу ниже),
 - регулировку «экономного» пламени,
- Конфорка типа Somipress (согл. маркировке «SOMIPRESS» на корпусе конфорки)

Конфорка типа Somipress (согл. маркировке «SOMIPress» на корпусе конфорки)			Вид газа	
			G20 2Н 20 мбар	G30 3В/Р 30 мбар
Вспомогательное	Диаметр сопла	мм	0,72	0,52
	Тепловая нагрузка	кВт	1,00	1,00
	Расход газа	г/ч	-	73
Средний	Диаметр сопла	мм	0,98	0,67
	Тепловая нагрузка	кВт	1,80	1,80
	Расход газа	г/ч	-	131
Большой	Диаметр сопла	мм	1,17	0,83
	Тепловая нагрузка	кВт	2,80	2,80
	Расход газа	г/ч	-	204

Пламя конфорки	Переход со сжиженного газа на природный газ	Переход с природного газа на сжиженный газ
Полная	1. Форсунку конфорки заменить на соответствующую согласно таблице форсунок	1. Форсунку конфорки заменить на соответствующую согласно таблице форсунок
Экономичное	2. Регулирующий винт слегка выкрутить и отрегулировать высоту пламени	2. Регулирующий винт слегка вкрутить и проверить размер пламени.

Для выполнения регулировки необходимо снять ручки клапанов.

Используемые поверхностные конфорки не требуют регулировки первичного воздуха. Правильное пламя имеет четкую форму конусов сине-зеленого цвета внутри. Короткое шумящее пламя, либо длинное, желтое и коптящее, без четко определенных конусов свидетельствует о плохом качестве газа в газовой системе дома, либо о повреждении или загрязнении конфорки. Для проверки пламени необходимо прогреть конфорку в течение примерно 10 минут на полном пламени, а затем установить ручку клапана на экономичное пламя. Огонь не должен гаснуть и перескакивать на форсунку.

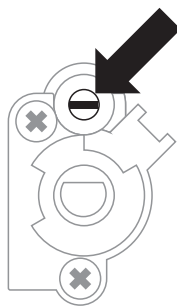

Регулировка клапана

ВНИМАНИЕ. После регулировки поместить наклейку с описанием типа газа, на который плита рассчитана.

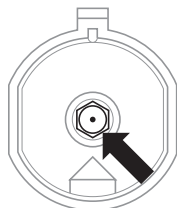

Замена форсунки конфорки - форсунку выкрутить с помощью специального насадочного ключа 7 и заменить на новую, соответственно виду газа (см. таблицы).

ВНИМАНИЕ. Перестановка оборудования с целью подключения его к другому виду газа, нежели это указано на номинальной табличке производителя плиты, или приобретение плиты на другой вид газа, чем установлен в квартире, находится только в компетенции пользователь - установщик.

Подача газа на поверхностные конфорки открывается и настраивается с помощью клапанов с защитой от утечек. Регулировку клапанов необходимо выполнять при зажженной конфорке в положении, соответствующем экономичному пламени с использованием регулировочной отвертки размером 2,5 мм.

Құрметті Тұтынушы,

бүгіннен бастап күнделікті міндеттер бұрынғыдан да оңайырақ болады. Hansa брендінің құрылғылары пайдаланудың ерекше қарапайымдылығы мен тамаша тиімділіктің үйлесімі болып табылады.

*Қолыңызда ұстайтын нұсқауды қажетті минимумға дейін азайттық. Осылайша, біз бірге **қоршаған ортаға** қамқорлық жасауға және басып шығару процесінде қолданылатын қағаз мен ресурстардың мөлшерін азайтуға тырысамыз.*

*Біз зауыттан шығатын жабдықты орау алдында қауіпсіздік пен функционалдылық үшін мұқият тексерілгеніне сенімдіміз. Нұсқауларда қамтылған нұсқауларды орындаусізді пайдаланудағы қателерден және олардан туындауы мүмкін жазатайым оқиғалардан қорғайды. Қуатты үнемдеу және орауыш пен пайдаланылған жабдықты қоршаған ортаға зиянсыз тастау бойынша ұсыныстарға да назар аударыңыз. **Нұсқауларды сақтаңыз** және оны әрқашан қолыңызда ұстаңыз.*

Технологиямен көңіл көтеріңіз

Hansa

МАЗМҰНЫ

ҚАУІПСІЗДІК НҰСҚАУЛАРЫ	31
ЭНЕРГИЯНЫ ҚАЛАЙ ҮНЕМДЕУГЕ БОЛАДЫ	36
ҚОРАПТАН ШЫҒАРУ	36
ПАЙДАЛАНЫЛҒАН ҚҰРЫЛҒЫЛАРДЫ КӘДЕГЕ ЖАРАТУ	37
ПЛАСТИНАНЫҢ АУДАРЫЛУЫНАН ҚОРҒАЙТЫН БЛОКТАУДЫ ОРНАТУ	37
СІЗДІҢ ҚҰРЫЛҒЫҢЫЗ	38
ТАЙМЕР	38
ІСКЕ ҚОСУ ТУРАЛЫ АҚПАРАТ	39
БІРІНШІ ЖҮГІРУ АЛДЫНДА	39
ПЕШ КАМЕРАСЫН ЖЫЛЫТУ	39
ҚУАТ ҚОСЫЛЫМЫ	39
АҒЫМДАҒЫ УАҚЫТТЫ ОРНАТУ	39
ПЕШКЕ ТЕХНИКАЛЫҚ ҚЫЗМЕТ КӨРСЕТУ	40
ДУХОВКАНЫҢ АТҚАРЫМДАРЫ	41
ЖЫЛЫТУ АЙМАҒЫНА ТЕХНИКАЛЫҚ ҚЫЗМЕТ КӨРСЕТУ	43
ГАЗ ОТТЫҒЫ	43
ТҰТҚАЛАР МЕН ОТТЫҚТЫ ТҰТАНДЫРУ	44
ТАЙМЕР	44
ТАЗАРТУ ЖӘНЕ КҮТІМ	45
ЖАЛПЫ КЕҢЕСТЕР	45
ЖУҒЫШ ЗАТТАР	45
БАСҚА МАҢЫЗДЫ АҚПАРАТ	45
ТАЗАРТУ	46
БУМЕН ТАЗАЛАУ	46
ГАЗ ПЛИТАСЫ	46
СЫМДЫ БАҒЫТТАУЫШТАР*	47
АҚАУЛЫҚ СЕБЕБІН ІЗДЕУ ЖӘНЕ ТҮЗЕТУ	48
ТЕХНИКАЛЫҚ СИПАТТАМА	49
ОРНАТУ	50
ПЛАСТИНАНЫ ОРНАТУ	50
ПЕШТІ ГАЗ ЖҮЙЕСІНЕ ҚОСУ	51
ПЕШТІ ЭЛЕКТР ЖЕЛІСІНЕ ҚОСУ	52
ПЕШТІ ГАЗДЫҢ БАСҚА ТҮРІНЕ БЕЙІМДЕУ	52
КЕПІЛДІК, САТҚАННАН КЕЙІНГІ ҚЫЗМЕТ КӨРСЕТУ	55
КЕПІЛДІК	55
СЕРВИС	55
АҚАУЛАНҒАН ЖАҒДАЙДА ЖӨНДЕУГЕ ЖӘНЕ КӨМЕККЕ ӨТІНІМ БІЛДІРУ	55

ҚАУІПСІЗДІК НҰСҚАУЛАРЫ

- Өндіруші құрылғының жұмысына әсер етпейтін өзгерістер енгізу құқығын өзіне қалдырады.
- Құрылғы тек тұрмыста қолдануға арналған.
- Ескерту. Құрылғы және оның ашық бөліктері жұмыс кезінде қызады. Қыздыру элементтеріне қол тигізбеу үшін әсіресе сақ болыңыз. 8 жасқа толмаған балаларды үнемі қадағаламайынша, құрылғыдан алыс ұстаңыз.
- Бұл құрылғыны 8 жастан асқан балалар, сондай-ақ физикалық, сенсорлық немесе ақыл-ой қабілеттері шектеулі немесе тәжірибесі мен білімі жеткіліксіз адамдар, егер бұл бақылауда немесе пайдалану нұсқауларына сәйкес болса, пайдалана алады. олардың қауіпсіздігіне жауапты адамдар берген құрылғы. Балаларға құрылғымен ойнауға рұқсат бермеңіз. Құрылғыны тазалауды және техникалық қызмет көрсетуді бақылаусыз балалар жүргізбеуі керек.
- Ескерту. Майды немесе майды пеште қадағалаусыз пісіру қауіпті және өртке әкелуі мүмкін.
- Өртті ЕШҚАШАН сумен сөндіруге тырыспаңыз, бірақ құрылғыны өшіріп, содан кейін жалынды, мысалы, қақпақпен немесе жанбайтын көрпемен жабыңыз.
- Ескерту. Өрт қаупі: плитаның үстіне заттарды жинамаңыз.
- Құрылғы пайдалану кезінде қызады. Пештің ішіндегі ыстық бөліктерге тиіп кетпеу үшін абай болу керек.
- Ашық бөліктер пайдалану кезінде қатты қызып кетуі мүмкін. Кішкентай балаларды құрылғыдан алыс ұстау ұсынылады.

- Қақпақты ашар алдында оны тазалау ұсынылады. Қақпақты жаппас бұрын пештің бетін суытқан жөн.
- Ескерту. Есік әйнегін тазалау үшін абразивті тазалағыштарды немесе үшкір металл заттарды пайдаланбаңыз, себебі олар бетін сызып, әйнектің жарылуы мүмкін.
- Ескерту. Электр тогының соғу мүмкіндігін болдырмау үшін шамды ауыстырар алдында құрылғының өшірілгеніне көз жеткізіңіз.
- Плитаны тазалау үшін бу тазалағыштарды пайдаланбаңыз.
- Қызып кетпеу үшін құрылғыны сәндік есіктің артына орнатпаңыз.
- Күйіп қалу қаупі бар! Пеш есігі ашылғанда ыстық бу шығуы мүмкін. Пісіру кезінде немесе пісіргеннен кейін пештің есігін абайлап ашыңыз. Есікті ашқан кезде оның үстіне еңкеймеңіз. Температураға байланысты бу көрінбейтін болуы мүмкін екенін есте ұстаған жөн.
- Ескерту. Пісіру процесін бақылау керек. Қысқа мерзімді пісіруді үнемі бақылау керек.
- Ескерту. Құрылғы өндірушісі әзірлеген немесе пайдалану нұсқауларында өндіруші көрсеткен панельдік қақпақтарды ғана пайдаланыңыз. Жарамсыз қақпақтарды пайдалану жазатайым оқиғаларға әкелуі мүмкін.
- Бұл құрылғыны қолданыстағы ережелерге сәйкес орнату және тек жақсы желдетілетін жерде пайдалану қажет. Орнату және пайдалану алдында нұсқаулықты оқып шығыңыз.
- Құрылғыны тек ол тағайындалған мақсаттарда пайдалануға болады. Кез келген басқа пайдалану (мысалы, үй-жайларды жылыту) дұрыс емес және қауіпті деп саналуы керек.

- **НАЗАР АУДАРЫҢЫЗ:** Бұл құрылғыны пісіру және пісіру үшін пайдалану ол орнатылған аймақта жылу, ылғал және жану өнімдерін тудырады. Ас үй аймағының жақсы желдетілетініне көз жеткізіңіз, әсіресе құрылғы жұмыс істеп тұрғанда.
- Құрылғыны ұзақ уақыт қарқынды пайдалану қосымша желдетуді қажет етуі мүмкін, мысалы, механикалық желдетудің қуатын арттыру, егер пайдаланылса, бөлмедегі ауа алмасуды сақтай отырып, жану өнімдерін сыртқа қауіпсіз шығару үшін қосымша желдету.
- Қосымша желдетуді орнатпас бұрын маманмен кеңесіңіз.
- **НАЗАР АУДАРЫҢЫЗ:** Құралды тек тамақ пісіру және пісіру үшін пайдалануға болады. Оны басқа мақсаттарда, мысалы, жылыту бөлмелері үшін пайдалануға болмайды.
- Бұл құрылғы әдеттегі тұрмыстық функцияларды (мысалы, тамақ дайындау) орындау үшін маман емес пайдаланушыларға пайдалануға арналған.
- Үй жиһаздарының мысалдары:
 - үйлер мен пәтерлер,
 - дүкендер, кеңселер және басқа да осыған ұқсас жұмыс орындары,
 - шаруашылықтар,
 - жабдықты маман емес пайдаланушылар пайдаланатын қонақ үйлер, мотельдер және басқа да тұрғын үй-жайлар.

- Пештің жанында балаларға ерекше назар аудару керек. Жұмыс істеп тұрған плитамен тікелей байланыс күйікке әкелуі мүмкін!
- Шағын тұрмыстық техниканың сымдармен бірге қыздырылған пешке немесе плитаға тікелей тиіп кетпеуіне назар аудару керек, өйткені бұл жабдықтың оқшаулауы жоғары температураға төзімді емес.
- Қуырған кезде пешті қараусыз қалдырмаңыз. Майлар мен майлар қызып кету немесе қайнау салдарынан тұтануы мүмкін.
- Қайнаған кезде оттықты су басып қалмас үшін абай болу керек.
- Оттықтарды су қоймаңыз немесе оларды ластамаңыз. Лас болса, салқындағаннан кейін бірден тазалап, құрғатыңыз.
- Барлық шүмектердің жабылғанын тексермей, қосылатын шүмек пен цилиндр клапанын ашпаңыз.
- Ыдыстарды тікелей қыздырғыштарға қоймаңыз.
- Бір оттық үстіндегі тордың үстіне салмағы 10 кг-нан асатын ыдыстарды және жалпы салмағы 40 кг-нан асатын ыдыстарды бүкіл торға қоймаңыз.
- Ашық пештің есігіне салмағы 15 кг асатын ыдыстарды қоймаңыз.
- Тұтқаларға немесе оттықтарға соқпаңыз.
- Ыстық ыдыстарды және пісіру парақтарын (температурасы 75 ° C жоғары), сондай-ақ жанғыш материалдарды тартпаға салуға тыйым салынады.
- Оттықтың жалынына үрлеу арқылы сөндіріңіз.
- Қорғаныс әйнегі қызған кезде жарылуы мүмкін. Қақпақты түсірер алдында барлық оттықтарды сөндіріңіз.
- Газдың басқа түріне арналған пешті өз бетінше өзгертуге, пешті басқа жерге ауыстыруға және электр жүйесіне өзгерістер енгізуге тыйым салынады. Бұл әрекеттерді уәкілетті орнатушы орындауы мүмкін.
- **ЕГЕР СІЗ ГАЗ ТАҒЫП ЖАТҚАНЫНА КҮМІК БОЛСАҢЫЗ:**
- тұтандырғышты қолданыңыз, темекі тартыңыз, электр қабылдағыштарын қосыңыз және өшіріңіз (қоңырау немесе жарық қосқышы) және электр немесе ток соғу ұшқындарын тудыруы мүмкін басқа электрлік және механикалық жабдықты пайдаланыңыз. Бұл жағдайда сіз дереу газ баллонындағы клапанды немесе газ қондырғысының өшіру клапанын жауып, бөлмені жақсы желдетуіңіз керек, содан кейін себепті жоюға уәкілетті адамды шақырыңыз.

- Техникалық ақаулықтан туындаған кез келген жағдайда плитаның қуат көзінен ажырату (жоғарыда көрсетілген ережелерді сақтай отырып) және ақаулық туралы хабарлау қажет.
- Газ құрылғысына радиолар сияқты кез келген антенна кабельдерін қоспаңыз.
- Ағып тұрған қондырғыдан газ оты шығып кеткен жағдайда, өшіру клапаны арқылы газ беруді дереу өшіріңіз.
- Ағып тұрған газ баллонының клапанынан ағып жатқан газ тұтанған жағдайда: баллонды салқындату үшін цилиндрдің үстіне дымқыл көрпе лақтыру, баллондағы клапанды жабу. Салқындағаннан кейін контейнерді ашық ауаға шығарыңыз. Зақымдалған цилиндрді қайта пайдаланбаңыз.
- Ас үй бірнеше күн бойы пайдаланылмаса, газ қондырғысындағы негізгі клапанды жабыңыз, ал газ баллонын пайдаланған кезде әр қолданғаннан кейін.
- Техникалық ақауы бар пешті пайдалануға тыйым салынады. Кез келген ақауларды тек білікті техник жөндеуі керек.
- Техникалық ақаулықтан туындаған кез келген жағдайда плитаны қуат көзінен ажыратып, ақаулық туралы хабарлау өте қажет.
- Осы нұсқаулықтағы ережелер мен нұсқауларды міндетті түрде орындаңыз. Нұсқаулардың мазмұнымен таныс емес адамдарды да қызмет көрсетуге жіберуге болмайды.

Энергияны қалай үнемдеуге болады



Кім электр қуатын жауапкершілікпен пайдаланса, ол тек отбасы бюджетін үнемдеп қана қоймайды, сонымен қатар табиғаттың игілігі үшін саналы түрде әрекет етеді. Сондықтан энергияны үнемдеуге көмектесейік! Және бұл келесідей орындалады:

- Пісіру үшін дұрыс ыдыстарды пайдалану.
- Ыдыстарды қақпақпен жабуды ұмытпаңыз.
- Пісіруге арналған ыдыстар оттықтың жалын тәжінен кіші болмауы керек.
- Оттықтарды, торларды, оттық астындағы ыдысты таза ұстаңыз.
- Ластаушы заттар жылу алмасуына кедергі келтіреді – қатты күйіп кеткен ластаушы заттарды әдетте қоршаған ортаға өте зиянды өнімдермен ғана алып тастауға болады. Қақпақ сақиналарының жалынына арналған саңылаулардың айналасындағы бет, сондай-ақ оттықтардың саптамаларының тесіктері әсіресе таза болуы керек.
- Қажетсіз «кәстрөлдерге үңілуден» аулақ болыңыз.
- Пештің есігін қажетсіз ашпаңыз.
- Пешті тек үлкен мөлшердегі тағам үшін пайдаланыңыз.
- Салмағы 1 кг-ға дейінгі етті плитада кастрюльде пісіру әлдеқайда тиімді.
- Пештің қалдық қызуын пайдаланыңыз.
- Егер пісіру 40 минуттан астам уақытқа созылса, пісіру аяқталуға 10 минут қалғанда пешті өшірген жөн.
- Конвекция және жабық пеш есігі арқылы қуыру.
- Пештің есігін абайлап жабыңыз. Жылу есік тығыздағыштарындағы кір арқылы шығады. Оларды дереу алып тастаған дұрыс.
- Пешті тікелей тоңазытқыштар мен мұздатқыштардың жанына қоймаңыз. Нәтижесінде электр қуатын тұтыну қажетсіз өседі.
- Назар аударыңыз! Бағдарламалаушы

пайдаланылса, оны қысқарақ пісіру уақытына орнату керек.

Қораптан шығару



Тасымалдау кезінде құрылғы зақымдануды болдырмау үшін қорғалған. Қаптаманы ашқаннан кейін орау материалдарын қоршаған ортаға зиянсыз түрде ұстаңыз.

Қаптамаға қолданылатын барлық материалдар экологиялық таза, олар толығымен қайта өңдеуге жарамды және тиісті таңбамен белгіленген.

Назар аударыңыз! Орам материалдарын (пластикалық пакеттер, полистирол және т.б.) балалардан алыс ұстау керек.

Пайдаланылған құрылғыларды кедеге жарату



Бұл құрылғы 2012/19/ЕС Еуропалық директивасына және электр және электрондық жабдықты кедеге жарату туралы Польша заңына сәйкес сызылған дөңгелекті қоқыс жәшігінің белгісімен белгіленген. Бұл таңба пайдалану мерзімі аяқталғаннан кейін мұндай құрылғыны тұрмыстық қалдықтармен бірге тастауға болмайтынын көрсетеді.

Пайдаланушы оны электрлік және электронды жабдықтарды қайта өңдеуші компанияға беруге міндетті. Жергілікті жинау пункттері, дүкендер мен коммуналдық кәсіпорындар жабдықтың осы түрін кедеге жарату жүйесін құрайды.

Пайдаланылған электрлік және электрондық жабдықты дұрыс пайдалану қауіпті заттардың құрамындағы қоршаған орта мен адам денсаулығына және мұндай жабдықты дұрыс сақтамауға және өңдеуге байланысты зардаптарды болдырмауға көмектеседі.

Пластинаның аударылуынан қорғайтын блоктауды орнату.

НАЗАР АУДАРЫҢЫЗ. Құрылғыны аударып алмау үшін тұрақтандырғыш құлыпты орнату керек.

Плитаның аударылып кетуіне жол бермеу үшін құлып орнатылған. Ұшуға қарсы құлыптың арқасында бала, мысалы, пештің есігіне шығып, плитаны аударалмайды.

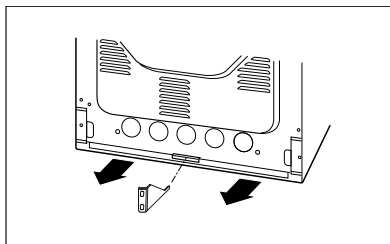
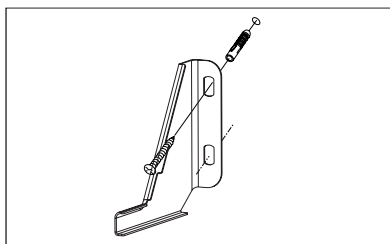
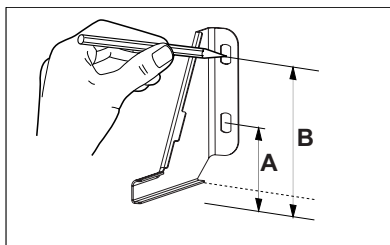

Жоғары табақ 850 мм
A=60мм, B=103мм

Жоғары табақ 900 мм
A=104мм, B=147мм

СІЗДІҢ ҚҰРЫЛҒЫҢЫЗ

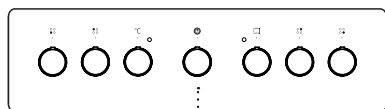
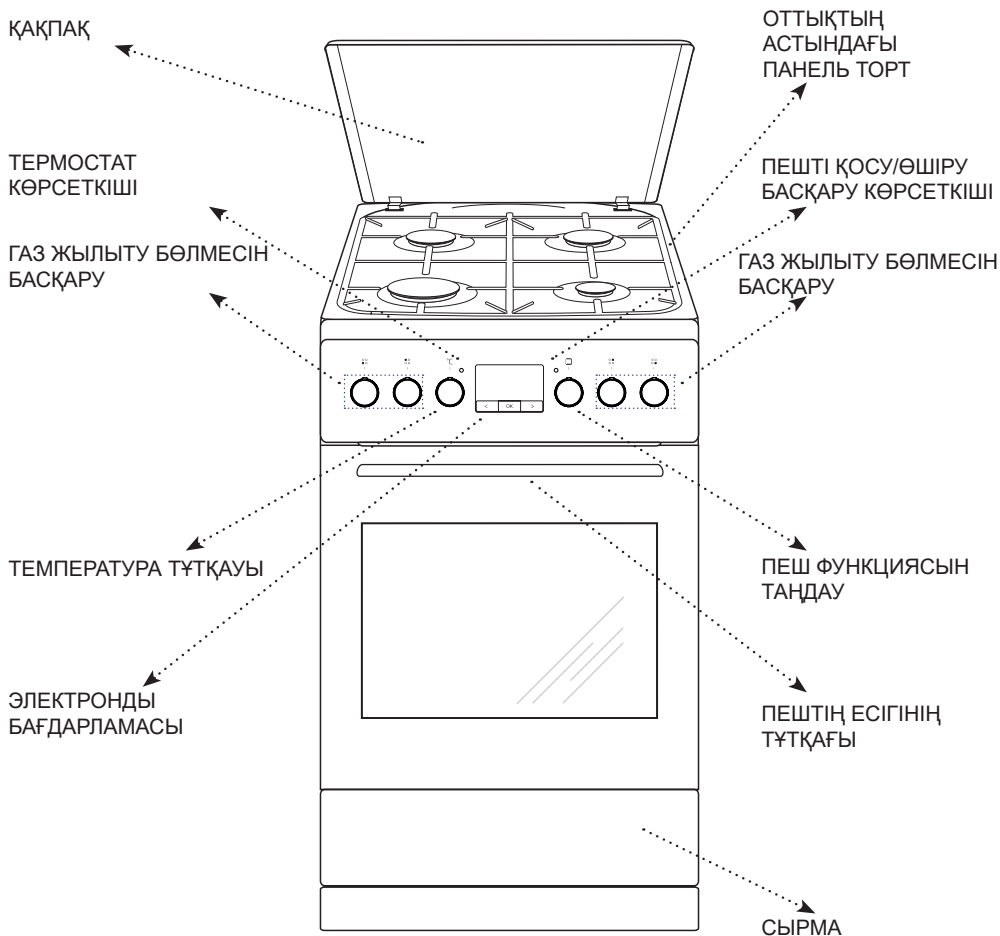

ТАЙМЕР

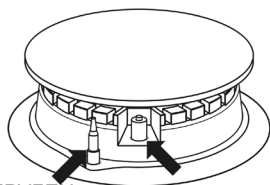

ГАЗ АҒЫП БЕРУДЕН ҚОРҒАУ

ЭЛЕКТР ОТТАҒЫШ

ІСКЕ ҚОСУ ТУРАЛЫ АҚПАРАТ

Бірінші жүгіру алдында

- Барлық қаптамаларды, әсіресе тасымалдау кезінде пештің ішкі жағын қорғайтындарды алыңыз.
- Пештен барлық ыдыстарды алып тастап, жұмсақ сұйық ыдыс жууға арналған жуғыш зат қосылған жылы суда мұқият жуыңыз.
- Телескопиялық рельефтердің бетінен қорғаныш пленканы алыңыз.
- Камераның ішін жуу үшін жұмсақ жуғыш зат қосылған жылы суды пайдаланыңыз. Қатты щеткаларды немесе губкаларды қолданбаңыз. Олар камераның ішкі жағындағы жабынды зақымдауы мүмкін.

Пеш камерасын жылыту

- Бөлмедегі желдетуді қосыңыз немесе терезені ашыңыз.
- Кәдімгі функцияны немесе жылу айналымын (бұл функциялардың толық сипаттамасын кейінірек осы нұсқаулықта табуға болады).

Температураны реттеу тұтқасын температураға орнатыңыз 250°C. Пеш кем дегенде 30 минут жұмыс істеуі керек. Жұмыс кезінде пеш тек басында пайда болатын иіс шығарады, уақыт өте келе иіс жоғалады. Бұл қалыпты жағдай және пештің қуысын алдын ала қыздыру деп аталады.

Қуат қосылымы

Қуат көзіне қосылғаннан кейін (немесе қуат үзілгеннен кейін қуатты қалпына келтіргеннен кейін) бағдарламалаушының дисплейінде ағымдағы уақыттың орнына жыпылықтайтын 0:00 хабары көрсетіледі. Құрылғының толық мүмкіндігін пайдалану үшін ағымдағы уақытты орнатыңыз, әйтпесе құрылғыны пайдалана алмайсыз.

Ағымдағы уақытты орнату

Электр желісіне қосылғаннан кейін немесе қуат үзілгеннен кейін қайта іске қосылғаннан кейін дисплейде жыпылықтаған 0.00.

- **OK** түймесін басып тұрыңыз (немесе түймелерді бір уақытта /) белгішесі  дисплейде таңбаның астындағы нүкте жыпылықтайды,
- **< / >** түймелерін пайдаланып ағымдағы уақытты 7 секунд ішінде орнатыңыз.

Шамамен 7 сек. ағымдағы уақыт параметрі аяқталғаннан бері жаңа деректер сақталады және  жыпылықтауын тоқтатады.

Уақытты кейінірек  белгісінің астындағы нүкте жыпылықтай бастағанда **< / >**, түймелерін бір уақытта басу арқылы түзетуге болады, ағымдағы уақытты түзетуге болады.

ПЕШКЕ ТЕХНИКАЛЫҚ ҚЫЗМЕТ КӨРСЕТУ

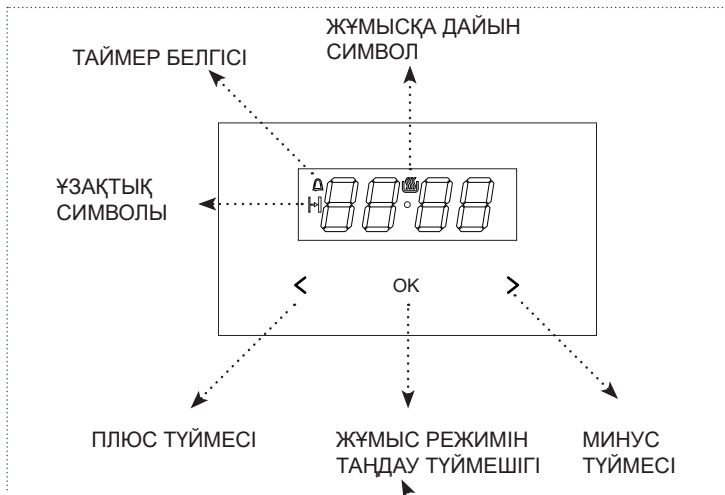

О р н а т ы л ғ а н уақытты өзгертіңіз келсе, < және > түймеле  белгісінің астындағы нүкте жыпылықтағанша бір уақытта басыңыз, сол кезде орнатылған уақытты өзгертуге болады.

Сағат 22:00-ден 06:00-ге дейінгі аралықта сағат дисплейдің жарықтығын автоматты түрде азайтады.

БАСҚАРУ КӨРСЕТКІШІ ТЕРМОСТАТ

L индикаторы сөнсе, бұл пештің орнатылған температурасына жеткенін көрсетеді.

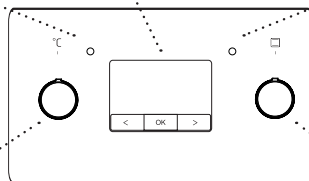

БАСҚАРУ КӨРСЕТКІШІ ПЕШТІ ҚОСУ/ӨШІРУ

Пештің қосылуы ҚОСУ/ӨШІРУ индикатор шамымен көрсетіледі.

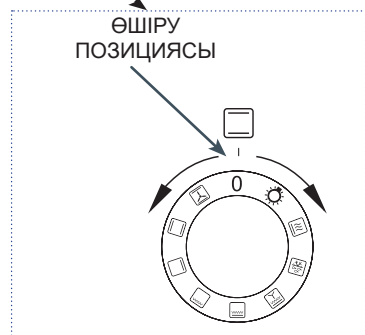
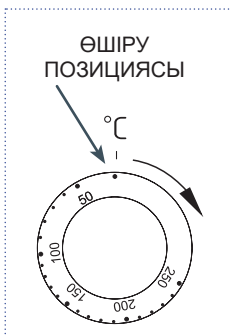



Температураны температураны реттеу тетігі арқылы орнатуға болады. Температура мәндері тұтқада көрсетілген.

Пешті астыңғы жылытқышты, үстіңгі қыздырғышты немесе грильді пайдаланып қыздыруға болады. Функция тұтқасымен сәйкес функцияны таңдаңыз.

Духовканың атқарымдары

Реттеушінің		
орны	Тұмшاپеш қызметі	Сипаттама және қолдану
0	Духовка сөндірулі	
	Пешті жарықтандыру	Бұл функцияны орнату камераның ішіндегі жарықтандыруды қосады.
	Жылдам жылыту	Термоциркуляция және гриль кіреді Духовканы алдын ала қыздыру үшін пайдалану.
	Еріту	Желдеткіш қана қосулы, барлық қыздырғыштар сөндірулі.
	Желдеткіш, гриль және астыңғы жылытқыш	Бұл қызмет түрін тәжірибеде қолдану пісіру үдерісін жеделдетіп, дәмі жағынан сапалы тағамдар дайындауға мүмкіндік береді.
	Күшейтілген гриль (Супергриль)	«Қуатты гриль» функциясын қосу үстіңгі қыздырғыш қосулы күйде қуыруға мүмкіндік береді. Бұл функция пештің жоғарғы бөлігінде жоғарырақ температураны алуға мүмкіндік береді, бұл ыдыстарды көбірек қызартуға және үлкен бөліктерді қуыруға мүмкіндік береді.
	Гриль	Беткі «грильдеу» еттің кішкене бөліктерін қуыру үшін қолданылады: стейктер, шпицельдер, балық, тосттар, шұжықтар, кастрюльдер (қуырылған тағамның қалыңдығы 2-3 см-ден аспауы керек, оны екінші жағына аудару керек. қуыру кезінде).
	Төменгі қыздырғыш	Бұл күйде духовка тұтқасы тек төменгі қыздыру элементінің көмегімен ғана орындалады. Қамырды төменнен пісіру (мыс. ылғал қамыр немесе жеміс салмасы бар қамыр).
	Төменгі және жоғарғы қыздыру элементі (қалыпты режим)	Тұтқаны бұл күйге келтіру духовканы конвенциялы тәсілмен қыздыруға мүмкіндік береді. Пісіруге, ет, балық, нан пісіруге өте ыңғайлы (пешті алдын ала қыздырып, қараңғы пісіру парағын пайдалану керек). Пісіру бір деңгейде жүреді.
	Желдеткіш, астыңғы және үстіңгі қыздырғыш элемент	Функция қалыпты режимге ұқсас, бірақ жылуды бөлу бүкіл камерада біркелкі.

Грильдi қосу үшiн функция тұтқасын  немесе  немесе  күйiне орнату керек. Пештi шамамен 5 минут қыздырыңыз (пештiң есiгi жабық болуы керек) Пiсiру науасын тағамы бар пешке тиiстi деңгейде қойыңыз. Сым торда пiсiргенде, тамшы науасын бiр деңгейге төмен қойыңыз.

Қызарту және терең қызарту үшiн ең жоғары температураны 210°C (200°C*), ал желдеткiш гриль функциясы үшiн ең көбi 190°C етiп орнатыңыз.

* 2 шыны панелi бар пеш есiгi

Назар аударыңыз: Пештiң жұмысы кезiнде ашық бөлшектер (мысалы, пеш есiгi) қатты қызады. Тұмшапеш қосылып тұрғанда оны үнемі қадағалап отыру керек, балаларды жұмыс iстеп тұрған құрылғының қасына жiбермеу керек, себебi олар өздерiн күйiп кетуi мүмкiн.

ЖЫЛЫТУ АЙМАҒЫНА ТЕХНИКАЛЫҚ ҚЫЗМЕТ КӨРСЕТУ

Газ оттығы

Ыдыстың төменгі бөлігінің диаметрі әрқашан оттықтың жалын төжінің диаметрінен үлкен екеніне және ыдыстың өзі қақпақпен жабылғанына көз жеткізіңіз. Табаның диаметрі оттық диаметрінен шамамен 2,5-3 есе артық болуы ұсынылады, яғни. оттық үшін:

- Шағын - диаметрі 90-нан 150 мм-ге дейінгі ыдыс-аяқтар,
- Орташа - диаметрі 160-тан 220 мм-ге дейінгі ыдыс-аяқтар,
- үлкен - диаметрі 200-ден 240 мм-ге дейінгі ыдыс-аяқтар, ал табаның биіктігі оның диаметрінен аспауы керек.

НАЗАР АУДАРЫҢЫЗ. Пеште оның шетінен шығып тұрған ыдыстарды қолданбаңыз.

ОРТА ПЛИТА
Ø 65 мм
DUO
CORONA
ПЛИТА
Ø 90 мм

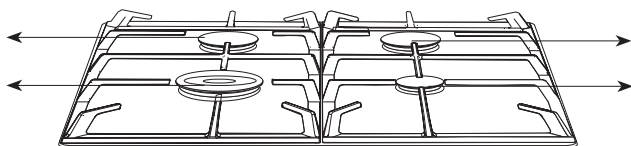

ОРТА ПЛИТА
Ø 65 мм
КІШІ ПЛИТА
Ø 45 мм

ОРТА ПЛИТА
Ø 65 мм
ҮЛКЕН ПЛИТА
Ø 90 мм

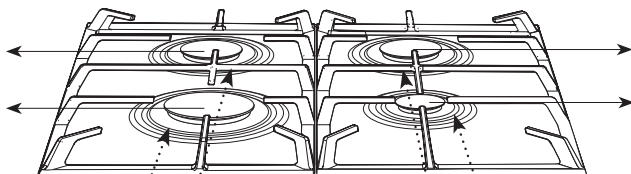

ОРТА ПЛИТА
Ø 65 мм
КІШІ ПЛИТА
Ø 45 мм

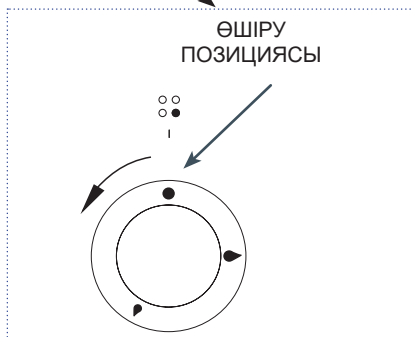
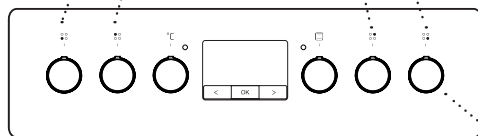





Тұтқалар мен оттықты тұтандыру

Тұтқалардағы таңбалар қай тұтқаның пісіру алаңын басқаратынын көрсетеді. Мысалы, үлкен оттық тұтқасының үстінде белгі бар: .

Тұтану:

- қалаған оттық клапанының реттеу тұтқасын аяғына дейін батырыңыз және оны солға «үлкен жалын» күйіне бұраңыз ,
- газ жанғанша ұстаңыз,
- оттық жалыны тұтанғаннан кейін тұтқадағы қысымды босатыңыз және қажетті жалын биіктігін орнатыңыз.

Дұрыс реттелген оттықтарда жалын ашық көк түсті, ішкі конусы мәнерлі. Жалынның биіктігі оттықты реттеу тұтқасының орнына байланысты.

- үлкен жалын 
 - төмен жалын  («үнемді» деп аталады)
 - оттық өшірулі  (газ ағыны жабық)
- Қажеттіліктерге байланысты жалынның өлшемін біркелкі реттеуге болады. Оттық өшірулі күйі  мен жоғары жалын күйі  арасындағы диапазонда жалынды реттеуге тыйым салынады.

Таймер

Таймер пештің жұмысын басқару үшін қолданылады. Оны 0-ден 120 минутқа дейін реттеуге болады. Орнатылған уақыт өткенде, дыбыстық сигнал естіледі және пеш автоматты түрде өшеді.

Бағдарламалау - тұтқаны сағат тілімен бұрап, қажетті уақытты орнатыңыз.

Тұтқаны «0» күйіне қойғанда, пеш қосылмайды.

Таймер функциясын пайдаланғыңыз келмесе, тұтқаны .

Ескерту. Өлшенетін уақыт аралығын 0-ден 10 минутқа дейін орнату үшін алдымен таймер тұтқасын шамамен 90° бұрап, содан кейін қажетті жұмыс уақытын орнатыңыз.

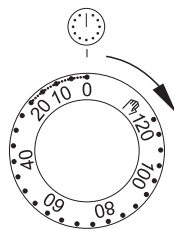

ТАЗАРТУ ЖӘНЕ КҮТІМ

Пешті таза ұстау және дұрыс күтім жасау оның жұмыс уақытын ұзартуға көп көмектеседі.

Тазалау немесе басқа техникалық қызмет көрсету жұмыстарын бастамас бұрын, сіз әрқашан негізгі қосқышты пайдаланып немесе қуат сымын розеткадан ажырату арқылы электр қосқышын өшіруіңіз керек. Тазалау жұмыстарын плита суығаннан кейін бастау керек.

Жалпы кеңестер

- Қолданғаннан кейін пешті ластануды күйдірмеу үшін тазалау керек.
- Олардың ұзақ әсер ету жағдайында толық жою мүмкін болмауы мүмкін немесе көп жұмысты қажет етеді.
- Пештің камерасын жылы сумен және жуғыш затпен немесе сірке суымен жуу керек (250 мл суға 3 ас қасық). Жуғаннан кейін бетін құрғатып сүртуді ұмытпаңыз.
- Пеште дымқыл ыдыстарды немесе шүберектерді қалдырмаңыз. Камерадағы ылғал коррозия көзіне айналуы мүмкін.
- Жеміс шырындарының немесе қамырдың ластануы пеш қуысының әлі жылы, бірақ ыстық емес бетінен оңай жойылады.

Жуғыш заттар

- Тазалау және техникалық қызмет көрсету үшін қатты тазалағыш заттарды немесе абразивті материалдарды пайдаланбаңыз.
- Құрамында сода, аммиак немесе хлор бар каустикалық өнімдерді пайдаланбаңыз.
- Қатты сілтілі заттарды қолданбаңыз.
- Құрамында органикалық қышқылдар (мысалы, лимон қышқылы) бар сұйықтықтарды пайдалану ұсынылмайды, бұл керамикалық эмальдың тұрақты боялуына немесе

күнгірттенуіне әкелуі мүмкін.

Басқа маңызды ақпарат

- Торттар сияқты жеміс негізіндегі тағамдар үшін терең пісіру науасын пайдаланыңыз. шырын эмаль түсінің өзгеруіне немесе бұлыңғырлануына әкелуі мүмкін.
- Эмаль түсінің өзгеруі пештің жұмысына әсер етпейді және шағым үшін негіз болып табылмайды.
- Етті қуыру үшін пісіру науалары сияқты қолайлы ыдыстарды пайдаланыңыз немесе майдың камераның ішіне кіріп кетпеуі үшін алюминий фольга мен қуыруға арналған қаптарды пайдаланыңыз.

Назар аударыңыз: Тазалау және техникалық қызмет көрсету үшін қандай да бір қырғыш құралдарды, өткір тазалау құралдарын немесе қырғыш әсер ететін заттарды қолдануға тыйым салынады.

Назар аударыңыз: Корпустың алдыңғы қабырғасын тазалау үшін ыдыс немесе әйнектерді жууға арналған сұйықтықтың көп емес бөлігін қолдана отырып, тек жылы суды ғана қолдану қажет. Тазартқыш сүт негізді құралды пайдалануға тыйым салынған.

Тазарту

Назар аударыңыз: Тазалау алдында пешті барлық тұтқалардың «0» / «*» (өшірулі) күйінде екеніне көз жеткізіп, өшіру керек. Тазарту бойынша әрекеттерді бүркеме пеш суыған соң орындау керек.

- Пештің ішіндегі шамдарды қосыңыз, бұл пештің ішін жақсырақ көруге мүмкіндік береді.
- Ең үлкен кірді механикалық түрде алып тастаңыз (ағаш немесе пластик шпательді пайдалануды ұсынамыз). Абразивтер эмаль қабатын дағарлатуы немесе зақымдауы мүмкін. Оларды пайдалану кезінде ерекше күтім қажет.
- Күйіп қалған кірді кетіру қиын болса, су мен ыдыс жууға арналған сұйықтыққа немесе сірке суына малынған шүберекті пайдаланыңыз (бір сағаттай ластанған бетке қалдырыңыз).

Бумен тазалау

- Тұмшاپешке төменнен бірінші деңгейде қойылған пісіру парағына 0,25 литр су (1 кесе) құйыңыз. Духовка есіктерін жабыңыз.
- 50°C күйіне және функция тұтқасын күйіне қойып, пеш камерасын шамамен 30 минут қыздырыңыз.
- Тазалау процесін аяқтағаннан кейін пештің есігін ашыңыз, камераның ішін губкамен немесе шүберекпен сүртіңіз, содан кейін жылы сумен және ыдыс жууға арналған сұйықтықпен шайыңыз.

Газ плитасы

- Панельді әр қолданғаннан кейін жүйелі түрде тазалау керек. Мүмкін болса, пешті жылы күйде жуу ұсынылады. Плита қатты ластанбауы керек, әсіресе қайнау нәтижесінде пайда болатын күйік.
- Құрамында абразивті материалдары бар қырғыш ұнтақтар, абразивті пасталар, абразивті тастар, пемза тас, сым қырғыштар және т.б. сияқты абразивті тазартқыштарды пайдаланбаңыз. Бұл

- материалдар бетті сызып тастауы мүмкін.
- Майды кетіруге арналған әртүрлі сұйықтықтар немесе эмульсиялар сияқты тиісті ұсыныстары бар тазартқыштарды немесе жұмсақ әсер ететін жуғыш заттарды пайдалану ұсынылады.
- Ұсынылған өнімдерге қол жеткізе алмасаңыз, тот баспайтын болаттан жасалған раковиналарды тазалауға арналған ыдыс жууға арналған сұйықтық немесе жуғыш заттар қосылған жылы су ерітінділерін пайдалануды ұсынамыз.
- Бетті жуу және тазалау үшін ылғалды жақсы сіңіретін жұмсақ шүберекті пайдаланыңыз. Керамикалық панельді жуудан кейін құрғатып сүрту керек.
- Оттықтар мен торлар ластанған жағдайда, бұл элементтерді алып тастау және май мен кірді кетіретін өнімдерді қосу арқылы жылы сумен жуу керек. Содан кейін оларды құрғатып сүрту керек. Торды алып тастағаннан кейін оттық астындағы бетін жақсылап жуып, құрғақ және жұмсақ шүберекпен сүртіңіз. Сорғыштың астындағы жалын саңылауларының жанындағы аумақты әсіресе таза ұстау керек (төмендегі суретті қараңыз). Оттық саңылауларының тесіктерін жұқа мыс сым арқылы тазалаңыз. Болат сым, ашық тесіктерді қолданбаңыз.
- Оттықтың элементтері әрқашан құрғақ болуы керек. Су бөлшектері газ ағынын бәсеңдетуі және оттықтың нашар жануын тудыруы мүмкін.
- Тазалаудан кейін оттық элементтерінің дұрыс орнатылғанына көз жеткізіңіз. **Оттық қақпағының орталықтанбаған орналасуы оттыққа елеулі зақым келтіруі мүмкін.**

Маңызды! Тазалау және консервілеу үшін қатты щеткалар мен қырғыштарды, сондай-ақ абразивті және агрессивті тазалау құралдарын қолданбаңыз.

Корпустың алдыңғы бөлігін тазалау үшін ыдыс жууға немесе шыны жууға арналған сұйықтықтың аз мөлшері қосылған жылы суды ғана пайдаланыңыз. Тазалау сүтін қолданбаңыз.

Сымды бағыттауыштар*

Пеште пештің оңай алынбалы сым бағыттағыштары (баспалдақтары) бар. Оларды жууға шығару үшін алдыңғы жағында орналасқан ілгекті тартып, содан кейін бағыттағышты бұрып, артқы ілмектерден алу керек.

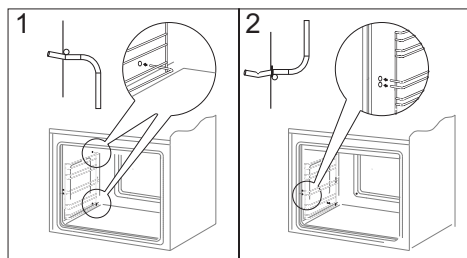
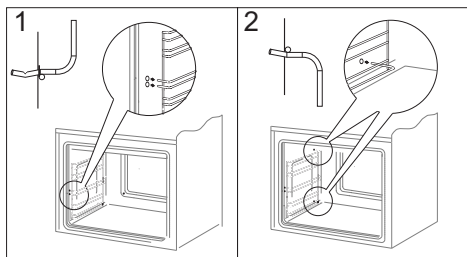

*кейбір үлгілер үшін

АҚАУЛЫҚ СЕБЕБІН ІЗДЕУ ЖӘНЕ ТҮЗЕТУ

Кез келген ақаулық үшін сізге қажет:

- Пештің жұмыс бөліктерін өшіріңіз.
- Қуатты өшіріңіз.
- Кейбір кішігірім ақауларды пайдаланушы төмендегі кестеде берілген нұсқауларды орындау арқылы түзете алады. Тұтынушыларға қызмет көрсету бөліміне немесе қызмет көрсету орталығына хабарласпас бұрын кестедегі сәйкес элементтерді тексеріңіз.

Мәселе	Себеп	Процедура
1. Құрылғы жұмыс істемейді	Электр қуатының бұзылуы	Үйдегі сақтандырғышты тексеріңіз, жарылған ауыстырыңыз
2. Пеш шамы жұмыс істемейді	Бос немесе зақымдалған шам	Күйіп қалған шамды ауыстырыңыз (Тазалау және күтім жасау бөлімін қараңыз)
3. Бағдарламалаушы дисплей циклі уақыт бойынша „0.00“.	Құрылғы розеткадан ажыратылған немесе бір сәтте электр қуаты өшіп қалған	Ағымдағы уақытты орнату (бағдарламашыға техникалық қызмет көрсету бөлімін қараңыз)
4. Қызыл индикатор өшірулі	Пештің температурасы белгіленген температураға жеткенде басқару индикаторы автоматты түрде өшеді. Көрсеткіштерді қараңыз	
5. Оттық жанбайды.	Саңылаулар лас.	Газды өшіру клапанын жабыңыз, оттық ажыратқыштарын жабыңыз, бөлмені желдетіңіз, оттықты алыңыз, өрт шығатын саңылауларды тазалаңыз және үрлеңіз.
6. Оттық тұтанған кезде жалын сөнеді	Оттықты реттеу тұтқасы ерте босатылады.	Тұтқаны «үлкен жалын» күйінде ұзағырақ басып тұрыңыз.
7. Электр тұтандырғыш жұмыс істемейді	Электр қуатының бұзылуы	Үйдегі сақтандырғышты тексеріңіз, жарылған ауыстырыңыз
	Газбен жабдықтаудағы үзілістер	Газ беру клапанын ашыңыз
	Электр тұтандырғыштың ластануы (майы).	Электрлік тұтандырғышты тазалаңыз.
	Клапан тұтқасы жеткілікті ұзақ ұсталмайды.	Оттықтың тәжі айналасында толық жалын пайда болғанша, ойық басқару тұтқасын ұстаңыз.

Егер мәселе шешілмесе, электр қуатын өшіріп, ақаулық туралы қызмет көрсету орталығына хабарлау қажет. Назар аударыңыз! Барлық жөндеу жұмыстарын тек білікті қызмет көрсету мамандары ғана жүргізе алады.

ТЕХНИКАЛЫҚ СИПАТТАМА

Номиналды кернеу	230/В~50Гц
Пештің номиналды қуаты	2900Вт
Құрылғы санаты	II2H3BP/P
Пештің өлшемдері (Ж x Е x D)	850 x 500 x 600 мм

Өнім EN 60335-1 талаптарына сәйкес келеді; EN 60335-2-6, EN 30-1-1 Еуропалық Одақта қолданылады.

Электр пештеріне арналған қуат жапсырмасындағы деректер EN 60350-1/IEC 60350-1 сәйкес берілген. Бұл мәндер жоғарғы және төменгі белсенді қыздырғыштармен және қосымша желдеткіш қыздырумен (бар болса) стандартты жүктемеде анықталады.

Энергия тиімділігінің класы, келесі басымдыққа сәйкес өнімде қолжетімді атқарымға байланысты анықталды:

Ауаның мәжбүрлі айналымы Эко (термоциркуляциялық қыздырғыш + желдеткіш)



Ауаның мәжбүрлі айналымы (термоциркуляциялық қыздырғыш + желдеткіш)



Ауаның мәжбүрлі айналымы (төменгі + үстіңгі қыздырғыш + гриль + желдеткіш)



Қалыпты режимі (төменгі + үстіңгі қыздырғыш)



Энергияны тұтынуды анықтау кезінде телескоптық рельстерді (өніммен бірге болса) алыңыз.

ОРНАТУ

Төмендегі нұсқаулар құрылғыны білікті орнатушыға арналған. Бұл нұсқаулардың мақсаты - құрылғыны орнатуды және техникалық қызмет көрсетуді мүмкіндігінше кәсіби түрде орындау.

- Орнату алдында жергілікті тарату шарттары (газ түрі мен қысымы) және құрылғының реттелуі сәйкес келетініне көз жеткізіңіз.
- Бұл құрылғыны орнату шарттары техникалық ақпарат тақтайшасында берілген.
- Бұл құрылғы түтін құбырларына қосылмаған. Ол ағымдағы қауіпсіздік талаптарына сәйкес орнатылуы және қосылуы керек. Атап айтқанда, тиісті желдету талаптарын ескеру қажет.

Пластинаны орнату

- Ас үй аумағы құрғақ және желдетілетін болуы керек, сонымен қатар тиімді желдету болуы керек, ал ас үй ортасы барлық басқару элементтеріне оңай қол жеткізуді қамтамасыз етуі керек.
- Бөлме жану кезінде жану өнімдерін сыртқа шығаратын желдету жүйесімен жабдықталуы керек. Бұл жүйе желдеткіш тордан немесе сорғыштан тұруы керек. Сорғыштар олармен бірге берілген пайдалану нұсқауларына сәйкес орнатылуы керек.
- Бөлмеде сонымен қатар газды жағу үшін қажетті ауамен қамтамасыз ету керек. Ауа сорғыштың 1 кВт оттық шығысына кемінде 2 м³ сағ болуы керек. Ауа көлденең қимасы кемінде ауа құбыры арқылы сырттан тікелей ағынның нәтижесінде берілуі мүмкін. 100см²немесе жанама түрде сыртқа шығатын желдету арналарымен жабдықталған көрші бөлмелерден.
- СКГ ауадан ауыр, сондықтан төменірек деңгейде жинақталады. Сұйытылған газ баллондары орнатылған үй-жайлар бөлмеден сыртқа шығарылатын және газдың ағып кетуі кезінде оны

шығаруға мүмкіндік беретін желдеткіш құбырлармен жабдықталуы керек. Сол себепті бос және ішінара толтырылған газ баллондарын жер асты бөлмелеріне (мысалы, жертелелерде) орнатуға және сақтауға, сондай-ақ жылу көздеріне (пештер, каминдер, пештер және т.б.) тым жақын орналастыруға болмайды. бұл шардың ішіндегі температураны 50 °С -тан жоғарылатуы мүмкін. EN 30-1-1 бойынша құрылғы класы: 2 сынып - 1 қосалқы сынып.

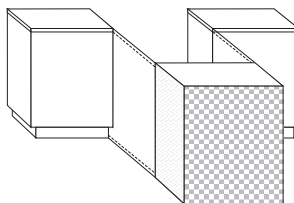

Стандартты газ плитасын 85 см биіктікке дейін салуға болады. Осы биіктіктен жоғары плита көтеру іргетасымен жабдықталуы керек. Орнатылған плинтуспен плитаның биіктігі 90 см +/- 5 мм. Сіз біздің қосалқы бөлшектерді таратушылардан құрастыру қызметі бар юбка тақтасын сатып ала аласыз. Орнатуды кепілдік талонындағы белгімен юбка тақтасын орнатуды растайтын уәкілетті орнатушы (уәкілетті қызмет) ғана жүзеге асыра алады. Толық ақпаратты сенім телефоны арқылы және www.amica.pl веб-сайтынан алуға болады.

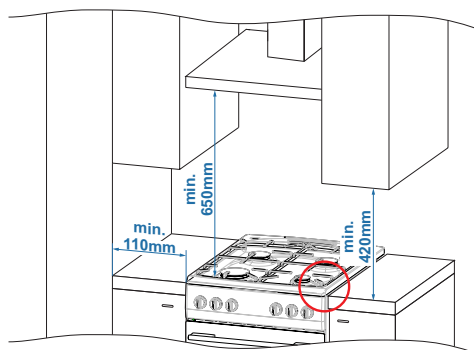

Күріш А

- Оттық табақшасы жұмыс үстелінен шығып тұрады (А және В суреті).

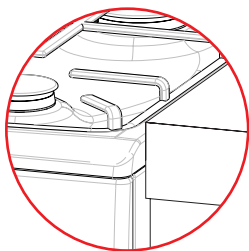

ҚАТЕ

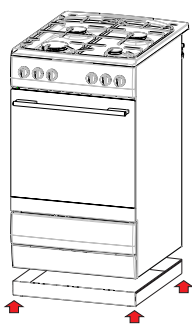

ДҰРЫС

Күріш Б

- Орнату үшін жиһазда 100°C температураға төзімді, оны желімдеу үшін төсем және желім болуы керек. Бұл шартты сақтамау бетінің деформациясына немесе қаптаманың қабығына әкелуі мүмкін. Жиһаздың жылу кедергісіне сенімді болмасаңыз, тақтаны шамамен 20 мм шегініспен орнату керек

(В суреті).

- Пештің үстінен шығып тұрған пешке жақын орналасқан қабырға немесе жиһаз плитаның шетінен кемінде 110 мм қашықтықта орналасуы керек.
- Пештің артындағы қабырға жоғары температурадан қорғалуы керек. Плитаны пайдаланған кезде плитаның артқы қабырғасы қоршаған орта температурасынан шамамен 50°C жоғары температураға жетуі мүмкін.
- Плитаны тегіс қатты еденге орнату керек (стендке орнатуға болмайды).
- Қолданар алдында пластинаны тегістеу керек, бұл әсіресе табаға майдың біркелкі таралуы үшін маңызды. Ол үшін тартпаны шығарғаннан кейін қол жеткізуге болатын реттеу аяқтары қолданылады. Реттеу диапазоны ± 5 мм.

Пешті газ жүйесіне қосу

НАЗАР АУДАРЫҢЫЗ. Пешті газ жүйесіне ол өндірілген кезде жобаланған газ түрімен қосу керек. Ол жобаланған газ түрі туралы ақпаратты техникалық ақпарат тақтайшасынан табуға болады. Пешті тек тиісті білікті орнатушы ғана қосуы керек, ол тек пешті газдың басқа түріне бейімдеуге айрықша құқығы бар.

Орнатушыға арналған нұсқаулар.

Орнатушы мыналарды орындауы керек:

- газ жабдығын орнатуға құқығы бар,
 - плитаның типтік тақтайшасындағы пеш жобаланған газ түрі туралы ақпаратты оқыңыз, бұл ақпаратты орнату орнындағы газбен жабдықтау шарттарымен салыстырыңыз,
- тексеру:

- желдету тиімділігі, яғни. ішкі ауа алмасу,
- газ арматурасының қосылымдарының тығыздығы,
- барлық функционалды пештің өнімділігі немесе қорғаныс кабелімен (нөлдік) жұмыс істеуге бейімделген электр сымдары.
- Тұтандырғыштардың дұрыс жұмыс істеуі және ағып кетуден қорғау үшін газ тұтқаларының орнын жинақтағы шайбаларды пайдаланып реттеңіз. тұтандырғыштардың жұмысы және ақаулық кезінде ағып кетуден қорғау, тұтқаны алып тастаңыз, реттеліп болғаннан кейін клапанның өзегіне шайбаны(ларды) салу арқылы реттеңіз, жүйені қысқыш шайбамен бекітіңіз және тұтқаға қойыңыз.

Пайдаланушыға газ плитасын қосу сертификатын беріңіз және оны пайдалану ережелерімен таныстырыңыз.

Пластинаны орнатқаннан кейін, мысалы, сабынды суды пайдаланып, барлық қосылымдардың тығыздығын тексеру қажет. Ағып кетуді тексеру үшін отты қолданбаңыз.

НАЗАР АУДАРЫҢЫЗ. Жұмыс кезінде газ редукторын ауыстыру қажет болса, пешті газ клапандары мен газдың ағуынан қорғау жүйесінің жұмысын тексеру керек.

Маңызды:

Бұл бұйымды өндіру кезінде саңылаулар мен кедір-бұдыр жиіктерді кетіру үшін барлық күтім жасалғанымен, оны ұстаған кезде абай болыңыз.

Орнату кезінде қорғаныс қолғаптарын пайдалану ұсынылады.

Пешті электр желісіне қосу

- Пеш зауытта бір фазалы айнымалы токқа (230 В 1N~50 Гц) орнатылған және қорғаныс контактілі ашасы бар ұзындығы шамамен қосылым кабелімен жабдықталған.
- Электр жүйесін қосуға арналған розетканың нөлдік фазаға арналған контактісі болуы керек және пештің үстінде орналаспауы керек. Пешті орнатқаннан кейін электр жүйесінің қосылым розеткасының пайдаланушыға қолжетімді болуы талап етіледі.
- Плитаны розеткаға қоспас бұрын мыналарды тексеріңіз:
 1. Сақтандырғыш пен электр жүйесі мұндай жүктемеге төтеп береді,
 2. Электр жүйесі қолданыстағы нормалар мен ережелердің талаптарына сәйкес келетін тиімді жерге қосу жүйесімен жабдықталған,
 3. Шанышқыға оңай қол жеткізуге болады.

ЕСКЕРТУ алынбайтын қуат кабелі зақымдалған болса, қауіпті болдырмау үшін оны өндіруші немесе арнайы қызмет көрсету орталығы немесе білікті адам ауыстыруы керек.

Пешті газдың басқа түріне бейімдеу

Бұл әрекеттерді орындауға тиісті өкілеттігі бар кәсіби орнатушы ғана жасай алады.

Егер пешке берілетін газ оны өндіру кезінде пешке арналған газдан өзгеше болса, яғни. G20 2H 20 мбар, оттық саптамасын ауыстырып, жалынды реттеу қажет.

Назар аударыңыз! Өндіруші жеткізген плиталар рейтинг кестесінде және кепілдік талонында берілген газды жағу үшін зауытта орнатылған оттықтармен жабдықталған.

Пешті газдың басқа түрін жағуға бейімдеу үшін келесі әрекеттерді орындау керек:

- инжекторларды ауыстыру
- (төмендегі кестені қараңыз),
- жалынды «үнемді» реттеу

Оттық түрі Somipress (оттық корпусындағы «SOMIPRESS» белгісіне сәйкес)

Somipress түріндегі оттық (оттық корпусындағы “SOMIpress” белгісіне сәйкес)			Газ түрі	
			G20 2H 20 мбар	G30 3B/P 30 мбар
Көмекші	Саптама диаметрі	мм	0,72	0,52
	Термиялық жүктеме	кВт	1,00	1,00
	Газды тұтыну	г/сағ	-	73
Ортанғы	Саптама диаметрі	мм	0,98	0,67
	Термиялық жүктеме	кВт	1,80	1,80
	Газды тұтыну	г/сағ	-	131
Үлкен	Саптама диаметрі	мм	1,17	0,83
	Термиялық жүктеме	кВт	2,80	2,80
	Газды тұтыну	г/сағ	-	204

Оттық жалыны	СКГ-дан табиғи газға көшу	Табиғи газдан сұйытылған газға көшу
Аяқталды	1.Оттықтың саптамасын саптамалар кестесіне сәйкес сәйкесімен ауыстырыңыз.	1.Оттықтың саптамасын саптамалар кестесіне сәйкес сәйкесімен ауыстырыңыз.
Үнемді	2.Реттеу бұрандасын аздап бұрап, жалынның биіктігін реттеңіз.	2.Реттеу бұрандасын аздап бұрап, жалынның өлшемін тексеріңіз.

Реттеулер жасау үшін клапан тұтқаларын алып тастау керек.

Пайдаланылатын беткі қыздырғыштар ауаны бастапқы реттеуді қажет етпейді. Дұрыс жалынның ішінде көк-жасыл конустардың айқын пішіні бар. Қысқа шулы жалын, ұзын, сары және түтін, жақсы анықталған конустары жоқ, үйдегі газ жүйесіндегі газ сапасының нашарлығын немесе зақымдалған немесе лас оттықты көрсетеді. Жалынды тексеру үшін оттықты толық жалынмен 10 минуттай қыздырыңыз, содан кейін клапан тұтқасын үнемді жалынға қойыңыз. Өрт сөніп, саптамаға секірмеуі керек.

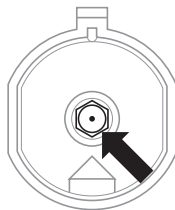

Оттық саптамасын ауыстыру – арнайы розетка кілтінің 7 көмегімен саптаманы бұрап алыңыз және оны газ түріне сәйкес жаңасымен ауыстырыңыз (кестелерді қараңыз).

НАЗАР АУДАРЫҢЫЗ. Құрылғыны пеш өндірушінің техникалық ақпарат тақтайшасында көрсетілгеннен басқа газ түріне қосу үшін қайта реттеу немесе пәтерде орнатылғаннан басқа газ түріне пешті сатып алу тек компанияның құзыретіне жатады. пайдаланушы орнатушысы.

Беткі оттықтарға газ беру саңылаусыз клапандар арқылы ашылады және реттеледі. Клапандарды реттеу 2,5 мм реттеу бұрағышын пайдаланып, үнемді жалынға сәйкес күйде жанып тұрған оттықпен жүзеге асырылуы керек.

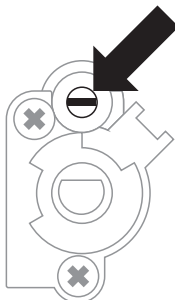

Клапанды реттеу

НАЗАР АУДАРЫҢЫЗ. Реттеуден кейін пеш жобаланған газ түрін сипаттайтын жапсырманы қойыңыз.

Hurmatli mijoz,

bugundan boshlab kundalik vazifalar har qachongidan ham osonlashadi. Hansa brendi qurilmalari foydalanishda ajoyib qulaylik va mukammal samaradorlikning kombinatsiyasidir.

*Biz sizning qo'lingizda ushlab turgan ko'rsatmalarni kerakli minimal darajaga tushirdik. **Atrof-muhitga** g'amxo'rlik qilishga va bosib chiqarish jarayonida ishlatiladigan qog'oz va resurslar miqdorini kamaytirishga harakat qilamiz.*

*Biz zavoddan chiqayotgan uskunalar qadoqlashdan oldin xavfsizlik va funkcionallik uchun to'liq sinovdan o'tganligini ta'minlaymiz. Yo'riqnomada keltirilgan ko'rsatmalarga rioya qilish sizni foydalanishdagi xatolar va ular natijasida yuzaga kelishi mumkin bo'lgan baxtsiz hodisalardan himoya qiladi. Iltimos, energiyani tejash va qadoqlash va ishlatilgan uskunalarni ekologik jihatdan xavfsiz tarzda utilizatsiya qilish bo'yicha tavsiyalarga ham e'tibor bering. **Ko'rsatmalarni saqlang** va uni doimo qo'lingizda saqlang.*

Texnologiyadan zavqlaning

Hansa

TARKIB

XAVFSIZLIK KO'RSATMALARI.....	58
ENERGIYANI QANDAY TEJASH KERAK	63
QUTIDAN CHIQRARISH	63
ISHLATILGAN QURILMALARNI UTILIZATSIYA QILISH	64
PLITANI AG'DARISHDAN HIMOYA QILUVCHI BLOKIROVKANI O'RNATISH.	64
SIZNING QURILMANGIZ	65
TAYMER.....	65
MA'LUMOTNI ISHGA TUSHIRISH	66
BIRINCHI YUGURISHDAN OLDIN	66
PECH KAMERASINI ISITISH	66
QUVVAT ULANISHI.....	66
JORIY VAQTNI SOZLASH.....	66
PECHGA TEXNIK XIZMAT KO'RSATISH.....	67
PECHNING FUNKTSIYALARI.....	68
ISITISH ZONASIGA TEXNIK XIZMAT KO'RSATISH	70
GAZ YONDIRGICHLAR	70
TUTQICHLAR VA YONDIRGICHNI YOQISH	71
TAYMER.....	71
TOZALASH VA G'AMXO'RLIK QILISH.....	72
UMUMIY MASLAHATLAR	72
YUVISH VOSITALARI	72
BOSHQA MUHIM MA'LUMOTLAR	72
TOZALASH.....	72
BUG 'TOZALASH (STEAM CLEAN)	73
GAZ PLITASI	73
SIMLI YO'RIQNOMALAR*	74
MUAMMOLARNI BARTARAF QILISH	75
TEXNIK XUSUSIYATLARI	76
O'RNATISH	77
PLITANI O'RNATISH	77
PECHNI GAZ TIZIMIGA ULASH.....	78
PECHNI ELEKTR TARMOG'IGA ULASH	79
PECHNI BOSHQA TURDAGI GAZGA MOSLASHTIRISH.....	79
KAFOLAT, SOTUVDAN KEYINGI XIZMAT	82
KAFOLAT	82
SERVIS XIZMATI	82
BUZILISH HOLATIDA TA'MIR VA YORDAMLASHISHGA SO'ROV.....	82

XAVFSIZLIK KO'RSATMALARI

- Ishlab chiqaruvchi qurilmaning ishlashiga ta'sir qilmaydigan o'zgarishlar kiritish huquqini o'zida saqlab qoladi.
- Qurilma faqat maishiy foydalanish uchun mo'ljallangan.
- Eslatma. Qurilma va uning ochiq qismlari ish paytida qizib ketadi. Isitish elementlariga tegmaslik uchun ayniqsa ehtiyot bo'ling. 8 yoshgacha bo'lgan bolalarni, agar ular doimo nazorat ostida bo'lmasa, qurilmadan uzoqroq tuting.
- Ushbu qurilmadan 8 yosh va undan katta yoshdagi bolalar, shuningdek jismoniy, hissiy yoki aqliy imkoniyatlari cheklangan yoki etarli tajriba va bilimga ega bo'lmagan odamlar foydalanishi mumkin, agar bu nazorat ostida yoki foydalanish bo'yicha ko'rsatmalarga muvofiq sodir bo'lsa. ularning xavfsizligi uchun mas'ul shaxslar tomonidan taqdim etilgan qurilma. Bolalarning qurilma bilan o'ynashiga yo'l qo'ymang. Qurilmani tozalash va texnik xizmat ko'rsatish bolalar tomonidan nazoratsiz amalga oshirilmasligi kerak.
- Eslatma. Yog 'yoki yog'ni pechkada nazoratsiz pishirish xavfli va yong'inga olib kelishi mumkin.
- HECH QACHON olovni suv bilan o'chirishga urinmang, lekin jihozni o'chiring va keyin olovni, masalan, qopqoq yoki yonmaydigan adyol bilan yoping.
- Eslatma. Yong'in xavfi: pechka ustiga narsalarni to'plamang.
- Foydalanish vaqtida qurilma qizib ketadi. Pech ichidagi issiq qismlarga tegmaslik uchun ehtiyot bo'lish kerak.
- Foydalanish vaqtida ochiq qismlar juda qizib ketishi mumkin. Kichkina bolalarni qurilmadan uzoqroq

- tutish tavsiya etiladi.
- Qopqoqni ochishdan oldin uni tozalash tavsiya etiladi. Qopqoqni yopishdan oldin pechning sirtini sovutish tavsiya etiladi.
- Eslatma. Eshik oynasini tozalash uchun abraziv tozalash vositalari yoki o'tkir metall buyumlardan foydalanmang, chunki ular sirtni tirnashi va oynaning yorilishiga olib kelishi mumkin.
- Eslatma. Elektr toki urishi ehtimolini oldini olish uchun lampochkani almashtirishdan oldin jihoz o'chirilganligiga ishonch hosil qiling.
- Plitani tozalash uchun bug 'tozalagichlardan foydalanmang.
- Haddan tashqari qizib ketmaslik uchun qurilmani dekorativ eshik orqasiga o'rnatmang.
- Kuyish xavfi! Pech eshigi ochilganda issiq bug 'chiqishi mumkin. Pishirish paytida yoki undan keyin pechning eshigini ehtiyotkorlik bilan oching. Eshikni ochayotganda unga egmang. Shuni esda tutish kerakki, bug 'haroratga qarab, ko'rinmas bo'lishi mumkin.
- Eslatma. Pishirish jarayonini nazorat qilish kerak. Qisqa muddatli pishirishni doimiy ravishda kuzatib borish kerak.
- Eslatma. Faqat qurilma ishlab chiqaruvchisi tomonidan ishlab chiqilgan yoki ishlab chiqaruvchi tomonidan foydalanish yo'riqnomasida ko'rsatilgan panel panellaridan foydalaning. Noto'g'ri qopqoqlardan foydalanish baxtsiz hodisalarga olib kelishi mumkin.
- Ushbu qurilma amaldagi qoidalarga muvofiq o'rnatilishi va faqat yaxshi gazlangan joyda ishlatilishi kerak. Iltimos, o'rnatish va ishlatishdan oldin foydalanish qo'llanmasini o'qing.
- Qurilmadan faqat mo'ljallangan maqsadlarda foydalanish mumkin. Boshqa har qanday foydalanish (masalan, kosmik isitish) noto'g'ri va xavfli deb
- hisoblanishi kerak.

- **DIQQAT:** Ushbu jihozni pishirish va pishirish uchun ishlatish, u o'rnatilgan joyda issiqlik, namlik va yonish mahsulotlarini hosil qiladi. Oshxona maydoni yaxshi ventilyatsiya qilinganligiga ishonch hosil qiling, ayniqsa jihoz ishlatilayotganda.
- Jihozni uzoq muddatli intensiv ishlatish qo'shimcha shamollatishni talab qilishi mumkin, masalan, mexanik shamollatish quvvatini oshirish, agar foydalanilsa, xonada havo almashinuvini saqlab turganda yonish mahsulotlarini tashqariga xavfsiz olib tashlash uchun qo'shimcha shamollatish.
- Qo'shimcha shamollatishni o'rnatishdan oldin mutaxassis bilan maslahatlashing.
- **DIQQAT:** Qurilmadan faqat pishirish va pishirish uchun foydalanish mumkin. Uni boshqa maqsadlarda, masalan, xonalarni isitish uchun ishlatish mumkin emas.
- Ushbu qurilma noaniq foydalanuvchilar tomonidan odatiy uy vazifalarini (masalan, pishirish) bajarish uchun mo'ljallangan.
- Uy jihozlariga misollar:
 - uylar va kvartiralar,
 - do'konlar, ofislar va boshqa shunga o'xshash ish joylari,
 - fermer xo'jaliklari,
 - mehmonxonalar, motellar va jihozlardan mutaxassis bo'lmagan foydalanuvchilar foydalanadigan boshqa turar-joy binolari.

- Pechka yaqinidagi bolalarga alohida e'tibor berilishi kerak. Ishlaydigan pechka bilan bevosita aloqa qilish kuyishga olib kelishi mumkin!
- Kichkina maishiy texnika simlar bilan birga qizdirilgan pech yoki pechkaga to'g'ridan-to'g'ri tegmasligiga e'tibor qaratish lozim, chunki bu uskunaning izolyatsiyasi yuqori haroratga chidamli emas.
- Qovurish paytida pechkani qarovsiz qoldirmang. Yog'lar va yog'lar haddan tashqari qizib ketish yoki qaynash tufayli yonishi mumkin.
- Olovni suv bosmasligi uchun qaynayotganda ehtiyot bo'lish kerak.
- Olovli pechlarni suv bosmang yoki ularni iflos qilmang. Iflos bo'lsa, sovutgandan so'ng darhol tozalang va quring.
- Avval barcha musluklar yopilganligini tekshirmasdan, birlashtiruvchi kranni va silindri valfni ochmang.
- Idishlarni to'g'ridan-to'g'ri pechka ustiga qo'ymang.
- Og'irligi 10 kg dan ortiq bo'lgan idishlarni bitta o'choq ustidagi panjara ustiga va umumiy og'irligi 40 kg dan ortiq bo'lgan idishlarni butun panjara ustiga qo'ymang.
- Og'irligi 15 kg dan ortiq bo'lgan idishlarni pechning ochiq eshigiga qo'ymang.
- Tutqichlarga yoki yondirgichlarga urmang.
- Issiq idishlarni va pishirish varag'ini (75 ° C dan yuqori haroratda), shuningdek yonuvchan materiallarni tortmasiga qo'yish taqiqlanadi.
- Olovli olovni unga puflab o'chirmang.
- Himoya oynasi qizdirilganda yorilishi mumkin. Qopqoqni tushirishdan oldin barcha o'choqlarni o'chiring.
- Pechni boshqa turdagi gaz uchun o'zboshimchalik bilan o'zgartirish, pechni boshqa joyga ko'chirish va energiya tizimiga o'zgartirishlar kiritish taqiqlanadi. Ushbu harakatlar vakolatli o'rnatuvchi tomonidan amalga oshirilishi mumkin.
- **GAZ CHIQISHIGA GUMON QILINGANDA:**
- zajigalkadan foydalaning, cheking, elektr qabul qiluvchilarni yoqing va o'chiring (qo'ng'iroq yoki yorug'lik kaliti) va elektr yoki zarba uchqunlarini keltirib chiqaradigan boshqa elektr va mexanik jihozlardan foydalaning. Bunday holda, siz

- gaz ballonidagi valfni yoki gaz inshootining o'chirish valfini darhol yopishingiz va xonani yaxshi ventilyatsiya qilishingiz kerak, so'ngra sababni bartaraf etish uchun vakolatli shaxsni chaqiring.
- Texnik nosozlik tufayli yuzaga kelgan har qanday holatda, pechning elektr ta'minotini uzish (yuqoridagi qoidalarga rioya qilgan holda) va nosozlik haqida xabar berish kerak.
- Gaz qurilmasiga radio kabi antenna kabellarini ulamang.
- Oqish o'rnatishdan chiqib ketgan gaz yong'ini sodir bo'lganda, o'chirish klapanidan foydalanib, gaz ta'minotini darhol o'chiring.
- Agar siz gaz ballonining klapanidan sizib chiqayotgan gaz yonib ketgan bo'lsa, siz quyidagilarni qilishingiz kerak: silindrni sovutish uchun silindr ustiga ho'l adyolni tashlang, silindrdagi valfni yoping. Sovutgandan so'ng, idishni ochiq havoga olib boring. Shikastlangan tsilindrni qayta ishlatmang.
- Oshxona bir necha kun davomida ishlatilmasa, gaz inshootidagi asosiy valfni yoping va har foydalanishdan keyin gaz tsilindrini ishlatganda.
- Texnik jihatdan nosoz pechkadan foydalanish taqiqlanadi. Har qanday nosozliklar faqat malakali texnik tomonidan ta'mirlanishi kerak.
- Texnik nosozlik tufayli yuzaga kelgan har qanday vaziyatda, albatta, pechning elektr ta'minotini uzib qo'yish va nosozlik haqida xabar berish kerak.
- Ushbu qo'llanmada keltirilgan qoidalar va ko'rsatmalarga amal qiling. Yo'riqnomaning mazmuni bilan tanish bo'lmagan shaxslar ham xizmat ko'rsatishga ruxsat etilmasligi kerak.

Energiyani qanday tejash kerak



Kim elektr energiyasidan mas'uliyat bilan foydalansa, nafaqat oila byudjetini tejaydi, balki tabiiy muhit manfaati uchun ham ongli ravishda harakat qiladi.

Shunday ekan, keling, energiyani tejashga yordam beraylik! Va bu quyidagicha amalga oshiriladi:

- Ovqat pishirish uchun to'g'ri idishlardan foydalanish.
- Idishlarni qopqoq bilan yopishni unutmang.
- Ovqat pishirish idishlari o'choqning olov tojidan kichik bo'lmasligi kerak.
- Olovli pechlarni, panjarani, o'choq ostidagi idishni toza tuting.
- Ifloslantiruvchi moddalar issiqlik uzatishga to'sqinlik qiladi - qattiq kuygan ifloslantiruvchi moddalar odatda faqat atrof-muhitga juda zararli bo'lgan mahsulotlar bilan olib tashlanishi mumkin. Ayniqsa, qopqoq halqalarining alangasi uchun teshiklar atrofidagi sirt, shuningdek, burnerlarning nozullari teshiklari atrofida toza bo'lishi kerak.
- Keraksiz „qozonlarga qarash“ dan saqlaning.
- Pechning eshigini keraksiz ochmang.
- Pechni faqat ko'p miqdorda oziq-ovqat uchun foydalaning.
- Og'irligi 1 kg gacha bo'lgan go'shtni pechka ustidagi yirtqichlardan pishirish ancha foydalidir.
- Pechning qolgan issiqligidan foydalaning.
- Agar pishirish 40 daqiqadan ortiq davom etsa, pishirish tugashidan 10 daqiqa oldin pechni o'chirish tavsiya etiladi.
- Konveksiya va yopiq pechning eshigi bilan qovurish.
- Pechning eshigini ehtiyotkorlik bilan yoping. Issiqlik eshik qistirmalaridagi axloqsizlikdan tashqariga chiqadi. Ularni darhol olib tashlash yaxshidir.
- Pechni to'g'ridan-to'g'ri muzlatgichlar va muzlatgichlar yoniga qo'ymang. Natijada, elektr energiyasini iste'mol qilish keraksiz oshadi.

- Diqqat! Agar dasturchi ishlatilsa, u qisqaroq pishirish vaqtiga o'rnatilishi kerak.

Qutidan chiqarish



Tashish vaqtda qurilma shikastlanmaslik uchun himoyalangan. Paketni ochgandan so'ng, qadoqlash materiallarini ekologik toza tarzda ishlatning.

Qadoqlash uchun ishlatiladigan barcha materiallar ekologik toza, ular to'liq qayta ishlanishi mumkin va tegishli belgi bilan belgilangan.

Diqqat! Qadoqlash materiallari (plastik qoplar, polistirol va boshqalar) bolalardan uzoqroq joyda saqlanishi kerak.

Ishlatilgan qurilmalarni utilizatsiya qilish



Ushbu qurilma 2012/19/UE Yevropa direktivasiga va elektr va elektron jihozlarni utilizatsiya qilish bo'yicha Polsha qonuniga muvofiq chizilgan  g'ildirakli axlat qutisi belgisi bilan belgilangan. Ushbu belgi foydalanish muddati tugagandan so'ng bunday qurilmani maishiy chiqindilar bilan birga tashlab yubormaslik kerakligini ko'rsatadi.

Foydalanuvchi uni elektr va elektron uskunalarni qayta ishlash kompaniyasiga topshirishi shart. Mahalliy yig'ish punktlari, do'konlar va shahar korxonalari ushbu turdagi uskunalarni yo'q qilish tizimini tashkil qiladi.

Ishlatilgan elektr va elektron jihozlarga to'g'ri munosabatda bo'lish zararli moddalarning tarkibi va bunday uskunani noto'g'ri saqlash va qayta ishlash bilan bog'liq atrof-muhit va inson salomatligi oqibatlarini oldini olishga yordam beradi.

Plitani ag'darishdan himoya qiluvchi blokirovkani o'rnatish.

DIQQAT. Jihozning ag'darilishiga yo'l qo'ymaslik uchun barqarorlashtiruvchi qulf o'rnatilishi kerak.

Plitaning ag'darilishiga yo'l qo'ymaslik uchun qulf o'rnatilgan. O'chirishga qarshi qulf tufayli bola, masalan, pechning eshigiga chiqa olmaydi va shu bilan pechni ag'dara olmaydi.

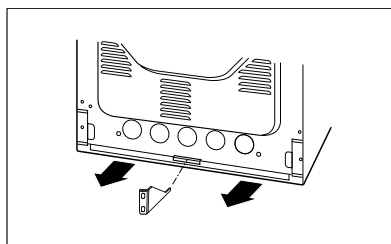
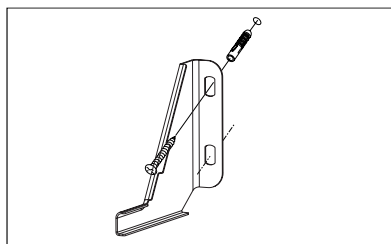
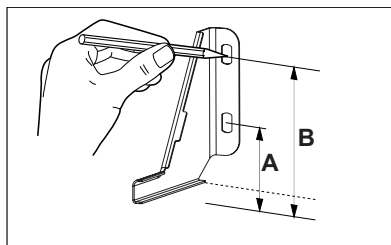

Yuqori plastinka 850 mm
A=60 mm, B=103 mm

Yuqori plastinka 900 mm
A=104 mm, B=147 mm

SIZNING QURILMANGIZ

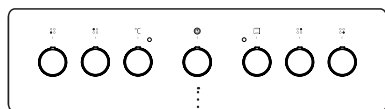
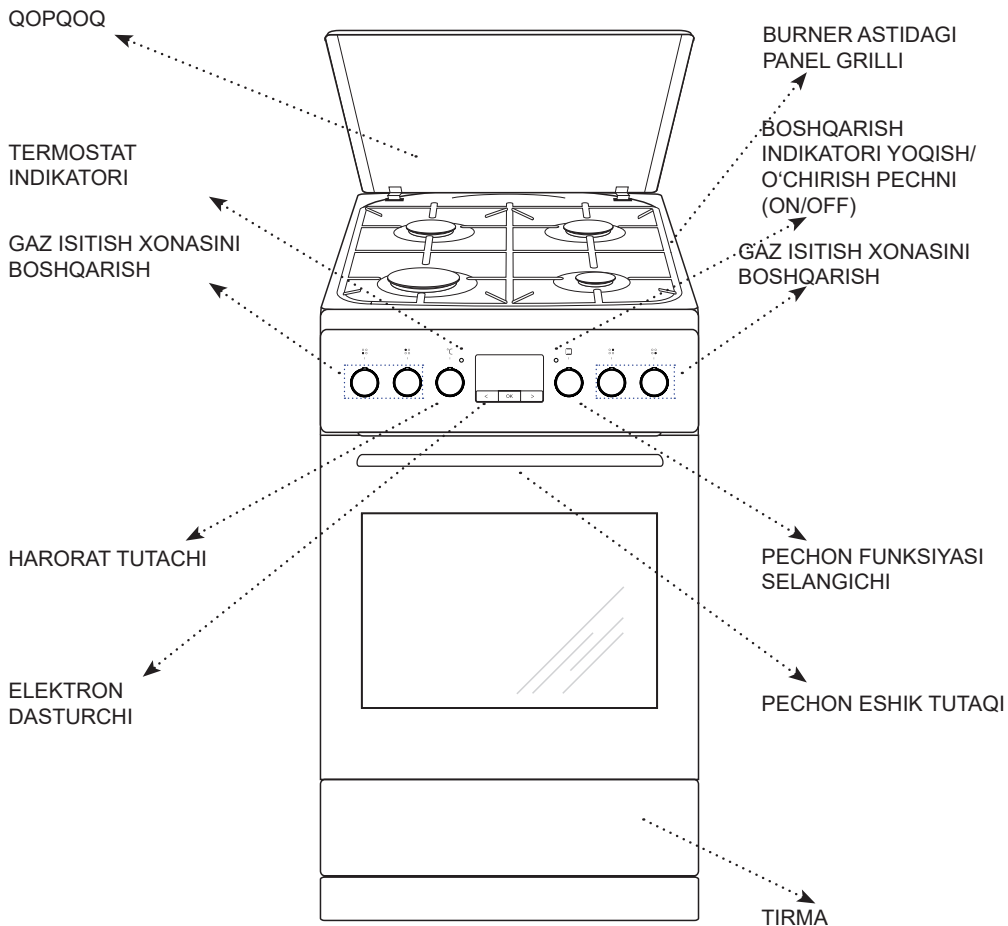

TAYMER

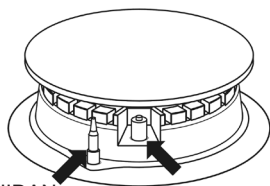

GAZ CHIQISHIDAN HIMOYA



ELEKTR OTILGAN

MA'LUMOTNI ISHGA TUSHIRISH

Birinchi yugurishdan oldin

- Barcha qadoqlarni, ayniqsa tashish paytida pechning bo'shlig'ini himoya qiladigan narsalarni olib tashlang.
- Pechdan barcha idishlarni olib tashlang va ularni yumshoq suyuq idish yuvish vositasi bilan iliq suvda yaxshilab yuving.
- Teleskopik relslar yuzasidan himoya plyonkani olib tashlang.
- Kameraning ichki qismini yuvish uchun yumshoq detarjen qo'shilgan iliq suvdan foydalaning. Qattiq cho'tkalar yoki gubkalarni ishlatmang. Ular kameraning ichki qismidagi qoplamaga zarar etkazishi mumkin.

Pech kamerasini isitish

- Xonadagi ventilyatsiyani yoqing yoki derazani oching.
- An'anaviy funktsiyani  yoki termal sirkulyatsiyani  (bu funktsiyalarning batafsil tavsifini keyinroq ushbu qo'llanmada topish mumkin).

Haroratni nazorat qilish tugmachasini haroratga o'rnatib 250 °C. Pech kamida 30 daqiqa ishlashi kerak. Ish paytida pech faqat boshida paydo bo'ladigan hidni chiqaradi, vaqt o'tishi bilan hid yo'qoladi. Bu normal holat va pechning bo'shlig'ini oldindan qizdirish deb ataladi.

Quvvat ulanishi

Quvvat manbaiga ulangandan so'ng (yoki quvvat uzilishidan keyin quvvatni tiklagandan so'ng) dasturchining displeyida joriy vaqt o'rniga miltillovchi 0*00 xabari paydo bo'ladi. Qurilmaning to'liq funksiyasidan bahramand bo'lish uchun joriy vaqtni belgilang, aks holda siz qurilmadan foydalana olmaysiz.

Joriy vaqtni sozlash

Elektr tarmog'iga ulangandan yoki quvvat uzilishidan keyin qayta ishga tushirilgandan so'ng, displeyda miltillovchi 0.00.

- **OK** tugmasini bosib va ushlab turing (yoki tugmalar bir vaqtda < / >) belgisi  paydo bo'lguncha, displeyda belgi ostidagi nuqta yonib-o'chib turadi,
- < / > tugmalari yordamida joriy vaqtni 7 soniya ichida o'rnatib.

Taxminan 7 soniya. joriy vaqt sozlamalari tugagandan so'ng, yangi ma'lumotlar saqlanadi va  miltillashdan to'xtaydi.

 belgisi ostidagi nuqta miltillay boshlaganda < / >, tugmalarini bir vaqtning o'zida bosib vaqtni to'g'rilashingiz mumkin, joriy vaqtni to'g'rilashingiz mumkin.

PECHGA TEXNIK XIZMAT KO'RSATISH

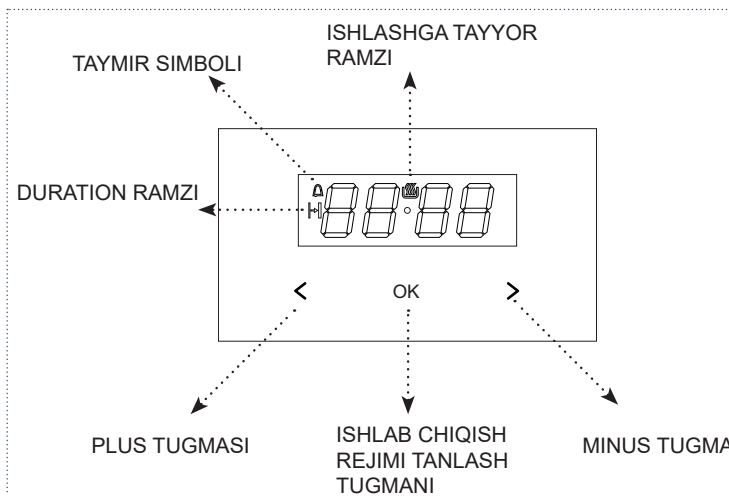

Belgilangan vaqtni o'zgartirmoqchi bo'lsangiz, < va > tugmala belgisi ostidagi nuqta yonib-o'chmaguncha bosing, shu nuqtada siz belgilangan vaqtni o'zgartirishingiz mumkin.

22:00 dan 06:00 gacha bo'lgan davrda soat avtomatik ravishda display yorqinligini pasaytiradi.

BOSHQARISH INDIKATORI TERMOSTAT

Agar L indikator o'chsa, bu pechning belgilangan haroratiga yetganligini bildiradi.

BOSHQARISH INDIKATORI PECHNI YOQISH/O'CHIRISH

Pechning yoqilishi ON/OFF indikator chirog'i bilan bildiriladi.

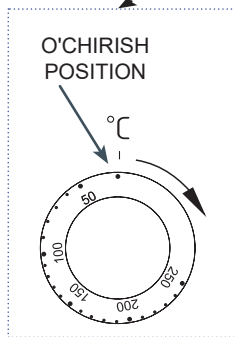



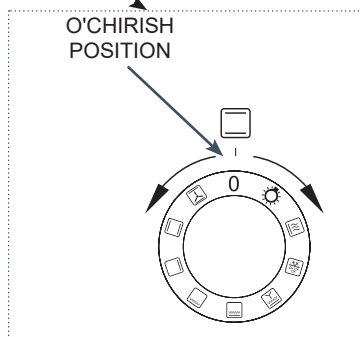









Haroratni haroratni boshqarish tugmasi yordamida sozlash mumkin. Harorat qiymatlari tutqichda ko'rsatilgan.



Pechni pastki isitgich, yuqori isitgich yoki panjara yordamida isitish mumkin. Funksiya tugmasi bilan mos funksiyani tanlang.

Pechning funktsiyalari

Regulyator pozitsiyasi	Duxovkaning vazifasi	Tavsif va qo'llash
0	Pech o'chirilgan	
	Duxovkani yoritish	Ushbu funktsiyani sozlash kamera ichidagi yoritishni yoqadi.
	Tez qizitish	Termosirkulyatsiya va panjara kiritilgan Duxovkaning dastlabki qizitilishida foydalanishi.
	Muzdan tushirish	Oziq-ovqatlarni muzdan tushirishda foydali funktsiya. Faqat fan yoqilgan, hech qanday isitgichsiz.
	Fan, panjara va pastki isitgich	Mazkur vazifadan foydalanish qovurish va taomga yaxshi tam berish jarayonining tezlashuviga olib keladi.
	Kuchaytirilgan panjara (Super Gril)	"Quvvatli panjara" funktsiyasini yoqish yuqori isitgich yoqilgan holda qovurish imkonini beradi. Bu funktsiya pechning yuqori qismida yuqori haroratni olish imkonini beradi, bu esa idishlarni ko'proq qizartirish va katta qismlarni qovurish imkonini beradi.
	Gril	Yuzaki "grill" go'shtning kichik qismlarini qovurish uchun ishlatiladi: biftek, spitsel, baliq, tostlar, kolbasa, g'uveç (qovurilgan idishning qalinligi 2-3 sm dan oshmasligi kerak, uni boshqa tomonga burish kerak) qovurish paytida).
	Pastki isitgich	Sozlovchining mazkur holatida duxovka faqatgina pastgi qizituvchining ishlatilishidagina isitishni amalga oshiradi. Pishiriqning patdan pishib chiqishi (misol uchun, nam va mevalar bilan to'ldirilgan pishiriq).
	Pastki va yuqori isitish elementi (normal rejim)	Sozlovchining mazkur holatda o'rnatilishi duxovkaning an'anaviy usulda isishini amalga oshirishga imkon beradi. Go'sht, baliq, non pishirish, pishirish uchun ideal (pechni oldindan qizdirish va qorong'i pishirish varag'idan foydalanish kerak). Pishirish bir darajada amalga oshiriladi.
	Fan, pastki va yuqori isitish elementi	Funktsiya oddiy rejimga o'xshaydi, lekin issiqlik taqsimoti kamera bo'ylab tengdir.

Grilni yoqish uchun funktsiya tugmachasini  yoki  yoki  holatiga o'rnatishingiz kerak. Pechni taxminan 5 daqiqa qizdiring (pechning eshigi yopiq bo'lishi kerak).

Pishirish tepsisini oziq-ovqat bilan pechga tegishli darajada joylashtiring. Tel tokchada pishirayotganda, tomchilatib qo'yadigan patnisni bir daraja pastroqqa qo'ying.

Qovurish va chuqur qizarish uchun maksimal haroratni 210°C (200°C*), fan panjara funksiyasi uchun esa maksimal 190°C ga o'rning.

*pechning eshigi 2 stakan bilan

Diqqat: Pechning ishlashi vaqtida ochiq qismlar (masalan, pechning eshigi) juda qizib ketadi. Pech yoqilganda doimo nazorat ostida bo'lishi kerak; bolalarni ishlaydigan qurilma yaqiniga qo'ymaslik kerak, chunki ular o'zlarini kuyishi mumkin.

ISITISH ZONASIGA TEXNIK XIZMAT KO'RSATISH

Gaz yondirgichlar

Idishning pastki qismi diametri har doim gorelkaning olov tojining diametridan kattaroq ekanligiga va idishning o'zi qopqoq bilan qoplanganligiga ishonch hosil qiling . Idishning diametri burnerning diametridan taxminan 2,5 dan 3 gacha bo'lishi tavsiya etiladi, ya'ni. yondirgich uchun:

- Kichik - diametri 90 dan 150 mm gacha bo'lgan idishlar,
- O'rta - diametri 160 dan 220 mm gacha bo'lgan idishlar,
- Katta - diametri 200 dan 240 mm gacha bo'lgan idishlar va panning balandligi uning diametridan oshmasligi kerak.

DIQQAT. Pechkada uning chetidan tashqariga chiqadigan idishlarni ishlatmang.

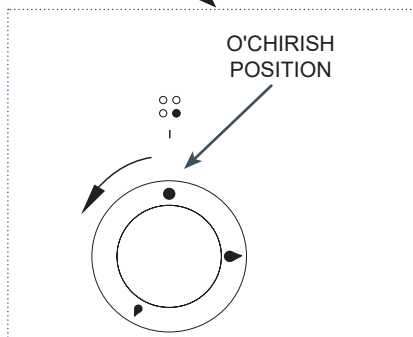
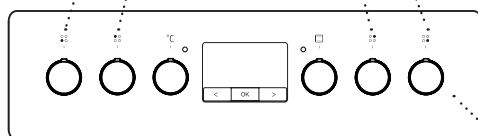
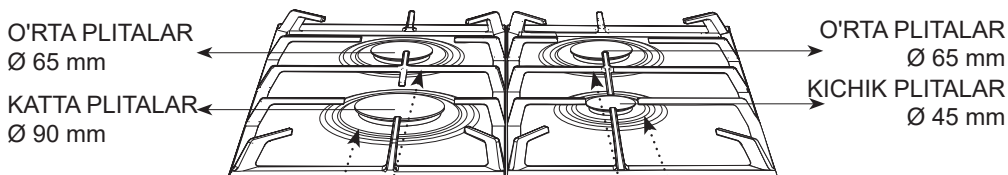
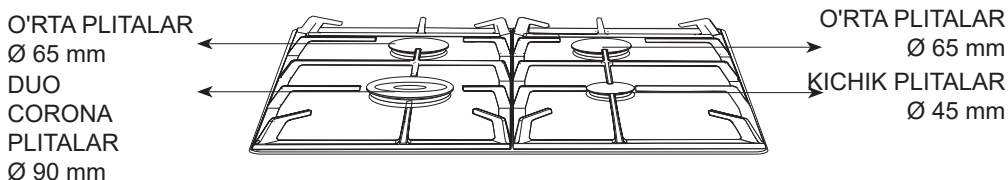

Tutqichlar va yondirgichni yoqish

Tutqichlardagi belgilar qaysi tugma o'sha pishirish zonasini boshqarishini ko'rsatadi. Masalan, katta o'choq tutqichining tepasida quyidagi belgi bor: $\begin{matrix} \circ & \circ \\ | & | \\ \bullet & \bullet \end{matrix}$.

Yonish:

- Kerakli gorelkaning klapanining sozlash tugmachasini to'xtash joyiga tushiring va chapga „katta olov“ holatiga burang \blacktriangledown ,
- gaz yonib ketguncha ushlab turing,
- burner alangasi yonib ketgandan so'ng, tutqichdagi bosimni bo'shating va kerakli olov balandligini o'rnatning.

To'g'ri sozlangan burnerlarda olov ochiq ko'k rangga ega bo'lib, ifodali ichki konusga ega. Olovning balandligi burnerni sozlash tugmasi holatiga bog'liq:

- katta olov \blacktriangledown
 - past olov \blacktriangledown ("iqtisodiy" deb ataladi)
 - burner o'chirilgan \bullet (gaz oqimi yopiq)
- Ehtiyojlarga qarab, siz olov hajmini muammosiz sozlashingiz mumkin. Olovni o'chirish holati \bullet va yuqori olov holati \blacktriangledown oralig'ida olovni sozlash taqiqlanadi.

Taymer

Taymer pechning ishlashini nazorat qilish uchun ishlatiladi. U 0 dan 120 daqiqagacha sozlanishi mumkin. Belgilangan vaqt o'tgandan so'ng, ovozli signal eshitaladi va pech avtomatik ravishda o'chadi.

Dasturlash - tugmani soat yo'nalishi bo'yicha aylantiring va kerakli vaqtni o'rnatning.

Tugma "0" ga o'rnatilganda pech ishga tushmaydi.

Agar siz taymer funksiyasidan foydalanmoqchi bo'lmasangiz, tugmani \uparrow .

Eslatma. 0 dan 10 minutgacha o'lchanadigan vaqt oralig'ini belgilash uchun avval taymer tugmachasini taxminan 90° ga aylantiring va keyin kerakli ish vaqtini o'rnatning.

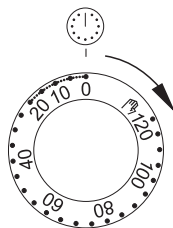

TOZALASH VA G'AMXO'RLIK QILISH

Pechni toza saqlash va unga to'g'ri g'amxo'rlik qilish uning ishlash vaqtini uzaytirishga yordam beradi.

Tozalash yoki boshqa ta'mirlash ishlarini boshlashdan oldin, har doim asosiy kalit yordamida yoki elektr simini rozetkadan uzib, tarmoq kalitini o'chirishingiz kerak. Tozalash ishlarini pech soviganidan keyin boshlash kerak.

Umumiy maslahatlar

- Foydalanishdan keyin pechni axloqsizlik bilan yondirmaslik uchun tozalash kerak.
- Ular uzoq vaqt davomida ta'sir qilish holatlarida, to'liq olib tashlash mumkin bo'lmasligi yoki ko'p mehnat talab qilishi mumkin.
- Pech kamerasini iliq suv va detarjan yoki sirka (250 ml suv uchun 3 osh qoshiq) bilan yuvish kerak. Yuvib bo'lgandan so'ng, sirtni quritishni unutmang.
- Tandirda ho'l idish yoki latta qoldirmang. Xonadagi namlik korroziya manbai bo'lishi mumkin.
- Meva sharbatlari yoki xamirdan ifloslanish pechning bo'shlig'ining hali ham issiq, ammo issiq bo'lmagan yuzasidan osongina chiqariladi.

Yuvish vositalari

- Tozalash va parvarishlash uchun qattiq tozalash vositalari yoki abraziv materiallardan foydalanmang.
- Soda, ammiak yoki xlor o'z ichiga olgan kaustik mahsulotlardan foydalanmang.
- Kuchli gidroksidi moddalarni ishlatmang.
- Organik kislotalarni (masalan, limon kislotasi) o'z ichiga olgan suyuqliklardan foydalanish tavsiya etilmaydi, bu esa keramik emalning doimiy bo'yashiga yoki xiralashishiga olib kelishi mumkin.

Boshqa muhim ma'lumotlar

- Kek kabi mevali idishlar uchun chuqur pishirish tepsilaridan foydalaning. sharbat emalning rangi o'zgarishiga yoki xiralashishiga olib kelishi mumkin.
- Emalning rangi o'zgarishi pechning ishlashiga ta'sir qilmaydi va shikoyat qilish uchun asos bo'lmaydi.
- Go'shtni qovurish uchun mos idishlardan foydalaning, masalan, pishirish tepsisi yoki yog 'kamera ichiga tushmasligi uchun alyuminiy folga va qovurilgan qoplardan foydalaning.

Diqqat: Tozalash va texnik xizmat ko'rsatish uchun qattiq tozalagichlar, o'tkir tozalagichlar yoki qirib tashlaydigan narsalarni ishlatmang.

Diqqat: Old panelni va korpusni tozalash uchun faqat oz miqdorda idish yoki shisha yuvish suyuqligi solingan iliq suvdan foydalaning. Tozalash sutidan foydalanmang.

Tozalash

Diqqat: Tozalashdan oldin pechni o'chirish kerak, barcha tugmalar "0" / "•" (o'chirilgan) holatida ekanligiga ishonch hosil qiling. Tozalash ishlari pech soviganidan keyin boshlanishi kerak.

- Pech ichidagi chiroqlarni yoqing, bu sizga pechning ichki qismini yaxshiroq ko'rish imkonini beradi.
- Eng katta kirni mexanik ravishda olib tashlang (yog'och yoki plastmassa spatuladan foydalanishni tavsiya etamiz). Abrasivlar emal qoplamasini xiralashtirishi yoki shikastlanishiga olib kelishi mumkin. Ulardan foydalanish paytida alohida e'tibor berish kerak.
- Kuygan kirlarni olib tashlash qiyin bo'lsa, suv va idish yuvish suyuqligi yoki sirka bilan namlangan matodan foydalaning (uni iflos yuzada taxminan bir soat qoldiring).

Bug 'tozalash (Steam Clean)

- Pastki qismdan birinchi darajali pechga qo'yilgan pishirish varag'iga 0,25 litr suv (1 stakan) tushiring. Pechning eshigini yoping.
- 50°C holatiga , funktsiya tugmachasini esa holatiga qo'ying va pech kamerasi taxminan 30 daqiqa qizdiring.
- Tozalash jarayonini tugatgandan so'ng, pechning eshigini oching, kameraning ichki qismini shimgichni yoki mato bilan artib oling, so'ngra iliq suv va idish yuvish suyuqligi bilan yuving.

Gaz plitasi

- Panelni har foydalanishdan keyin muntazam tozalash kerak. Iloji bo'lsa, pechkani iliq holatda yuvish tavsiya etiladi. Plita juda iflos bo'lmasligi kerak, ayniqsa qaynash natijasida kelib chiqadigan kuyishlar.
- Aşındırıcı materiallar, abraziv pastalar, abraziv toshlar, pomza toshlari, sim qirg'ichlar va boshqalarni o'z ichiga olgan tozalash kukunlari kabi abraziv tozalash vositalaridan foydalanmang. Ushbu materiallar sirtini chizishlari mumkin.
- Yog'ni olib tashlash uchun har xil turdagi suyuqliklar yoki emulsiyalar kabi tegishli tavsiyalarni o'z ichiga olgan yumshoq ta'sirga ega tozalagichlar yoki yuvish vositalaridan foydalanish tavsiya etiladi.
- Tavsiya etilgan mahsulotlarga kirish imkoniga ega bo'lmasangiz, zanglamaydigan po'latdan yasalgan lavabolarni tozalash uchun idish yuvish suyuqligi yoki detarjen qo'shilgan iliq suvli eritmalardan foydalanishni tavsiya etamiz.
- Sirtini yuvish va tozalash uchun namlikni yaxshi yutadigan yumshoq matolardan foydalaning. Keramika paneli yuvilganidan keyin quruq artib olinishi kerak.
- Brülörler va panjara ifloslangan taqdirda, bu elementlarni olib tashlash va yog 'va axloqsizlikni olib tashlaydigan mahsulotlar qo'shilishi bilan iliq suvda yuvilishi kerak. Keyin ular quruq artib olinishi kerak. Panjara olib tashlangandan so'ng, o'choq ostidagi sirtini yaxshilab yuvib tashlang va

quruq va yumshoq mato bilan artib oling. Kaput ostidagi olov teshiklari yaqinidagi joy ayniqsa toza bo'lishi kerak (quyidagi rasmga qarang). Yupqa mis sim yordamida burner nozullarining teshiklarini tozalang. Po'lat simni, ochiq teshiklarni ishlatmang.

- Brülör elementlari har doim quruq bo'lishi kerak. Suv zarralari gaz oqimini sekinlashtirishi va burnerning yomon yonishiga olib kelishi mumkin.
- Tozalashdan keyin burner elementlari to'g'ri o'rnatilganligiga ishonch hosil qiling.

Olovli qopqoqning markazlashtirilmagan joylashuvi burnerga jiddiy zarar etkazishi mumkin.

Muhim! Tozalash va saqlash uchun qattiq cho'tkalar va qirg'ichlardan, shuningdek abraziv va agressiv tozalash vositalaridan foydalanmang.

Korpusning old qismini tozalash uchun ozgina idish yuvish yoki shisha yuvish suyuqligi bilan faqat iliq suvdan foydalaning. Tozalash sutidan foydalanmang.

Simli yo'riqnomalar*

Pechda pechning osongina olinadigan simli yo'riqnomalari (narvonlari) mavjud. Ularni yuvish uchun olib tashlash uchun old tomonda joylashgan ilgakni tortib, keyin yo'riqnomani burish va orqa ilgaklardan olib tashlash kerak.

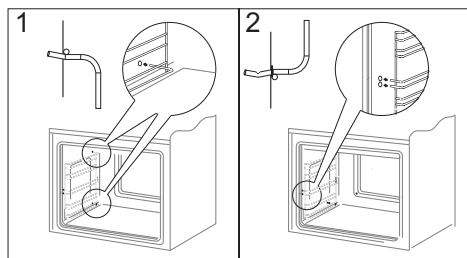
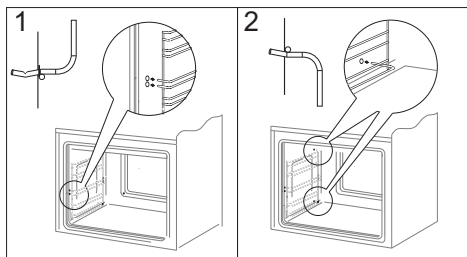

*ba'zi modellar uchun

MUAMMOLARNI BARTARAF QILISH

Har qanday nosozlik uchun siz:

- Pechning ishlaydigan birliklarini o'chiring.
- Quvvatni o'chiring.
- Ba'zi kichik nosozliklar foydalanuvchi tomonidan quyidagi jadvalda keltirilgan ko'rsatmalarga rioya qilish orqali tuzatilishi mumkin. Mijozlarga xizmat ko'rsatish bo'limiga yoki xizmat ko'rsatish markaziga murojaat qilishdan oldin, jadvaldagi tegishli narsalarni tekshiring.

Muammo	Sabab	Jarayon
1. Qurilma ishlamayapti.	Elektr uzilishi.	Uy sug'urtasini tekshiring, o'zgartiring.
2. Pechning chirog'i ishlamayapti.	Bo'shashgan yoki shikastlangan lampochka	Yongan lampochkani almashtiring (Tozalash va parvarish qilish bo'limiga qarang)
3. Dasturchi displey „0.00“ vaqt oralig'ida aylanadi	Qurilma elektr tarmog'idan uzilgan yoki bir lahzalik elektr uzilishi sodir bo'lgan	Joriy vaqtni o'rnatish (dasturchiga texnik xizmat ko'rsatishga qarang)
4. Qizil ko'rsatkich o'chirilgan	Pechning harorati belgilangan haroratga yetganda nazorat indikator avtomatik ravishda o'chadi, Ko'rsatkichlarga qarang	
5. Brülör yoqilmaydi	Teshiklar iflos.	O'chirish gaz klapanini yoping, burnerning kalitlarini yoping, xonani ventilyatsiya qiling, burnerni olib tashlang, yong'in chiqadigan teshiklarni tozalang va puflang.
6. Olov yondirilganda olov o'chadi	Olovni sozlash tugmasi erta bo'shatiladi.	Tugmachani "katta olov" holatida uzoqroq bosib turing.
7. Elektr ateşleyici ishlamayapti.	Elektr uzilishi.	Uy sug'urtasini tekshiring, o'zgartiring.
	Gaz ta'minotidagi uzilishlar.	Gaz ta'minoti valfini oching.
	Elektr ateşleyicinin ifloslanishi (yog').	Elektr ateşleyicini tozalang.
	Vana tugmasi etarlicha uzoq ushlab turilmaydi.	Yonilg'i toji atrofida to'liq alanga paydo bo'lguncha o'rnatilgan boshqaruv tugmachasini ushlab turing.

Muammo hal etilmagan bo'lsa, elektr ta'minotini o'chirish va muammo haqida xizmat ko'rsatish markaziga xabar berish kerak. Diqqat! Barcha ta'mirlash ishlari faqat malakali xizmat ko'rsatish bo'yicha mutaxassislar tomonidan amalga oshirilishi mumkin.

TEXNIK XUSUSIYATLARI

Nominal kuchlanish	230V ~ 50Hz
Pechning nominal quvvati	2900 Vt
Qurilma toifasi	II2H3BP/P
Pishiriq o'lchamlari (Y x G x D)	850 x 500 x 600 mm

Mahsulot EN 60335-1 talablariga javob beradi; EN 60335-2-6, EN 30-1-1 Yevropa Ittifoqida qo'llaniladi.

Elektr pechlari uchun energiya yorlig'i bo'yicha ma'lumotlar EN 60350-1 / IEC 60350-1 / ga muvofiq berilgan. Ushbu qiymatlar yuqori va pastki faol isitgichlar va qo'shimcha fan isitish (agar mavjud bo'lsa) bilan standart yukda aniqlanadi.

Energiya samaradorligi klassi mahsulotdagi mavjud funktsiyaga qarab quyidagi ustuvorliklar bo'yicha aniqlanadi:

Majburiy havo aylanishi Eko (termosirkulyatsiya isitgichi + fan)



Majburiy havo aylanishi (termosirkulyatsiya isitgichi + fan)



Majburiy havo aylanishi (pastki + yuqori isitgich + panjara + fan)



Oddiy rejimi (pastki + yuqori isitgich)



Energiya sarfini aniqlashda teleskopik relslarni olib tashlang (agar mahsulotga kiritilgan bo'lsa).

O'RNATISH

Quyidagi ko'rsatmalar qurilmaning malakali o'rnatuvchisi uchundir. Ushbu ko'rsatmalarning maqsadi qurilmani o'rnatish va texnik xizmat ko'rsatishni imkon qadar professional tarzda amalga oshirishdir.

- O'rnatishdan oldin mahalliy taqsimlash shartlari (gaz turi va bosimi) va qurilma sozlamalari mos kelishiga ishonch hosil qiling.
- Ushbu qurilmani o'rnatish shartlari texnik pasportda keltirilgan.
- Ushbu qurilma tutun quvurlariga ulanmagan. U joriy xavfsizlik talablariga muvofiq o'rnatilishi va ulanishi kerak. Xususan, tegishli shamollatish talablarini hisobga olish kerak.

Plitani o'rnatish

- Oshxona maydoni quruq va ventilyatsiya qilingan bo'lishi va samarali ventilyatsiyaga ega bo'lishi kerak va oshxona muhiti barcha boshqaruv elementlariga oson kirishni kafolatlashi kerak.
- Xonada yonish paytida yonish mahsulotlarini tashqi tomonga olib tashlaydigan shamollatish tizimi bilan jihozlangan bo'lishi kerak. Ushbu tizim shamollatish panjarasi yoki kaputdan iborat bo'lishi kerak. Davlumbazlar ular bilan birga kelgan foydalanish ko'rsatmalariga muvofiq o'rnatilishi kerak.
- Xona, shuningdek, gazning yonishi uchun zarur bo'lgan havo ta'minotini ham ta'minlashi kerak. Havoning kelishi kamida quyidagicha bo'lishi kerak: 2 m³/s gorelkaning 1 kVt quvvatiga. Havo tashqi tomondan to'g'ridan-to'g'ri oqim natijasida kamida kesma bilan havo kanali orqali berilishi mumkin. 100cm² yoki bilvosita tashqariga chiqadigan shamollatish kanallari bilan jihozlangan qo'shni xonalardan.
- LPG havodan og'irroq va shuning uchun pastroq darajada to'planishga moyil. Suyultirilgan gaz ballonlari o'rnatiladigan binolar xonadan tashqariga chiqadigan

va gaz sizib ketgan taqdirda uni olib tashlashga imkon beradigan shamollatish kanallari bilan jihozlangan bo'lishi kerak. Xuddi shu sababga ko'ra, bo'sh va qisman to'ldirilgan gaz ballonlari er osti xonalarida (masalan, yerto'lalarda) o'rnatilmasligi va saqlanmasligi kerak, shuningdek issiqlik manbalariga (pechkalar, kaminlar, pechlar va boshqalar) juda yaqin joylashtirilmasligi kerak. , balon ichidagi haroratni 50 °C dan oshishi mumkin.

EN 30-1-1 ga muvofiq qurilma sinfi: 2-sinf - 1-kichik sinf.

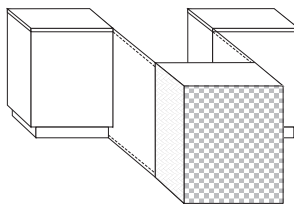

Standart gaz plitasi 85 sm balandlikda qurilishi mumkin. Ushbu balandlikdan yuqorida, plita ko'taruvchi plint bilan jihozlangan bo'lishi kerak. O'rnatilgan plint bilan plitaning balandligi 90 sm +/- 5 mm. Siz bizning ehtiyot qismlar distribyutorlarimizdan yig'ish xizmati bilan yubka taxtasini sotib olishingiz mumkin. O'rnatish faqat vakolatli o'rnatuvchi (vakolatli xizmat) tomonidan amalga oshirilishi mumkin, u yubka taxtasining o'rnatilishini kafolat kartasida eslatma bilan tasdiqlaydi. Batafsil ma'lumotni ishonch telefoni orqali va www.amica.pl veb-saytidan

- olishingiz mumkin.

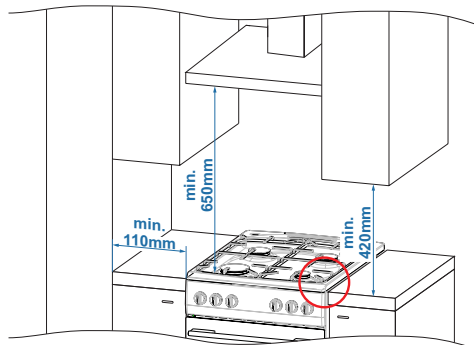

Guruch A

- Olovli plastinka ish stolidan chiqib turadi (A va B rasm).

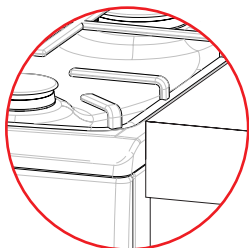

NOTO'G'RI



TO'G'RI

Guruch B

- O'rnatish uchun mebel 100 ° C haroratga chidamli, uni yopishtirish uchun astar va elimga ega bo'lishi kerak. Ushbu shartga rioya qilmaslik sirt deformatsiyasiga yoki qoplamaning tozalanishiga olib kelishi mumkin. Agar siz mebelning termal

qarshiligiga ishonchingiz komil bo'lmasa, taxta taxminan 20 mm ga to'siq bilan o'rnatilishi kerak (B-rasm).

- Pechka yuzasida joylashgan pechka yonidagi devor yoki mebel pechka chetidan kamida 110 mm masofada joylashgan bo'lishi kerak.
- Pechning orqasidagi devor yuqori haroratdan himoyalangan bo'lishi kerak. Plitadan foydalanganda, pechning orqa devori atrof-muhit haroratidan taxminan 50°C haroratga yetishi mumkin.
- Plita tekis qattiq polga o'rnatilishi kerak (stendga o'rnatmang).
- Ishlatishdan oldin plastinka tekislanishi kerak, bu yog'ning skovorodkada bir tekis tarqalishi uchun ayniqsa muhimdir. Buning uchun tortmani tortib olgandan keyin kirish mumkin bo'lgan sozlash oyoqlari ishlatiladi. Sozlash diapazoni +/- 5 mm.

Pechni gaz tizimiga ulash

DIQQAT. Pechka ishlab chiqarilganda ishlab chiqarilgan gaz turiga ega bo'lgan gaz tizimiga ulanishi kerak. Qaysi gaz uchun mo'ljallanganligi haqida ma'lumotni texnik pasportda topish mumkin. Pechka faqat tegishli malakali o'rnatuvchi tomonidan ulanishi kerak, uning o'zi pechni boshqa turdagi gazga moslashtirishning mutlaq huquqiga ega.

O'rnatish uchun ko'rsatmalar.

O'rnatuvchi quyidagilarni bajarishi kerak:

- gaz uskunalarni o'rnatish huquqiga ega,
- pechka qanday gaz turiga mo'ljallanganligi to'g'risidagi ma'lumotlarni o'qing, bu ma'lumotni o'rnatish joyidagi gaz ta'minoti

- shartlari bilan solishtiring, tekshiring:
- ventilyatsiya samaradorligi, ya'ni. ichki havo almashinuvi,
- gaz armatura ulanishlarining zichligi,
- himoya kabel (neytral) bilan ishlashga moslashtirilgan barcha funktsional pishirgich yoki elektr simlarining ishlashi.
- Olovni to'g'ri ishlashi va oqishdan himoya qilish uchun gaz tutqichlarining o'rnini kiritilgan yuvish vositalaridan foydalanib sozlang. ateşleyicilarning ishlashi va noto'g'ri ishlagan taqdirda oqishdan himoya qilish, tutqichni echib oling, rostlashdan so'ng yuvish moslamalarini (lar) klapan novdasiga o'rnatib, rostlang, tizimni qisish moslamasi bilan mahkamlang va tutqichga qo'ying.

Foydalanuvchiga gaz plitasini ulash sertifikatini bering va uni ishlatish qoidalari bilan tanishtiring.

Plitani o'rnatgandan so'ng, masalan, sabunlu suv yordamida barcha ulanishlarning mahkamligini tekshirish kerak. Oqishni tekshirish uchun olovdan foydalanmang.

DIQQAT. Agar ish paytida gaz reduktorini almashtirish kerak bo'lsa, pechkani gaz klapanlari va gaz oqishini himoya qilish tizimining ishlashini tekshirish kerak.

DIQQAT.

Ushbu mahsulotni ishlab chiqarishda burmalar va xom qirralarni yo'q qilish uchun barcha choralar ko'rilgan bo'lsa-da, iltimos, uni ishlatishda ehtiyot bo'ling. O'rnatish paytida himoya qo'lqoplardan foydalanish tavsiya etiladi.

Pechni elektr tarmog'iga ulash

- Pishiriq zavodda bir fazali o'zgaruvchan tok (230 V 1N~50 Gts) uchun o'rnatilgan va himoya kontaktli vilka bilan.
- uzunlikdagi aloqa kabeli bilan jihozlangan. Elektr tizimini ulash uchun rozetka nol faza uchun kontaktga ega bo'lishi kerak va pechka ustida joylashgan bo'lmasligi kerak. Pishirgich o'rnatilgandan so'ng, elektr tizimining ulanish rozetkasi foydalanuvchi uchun ochiq bo'lishi talab qilinadi.
- Plitani rozetkaga ulashdan oldin quyidagilarga ishonch hosil qiling:
 1. Sug'urta va elektr tizimi bunday yukga bardosh beradi,
 2. Elektr tizimi amaldagi qonunlar va qoidalar talablariga javob beradigan samarali topraklama tizimi bilan jihozlangan,
 3. Vilkaga osongina kirish mumkin.

OGOHLANTIRISH Agar olinmaydigan elektr kabeli shikastlangan bo'lsa, xavfni oldini olish uchun uni ishlab chiqaruvchi yoki maxsus xizmat ko'rsatish markazi yoki malakali shaxs almashtirishi kerak.

Pechni boshqa turdagi gazga moslashtirish.

Ushbu harakatlar faqat tegishli vakolatga ega bo'lgan professional montajchi tomonidan amalga oshirilishi mumkin.

Agar pechkaga beriladigan gaz uni ishlab chiqarish jarayonida pechka uchun taqdim etilgan gazdan farq qilsa, ya'ni. G20 2H 20 mbar, burnerning nozulini almashtirish va olovni sozlash kerak.

Diqqat! Ishlab chiqaruvchi tomonidan taqdim etilgan plitalar reyting jadvalida va kafolat talonida keltirilgan gazni yoqish uchun zavodda o'rnatilgan burnerlar bilan jihozlangan.

Pechkani boshqa turdagi gazni yoqish uchun moslashtirish uchun siz quyidagilarni bajarishingiz kerak:

- injektorlarni almashtirish (quyidagi jadvalga qarang),
- olovni „iqtisodiy“ sozlash.

Gorelka turi Somipress (brülör korpusidagi „SOMIPRESS” belgisiga ko'ra)

Somipress tipidagi gorelka (brilka korpusidagi “SOMIpress” belgisiga muvofiq)			BGaz turi	
			G20 2H 20 mbar	G30 3B/P 30 mbar
Yordamchi	Ko'krak diametri	mm	0,72	0,52
	Termal yuk	kVt	1,00	1,00
	Gaz iste'moli	g/soat	-	73
O'rtacha	Ko'krak diametri	mm	0,98	0,67
	Termal yuk	kVt	1,80	1,80
	Gaz iste'moli	g/soat	-	131
Katta	Ko'krak diametri	mm	1,17	0,83
	Termal yuk	kVt	2,80	2,80
	Gaz iste'moli	g/soat	-	204

Yondirgich olovi	LPGdan tabiiy gazga o'tish	Tabiiy gazdan suyuldirilgan gazga o'tish
Bajarildi	1. Olovli nozulni nozullar jadvaliga muvofiq mos keladigan bilan almashtiring	1. Olovli nozulni nozullar jadvaliga muvofiq mos keladigan bilan almashtiring
Iqtisodiy	2. Sozlash vintini biroz bo'shating va olov balandligini sozlang	2. Sozlash vintini biroz burang va olovning o'lchamini tekshiring.

Sozlamalarni amalga oshirish uchun valf tutqichlarini olib tashlash kerak.

Amaldagi sirt yondirgichlari birlamchi havoni sozlashni talab qilmaydi. To'g'ri olov ichida ko'k-yashil konuslarning aniq shakli mavjud. Qisqa shovqinli olov, uzoq, sariq va tutunli, aniq aniqlangan konuslarsiz, uydagi gaz tizimidagi yomon gaz sifatini yoki shikastlangan yoki iflos burnerni ko'rsatadi. Olovni tekshirish uchun burnerni taxminan 10 daqiqa davomida to'liq olovda qizdiring, so'ngra vana tugmachasini tejamkor olovga qo'ying. Olov o'chmasligi va ko'krakka sakrab o'tmasligi kerak.

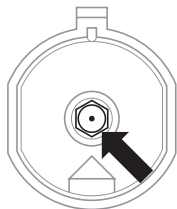

Ovli nozulni almashtirish - maxsus rozetkali kalit 7 yordamida ko'krakni burab, gaz turiga qarab yangisiga almashtiring (jadvallarga qarang).

DIQQAT. Qurilmani pechka ishlab chiqaruvchining texnik tavsif plaketida ko'rsatilganidan boshqa turdagi gazga ulash uchun jihozni o'zgartirish yoki kvartirada o'rnatilgandan boshqa turdagi gaz uchun pechka sotib olish faqat uning vakolatiga kiradi. foydalanuvchi o'rnatuvchisi.

Sirt brülörlerine gaz etkazib berish oqish o'tkazmaydigan vanalar yordamida ochiladi va sozlanadi. Valflarni sozlash 2,5 mm sozlash tornavida yordamida tejamkor olovga mos keladigan holatda yondirilgan yondirgich bilan amalga oshirilishi kerak.

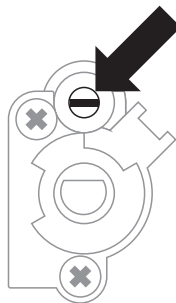

Valfni sozlash

DIQQAT. Sozlashdan so'ng, pechka mo'ljallangan gaz turini tavsiflovchi stikerni joylashtiring.

KAFOLAT, SOTUVDAN KEYINGI XIZMAT

Kafolat

Kafolat xizmati qoidalari kafolat talonida ko'rsatilgan. Ishlab noto'g'ri foydalanish oqibatida har qanday zarar uchun javobgar emas.

Servis xizmati

Uskuna ishlab chiqaruvchisi barcha ta'mir va sozlash ishlari zavod servis xizmati yoki ishlab chiqaruvchi tomonidan ma'qullangan servis xizmati tomonidan amalga oshirilishini tavsiya qiladi. Ta'mirlash faqat tegishli malakaga ega bo'lgan shaxs tomonidan amalga oshirilishi kerak.

Buzilish holatida ta'mir va yordamlashishga so'rov

Agar uskunaga ta'mir talab qilinsa, xizmat markaziga murojaat qiling. Xizmat markazi manzili va aloqa telefonlari kafolat qog'ozida ko'rsatilgan. Bog'lanishdan oldin, sizda mavjud bo'lgan qurilmaning seriya raqami bo'lishi kerak, bu nom plastinkada ko'rsatilgan.

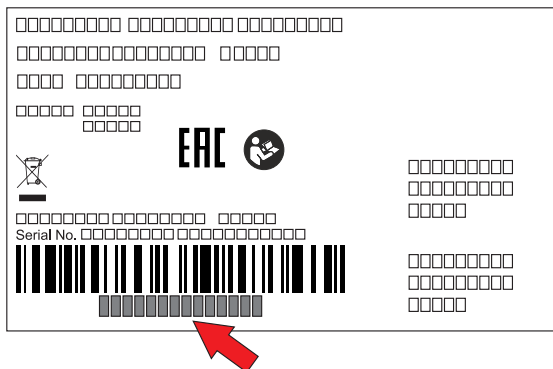

Nom lavhasi qurilmaning yon devorlaridan birida joylashgan.

Diqqat: Kafolat kartochkasida nom belgisi yoki seriya raqamining nusxasi mavjud. Qulaylik uchun qurilmaning seriya raqamini yozing:

--	--	--	--	--	--	--	--	--	--	--	--	--	--

Муштарию мӯҳтарам,

аз имруз вазифаи харруза беш аз пеш осонтар мешавад. Дастгоҳҳои бренди Hansa маҷмӯи осонию истисноии истифода ва самаранокию аъло мебошанд.

*Мо дастуреро, ки шумо дар даст доред, то ҳадди ақали зарурӣ кам кардем. **Муҳити зист** ғамхорӣ кунем ва миқдори қоғаз ва захираҳои дар раванди чоп истифодашударо кам кунем.*

*Мо кафолат медиҳем, ки таҷҳизоте, ки аз корхона мебарояд, пеш аз бастабандӣ барои беҳатарӣ ва коршоямии ҳамаҷониба санҷида шудааст. Риояи дастурҳои дар дастур мавҷудбуда шуморо аз хатогҳои истифода ва садамаҳое, ки дар натиҷаи онҳо метавонанд муҳофизат кунанд. Лутфан инчунин ба тавсияҳо оид ба сарфаи нерӯи барқ ва аз ҷиҳати экологӣ солим партофтани бастабандӣ ва таҷҳизоти истифодашуда диққат диҳед. **Дастурҳоро** захира кунед ва онро ҳамеша дар даст нигоҳ доред.*

Бо технология лаззат баред

Hansa

МУНДАРИҶА

ДАСТУРМАҲОИ БЕХАТАРИИ	85
ЧӢ ТАВР САРФА КАРДАНИ ЭНЕРГИЯ.....	90
КУШОДАНИ ҚУТТӢ.....	90
БАРТАРАФ КАРДАНИ ДАСТГОҲҲОИ ИСТИФОДАШУДА.....	91
ҶОЙГИРКУНИИ БЛОКИ МУҲОФИЗАТКУНАНДАИ АЗ ЧАППА ШУДАНИ ТАБАҚ.....	88
ДАСТГОҲИ ШУМО	98
ТАЙМЕР.....	98
МАЪЛУМОТРО ОҒОЗ КУНЕД	90
ПЕШ АЗ ДАВИДАН АВВАЛ.....	90
ГАРМ КАРДАНИ КАМЕРАИ ТАНӢР.....	90
ПАЙВАСТАГИИ БАРҚ.....	90
МУҚАРРАР КАРДАНИ ВАҚТИ ҶОРИ.....	90
ТАЪМИРИ ПЕЧӢ	91
ФУНКСИЯҲОИ ТАНӢР.....	92
ТАЪМИРИ МИНТАКАИ ГАРМИДИХӢ	94
МОШИНҲОИ ГАЗ.....	94
ДАСТАҚҶО ВА СӢЗИШВОРӢ.....	95
ТАЙМЕР.....	95
ТОЗАКУНӢ ВА НИГОҲДОРӢ	96
МАСЛИҲАТҲОИ УМУМӢ.....	96
ВОСИТАҲОИ ШУСТУШӢӢ.....	96
ДИГАР МАЪЛУМОТИ МУҲИМ.....	96
ТОЗА КАРДАН.....	96
ТОЗАКУНӢ ВА НИГОҲДОРӢ	97
ТОЗАКУНИИ БУҒ (STEAM CLEAN).....	97
ПЛИТКАИ ГАЗ.....	97
РОҲНАМОИ СИМ*.....	98
МУШКИЛКУШО	99
МУШАХХАСОТИ	100
НАСБКУНӢ	104
ҶОЙГИРКУНИИ ПЛИТА.....	104
БА СИСТЕМАИ ГАЗ ПАЙВАСТ КАРДАНИ ПЕЧКА.....	105
БА СЕТӢ ПАЙВАСТ КАРДАНИ ПЕЧКА.....	106
МУТОБИК КАРДАНИ ПЕЧКА БА НАВӢИ ДИГАРИ ГАЗ.....	106
КАФОЛАТ, ХИЗМАТРАСОНИӢ ПАС АЗ ФУРӢШ	109
ВКООПСУЗДУК НУСКАМАЛАРЫ	109

ДАСТУРМАҲОИ БЕХАТАРИИ

- Истеҳсолкунанда ҳуқуқ дорад тағйироте ворид кунад, ки ба кори дастгоҳ таъсир намерасонанд.
- Дастгоҳ танҳо барои истифодаи хонагӣ пешбинӣ шудааст.
- Диккат. Дар вақти кор дастгоҳ ва қисмҳои фу-руши он гарм мешаванд. Махсусан эҳтиёт шавед, ки ба элементҳои гармидиҳӣ даст нарасонед. Кӯдакони то 8-соларо аз дастгоҳ дур нигоҳ доред, агар онҳо ҳамеша таҳти назорат қарор нагиранд.
- Ин дастгоҳро кӯдакони синнашон аз 8 сола ва калонтар, инчунин одамони дорои қобилияти қисмонӣ, эҳсосӣ ё ақлӣ маҳдуд ё таҷриба ва дониши кофӣ надоранд, метавонанд истифода баранд, агар ин дар зери назорат ё мувофиқи дастурҳои истифодабарии дастгоҳ рух диҳад. дастгоҳ аз ҷониби шахсоне, ки барои беҳатарии онҳо масъуланд. Ба кӯдакон иҷозат надихед, ки бо дастгоҳ бозӣ кунанд. Тоза ва нигоҳдории дастгоҳ набояд аз ҷониби кӯдакон бидуни назорат анҷом дода шавад.
- Диккат. Бе назорат дар болои оташдон пух-тани равған ё равған хавфнок буда, боиси сухтор мегардад.
- ҲЕҶ ГОҶ кӯшиш накунад, ки оташро бо об хомӯш кунед, аммо дастгоҳро хомӯш кунед ва баъд алангаро, масалан, бо сарпӯш ё кӯрпай сӯхтанашаванда пӯшонед.
- Диккат. Хавфи сӯхтор: дар болои плита чизҳоро ҷамъ накунад.
- Ҳангоми истифода дастгоҳ гарм мешавад. Эҳтиёт шудан лозим аст, ки ба қисмҳои гарми дохили танӯр даст нарасонед.
- Қисмҳои кушода метавонанд ҳангоми истифода

- хеле гарм шаванд. Тавсия дода мешавад, ки кӯдакони хурдсолро аз дастгоҳ дур нигоҳ доред.
- Тавсия дода мешавад, ки пеш аз кушодани сарпӯшро тоза кунед. Тавсия дода мешавад, ки пеш аз пӯшидани сарпӯши танӯрро хунук кунед.
- Диккат. Барои тоза кардани шишаи дарҳо асбобҳои абразивӣ ё ашёҳои металли тизро истифода набаред, зеро онҳо метавонанд сатҳро харошида, кафидани шишаро ба вучуд оранд.
- Диккат. Барои пешгирӣ кардани зарбаи барқ, боварӣ ҳосил кунед, ки дастгоҳ пеш аз иваз кардани лампа хомӯш карда шудааст.
- Барои тоза кардани плита аз асбобҳои буғӣ истифода набаред.
- Барои он ки аз ҳад зиёд гарм нашавад, дастгоҳро дар паси дари ороишӣ насб накунед.
- Хавфи сӯхтани! Ҳангоми кушодани дари танӯр буғи гарм баромада метавонад. Ҳангоми пухтан ё баъд аз пухтан дари танӯрро бодикқат кушоед. Ҳангоми кушодан ба дари хона тақя накунед. Бояд дар хотир дошт, ки буғ вобаста ба ҳарорат метавонад ноаён бошад.
- Диккат. Раванди пухтупаз бояд назорат карда шавад. Пухтупази кутохмуддат бояд доимо назорат карда шавад.
- Диккат. Танҳо сарпӯшҳои панелро истифода баред, ки аз ҷониби истеҳсолкунандаи дастгоҳ тарҳрезӣ шудааст ё аз ҷониби истеҳсолкунанда дар дастури истифода муқаррар шудааст. Истифодаи сар-пуши номуносиб боиси ходисаҳои нохуш мегардад.
- Ин дастгоҳ бояд мувофиқи қоидаҳои амалкунанда насб карда шавад ва танҳо дар ҷои хуб вентилиятсияшаванда истифода шавад. Лutfан пеш аз насб ва истифода дастури дастурро хонед.
- Дастгоҳро танҳо барои мақсадҳои истифода
- бурдан мумкин аст, ки барои он пешбинӣ шудааст. Ҳама гуна истифодаи дигар (масалан, гарм кардани фазо) бояд номатлуб ва хатарнок ҳисобида шавад.

- **ДИҚҚАТ:** Истифодаи ин асбоб барои пухтупаз ва нонпазӣ дар минтақае, ки он насб шудааст, гармӣ, намӣ ва маҳсулоти сӯзишро ба вучуд меорад. Боварӣ ҳосил кунед, ки майдони ошхона хуб вентилятсия карда мешавад, хусусан ҳангоми истифодабарии дастгоҳ.
- Истифодаи дарозмуддати пуршиддати дастгоҳ метавонад вентилятсияи иловагиро талаб кунад, масалан, зиёд кардани қувваи вентилятсияи механикӣ, агар истифода шавад, вентилятсияи иловагӣ барои беҳатар хорич кардани маҳсулоти сӯзишворӣ ба берун ҳангоми нигоҳ доштани мубодилаи ҳаво дар ҳучра.
- Пеш аз насб кардани вентилятсияи иловагӣ ба мутахассис муроҷиат кунед.
- **ДИҚҚАТ:** Дастгоҳро танҳо барои пухтупаз ва нонпазӣ истифода бурдан мумкин аст. Онро барои дигар мақсадҳо, масалан, гарм кардани ҳучраҳо истифода бурдан мумкин нест.
- Ин дастгоҳ барои корбарони ғайримутахассис барои иҷрои вазифаҳои маъмулии хонагӣ (масалан, пухтупаз) истифода мешавад.
- Намунаҳои мебелҳои хона:
 - хонаҳо ва квартирахҳо,
 - магазинҳо, идораҳо ва дигар чойҳои ба ин монанд кор мекунанд,
 - хочагҳо,
 - мехмонхонаҳо, мотелҳо ва дигар биноҳои истикоматие, ки дар онҳо таҷҳизот аз тарафи корбарони ғайримутахассис истифода мешавад.

- Ба бачагон дар назди печка диккати махсус додан лозим аст. Тамоси мустақим бо плитаи корӣ метавонад боиси сӯхтани!
- Ба он диккат додан лозим аст, ки асбобҳои хурди рузгор баробари симҳо ба печь ё плитаи тафсондашуда бевосита даст нарасонанд, зеро изоляциyai ин таҷизот ба ҳарорати баланд тобовар нест.
- Ҳангоми пухтан печкаро беназорат нагузored. Равғанҳо ва равғанҳо метавонанд аз сабаби аз ҳад зиёд гарм шудан ё ҷӯшидани онҳо оташ гиранд.
- Ҳангоми ҷӯшондан эҳтиёт бояд кард, то ба сӯзишворӣ об наафтад.
- Ба оташдонҳо об нагузored ва онҳоро хок накунед. Агар ифлос бошад, фавран пас аз хунуккунӣ тоза ва хушк кунед.
- Крани пайваस्तкунанда ва клапани силиндрро накушоед, ки пеш аз ҳама баста будани ҳама кранҳоро тафтиш кунед.
- Пухтупазро бевосита ба болои оташдонҳо нагузored.
- Зарфҳои зарфҳои вазнашон аз 10 кг зиёдро дар болои панҷараи болои як сӯзишворӣ ва зарфҳои вазнашон аз 40 кг зиёдро дар тамоми торча нагузored.
- Ба болои дари печи кушода табақҳои вазнашон аз 15 кг зиёдро нагузored.
- Дастақҳо ва сӯзишҳоро назанед.
- Дар чевон гузоштани табақҳои гарм ва варақаҳои нонпазӣ (ҳарорати аз 75 ° С боло), инчунин маводи зуд оташгиранда манъ аст.
- Оташи сӯзишро бо дамидани он хомӯш накунед.
- Шишаи муҳофизатӣ ҳангоми гарм шудан метавонад кафида шавад. Пеш аз фурувардани сарпӯш ҳамаи сӯзишҳоро хомӯш кунед.
- Худсарона тағйир додани печка барои навъи дигари газ, ба ҷои дигар кучондани печь ва даровардани тағйирот ба системаи энергетика манъ аст. Ин амалҳо метавонанд аз ҷониби насбкунандаи ваколатдор анҷом дода шаванд.

ВАҚТЕ КИ ШУДА ШУДАНИ ГАЗ ШУДААСТ, НАБАРЕД:

- аз оташфишон истифода баред, тамокукашӣ кунед, приёмникҳои барқро фурузон ва хомӯш кунед (зангула ё чароғҳо) ва дигар асбобҳои электрикӣ ва механикиро истифода баред, ки шарораҳои барқ ё зарба ба вучуд меоранд. Дар ин маврид шумо бояд фавран клапани баллони газ ё клапан-дои баستاني установадои газро маҳкам карда, хонаро нағз шамол дода, баъд ба рафъи сабабаш ваколатдорро даъват намоед.
- Дар ҳар гуна вазъияте, ки дар натиҷаи корношоямии техникӣ ба амал омадааст, бояд таҷҳизоти электрикии плитаро қанда (бо риояи қоидаҳои дар боло зикршуда) ва дар бораи корношоямӣ хабар додан лозим аст.
- Ба асбоби газ ягон сими антенна, масалан, радио васл накунед.
- Дар сурати аз установаи раҳнаку-нандаи газ сухтори газ ба қор андохтани вентиля-каи маҳкамқунанда фавран газро хомуш кунед.
- Дар сурати оташ гирифтани газе, ки аз клапани баллони газ мерезад, шумо бояд: ба болои баллон барои хунук кардани баллон қурпаи тар партоед, клапани болои баллонро маҳкам кунед. Пас аз хунук шудан, контейнерро ба ҳавои кушод баред. Цилиндри вайроншударо аз нав истифода набаред.
- Агар аз ошхона якчанд руз истифода бурда нашавад, клапанҳои асосии установаҳои газро маҳкам баста, хангоми истифода бурдани баллони газ баъди ҳар як истифода.
- Истифодаи печӣ аз ҷиҳати техникӣ вайроншуда манъ аст. Ҳама гуна камбудиҳо бояд танҳо аз ҷониби мутахассиси соҳибхтисос таъмир карда шаванд.
- Дар ҳар гуна вазъияте, ки дар натиҷаи корношоямии техникӣ ба амал омадааст, катъиян қанда шудани таҷҳизоти электрии плита ва дар бораи корношоямӣ хабар додан зарур аст.
- Боварӣ ҳосил кунед, ки қоидаҳо ва дастурҳои дар ин дастур мавҷудбударо риоя кунед. Шахсоне, ки бо мундариҷаи дастурҳо шинос нестанд, набояд ба хидмат иҷозат дода шаванд.

Чӣ тавр сарфа кардани энергия



Хар касе, ки қувваи электрро бо камоли масъулият истифода мебарад, на танҳо бюджети оиларо сарфа мекунад, балки ба манфиати муҳити табиӣ бошуурона амал мекунад. Пас биёед ба сарфаи энергия кумак кунед! Ва ин ба таври зерин анҷом дода мешавад:

- Истифодаи асбобҳои дуруст барои пухтупаз.
- Фаромӯш накунед, ки зарфҳоро бо сарпӯш пӯшонед.
- Асбобҳои пухтупаз набояд аз тоҷи оташи сӯзон хурдтар бошанд.
- Сӯзишворӣ, кубурҳо, зарфи зери сӯзишро тоза нигоҳ доред.
- Ифлоскунандаҳо ба интиқоли гармӣ халал мерасонанд - ифлоскунандаҳои саҳт сӯхтаро одатан танҳо бо маҳсулоти ба муҳити зист хеле зараровар хориҷ кардан мумкин аст. Махсусан бояд сатҳи гирду атрофи сурохиҳои алови ангуштаринҳои сар, инчунин атрофи сурохиҳои соплҳои оташдонҳо тоза бошад.
- Аз “нигоҳ кардан ба дегҳо”-и нолозим худдорӣ намоед.
- Дари печро бе зарурат накушоед.
- Танӯрро танҳо барои миқдори зиёди хӯрок истифода баред.
- Гуште, ки то 1 кг вазн дорад, дар табақ дар плита пухтан фоидаовартар аст.
- Гармии боқимондаи танӯрро истифода баред.
- Агар пухтан зиёда аз 40 дақиқа давом кунад, тавсия дода мешавад, ки танӯрро 10 дақиқа пеш аз анҷоми пухтан хомӯш кунед.
- Бирён бо конвексия ва дари печи пӯшида.
- Дари танӯрро бодикқат пӯшед. Гармӣ ба воситаи лойи мӯҳрҳои дар берун меравад. Беҳтар аст, ки онҳоро фавран хориҷ кунед.
- Печро бевосита дар назди яхдонҳо ва яхдонҳо ҷойгир накунед. Дар натиҷа сарфи қувваи электр беасос меафзояд.

- Дикқат! Агар барномасоз истифода шавад, он бояд ба вақти кӯтоҳтари пухтупаз муқаррар карда шавад.

Кушодани қуттӣ



Ҳангоми интиқол, дастгоҳ барои пешгирии кардани осеб муҳофизат карда мешавад. Пас аз кушодан, лутфан бо маводи банду ба таври экологӣ тоза кор кунед.

Ҳама маводҳое, ки барои бастабандӣ истифода мешаванд, аз ҷиҳати экологӣ тоза мебошанд, онҳо қомилан дубора истифода мешаванд ва бо аломати мувофиқ ишора шудаанд.

Дикқат! Маводҳои бастабандӣ (халтаҳои пластикӣ, полистирол ва ғайра) бояд аз кӯдакон дур нигоҳ дошта шаванд.

Бартараф кардани дастгоҳҳои истифодашуда

Ин дастгоҳ мувофиқи Дастури аврупоии 2012/19/ЕС ва қонуни Лаҳистон оид ба партови таҷҳизоти барқӣ ва электронӣ бо аломати  қуттии чархдори хат кашидашуда ишора шудааст. Ин нишона нишон медиҳад, ки чунин дастгоҳ пас аз анҷоми муҳлати истифодааш набояд бо партовҳои маишӣ партофта шавад.

Истифодабаранда вазифадор аст, ки онро ба ширкати коркарди таҷҳизоти барқӣ ва электронӣ супорад. Пунктҳои қабули маҳаллӣ, цехҳо ва корхонаҳои коммуналӣ системам безарар гардондани ин навъи таҷҳизотро ташкил медиҳанд.

Муносибати дурусти таҷҳизоти барқӣ ва электронии истифодашуда барои пешгирӣ кардани оқибатҳои муҳити зист ва саломатии инсон, ки бо таркиби моддаҳои хатарнок ва нигоҳдорӣ ва коркарди нодурусти ин таҷҳизот алоқаманданд, қўмак мекунад.

Чойгиркунии блоки муҳофизаткунандаи аз чаппа шудани табак.

ДИККАТ.

Қулфи устуворкунанда бояд насб карда шавад, то аз чаппа шудани дастгоҳ пешгирӣ карда шавад.

Барои пешгирӣ кардани чаппа шудани плита қулф гузошта шудааст. Ба шарофати қулфи зидди ғафс, кўдак наметавонад, масалан, ба дари танӯр баромада, плитаро чаппа кунад.

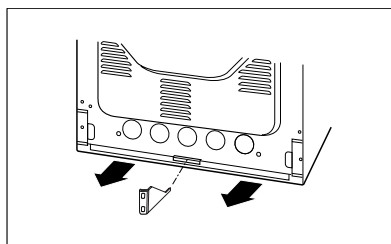
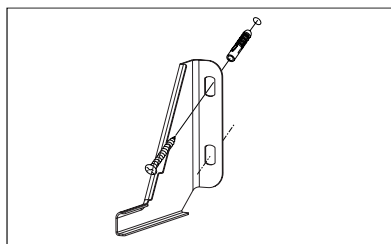
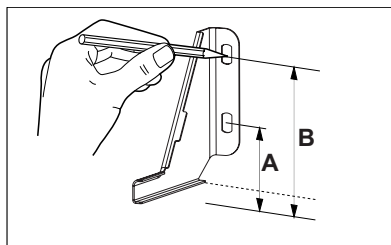

Плитаи баланд 850мм
A=60мм, B=103мм

Плитаи баланд 900мм
A=104мм, B=147мм

ДАСТГОҲИ ШУМО

МУКОВАХО

ИНДИКАТОРИ
ТЕРМОСТАТ

НАЗОРАТИ ХОНАИ
ГАРМАНДАГОНИИ ГАЗ

ТУГАИ ҲАРОРАТ

ПРОГРАММАЧИ
ЭЛЕКТРОНИ

ПАНЕЛИ ГРИЛЛ ДАР
ЗЕРИ СУЗОН

ИНДИКАТОРИ
НАЗОРАТ ТАНХИ
ФУРУЗ/ХОМУШ

НАЗОРАТИ ХОНАИ
ГАРМАНДАГОНИИ ГАЗ

SELECTOR ФУНКЦИЯИ
ТАНҲ

ДАСТГИРИ ДАРИ ТУР

ЧАВОР

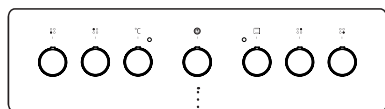

ТАЙМЕР

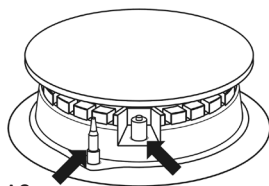

МУХОФИЗАТ АЗ
ХОЧАГИИ ГАЗ



ОТАШКАНИ ЭЛЕКТРИК

МАЪЛУМОТРО ОҒОЗ КУНЕД

Пеш аз давидан аввал

- Ҳама бастаҳоро, махсусан бастаҳоеро, ки ҳангоми интиқол даруни холигии танӯр муҳофизат мекунад, хориҷ кунед.
- Ҳама зарфҳоро аз танӯр дур кунед ва онҳоро дар оби гарм бо шустушӯйкунандаи табақшӯии моеъ бодикқат бишӯед.
- Плёнкаи муҳофизатиро аз рӯи рельсҳои телескопӣ хориҷ кунед.
- Барои шустани дохили камера, оби гармро бо шустушӯйи мулоим истифода баред. Чӯтка ё исфанҷҳои сахтро истифода набаред. Онҳо метавонанд рӯйпӯши дохили камераро вайрон кунанд.

Гарм кардани камераи танӯр

- Дар ҳучра вентилятсияро даргиронед ё тирезаро кушоед.
- Функсияи анъанавии  ё гардиши гармидихӣ  - ро интиҳоб кунед (тафсири муфассали ин функсияҳоро баъдтар дар ин дастур пайдо кардан мумкин аст).

Тугмаи назорати ҳароратро ба ҳарорати 250°C Танӯр бояд на камтар аз 30 дақиқа кор кунад. Ҳангоми кор танӯр бӯе мебарорад, ки танҳо дар аввал пайдо мешавад, бо мурури замон бӯй нест мешавад. Ин муқаррарӣ аст ва онро пеш аз гарм кардани холигии танӯр меноманд.

Пайвастагии барқ

Пас аз пайвастшавӣ ба манбаи барқ (ё барқарор кардани қувваи барқ пас аз қатъи барқ) дар дисплейи барномасоз ба ҷои вақти ҷорӣ хабари дурахшанда 0:00 пайдо мешавад. Барои баҳрабардорӣ аз функсияҳои пурраи дастгоҳ, лутфан вақти ҷорӣро таъин кунед, вагарна шумо дастгоҳро истифода бурда наметавонед.

Муқаррар кардани вақти ҷорӣ

Пас аз пайвастшавӣ ба шабака ё бозоғозӣ пас аз қатъи барқ, дисплей дурахшида мешавад 0.00.

- тугмаи **OK**-ро пахш карда нигоҳ доред (ё тугмаҳоро ҳамзамон < / >) то пайдо шудани аломати , нуқта дар зери аломат дар экран медурахшад,
- Бо истифода аз тугмаҳои < / > вақти ҷорӣро дар давоми 7 сония таъин кунед.

Тақрибан 7 сония. аз анҷоми танзими вақти ҷорӣ, маълумоти нав захира карда мешавад ва нуқта дар зери аломати  дурахшиданро қатъ мекунад.

Шумо метавонед вақтро баъдтар тавассути ҳамзамон пахш кардани тугмаҳои < / >, ислоҳ кунед, вақте ки нуқта дар зери аломати  чашмак мезанад, шумо метавонед вақти ҷорӣро ислоҳ кунед.

ТАЪМИРИ ПЕЧЬ

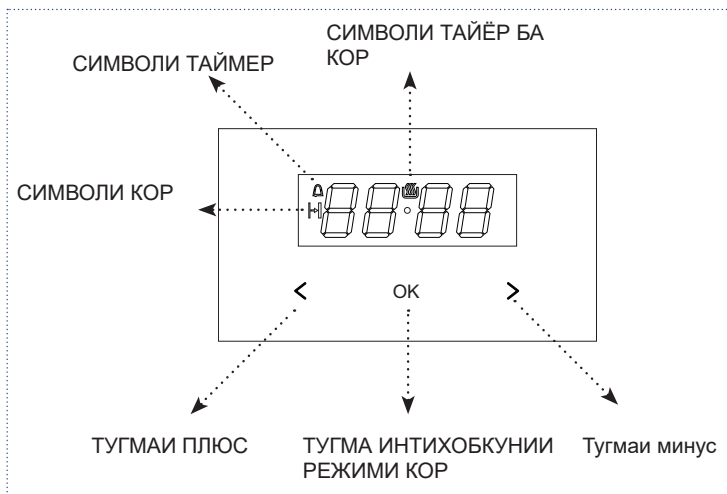

Агар шумо хоҷед, ки вақти муқарраршударо тағир диҳед, тугмаҳои < ва >- ро дар як вақт пахш кунед, то он даме ки нуқта дар зери аломати дурахшанда шавад ва дар ин лаҳза шумо метавонед вақти муқарраршударо тағир диҳед.

Дар давраи аз 22:00 то 06:00 соат равшании экранро ба таври худкор кам мекунад.

ИНДИКАТОРИ НАЗОРAT ТЕРМОСТАТ

А г а р нишондиҳандаи L хомӯш шавад, ин нишон медиҳад, ки ҳарорати муқарраршудаи танӯр расидааст.

ИНДИКАТОРИ НАЗОРAT ТАНУР/ХОМУШ (ON/OFF)

Дар гиронидани танӯр бо ҷароғи нишондиҳандаи ON/OFF сигнал медиҳад.

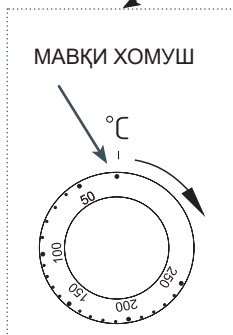
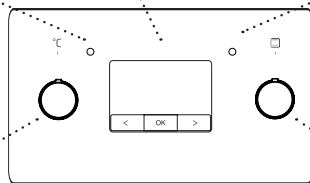



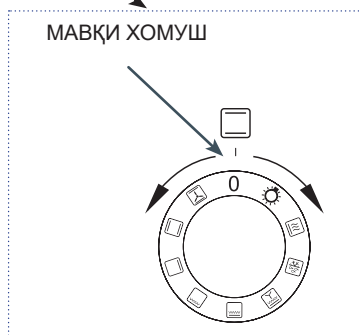









Ҳароратро бо истифода аз тугмаи назорати ҳарорат танзим кардан мумкин аст. Арзишҳои ҳарорат дар даста нишон дода шудаанд.



Танӯрро бо истифода аз гармкунаки поёнӣ, гармкунаки болоӣ ё грилл гарм кардан мумкин аст. Бо тугмаи функцияи функцияи мувофиқро интихоб кунед.

Функсияҳои танӯр

Мавқеи танзимкунанда	Функсияи танӯр	Тавсиф ва татбиқ
0	Танӯр хомӯш	
	Равшании танӯр	Танзими ин функсия равшании дохили камераро ғаъол мекунад.
	Зуд гарм кунед	Thermocirculation ва grill дохил. Барои пеш аз гарм кардани танӯр истифода баред.
	Ях кардан	Функсияи муфид ҳангоми ях кардани хӯрок. Факат вентилятор ба кор андохта мешавад, бе ягон гармкунак.
	Вент, гриль ва гармкунаки поён	Истифодаи ин функсия дар амал ба шумо имкон медиҳад, ки раванди пухтанро тезонед ва таъми хӯроқхоро беҳтар кунед.
	Грилл пурқувватшуда (Супер Грилл)	Даргиронидани функсияи "грили барқӣ" ба шумо имкон медиҳад, ки дар ҳолати фурузон будани гармкунаки боло бирён кунед. Ин функсия ба шумо имкон медиҳад, ки ҳарорати баландро дар қисми болоии танӯр ба даст оред, ки ба шумо имкон медиҳад, ки хӯроқхоро бештар қаҳваранг кунед ва қисмҳои калонро бирён кунед.
	Грилл	Барои бирён кардани қисмҳои хурди гӯшт: стейкҳо, шпитселҳо, моҳӣ, тостҳо, ҳасибҳо, кастрюльҳо (ғафсии табақ пухта набояд аз 2-3 см зиёд бошад, онро ба тарафи дигар гардонед) "грил"-и рӯизаминӣ истифода мешавад. ҳангоми пухтан).
	Гармкунаки поёӣ	Дар ин мавқеи тугмача танӯр танҳо бо истифода аз гармкунаки поёӣ гарм мекунад. Анҷом додани қаннодӣ аз поён (масалан, қаннодӣ тар ва қаннодӣ бо пур кардани мева).
	Унсури гармидиҳии болоӣ ва поёӣ (режими муқаррарӣ)	Ба ин мавқеъ тоб додан ба шумо имкон медиҳад, ки танӯрро ба таври муқаррарӣ пешакӣ гарм кунед. Идеалӣ барои нонпазӣ, пухтани гӯшт, моҳӣ, нон (аз танӯрро пешакӣ гарм кардан ва варақи нонпазии торикро истифода бурдан лозим аст). Пухтупаз дар як сатҳ сурат мегирад.
	Фан, унсури гармидиҳии поён ва боло	Функсия ба режими муқаррарӣ монанд аст, аммо тақсимооти гармӣ дар тамоми камера яқсон аст.

Барои фурузон кардани гриль, шумо бояд тугмаи функсияро ба ҳолати  ё  ё  гузоред.

Танӯрро тақрибан 5 дақиқа пешакӣ гарм кунед (дари танӯр бояд баста бошад).

Табақи нонпазиро бо ғизо дар танӯр дар сатҳи мувофиқ ҷойгир кунед. Ҳангоми нонпазӣ дар симчӯб, табақи қатрагиро як дараҷа пасттар ҷойгир кунед.

Барои қаҳваранг ва қаҳваранг чуқур, ҳарорати ҳадди аксарро ба 210°C (200°C*) ва барои функсияи вентилятор ба ҳадди аксар 190°C таъин кунед.

*дари танӯр бо 2 айнак

Диққат: Ҳангоми кор фармудани печь кисмҳои кушода (масалан дари печь) хеле гарм мешаванд. Танӯр бояд ҳамеша ҳангоми фурузон буданаш назорат карда шавад; кӯдакон набояд ба дастгоҳи коркунанда наздик шаванд, зеро онҳо метавонанд худро сӯзонанд.

ТАЪМИРИ МИНТАКАИ ГАРМИДИХӢ

Мошинҳои газ

Боварӣ ҳосил кунед, ки диаметри қисми поёнии зарф ҳамеша аз диаметри тоҷи алангаи сӯзон калонтар бошад ва худ зарф бо сарпӯши. Тавсия дода мешавад, ки диаметри табақ тақрибан аз 2,5 то 3 маротиба диаметри сӯзишворӣ бошад, яъне. барои сӯзишворӣ:

- хурд - зарфҳои диаметри аз 90 то 150 мм,
- миёна - зарфҳои диаметри аз 160 то 220 мм,
- калон - зарфҳои диаметри аз 200 то 240 мм ва баландии табақ набояд аз диаметри он зиёд бошад.

ДИККАТ. Дар болои печка табақхоеро, ки аз канори он берун баромадаанд, истифода набаред.

ПЛИТАИ МИЁНА

Ø 65мм

ПЛИТАИ DUO
CORONA

Ø 90мм

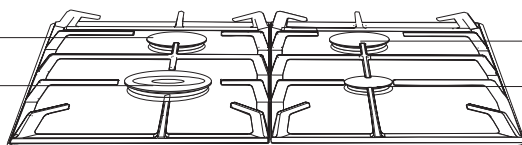

ПЛИТАИ МИЁНА

Ø 65мм

ПЛИТАИ ХУРД

Ø 45мм

ПЛИТАИ МИЁНА

Ø 65мм

ПЛИТАИ КАЛОН

Ø 90мм

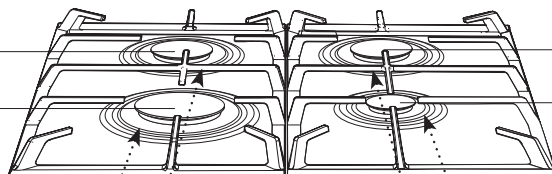

ПЛИТАИ МИЁНА

Ø 65мм

ПЛИТАИ ХУРД

Ø 45мм

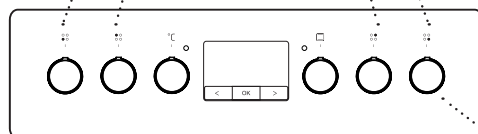

МАВҚИ ХОМУШ

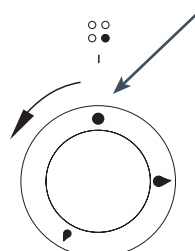

Дастакҳо ва сӯзишворӣ

Рамзҳои рӯи тугмаҳо нишон медиҳанд, ки кадом тугма он минтақаи пухтупазро идора мекунад. Масалан, дар болои дастаки сӯзишвори калон аломате мавҷуд аст: | ◉ ◉ |.

Оғози:

- тугмаи танзимкунандаи клапани сӯзишвори дилхоҳро то қатъ гузored ва онро ба тарафи чап ба ҳолати "шӯълаи баланд" 🔥,
- то оташ гирифтани газ нигоҳ дored,
- баъди алангаи оташи сӯзишворӣ фишорро аз даста озод кунед ва баландии оташро муқаррар кунед.

Дар оташдонҳои дуруст танзимшуда, шӯъла кабудӣ равшан бо конуси ботинии ифодакунанда дорад. Баландии аланга аз мавқеи тугмаи танзими сӯзишворӣ вобаста аст.

- шӯълаи баланд 🔥
- шӯълаи кам 🔥 (бо "иқтисодӣ" номида мешавад)
- сӯзишворӣ хомӯш ● (ҷараёни газ баста)

Вобаста ба эҳтиёҷот, шумо метавонед андозаи алангаро ба осонӣ танзим кунед. Танзими оташ дар байни мавқеи "сӯзандаи хомӯш" ● ва мавқеи алангаи баланд манъ аст 🔥.

Таймер

Таймер барои идора кардани кори печь истифода мешавад. Он метавонад аз 0 то 120 дақиқа танзим карда шавад. Вақте ки вақти муқарраршуда гузашт, сигнали овозӣ садо медиҳад ва танӯр ба таври худкор хомӯш мешавад.

Барномасозӣ - тугмаи ақрабаки соатро гардонед ва вақти дилхоҳро таъин кунед. Вақте ки тугмача ба "0" гузошта шудааст, танӯр ба кор намеояд.

Агар шумо нияти истифодаи функцияи таймерро надошта бошед, шумо бояд тугмаро ба 🔔.

Диккат. Барои аз 0 то 10 дақиқа муқаррар кардани вақти ченшаванда, аввал тугмаи таймерро тақрибан 90° гардед ва сипас вақти дилхоҳи кориро таъин кунед.

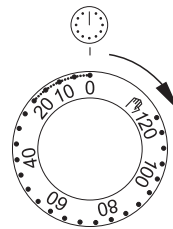

ТОЗАКУНӢ ВА НИГОҲДОРӢ

Тоза нигоҳ доштани танӯри шумо ва нигоҳубини дуруст барои дароз кардани вақти кори он роҳи тӯлонӣ хоҳад дошт. Пеш аз оғози корҳои тозакунии ё дигар корҳои таъмирӣ, шумо бояд ҳамеша калиди барқро бо истифода аз тугмаи асосӣ ё аз розетка ҷудо кардани сими барқро хомӯш кунед. Амалиёти тозакунии бояд пас аз хунук шудани плита оғоз шавад.

Маслиҳатҳои умумӣ

- Пас аз истифода танӯр бояд тоза карда шавад, то ки лой сӯхта нашавад.
- Дар сурати дуру дароз мондани онҳо, бартарасозии пурра имконнопазир аст ё кори зиёдеро талаб мекунад.
- Камераи танӯр бояд бо оби гарм ва шустушӯӣ ё сирко (3 қошук ба 250 мл об) шуста шавад. Пас аз шустан, хушк кардани рӯи онро фаромӯш накунад.
- Дар танӯр зарфҳои тар ва латтаро нагузоред. Намӣ дар камера метавонад манбаи зангзани гардад.
- Ифлосшавӣ аз афшураҳои мевагӣ ё хамирро аз сатҳи ҳанӯз гарм, вале на гарм, аз болои холигии танӯр тоза кардан осонтар аст.

Воситаҳои шустушӯӣ

- Барои тозакунии ва нигоҳдорӣ аз маводи тозакунандаи саҳт ё маводи абразивӣ истифода набаред.
- Маҳсулоти каустикии дорои сода, аммиак ё хлорро истифода набаред.
- Моддаҳои саҳт ишқорро истифода набаред.
- Истифодаи моеъҳои дорои кислотаҳои органикӣ (масалан, кислотаи лимуи) тавсия дода намешавад, ки ин метавонад боиси доғи доимӣ ё доғ шудани сирдори сафолӣ гардад.

Дигар маълумоти муҳим

- Барои хӯрокҳои аз мева асосёфта, аз қабилӣ пирожниҳо, ҷӯйборҳои чуқури нонпазиро истифода баред. шарбат метавонад боиси тағйирёбии ранг ё абрии сирдор гардад.
- Ранги сирдор ба кори печь таъсир намерасонад ва барои шикоят асос намегардад.
- Барои бирён кардани гӯшт аз зарфҳои мувофиқ, аз қабилӣ ҷӯйборҳои нонпазӣ истифода баред ё фолгаи алюминӣ ва халтаҳои бирёнро истифода баред, то ки равшан ба дохили камера наафтад.

Диққат: Барои тозакунии ва нигоҳдорӣ ҳеҷ гуна тозакунакҳои саҳт, тозакунакҳои тез ё ашёи харошидаро истифода набаред.

Диққат: Барои тоза кардани панели пеши ва корпус, танҳо оби гармро бо миқдори ками моеъи шустушӯӣ ё шиша истифода баред. Шири тозакуниро истифода набаред.

Тоза кардан

Диққат: Пеш аз тоза кардан, танӯр бояд хомӯш карда шавад ва боварӣ ҳосил кунед, ки ҳамаи тугмаҳо дар ҳолати "0" / "•" (хомӯш) мебошанд. Амалиёти тозакунии бояд пас аз хунук шудани танӯр оғоз шавад.

- Чароғҳои дохили танӯрро фурузон кунед, ин ба шумо даруни танӯрро беҳтар тамошо мекунад.
- Бузуртгарин лойро ба таври механикӣ тоза кунед (мо тавсия медиҳем, ки шпатели ҷӯбӣ ё пластикиро истифода баред). Абразивҳо метавонанд боиси хира шудан ё осеб дидани қабати сирдор шаванд. Ҳангоми истифодаи онҳобояд диққати махсус дода шавад.
- Барои чиркини сӯхтаи ба душвор тоза кардан матои дар об таршуда ва моеъи табақшӯӣ ё сирко (онро дар рӯи ифлосшуда тақрибан як соат гузоред) истифода баред.

ТОЗАКУНӢ ВА НИГОҲДОРӢ

Тозакунии буғ (Steam Clean)

- 0,25 литр об (1 пиёла) ба варақи нонпази, ки дар танӯр дар сатҳи аввал аз поён ҷойгир карда шудааст, бирезед. Дари танӯрро пӯшед.
- Тугмаи назорати ҳароратро ба ҳолати 50°C ва тугмаи функсияро ба ҳолати  насб кунед ва камераи танӯрро тақрибан 30 дақиқа гарм кунед.
- Пас аз ба охир расидани раванди тозакунии, дари танӯрро кушоед, даруни камераро бо исфанҷ ё матои пок кунед ва сипас бо оби гарм ва моеъи зарфшӯӣ бишӯед.

Плиткаи газ

- Пас аз ҳар истифода панел бояд мунтазам тоза карда шавад. Агар имкон бошад, дар ҳолати гарм шустанӣ печка тавсия дода мешавад. Плита набояд саҳт ифлос бошад, хусусан сӯхтаҳо, ки аз ҷӯшидани он ба амал меояд.
- Тозакунандаҳои абразивиро, аз қабилӣ хоҳаҳои тозакунандаи дорои маводи абразивӣ, хамираи абразивӣ, сангҳои абразивӣ, санги помза, скреперҳои сим ва ғайра истифода набаред. Ин маводҳо метавонанд сатҳи онро харошида кунанд.
- Тавсия дода мешавад, ки воситаҳои тозакунанда ё шустушӯӣ бо таъсири мулоим, ки дорои тавсияҳои мувофиқ, ба монанди намудҳои гуногуни моеъҳо ё эмульсияҳо барои тоза кардани равшан мебошанд.
- Агар шумо ба маҳсулоти тавсияшуда дастрасӣ надошта бошед, мо тавсия медиҳем, ки маҳлулҳои оби гармро бо иловаи моеъи шустушӯӣ ё шустушӯӣ барои тоза кардани рақовинаҳои аз пӯлоди зангногир истифода барем.
- Барои шустан ва тоза кардани сатҳ матои мулоимеро истифода баред, ки намиро хуб мекашанд. Панели сафолиро пас аз

шустан бояд хушк кард.

- Дар сурати олуда шудани сӯзишворӣ ва торҳо, ин элементҳо бояд хориҷ карда шаванд ва дар оби гарм бо илова кардани маҳсулоте, ки равшан ва лойро тоза мекунанд, шуста шаванд. Сипас онҳо бояд хушк карда шаванд. Пас аз кушодани торча, сатҳи зерӣ сӯзишро бодикқат бишӯед ва онро бо матои хушк ва мулоим пок кунед. Майдони назди сӯрохиҳои алангаи зерӣ капот бояд маҳсусан тоза нигоҳ дошта шавад (ба расми зер нигаред). Бо истифода аз сими тунуки мисӣ сӯрохиҳои соплҳои сӯзишворӣ тоза кунед. Сими пулодӣ, сӯрохиҳои кушодро истифода набаред.
- Унсурҳои сӯзишворӣ бояд ҳамеша хушк бошанд. Зарраҳои об метавонанд ҷараёни газро суст кунанд ва боиси бад сӯхтани сӯзишворӣ шаванд.
- Боварӣ ҳосил кунед, ки унсурҳои сӯзишворӣ пас аз тозакунии дуруст насб карда шудаанд. **Мавқеи ғайримарказии сарпӯши сӯзишворӣ метавонад ба сӯзишворӣ зарари ҷиддӣ расонад.**

Муҳим! Барои тоза кардан ва нигоҳдорӣ, ҳеҷ гуна щетка ва скреперҳои саҳт, инчунин маводи тозакунандаи абразивӣ ва хашмигиро истифода набаред.

Барои тоза кардани пеши корпус, танҳо оби гармро бо миқдори ками моеъи шустушӯӣ ё шиша истифода баред. Шири тозакуниро истифода набаред.

Роҳнамои сим*

Танӯр дорои симҳои ба осонӣ ҷудошавандаи (нардбонҳои) танӯр мебошад. Барои он ки онҳоро барои шустан баровардан лозим аст, қалмоқеро, ки дар пеш ҷойгир аст, кашида гирифта, сипас роҳнаморо тоб дода, онро аз қафаси қафо дур кардан лозим аст.

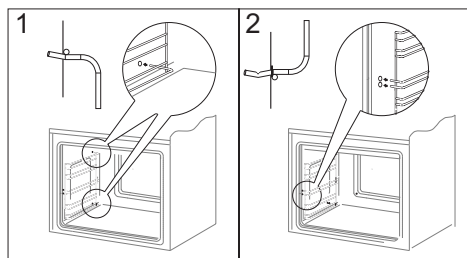
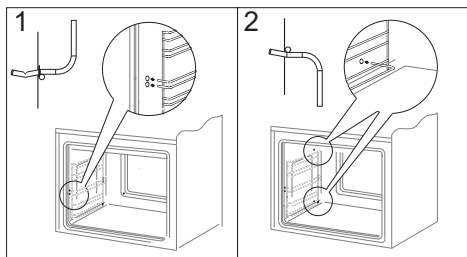

*барои баъзе моделҳо

МУШКИЛКУШО

Барои ҳама гуна хатогӣ, шумо бояд:

- Агрегатҳои кори печхоро хомуш кунед.
- Қувваи барқро хомӯш кунед.
- Баъзе норасоии хурдро корбар бо риояи дастурҳои дар ҷадвали зер овардашуда ислоҳ кардан мумкин аст. Пеш аз муҷриат кардан ба шӯъбаи хизматрасонӣ ба мизочон ё маркази хизматрасонӣ, лутфан чизҳои мувофиқро дар ҷадвал тафтиш кунед.

Мушкилот	Сабаб	Тартиб
1. Дастгоҳ кор намекунад.	Норасоии барқ.	Пӯшидани хонаро санҷед, иваз кунед.
2. Чароги печ кор намекунад.	Лампаи фӯҷур ё вайроншуда.	Лампаи сӯхтаро иваз кунед (ниг. фасли Тоза ва нигоҳубин).
3. Намоиши барномасоз дар тӯли вақт „0.00“.	Дастгоҳ аз розетка ҷудо карда шуда буд ва ё лаҳзае аз қувваи барқ қатъ карда шуд.	Вақти ҷорӣ таъин кунед (ниг. Нигоҳдории барномасоз).
4. Нишондиҳандаи сурх хомӯш аст.	Вақте ки ҳарорати танӯр ба ҳарорати муқарраршуда мерасад, нишондиҳандаи идоракунии ба таври худкор хомӯш мешавад, ба Нишондиҳандаҳо нигаред.	
5. Сӯзишворӣ фӯрӯзон намешавад.	Сӯроҳиҳо ифлосанд.	Клапани гази бастаро пӯшед, калидҳои сӯхторро пӯшед, ҳуҷраро вентилятсия кунед, сӯзишро хориҷ кунед, сӯроҳро, ки аз онҳо сӯхтор мебарояд, тоза кунед ва бод кунед.
6. Алов хангоми даргирондани оташдон хомуш мешавад.	Тугмаи танзими сӯзишворӣ барвақт озод карда мешавад.	Тугмаро дар ҳолати "шӯълаи калон" дарозтар пахш кунед.
7. Мошини электрики кор намекунад.	Норасоии барқ.	Пӯшидани хонаро санҷед, иваз кунед.
	Танаффус дар таъминоти газ.	Клапани таъминоти газро кушоед.
	Олуда шавии (равгани) оташгирандаи электрики.	Оташгирандаи электрикиро тоза кунед.
	Тугмаи клапан ба қадри кофӣ дароз нигоҳ дошта намешавад.	Тугмаи идоракуниро нигоҳ доред, то он даме, ки алангаи пурра дар атрофи тоҷи сӯзишворӣ пайдо шавад.

Агар мушкилот ҳал нашуда бошад, бояд қувваи барқро хомӯш карда, дар бораи мушкилот ба маркази хизматрасонӣ хабар диҳед. Диққат! Ҳама таъмирҳо танҳо аз ҷониби техникҳои соҳибхитос анҷом дода мешаванд.





МУШАХХАСОТИ

Шиддати номиналӣ	230В~50Гц
Қувваи номиналии пухтупаз	2900 Вт
Категорияи дастгоҳ	II2H3BP/P
Андозаҳои пухтупаз (H x W x D)	850 x 500 x 600 мм

Маҳсулот ба талаботи EN 60335-1 мувофиқат мекунад; EN 60335-2-6, EN 30-1-1 дар Иттиҳоди Аврупо татбиқ мешавад.

Маълумот дар тамғаи энергетикӣ барои танӯрҳои барқӣ мувофиқи EN 60350-1/IEC 60350-1 дода шудааст. Ин арзишҳо дар як сарбории стандартӣ бо гармкунакҳои фаъоли болоӣ ва поёнӣ ва гармидиҳии иловагӣ (агар мавҷуд бошанд) муайян карда мешаванд.

Синфи самаранокии энергия вобаста ба функсияи мавҷуда дар маҳсулот аз рӯи афзалиятҳои зерин муайян карда мешавад:

Муомилоти маҷбурии ҳаво эко (гармкунаки термоциркуляция + вентилятор)	
Муомилоти маҷбурии ҳаво (гармкунаки термоциркуляция + вентилятор)	
Муомилоти маҷбурии ҳаво (поён + гармкунаки боло + грил + вентилятор)	
Ҳолати муқаррарии эко (гармкунаки поёнӣ + боло)	

Ҳангоми муайян кардани сарфи энергия, рельсҳои телескопиро хориҷ кунед (агар ба маҳсулот дохил карда шуда бошад).

НАСБКУНИ

Дастурҳои дар поён овардашуда барои насбкунандаи соҳибхитисоси дастгоҳ мебошанд. Мақсади ин дастурҳо аз он иборат аст, ки насб ва нигоҳдори дастгоҳ то ҳадди имкон касбӣ анҷом дода шавад.

- Пеш аз насб, боварӣ ҳосил кунед, ки шароити тақсимои маҳаллӣ (навъи газ ва фишор) ва танзими дастгоҳ мувофиқ аст.
- Шартҳои насби ин дастгоҳ дар лавҳаи маълумот оварда шудаанд.
- Ин дастгоҳ ба кубурҳои дубур пайваस्त карда нашудааст. Он бояд мувофиқи талаботи бехатарии қорӣ насб ва пайваस्त карда шавад. Аз ҷумла, талаботи дахлдори вентилятсия бояд ба назар гирифта шавад.

Ҷойгиркунии плита

- Майдони ошхона бояд хушк ва вентилятсияшаванда бошад ва вентилятсияи муассир дошта бошад ва муҳити ошхона бояд дастрасии осонро ба ҳама идоракуниҳо кафолат диҳад.
- Хона бояд бо системаи вентилятсия мучаҳҳаз карда шавад, ки ҳангоми сӯзишворӣ маҳсулоти сӯзишро ба берун хориҷ мекунад. Ин система бояд аз грили вентилятсия ё капот иборат бошад. Капотҳо бояд мувофиқи дастурҳои истифодабарии бо онҳо додашуда насб карда шаванд.
- Дар ҳуҷра инчунин бояд ҳаво таъмин карда шавад, ки барои сӯхтани газ зарур аст. Гирифтани ҳаво бояд на камтар аз 2 м³/соат барои 1 кВт баромади сӯзишворӣ бошад. Ҳаворо дар натиҷаи ҷараёни мустақим аз берун тавассути канали ҳавой бо қисмати на камтар аз он таъмин кардан мумкин аст. 100см² ё бавосита аз утоқҳои ҳамсоя, ки бо каналҳои вентилятсия, ки ба берун мебароянд, мучаҳҳаз шудааст.
- LPG аз ҳаво вазнинтар аст ва аз ин рӯ майл дорад, ки дар сатҳи пасттар ҷамъ шавад. Биноҳое, ки дар онҳо баллонҳои

гази моеъ насб карда шудаанд, бояд бо каналҳои вентилятсионӣ, ки аз ҳуҷра ба берун бароварда мешаванд, мучаҳҳаз карда шаванд ва имкон медиҳанд, ки газ дар сурати баромадан аз он хориҷ карда шавад. Бо ҳамин сабаб баллонҳои гази ҳам ҳолӣ ва ҳам қисман пуршуда набояд дар утоқҳои зеризаминӣ (масалан, дар таҳхонаҳо), инчунин дар наздикии манбаъҳои гармӣ (печка, камин, танӯр ва ғайра) ҷойгир ва нигоҳ дошта шаванд, ки харорати дохили пуфакро аз 50 °C зиёд карда метавонад.

- Синфи дастгоҳ мувофиқи EN 30-1-1: синфи 2 - зерсинфи 1.

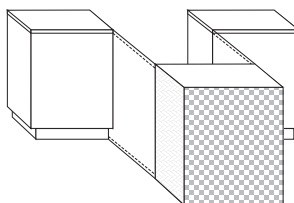

Плитаи гази стандартиро дар баландии 85 сантиметр сохтан мумкин аст. Болотар аз ин баландӣ, плита бояд бо плинтуси бардоранда таъмин карда шавад. Баландии плита бо плинтуси насбшуда 90 см +/- 5 мм аст. Шумо метавонед аз дистрибюторҳои қисмҳои эҳтиётии мо тахтаи юбка бо хидмати васлқунӣ харед. Насбқунӣ танҳо аз ҷониби монтажчиҳои ваколатдор (хизматрасонии ваколатдор) анҷом дода мешавад, ки насб

- кардани тахтаи юбкаро бо қайд дар корти кафолат тасдиқ мекунад. Маълумоти муфассалро тавассути занги телефони боварӣ ва дар вебсайти www.amica.pl дастрас кардан мумкин аст.

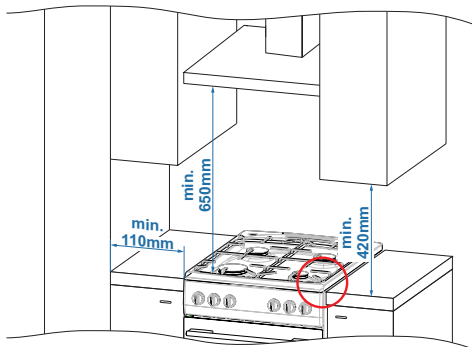

Райс А

- Табақи сӯзишворӣ аз болои коргоҳ берун мебарояд (расми А ва В).

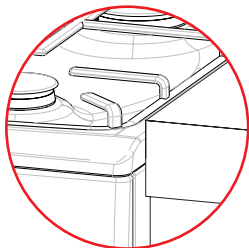

ХАТО

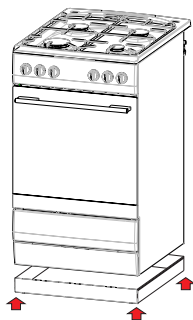

ДУРУСТ

Райс Б

- Мебели васлшаванда бояд барои

часпонидани он футур ва ширеше дошта бошад, ки ба ҳарорати 100°C тобовар бошад. Риоя накардани ин шарт метавонад боиси деформатсияи сатҳ ё ҷӯхта шудани қабат гардад. Агар шумо дар бораи муқовимати гармии мебел боварӣ надоред, тахта бояд тақрибан 20 мм ҷойгир карда шавад (расми В).

- Девор ё мебели дар шафати печка, ки аз болои печь мебарояд, бояд аз канори плитаи гармкунак на камтар аз 110 мм дуртар ҷойгир бошад.
- Девори паси печка бояд аз ҳарорати баланд муҳофизат карда шавад. Ҳангоми истифода бурдани плита, девори қафои плита метавонад ба ҳарорати тақрибан 50 °C аз ҳарорати муҳити атроф расад.
- Плитаи плита бояд дар фарши саҳти ҳамвор насб карда шавад (ба поя насб накунад).
- Пеш аз истифода, табақ бояд ҳамвор карда шавад, ки ин барои яқсон паҳн шудани рағван дар табақ муҳим аст. Барои ин пойҳои танзимкунанда истифода мешаванд, ки пас аз кашидани ҷевон дастрасанд. Диапазони танзим +/- 5 мм.

Ба системаи газ пайваст кардани печка

ДИККАТ. Плита бояд ба системаи газ бо навъи газе пайваст карда шавад, ки он хангоми тайёр кардани он барои он пешбинӣ шудааст. Маълумотро дар бораи навъи газе, ки барои он тарҳрезӣ шудааст, дар лавҳаи маълумот пайдо кардан мумкин аст. Плитаро бояд танҳо як монтажчии соҳибхитос васл кунад, ки танҳо ӯ ҳуқуқи истисноии мутобиқ кардани печкаро ба навъи дигари газ дорад.

Дастурҳо барои насбкунанда.

Насбунанда бояд:

- барои насби таҷҳизоти газ ҳуқуқ доранд,
 - маълумотро дар лавҳаи типии печка дар бораи навъи газе хонед, ки ин маълумотро бо шароити таъминоти газ дар ҷои насб муқоиса кунед,
- тафтиш:
- самаранокии вентилятсия, яъне мубодилаи ҳаво дар дохили хона,
 - қатъии пайвастиҳои арматураҳои газ,
 - иҷрои тамоми пухтупази функционалӣ ё ноқилҳои барқӣ, ки барои қор бо сими муҳофизатӣ (нейтралӣ) мутобик қарда шудаанд.
 - Барои дуруст қор қардани оташгирандаҳо ва муҳофизат аз ихроҷ мавҷеи дастаҳои газро бо истифода аз мошиншӯйҳои дохилшуда танзим кунед. қори оташгирандаҳо ва муҳофизати ихроҷ дар сурати вайрон шудан, дастақро бардоред, пас аз ба танзим даровардани шустушӯй(ҳо)-ро ба пояи клапан гузошта, танзим кунед, системаро бо шустушӯи фишурдашуда ислоҳ кунед ва ба даста гузоред.

Ба қорбар шаҳодатномаи пайвасти плитаи газ диҳед ва ўро бо қоидаҳои истифода шинос кунед.

Пас аз насб қардани плита, бояд мустақамии ҳама пайвастиҳоро бо истифода аз оби собун санҷед.

Барои санҷидани ихроҷ аз оташ истифода набаред.

ДИККАТ. Агар редуктори газ ҳангоми қор иваз қарда шавад, печка бояд клапанҳои газ ва қори системаи муҳофизати ихроҷи газро тафтиш кунед.

ДИККАТ.

Ғарчанде ки дар истехсоли ин маҳсулот барои нест қардани буришҳо ва кунҷҳои ноҳамвор ҳама чораҳо андешида шудаанд, лутфан ҳангоми қорқарди он эҳтиёт шавед. Ҳангоми насб истифода бурдани дастпӯшакҳои муҳофизатӣ тавсия дода мешавад.

Ба сеть пайвасти қардани печка

- Танӯр бо ҷараёни тағйирёбандаи якфазаӣ (230 В 1N~50 Гц) қор мекунад ва бо сими пайвасти, боқ сими бехатарӣ муҷаҳҳаз аст.
- Розетка барои васл қардани системаи электр бояд барои фазаи сифр контакт дошта бошад ва набояд дар болои печка ҷойгир бошад. Пас аз насб қардани пухтупаз, талаб қарда мешавад, ки розеткаи пайвасти системаи электрикӣ барои истифодабаранда дастрас бошад.
- Пеш аз пайвасти қардани плита ба розетка, боварӣ ҳосил кунед, ки:
 1. Пӯшидани ва системаи барқ ба ҷунин сарборӣ тобовар аст,
 2. Системаи электрикӣ бо системаи самараноки заминқанӣ муҷаҳҳаз шудааст, ки ба талаботи кодексҳо ва қоидаҳои қорӣ мувофиқат мекунад,
 3. Шабақа ба осонӣ дастрас аст.

ОГОҲ: Агар сими барқӣ ҷудонашаванда осеб дида бошад, онро бояд истехсолқунанда ё маркази хидматрасонии махсус ё шахси соҳибхитос иваз кунед, то аз хатар пешгирӣ қарда шавад.

Мутобик қардани печка ба навъи дигари газ.

Ин амалқор танҳо як насбқунандаи қасбӣ иҷро қарда метавонад, ки барои ин вақолати дахлдор дорад.

Агар газе, ки ба печка дода мешавад, аз газе, ки барои печка хангоми истехсоли он дода мешавад, фарқ қунед, яъне. G20 2Н 20 мбар бошад, соплоро иваз қардан ва алангаро танзим қардан лозим аст.

Диққат! Плитаҳои аз ҷониби

истеҳсолкунанда пешниҳодшуда бо сӯзишворӣ мучаҳҳаз карда шудаанд, ки дар корхона барои сӯзондани гази дар ҷадвали баҳодиҳӣ ва варақаи кафолат додашуда мучаҳҳаз шудаанд.

Барои мутобиқ кардани оташдон ба сӯзишвории навъи дигари газ, шумо бояд амалҳои зеринро иҷро кунед:

- иваз кардани инжекторҳо (нигаред ба ҷадвали зер),
- танзими шӯълаи "иқтисодӣ",

Навъи сӯзон Somipress (мувофиқи аломати "SOMIPRESS" дар бадани сӯзишворӣ)

сӯзонандаи навъи Somipress (мувофиқи аломати "SOMIPress" дар бадани сӯзишворӣ)			Навъи газ	
			G20 2H 20 мбар	G30 3B/P 30 мбар
Ёрирасон	Диаметри сопо	мм	0,72	0,52
	Сарбории гармидиҳӣ	кВт	1,00	1,00
	Истеъмоли газ	г/с	-	73
Миёна	Диаметри сопо	мм	0,98	0,67
	Сарбории гармидиҳӣ	кВт	1,80	1,80
	Истеъмоли газ	г/с	-	131
Калон	Диаметри сопо	мм	1,17	0,83
	Сарбории гармидиҳӣ	кВт	2,80	2,80
	Истеъмоли газ	г/с	-	204

Шӯълаи сӯзишворӣ	Гузариш аз LPG ба гази табиӣ	Гузариш аз гази табиӣ ба гази моеъ
Анҷом	1. Соплоҳои сӯзишвориро мувофиқи ҷадвали сопоҳо ба ҷои мувофиқ иваз кунед.	1. mСоплоҳои сӯзишвориро мувофиқи ҷадвали сопоҳо ба ҷои мувофиқ иваз кунед.
Сарфакорона	2. Буридани танзимкуниро каме воз кунед ва баландии алангаро танзим кунед.	2. Буридани танзимкуниро каме винт кунед ва андозаи алангаро тафтиш кунед.

Барои ислоҳ кардан, дастаҳои клапан бояд хориҷ карда шаванд.

Сӯзанҳои рӯизаминии истифодашаванда танзими ибтидоии ҳаворо талаб намекунад. Шӯълаи дуруст дар дохили он шакли равшани конусҳои кабуд-сабз дорад. Шӯълаи кӯтоҳи пурғавғо, ё дароз, зард ва дуддор, бе конусҳои хуб муайяншуда, аз сифати пасти

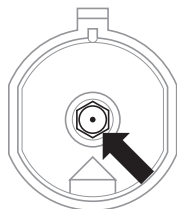

Иваз кардани соплоҳои сӯзишворӣ - бо истифода аз калиди махсуси розетка 7 винтро кушоед ва мувофиқи намуди газ бо наваш иваз кунед (ба ҷадвал нигаред).

ДИККАТ. Таҷҳизонидани дастгоҳ бо мақсади пайваст кардани он ба навъи дигари газ, ки дар лавҳаи техникӣ истиҳсолкунандаи плита нишон дода шудааст, ё харидани плита барои навъи дигари газе, ки дар квартира насб карда шудааст, танҳо дар доираи салоҳияти корбар-насбкунанда.

Таъмини газ ба сӯзишвориҳои рӯизаминӣ бо истифода аз клапанҳои нокифоя кушода ва танзим карда мешавад. Танзими клапанҳо бояд дар ҳолати фурузон будани сӯзиш дар ҳолати мувофиқи шӯълаи иқтисодӣ бо истифода аз бурравандаи танзими 2,5 мм анҷом дода шавад.

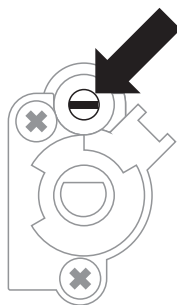

Танзими клапан

ДИККАТ. Пас аз танзим, стикер ҷойгир кунед, ки дар он навъи газе, ки печка барои он тарҳрезӣ шудааст, тавсиф мекунад.

КАФОЛАТ, ХИЗМАТРАСОНӢ ПАС АЗ ФУРӢШ

Кафолат

Қридаҳои хизматрасонии кафолатӣ дар талони кафолатӣ навишта шудаанд. Истеҳсолкунанда барои зарари дар натиҷаи истифодаи нодурусти мошинаи чомашӯй ҷавобгар нест.

Хизматгузорӣ

Истеҳсолкунандаи таҷҳизот тавсия медиҳад, ки ҳамаи корҳои таъмиркунӣ ва танзимкунӣ аз тарафи маркази хизматрасонии завод ё маркази хизматрасонии ваколатдори истеҳсолкунанда иҷро карда шаванд. Таъмир бояд танҳо аз ҷониби шахси соҳибхитисос анҷом дода шавад.

Дархост барои таъмир ва кӯмак дар сурати вайроншавӣ

Агар дастгоҳ таъмирро талаб кунад, ба маркази хизматрасонӣ муроҷиат намоед. Дар талони кафолат суроғаи маркази хизматрасонӣ ва рақами телефони тамос нишон дода шудааст. Пеш аз тамос гирифтан, шумо бояд рақами силсилавии дастгоҳро, ки дар лавҳаи ном нишон дода шудааст, дастрас кунед.

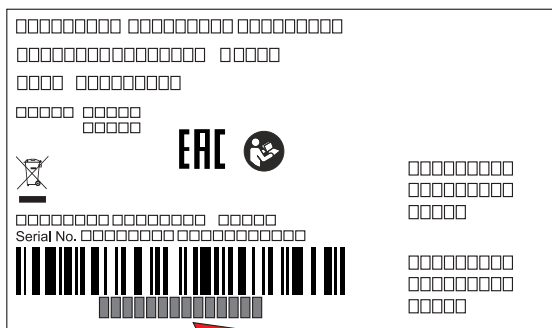

Лавҳаи ном дар яке аз деворҳои паҳлӯи дастгоҳ ҷойгир аст.

Диққат: Нусхаи лавҳаи ном ё рақами силсилавӣ ба корти кафолат дохил карда шудааст. Барои роҳат рақами силсилавии дастгоҳро нависед:

--	--	--	--	--	--	--	--	--	--	--	--	--	--	--

Урматтуу кардар,

бүгүндөн баштап, күнүмдүк милдеттери мурдагыдан да жеңил болот. Hansa брендинин аппараттары колдонуунун өзгөчө жөнөкөйлүгү жана эң сонун эффективдүүлүктүн айкалышы.

*Колуңузда кармап турган инструкцияны керектүү минимумга чейин азайттык. Ошентип, биз чогуу **айлана-чөйрөгө** кам көрүүгө жана басып чыгаруу процессинде колдонулган кагаздын жана ресурстардын көлөмүн азайтууга аракет кылабыз.*

*Фабрикадан чыгып жаткан жабдуулар таңгактоодон мурун коопсуздук жана иштешти үчүн кылдат текшерилген камсыз кылабыз. Нускамада камтылган нускамаларды сактоо сизди колдонуудагы каталардан жана алардан келип чыгышы мүмкүн болгон кырсыктардан коргойт. Ошондой эле таңгактарды жана колдонулган жабдууларды энергияны үнөмдөө жана экологиялык жактан таза утилизациялоо боюнча сунуштарга көңүл буруңуз. **Көрсөтмөлөрдү сактаңыз** жана аны дайыма колуңузда кармаңыз.*

Технология менен көңүл ачыңыз

Hansa

МАЗМУН

ЭНЕРГИЯНЫ КАНТИП ҮНӨМДӨӨ КЕРЕК	117
КУТУДАН ЧЫГАРУУ	117
КОЛДОНУЛГАН АППАРАТТАРДЫ УТИЛДЕШТИРҮҮ	118
ПЛАСТИНАНЫ ООДАРУУДАН КОРГООЧУ БЛОКИРОВКАНЫ ОРНОТУУ	118
СИЗДИН АППАРАТ	119
ТАЙМЕР	119
МААЛЫМАТТЫ ИШКЕ КИРГИЗҮҮ	120
БИРИНЧИ ЧУРКОО АЛДЫНДА	120
МЕШ КАМЕРАСЫН ЖЫЛЫТУУ	120
ЭЛЕКТР БАЙЛАНЫШЫ	120
УЧУРДАГЫ УБАКЫТТЫ КОЮУ	120
МЕШКЕ ТЕЙЛӨӨ	121
МЕШ ФУНКЦИЯЛАРЫ	122
ЖЫЛЫТУУ ЗОНАСЫН ТЕЙЛӨӨ	124
ГАЗ КҮЙГҮЧТӨРҮ	124
ТУТКАЛАР ЖАНА ОТ ЖАГУУ	125
ТАЙМЕР	125
ТАЗАЛОО ЖАНА БАГУУ	126
ЖАЛПЫ КЕҢЕШТЕР	126
КИР ЖУУГУЧТАР	126
БАШКА МААНИЛҮҮ МААЛЫМАТ	126
ТАЗАЛОО	126
БУУ МЕНЕН ТАЗАЛОО STEAM CLEAN	127
ГАЗ ПЛИТАСЫ	127
ЗЫМ БАГЫТТООЧУЛАР*	128
БҮЗГӨЛҮКТӨРДҮ ТҮЗҮҮ	129
ТЕХНИКАЛЫК ШАРТТАР	130
ОРНОТУУ	131
ПЛАСТИНА ОРНОТУУ	132
МЕШТИ ГАЗ СИСТЕМАСЫНА ТУТАШТЫРУУ	133
МЕШТИ ЭЛЕКТР ТАРМАГЫНА ТУТАШТЫРУУ	134
ГАЗДЫН БАШКА ТҮРҮНӨ МЕШТИН ЫҢГАЙЛАШУУСУ	135
КЕПИЛДИК, САТЫЛГАНДАН КИЙИН ТЕЙЛӨӨ	136
АЮУЛГҮЙ БАЙДЛЫН МЭДЭЭЛЭЛ	136

КООПСУЗДУК НУСКАМАЛАРЫ

- Өндүрүүчү аппараттын иштешине таасирин тийгизбеген өзгөртүүлөрдү киргизүүгө укуктуу.
- Аппарат тиричиликте гана колдонууга арналган.
- Эскертүү. Иштеп жатканда аппарат жана анын ачык бөлүктөрү ысып кетет. Айрыкча жылытуу элементтерине тийүүдөн сак болуңуз. 8 жашка чейинки балдарды ар дайым көзөмөлүндө болмоюнча, аппараттан алыс кармаңыз.
- Бул аппаратты 8 жаштан жогорку балдар, ошондой эле физикалык, сезүү же акыл-эс мүмкүнчүлүктөрү чектелүү же жетиштүү тажрыйбасы жана билими жок адамдар колдонсо болот, эгерде бул көзөмөл астында же колдонуу боюнча көрсөтмөлөргө ылайык болсо. алардын коопсуздугу үчүн жооптуу адамдар тарабынан берилген аппарат. Балдарга аппарат менен ойноого жол бербөңиз. Аппаратты тазалоо жана техникалык тейлөө балдар тарабынан көзөмөлсүз жүргүзүлбөшү керек.
- Эскертүү. Көзөмөлсүз мешке май же майды бышыруу кооптуу болуп, өрттүн чыгышына алып келиши мүмкүн.
- ЭЧ КАЧАН отту суу менен өчүрүүгө аракет кылбаңыз, бирок шайманды өчүрүп, андан кийин жалынды жаап коюңуз, мисалы, капкак же күйбөгөн жууркан менен.
- Эскертүү. Өрт коркунучу: плитанын үстүнө нерселерди топтобоңуз.
- Колдонуу учурунда аппарат ысып кетет. Мештин ичиндеги ысык бөлүктөргө тийбеш үчүн этият болуу керек.
- Ачык бөлүктөрү колдонуу учурунда абдан ысып кетиши мүмкүн. Кичинекей балдарды аппараттан алыс кармоо сунушталат.

- Капкакты ачуунун алдында аны тазалоо сунушталат. Капкагын жабуудан мурун мештин бетин муздатуу сунушталат.
- Эскертүү. Эшиктин айнегин тазалоо үчүн абразивдүү тазалагычтарды же курч металл буюмдарды колдонбоңуз, анткени алар бетти чийип, айнектин жарылуусуна алып келиши мүмкүн.
- Эскертүү. Электр тогуна урунуп калуу мүмкүнчүлүгүн болтурбоо үчүн лампочканы алмаштыруудан мурун аппарат өчүрүлгөнүн текшерипиз.
- Плитаны тазалоо үчүн буу тазалагычтарды колдонбоңуз.
- Ашыкча ысып кетпеш үчүн аппаратты кооздук эшиктин артына орнотпоңуз.
- Күйүү коркунучу! Мештин эшиги ачылганда ысык буу чыгышы мүмкүн. Бышыруу учурунда же андан кийин мештин эшигин кылдаттык менен ачыңыз. Эшикти ачып жатканда эңкейбеңиз. Бул буу, температурага жараша, көрүнбөгөн болушу мүмкүн экенин эстен чыгарбоо керек.
- Эскертүү. Бышыруу процессин көзөмөлдөө керек. Кыска мөөнөттүү тамак-аш даярдоо дайыма көзөмөлдө болушу керек.
- Эскертүү. Аппараттын өндүрүүчүсү тарабынан иштелип чыккан же колдонуу нускамаларында өндүрүүчү тарабынан көрсөтүлгөн панелдин капкактарын гана колдонуңуз. Ылайыктуу эмес капкактарды колдонуу кырсыктарга алып келиши мүмкүн.
- Бул аппарат колдонуудагы эрежелерге ылайык орнотулуп, жакшы желдетилген жерде гана колдонулушу керек. Орнотуудан жана колдонуудан мурун нускаманы окуп чыгыңыз.
- Аппаратты ал арналган максаттарда гана колдонууга болот. Ар кандай башка колдонуу (мисалы, жайды жылытуу) туура эмес жана
- коркунучтуу деп эсептелиши керек

- КӨҢҮЛ БУРГУЛА: Бул шайманды тамак бышыруу жана бышыруу үчүн колдонуу ал орнотулган аймакта жылуулук, нымдуулук жана күйүү продуктуларын пайда кылат. Ашкананын аймагы жакшы желдетилип турушун текшерип, айрыкча шайман колдонулуп жатканда.
- Аппаратты узак мөөнөттүү интенсивдүү пайдалануу кошумча желдетүүнү талап кылышы мүмкүн, мисалы, механикалык желдетүүнүн күчүн жогорулатуу, эгер колдонулса, бөлмөдө аба алмашууну камсыз кылуу менен күйүү продуктуларын сыртка коопсуз чыгаруу үчүн кошумча желдетүү.
- Кошумча вентиляцияны орнотуудан мурун адиске кайрылыңыз.
- КӨҢҮЛ БУРГУЛА: Шайманды тамак бышыруу жана бышыруу үчүн гана колдонсо болот. Бөлмөлөрдү жылытуу сыяктуу башка максаттарда колдонууга болбойт.
- Бул аппарат кадимки үй-тиричилик функцияларын (мисалы, тамак бышыруу) аткаруу үчүн адис эмес колдонуучулар тарабынан колдонууга арналган.
- Үй эмеректеринин мисалдары:
 - үйлөр жана батирлер,
 - магазиндер, конторалар жана башка ушул сыяктуу жумуш орундары,
 - чарбалар,
 - мейманканалар, мотелдер жана жабдуулар адис эмес колдонуучулар тарабынан колдонулган башка турак жай жайлар.

- Мештин жанында балдарга өзгөчө көңүл буруу керек. Иштеп жаткан плитага тике тийүү күйүккө алып келиши мүмкүн!
- Кичинекей тиричилик приборлору зымдар менен бирге ысытылган мешке же плитага тике тийбешине көңүл буруу керек, анткени бул жабдуулардын изоляциясы жогорку температурага туруктуу эмес.
- Кууруп жатканда мешти кароосуз калтырбаңыз. Майлар жана майлар ысып кетүүдөн же кайноодон улам тутанышы мүмкүн.
- Кайнатканда оттукка суу толуп кетпеш үчүн этият болуу керек.
- Отургычтарды сууга толтурбаңыз же аларды булгабаңыз. Кир болсо, муздаткандан кийин дароо тазалап, кургатуу керек.
- Адегенде бардык крандардын жабык экенин текшербей туруп, туташтыруучу кран менен цилиндр клапанын ачпаңыз.
- Идиштерди түздөн-түз күйгүчтөрдүн үстүнө койбоңуз.
- Салмагы 10 кг ашкан идиштерди тордун үстүнө бир оттуктун үстүнө жана жалпы салмагы 40 кг ашкан идиштерди бүт торго коюуга болбойт.
- Мештин ачык эшигине 15 кг ашык идиштерди койбоңуз.
- Туткаларды же күйгүчтөрдү урбаңыз.
- Суурмага ысык идиштерди жана нан табактарын (температурасы 75°Сден жогору), ошондой эле күйүүчү материалдарды коюуга тыюу салынат.
- Күйүүчү отту үйлөп өчүрбөңүз.
- Коргоочу айнек ысыганда жарака кетиши мүмкүн. Капкакты түшүрүүдөн мурун бардык оттуктарды өчүрүңүз.
- Газдын башка түрүнө мешти өзүм билемдик менен өзгөртүүгө, мешти башка жерге жылдырууга жана электр системасына өзгөртүүлөрдү киргизүүгө тыюу салынат. Бул аракеттер ыйгарым укуктуу орнотуучу тарабынан аткарылышы мүмкүн.
- **ГАЗ АГЫП КАЛГАНЫНА ШЕКТЕЛГЕНДЕ ТӨМӨНКҮЛӨРДҮ КЫЛБАҢЫЗ:**
- **зажигалка колдонуңуз, тамеки тартыңыз, электр кабылдагычтарды (коңгуроо же жарык өчүргүч) күйгүзүңүз жана өчүрүңүз, ошондой эле электр же токтуңуз**

- учкундарын пайда кыла турган башка электрдик жана механикалык жабдууларды колдонуңуз. Мындай учурда газ баллонундагы клапанды же газ установкасынын өчүрүүчү клапанын дароо жаап, бөлмөнү жакшылап желдетип, андан соң анын себебин жоюуга ыйгарым укуктуу адамды чакыруу керек.
- Техникалык мүчүлүштүктөн келип чыккан кандай гана кырдаал болбосун, плитанын электр менен жабдуусун өчүрүү (жогоруда айтылган эрежелерди сактоо менен) жана бузулуу жөнүндө билдирүү керек.
- Газ приборуна радио сыяктуу антенна кабелдерин туташтырбаңыз.
- Суу агып турган установкадан газ оту чыгып кеткен учурда, өчүрүүчү клапан аркылуу дароо газ берүүнү өчүрүңүз.
- Газ баллонунун агып жаткан клапанынан агып жаткан газ тутанган учурда төмөнкүлөр керек: баллонду муздатуу үчүн баллондун үстүнө нымдуу жууркан ыргытуу, баллондогу клапанды жабуу. Муздагандан кийин контейнерди ачык асманга чыгарыңыз. Бузулган баллонду кайра колдонбоңуз.
- Ашкана бир нече күн пайдаланылбаса, газ орнотуудагы негизги клапанды жаап, ал эми газ баллонду ар бир колдонуудан кийин колдонууда.
- Техникалык жактан бузулган мешти пайдаланууга тыюу салынат. Ар кандай мүчүлүштүктөрдү квалификациялуу техник гана оңдоо керек.
- Техникалык мүчүлүштүктөн улам келип чыккан кандай гана кырдаал болбосун, плитанын электр кубаты менен камсыздоону өчүрүп, бузулуу жөнүндө кабарлоо керек.
- Бул колдонмодо камтылган эрежелерди жана көрсөтмөлөрдү сөзсүз аткарыңыз. Көрсөтмөлөрдүн мазмуну менен тааныш эмес адамдарга да кызмат көрсөтүүгө жол берилбеши керек.

Энергияны кантип үнөмдөө керек



Ким электр энергиясын жоопкерчилик менен пайдаланса, ал үй-бүлөлүк бюджетти гана үнөмдөп тим болбостон, жаратылыштын

жыргалчылыгы үчүн да аң-сезимдүү аракеттенет. Андыктан энергияны үнөмдөөгө жардам берели! Жана бул төмөнкүдөй жүзөгө ашырылат:

- тамак даярдоо үчүн туура идиштерди колдонуу.
- Идиштерди капкак менен жабууну унутпаңыз.
- Тамак бышыруучу идиштер мештин жалын таажысынан кичине болбошу керек.
- Отургычтарды, торлорду, оттун астындагы идиштерди таза кармаңыз.
- Булгоочу заттар жылуулуктун өтүшүнө тоскоол болот - катуу күйүп кеткен булгоочу заттарды, адатта, айлана-чөйрөгө өтө зыяндуу буюмдар менен гана алып салууга болот. Айрыкча капкактын шакекчелеринин жалыны үчүн тешиктердин айланасы, ошондой эле күйгүчтөрдүн сополарынын тешиктеринин тегереги таза болушу керек.
- Керексиз "казанга көз салуудан" алыс болуңуз.
- Мештин эшигин керексиз ачпаңыз.
- Мешти көп өлчөмдөгү тамак-аш үчүн гана колдонуңуз.
- Салмагы 1 кг чейинки этти плитада казанга бышыруу алда канча пайдалуу.
- Мештин калган ысыгын колдонуңуз.
- Эгерде бышыруу 40 мүнөттөн ашык созулса, бышыруу аяктаганга 10 мүнөт калганда мешти өчүрүү сунушталат.
- Конвекция жана жабык мештин эшиги менен кууруу.
- Мештин эшигин кылдаттык менен жабыңыз. Жылуулук эшик пломбаларындагы топурак аркылуу чыгат. Аларды дароо алып салуу эң жакшы.

- Мешти муздатыкчтар менен тоңдургучтардын жанына түз салбаңыз. Натыйжада электр энергиясын керектөө негизсиз көбөйөт.
- Көңүл бургула! Эгерде программалоочу колдонулса, аны бышыруу убактысын кыскартуу керек.

Кутудан чыгаруу



Ташуу учурунда аппарат бузулуп калбашы үчүн корголот. Таңгактан чыгаргандан кийин таңгактоочу материалдарды экологиялык жактан таза кармаңыз.

Таңгактоо үчүн колдонулган бардык материалдар экологиялык жактан таза, алар толугу менен кайра иштетүүгө болот жана тиешелүү белги менен белгиленген.

Көңүл бургула! Таңгактоочу материалдар (полистирол ж.б.) балдардан алыс болушу керек.

Колдонулган утилдештирүү

Бул аппарат Европанын 2012/19/ЕС директивасына жана электр жана электрондук жабдууларды утилдештирүү боюнча Польшанын ████████ мыйзамына ылайык чийилген дөңгөлөктүү урна белгиси менен белгиленген. Бул белги колдонуу мөөнөтү аяктагандан кийин мындай аппаратты тиричилик таштандылары менен бирге утилизациялоого болбойт экенин көрсөтүп турат.

Колдонуучу аны электр жана электрондук жабдууларды кайра иштетүүчү компанияга тапшырууга милдеттүү. Бул типтеги жабдууларды утилдештирүү системасын жергиликтүү кабыл алуу пункттары, дүкөндөр жана муниципалдык ишканалар түзөт.

Колдонулган электрдик жана электрондук жабдууларды туура колдонуу зыяндуу заттардын камтылышына жана мындай жабдууларды туура эмес сактоого жана кайра иштетүүгө байланыштуу экологиялык жана адамдардын ден соолугуна тийгизген кесепеттерин болтурбоого жардам берет.

аппараттарды

Пластины оодаруудан коргоочу
блокировканы орнотуу.

ЭСКЕРТҮҮ. Аппараттын
оодарылып кетүүсүнө
жол бербөө үчүн
стабилдештирүүчү кулпу
орнотулушу керек.

Плитаны оодарылып кетпеши үчүн
кулпу орнотулган. Чачка каршы
кулпусунун аркасында бала, мисалы,
мештин эшигине чыга албайт жана
ошентип плитаны оодарып кете албайт.

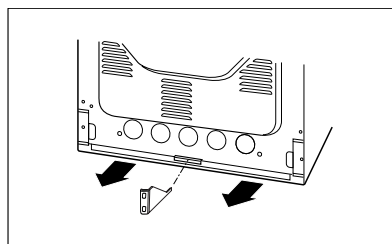
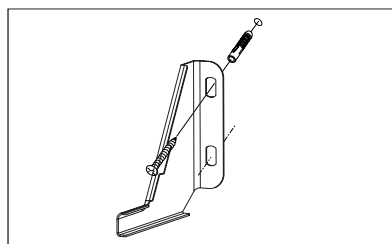
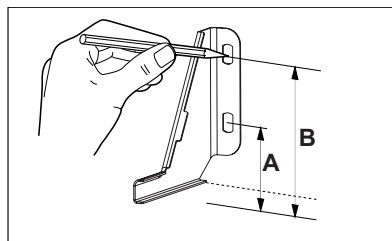

Жогорку табак 850мм
A=60мм, B=103мм

Жогорку табак 900мм
A=104 мм, B=147 мм

СИЗДИН АППАРАТ

КАПКАКТАР

ТЕРМОСТАТ
ИНДИКАТОРУ

ГАЗ ЖЫЛЫТУУ БӨЛМӨНҮ
БАШКАРАТ

ТЕМПЕРАТУРА ТУТКӨЧҮ

ЭЛЕКТРОН
ПРОГРАММЕР

ОРТАЛЫК
АСТЫНДАГЫ
ПАМЕЛЬ РЕЖЕР

БАШКАРУУ
КӨРСӨТКҮЧҮ МЕШТИ
КУЙГУЗУУ/ӨЧҮРҮҮ

ГАЗ ЖЫЛЫТУУ БӨЛМӨНҮ
БАШКАРАТ

МЕШ ФУНКЦИЯСЫ
ТАНДАГЫ

МЕХТИН ЭШИКИНИН
ТУТКАЧЫ

СЫРМА

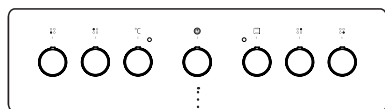

ТАЙМЕР

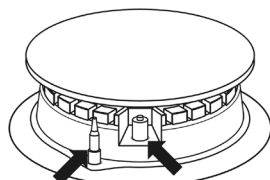

ГАЗ АЧУУДАН КОРҒОО



ЭЛЕКТР ОТТУРУУЧУ

МААЛЫМАТТЫ ИШКЕ КИРГИЗҮҮ

Биринчи чуркоо алдында

- Баардык таңгактарды, өзгөчө ташуу учурунда мештин көңдөйүн коргой турган таңгактарды алып салыңыз.
- Бардык идиштерди мештен чыгарып, жылуу сууга жумшак суюк идиш жуугуч каражат менен жакшылап жууңуз.
- Телескоптук рельстердин бетинен коргоочу пленканы алып салыңыз.
- Камеранын ичин жуу үчүн жумшак жуучу каражат кошулган жылуу сууну колдонуңуз. Катуу щеткаларды же губкаларды колдонбоңуз. Алар камеранын ички капталына зыян келтириши мүмкүн.

Меш камерасын жылытуу

- Бөлмөдө вентиляцияны күйгүзүңүз же терезени ачыңыз.
- Кадимки функцияны  же жылуулук циркуляциясын  (бул функциялардын кеңири сүрөттөлүшүн кийинчерээк бул колдонмодо табууга болот).

Температураны көзөмөлдөө баскычын температурага коюңуз 250°C. Меш 30 мүнөттөн кем эмес иштеши керек. Иштөө учурунда меш башында гана пайда болгон жыт чыгарат, убакыттын өтүшү менен жыт жок болот. Бул нормалдуу көрүнүш жана мештин көңдөйүн алдын ала ысытуу деп аталат.

Электр байланышы

Кубат булагына кошулгандан кийин (же электр энергиясы өчүрүлгөндөн кийин кайра калыбына келтирилген), программисттин дисплейинде учурдагы убакыттын ордуна 0•00 жаркыраган билдирүү пайда болот. Аппараттын толук функцияларынан ырахат алуу үчүн учурдагы убакытты коюңуз, антпесе аппаратты колдоно албай каласыз.

Учурдагы убакытты коюу

Электр кубатына туташкандан же электр өчүп калгандан кийин кайра күйгүзгөндөн кийин дисплейде 0.00.

- **OK** баскычын басып, кармап туруңуз (же баскычтар бир эле убакта </>) белгиси  пайда болгонго чейин, дисплейде символдун астындагы чекит күйөт,
- < / > баскычтарын колдонуп, учурдагы убакытты 7 сек ичинде коюңуз.

Болжол менен 7 сек. учурдагы убакыт жөндөөсү аяктагандан кийин, жаңы маалыматтар сакталат жана  символунун астындагы чекит жарк этүүнү токтотот.

Сиз кийинчерээк </>, баскыч  символунун астындагы чекит өчүп баштаганда, учурдагы убакытты тууралай аласыз.

МЕШКЕ ТЕЙЛӨӨ

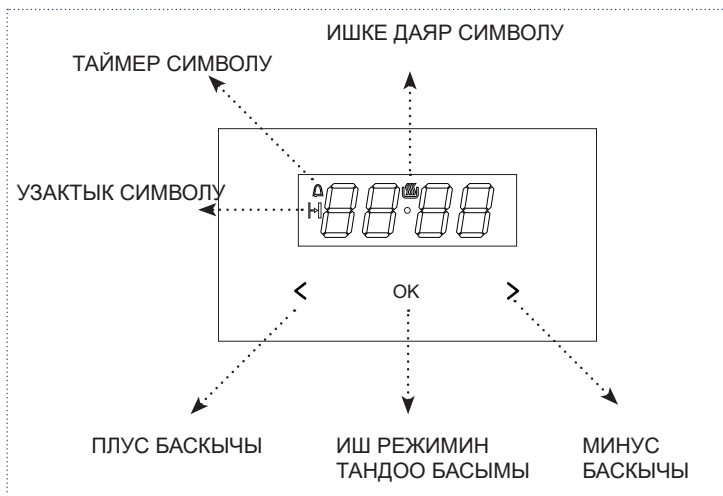

Эгерде сиз белгиленген убакытты өзгөртүүнү кааласаңыз, < жана > баскычт  символунун астындагы чекит өчүп калганга чейин басыңыз, ошол учурда сиз белгиленген убакытты өзгөртө аласыз.

Саат 22:00дөн 06:00гө чейинки аралыкта саат дисплейдин жарыктыгын автоматтык түрдө азайтат.

БАШКАРУУ ИНДИКАТОРУ ТЕРМОСТАТ

БАШКАРУУ ИНДИКАТОРУ МЕХТИ КҮЙГҮЗҮҮ/ӨЧҮРҮҮ

Эгерде L индикатору өчсө, бул мештин белгиленген температурасына жеткенин билдирет.



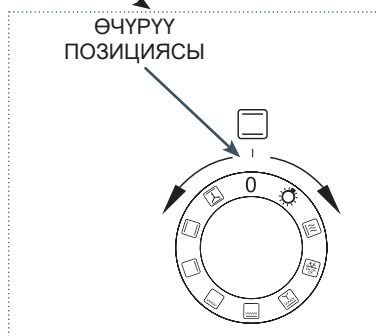
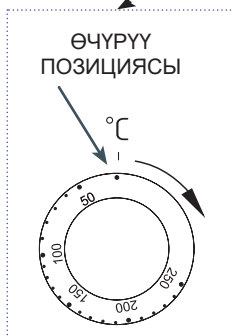
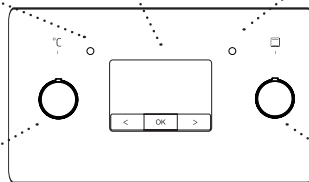





Мешти күйгүзүү ON/OFF индикаторунун жарыгы менен белгиленет.



Температураны температураны башкаруу баскычы аркылуу коюуга болот. Температура маанилери туткасында көрсөтүлгөн.

Мешти астыңкы жылыткычты, үстүнкү жылыткычты же грильди колдонуу менен ысытса болот. Функция баскычы менен ылайыктуу функцияны тандаңыз.

Меш функциялары

Регулятордун абалы	Меш функциясы	Сүрөттөмө жана колдонуу
	Меш өчүрүлгөн	
	Духовканы жарыктандыруу	Бул функцияны коюу камеранын ичиндеги жарыкты күйгүзөт.
	Тез жылытуу	Термоциркуляция жана гриль камтылган Мешти алдын ала ысытуу үчүн колдонуңуз.
	Эритүү	Тамак-ашты эритүү учурунда пайдалуу функция. Жөн гана желдеткич күйгүзүлгөн, эч кандай жылыткыч жок.
	Желдетүүчү, гриль жана астыңкы жылыткыч	Бул функцияны иш жүзүндө колдонуу кууруу процессин тездетүүгө жана идиштердин даамын жакшыртууга мүмкүндүк берет.
	Күчөтүлгөн Гриль (Supergrill)	„Электр гриль” функциясын күйгүзүү үстүнкү жылыткыч күйгүзүлгөндө куурууга мүмкүндүк берет. Бул функция мештин үстүнкү бөлүгүндө жогорулатылган температураны алууга мүмкүндүк берет, бул тамактарды көбүрөөк кызартууга жана чоң порцияларды куурууга мүмкүндүк берет.
	Гриль	Үстүнкү „гриль” эттин кичинекей бөлүктөрүн: стейктерди, шпигельдерди, балыктарды, тостторду, колбасаларды, кастрюльдерди кууруп алуу үчүн колдонулат (куурулган табактын калыңдыгы 2-3 см ашпоого тийиш, аны экинчи тарапка оодаруу керек. кууруу учурунда).
	Т ө м ө н к ү жылыткыч	Бул баскычтын абалында меш төмөнкү жылыткычтын жардамы менен гана жылыт. Токойлорду түбүнөн бүтүрүү (мисалы, нымдуу кондитердик азыктар жана мөмө-жемиш салмасы менен).
	Төмөнкү жана жогорку жылытуу элементи (нормалдуу режим)	Баскычты бул абалга буруу мешти кадимки жол менен ысытууга мүмкүндүк берет. Бышыруу, эт, балык, нан бышыруу үчүн идеалдуу (мешти алдын ала ысытып, караңгы бышыруучу баракты колдонуу керек). Бышыруу бир деңгээлде ишке ашат.



Желдетүүчү, астыңкы
жана үстүнкү
жылытуу элементи

Функция кадимки режимге окшош, бирок жылуулукту
бөлүштүрүү камеранын боюнда бирдей.

Тостерди иштетүү үчүн, функция баскычын



же  же  абалына коюңуз.

Духовканы болжол менен 5 мүнөт ысытыңыз
(мештин эшиги жабык болушу керек).

Тамак салынган бышыруу табагын мешке
тийиштүү деңгээлде салыңыз. Зым стойкага
бышырганда, тамчылатуучу табакчаны бир
деңгээлге төмөн коюңуз.

Кызартуу жана терең кызартуу үчүн
максималдуу температураны 210°C
(200°C*) Cге, ал эми желдеткич гриль
функциясы үчүн максимум 190° C ге коюңуз.

*мештин эшиги 2 айнек менен

Эскертүү: Меш иштеп жатканда ачык
бөлүктөрү (мисалы, мештин эшиги) абдан
ысып кетет. Меш күйгүзүлүп турганда
дайыма көзөмөлгө алынышы керек;
балдарды иштеп жаткан аппараттын
жанына жолотпоо керек, анткени алар
күйүп кетиши мүмкүн.

ЖЫЛЫТУУ ЗОНАСЫН ТЕЙЛӨӨ

Газ күйгүчтөрү

Идиштин ылдыйкы бөлүгүнүн диаметри оттуктун жалын таажысынын диаметринен ар дайым чоң экенине жана идиштин өзү капкак **жабылгандыгына ынаныңыз**. Көмөч казандын диаметри оттуктун диаметринен болжол менен 2,5-3 эсеге чейин болушу сунушталат, б.а. күйгүзүүчү үчүн:

- чакан - диаметри 90 150 мм идиштер,
- орточо - диаметри 160 220 мм идиштер,
- чоң - 200 240 мм диаметри менен идиштер, жана көмөч бийиктиги анын диаметри ашык болбошу керек.

ЭСКЕРТҮҮ. Мештин үстүндө анын четинен чыгып турган идиштерди колдонбоңуз.

ОРТО ПЛИТА
Ø 65мм
DUO
CORONA
ПЛИТА
Ø 90мм

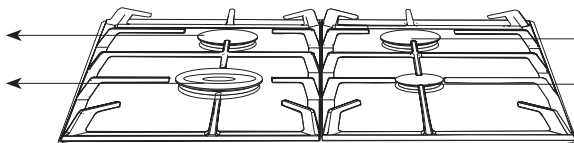

ОРТО ПЛИТА
Ø 65мм
КИЧИК ПЛИТА
Ø 45мм

ОРТО ПЛИТА
Ø 65мм
ЧОҢ ПЛИТА
Ø 90мм

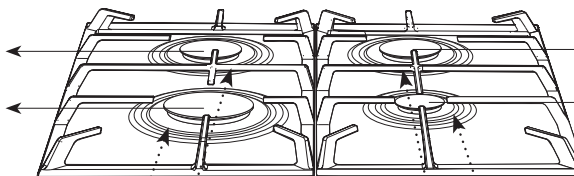

ОРТО ПЛИТА
Ø 65мм
КИЧИК ПЛИТА
Ø 45мм

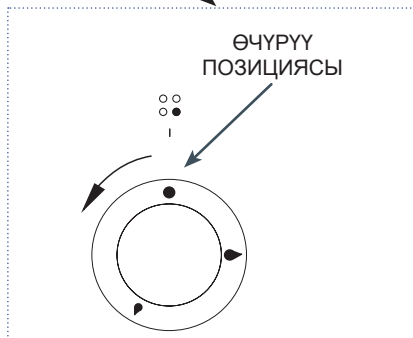
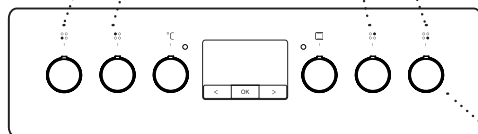



Туткалар жана от жагуу



Баскычтардагы символдор кайсы баскыч ошол бышыруу зонасын башкаарарын көрсөтүп турат. Мисалы, чоң күйгүчтүн туткасынын үстүндө символ бар: ||.

Kindling:

- каалаган күйгүчтүн клапанынын жөнгө салуучу баскычын токтогонго чейин батырып, аны солго "жогорку жалын" абалына буруңуз ,
- газ тутанганга чейин кармап туруу,
- оттуктун жалыны күйгөндөн кийин, туткадагы басымды бошотуңуз жана жалындын керектүү бийиктигин орнотуңуз.

Туура жөндөлгөн оттуктарда жалын ачык көк түстө, ички конусчасы бар. Жалындын бийиктиги оттуктун жөндөө баскычынын абалына жараша болот.

- жогорку жалын 
- аз жалын  ("үнөмдүү" деп аталат)
- от өчүргүч  (газ агымы жабык)

Муктаждыктарга жараша, сиз жалындын өлчөмүн оңой тууралай аласыз. Жалынды өчүргүч  менен жогорку жалын абалы  ортосундагы аралыкта жалынды тууралоого тыюу салынат.

Таймер

Таймер мештин иштешин көзөмөлдөө үчүн колдонулат. Аны 0дөн 120 мүнөткө чейин жөнгө салууга болот. Белгиленген убакыт өткөндөн кийин, үн сигналы угулат жана меш автоматтык түрдө өчөт.

Программалоо - баскычты сааттын жебеси боюнча буруп, керектүү убакытты коюңуз. Баскыч "0" абалына коюлганда, меш иштебейт.

Эгер сиз таймер функциясын колдонууну каалабасаңыз, баскычты .

Эскертүү. 0 мүнөттөн 10 мүнөткө чейин өлчөө үчүн убакыт аралыгын коюу үчүн адегенде таймер баскычын болжол менен 90° буруп, андан соң керектүү иштөө убактысын орнотуңуз.

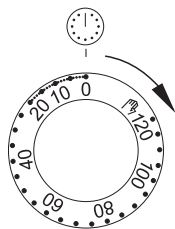

ТАЗАЛОО ЖАНА БАГУУ

Мешиңизди таза кармоо жана туура кам көрүү анын иштөө убактысын узартууга чоң жардам берет.

Тазалоо же башка оңдоо иштерин баштоодон мурун, сиз ар дайым негизги өчүргүчтү колдонуп же электр шнурунун розеткадан сууруп алуу менен өчүрүү керек. Тазалоо иштерин плита муздагандан кийин баштоо керек.

Жалпы кеңештер

- Колдонгондон кийин мешти кир күйүп кетпеш үчүн тазалоо керек.
- Алардын узакка созулган таасири болгон учурда, толук алып салуу мүмкүн болбой калышы мүмкүн же көп эмгекти талап кылат.
- Духовканын камерасын жылуу суу жана жуучу каражат же уксус (250 мл сууга 3 аш кашык) менен жууш керек. Жуугандан кийин бетти кургак сүртүүнү унутпаңыз.
- Духовкага нымдуу идиштерди же чүпүрөктөрдү калтырбаңыз. Камерадагы ным коррозия булагы болуп калышы мүмкүн.
- Жемиш ширелеринин же камырдын булгануусу мештин көңдөйүнүн жылуу, бирок ысык эмес бетинен оңой тазаланат.

Кир жуугучтар

- Тазалоо жана тейлөө үчүн катуу тазалоочу каражаттарды же абразивдик материалдарды колдонбоңуз.
- Сода, аммиак же хлор бар каустикалык продуктуларды колдонбоңуз.
- Күчтүү щелочтуу заттарды колдонууга болбойт.
- Керамикалык эмалдын туруктуу боёшуна же булганышына алып келиши мүмкүн болгон органикалык кислоталар (мисалы, лимон кислотасы) бар суюктуктарды колдонуу сунушталбайт.

Башка маанилүү маалымат

- Торттор сыяктуу мөмө-жемиштерден жасалган тамактар үчүн терең бышыруу табактарын колдонуңуз. шире эмалынын түсүнүн өзгөрүшүнө же булуттанып кетишине алып келиши мүмкүн.
- Эмалдын түсүнүн бузулушу мештин иштешине таасирин тийгизбейт жана даттануу үчүн негиз болуп саналбайт.
- Этти кууртуу үчүн бышыруу табактары сыяктуу ылайыктуу идиштерди колдонуңуз же камеранын ичине май кирбеши үчүн алюминий фольга менен куурланган баштыктарды колдонуңуз.

Эскертүү: Тазалоо жана тейлөө үчүн катуу тазалагычтарды, курч тазалагычтарды же кыргыз заттарды колдонбоңуз.

Эскертүү: Алдыңкы панелди жана кутуну тазалоо үчүн, аз өлчөмдө идиш жуугуч же айнек жуугуч суюктук кошулган жылуу суу гана колдонуңуз. Тазалоочу сүттү колдонбоңуз.

Тазалоо

Эскертүү: Тазалоодон мурун, бардык баскычтар „0” / „*” (өчүрүү) абалында экенин текшерип, мешти өчүрүү керек. Тазалоо иштери меш муздагандан кийин башталышы керек.

- Мештин ичиндеги жарыктарды күйгүзүңүз, бул сизге мештин ичин жакшыраак көрүүгө мүмкүнчүлүк берет.
- Эң чоң кирди механикалык түрдө жок кылыңыз (жыгач же пластик шпательди колдонууну сунуштайбыз). Абразивдик заттар эмалды булгап же зыянга учуратышы мүмкүн. Аларды колдонуу учурунда өзгөчө кам көрүү керек.
- Күйүп кеткен кирди кетирүү кыйынга турган болсо, сууга малынган чүпүрөктү жана идиш жуугуч суюктукту же уксусту колдонуңуз (булганган бетинде бир саатка жакын калтырыңыз).

Буу менен тазалоо Steam Clean

- Духовкага ылдый жактан биринчи деңгээлде коюлган бышыруу барактын үстүнө 0,25 литр суу (1 стакан) куюңуз. Мештин эшигин жабыңыз.
- Температураны жөнгө салгычтын баскычын 50°C абалына коюңуз, ал эми функция баскычын төмөнкү жылыткычтын абалына мештин камерасын болжол менен 30 мүнөт ысытыңыз.
- Тазалоо процессин аяктагандан кийин мештин эшигин ачып, камеранын ичин губка же чүпүрөк менен сүртүңүз, андан кийин жылуу суу жана идиш жуугуч суюктук менен чайкаңыз.

Газ плитасы

- Ар бир колдонуудан кийин панелди үзгүлтүксүз тазалоо керек. Мүмкүн болсо, мешти жылуу абалда жууш сунушталат. Плитаны катуу булгабашы керек, айрыкча кайнаган күйүк.
- Абразивдүү тазалагычтарды, мисалы, абразивдүү материалдарды камтыган тазалоочу порошокторду, абразивдүү пасталарды, абразивдүү таштарды, пемза ташын, зым кыргычтарды ж.б. колдонбоңуз. Бул материалдар бетин чийип алышы мүмкүн.
- Майды кетирүү үчүн ар кандай суюктуктар же эмульсиялар сыяктуу тиешелүү сунуштарды камтыган жумшак таасири бар тазалоочу каражаттарды же жуугуч каражаттарды колдонуу сунушталат.
- Эгер сунуш кылынган продуктуларга мүмкүнчүлүгүңүз жок болсо, дат баспас болоттон жасалган раковиналарды тазалоо үчүн идиш жуугуч суюктук же жуучу каражаттар кошулган жылуу суу эритмелерин колдонууну сунуштайбыз.
- Бетти жууп тазалоо үчүн нымдуулукту жакшы сиңирген жумшак чүпүрөктөрдү колдонуңуз. Керамикалык панелди жуугандан кийин кургатуу керек.
- Отургучтар жана торлор булганган учурда бул элементтерди алып салуу жана майды жана кирди кетирүүчү буюмдарды

кошуу менен жылуу сууга жууш керек. Андан кийин аларды кургак сүртүп салуу керек. Решетканы алып салгандан кийин оттун астындагы бетти жакшылап жууп, кургак жана жумшак чүпүрөк менен сүртүңүз. Капоттун астындагы жалын тешиктерине жакын жер өзгөчө таза болушу керек (төмөндөгү сүрөттү караңыз). Жука жез зымды колдонуу менен күйгүчтүн саптамаларынын тешиктерин тазалаңыз. Болот зымды, ачык тешиктерди колдонууга болбойт.

- Отургучтын элементтери дайыма кургак болушу керек. Суу бөлүкчөлөрү газдын агымын жайлатып, оттуктун начар күйүшүнө алып келиши мүмкүн.
- Тазалоодон кийин оттук элементтери туура орнотулганын текшерериңиз. **Күйгүчтүн капкагынын борборлоштурулбаган абалы күйгүчкө олуттуу зыян келтириши мүмкүн.**

Маанилүү! Тазалоо жана консервациялоо үчүн катуу щеткаларды жана кыргычтарды, ошондой эле абразивдүү жана агрессивдүү тазалоо каражаттарын колдонбоңуз.

Корпустун алдыңкы бөлүгүн тазалоо үчүн, бир аз өлчөмдө идиш жуугуч же айнек жуугуч суюктук кошулган жылуу сууну гана колдонуңуз. Тазалоочу сүттү колдонбоңуз.

Зым багыттоочулар*

Меште мештин оңой алынуучу зым багыттоочулары (тепкичтери) бар. Аларды жууганга алып чыгуу үчүн алдыңкы жагында жайгашкан илгичти тартып, андан соң багыттоочуну буруп, арткы илгичтерден алып салуу керек.

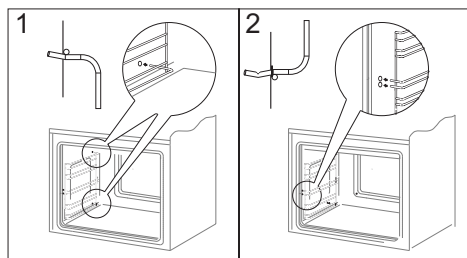
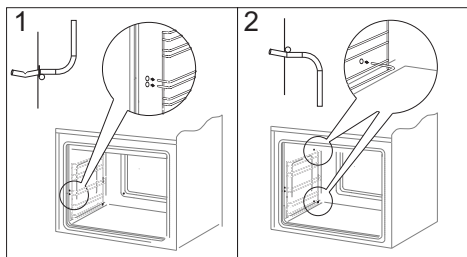

* кээ бир моделдер үчүн

БҮЗГӨЛҮКТӨРДҮ ТҮЗҮҮ

Кандайдыр бир бузулуу үчүн, сиз керек:

- Мештин жумушчу блокторун өчүрүңүз.
- Электр кубатын өчүрүңүз.
- Кээ бир майда мүчүлүштүктөр төмөнкү таблицада берилген көрсөтмөлөрдү аткаруу менен колдонуучу тарабынан оңдолот. Кардарларды тейлөө бөлүмүнө же тейлөө борборуна кайрылуудан мурун таблицадагы тиешелүү пункттарды текшериниз.

Көйгөй	Себеп	Процедура
1. Аппарат иштебей жатат.	Электр кубаты үзгүлтүккө учурады.	Үйдөгү сактагычты текшериниз, күйүп калган алмаштырыңыз.
2. Духовканын жарыгы иштебейт.	Бошогон же бузулган лампа.	Күйүп калган лампочканы алмаштырыңыз (Тазалоо жана кам көрүү бөлүмүн караңыз).
3. Программист дисплей цикли убакыт боюнча „0.00“.	Түзмөк розеткадан ажыратылган же электр жарыгы убактылуу өчүрүлгөн.	Учурдагы убакытты коюу (программисттин тейлөөсүн караңыз).
4. Кызыл көрсөткүч өчкү.	Мештин температурасы белгиленген температурага жеткенде башкаруу индикатору автоматтык түрдө өчөт, Индикаторлорду караңыз.	
5. Күйгүч күйбөйт.	Тешиктер кир.	Өчүрүү газ клапанын жабуу, оттуктун өчүргүчтөрүн жабуу, бөлмөнү желдетүү, отту алып салуу, өрт чыгуучу тешиктерди тазалоо жана үйлөө.
6. Жалын күйгүзүлгөндө өчөт.	Күйгүчтү жөндөө баскычы эрте бошотулат.	Баскычты "чоң жалын" абалында көбүрөөк басып туруңуз.
7. Электр от алдыргыч иштебейт.	Электр кубаты үзгүлтүккө учурады.	Үйдөгү сактагычты текшериниз, күйүп калган алмаштырыңыз.
	Газ берүүдөгү үзгүлтүктөр.	Газ берүүчү клапанды ачыңыз.
	Электр от алдыргычтын булганышы (майы).	Электр от алдыргычты тазалаңыз.
	Клапан баскычы жетишерлик узак кармалбайт.	Оттуктун таажысынын айланасында толук жалын пайда болмоюнча, оюктагы башкаруу баскычын кармап туруңуз.

Эгер маселе чечилбесе, электр менен жабдууну өчүрүп, көйгөй тууралуу тейлөө борборуна билдирүү керек. Көңүл бургула! Бардык оңдоолорду квалификациялуу тейлөө адистери гана жүргүзүшү керек.

ТЕХНИКАЛЫК ШАРТТАР

Номиналдык чыңалуу	230V~50Hz
Мештин номиналдык кубаттуулугу	2900 Вт
Түзмөк категориясы	II2H3BP/P
Бышыруучунун өлчөмдөрү (H x W x D)	850 x 500 x 600 мм

Продукт EN 60335-1, EN 60335-2-6, EN 30-1-1 талаптарына жооп берет; Европа Биримдигинде колдонулат.

Электр мештери үчүн энергия этикеткасындагы маалыматтар EN 60350-1/IEC 60350-1 ылайык келтирилген. Бул баалуулуктар жигердүү үстүнкү жана астыңкы жылыткычтар жана кошумча желдеткич жылытуу (эгер бар болсо) менен стандарттык жүктөөдө аныкталат.

Энергия натыйжалуулугунун классы төмөнкү артыкчылыктарга ылайык продуктунун жеткиликтүү функциясына жараша аныкталат:

Мажбурланган аба циркуляциясы Эко (термоциркуляциялык жылыткыч + желдеткич)



Мажбурланган аба циркуляциясы (термоциркуляциялык жылыткыч + желдеткич)



Мажбурланган аба жүгүртүү (төмөнкү + үстүнкү жылыткыч + гриль + желдеткич)



Кадимки режими (төмөнкү + үстүнкү жылыткыч)



Энергияны керектөөнү аныктоодо телескоптук рельстерди алып салыңыз (эгерде буюмга кошулса).

ОРНОТУУ

Төмөнкү нускамалар аппараттын квалификациялуу орнотуучусуна арналган. Бул нускамалардын максаты аппаратты орнотууну жана тейлөөнү мүмкүн болушунча кесипкөйлүк менен жүргүзүү.

- Орнотуудан мурун, жергиликтүү бөлүштүрүүнүн шарттары (газ түрү жана басымы) жана аппаратты тууралоо ылайыктуу экенин текшерипиз.
- Бул аппаратты орнотуу шарттары техникалык маалымат тактасында берилген.
- Бул аппарат түтүн түтүктөрүнө туташтырылган эмес. Ал учурдагы коопсуздук талаптарына ылайык орнотулуп, кошулушу керек. Атап айтканда, тиешелүү вентиляция талаптарын эске алуу керек.

Пластина орнотуу

- Ашканын аймагы кургак жана желдетилип, эффективдүү вентиляцияга ээ болушу керек, ал эми ашкана чөйрөсү бардык башкаруу элементтерине оңой жетүүгө кепилдик бериши керек.
- Бөлмө күйүү учурунда күйүү продуктуларын сыртка чыгарып турган желдетүү системасы менен жабдылышы керек. Бул система желдетүүчү тордон же капюшондон турушу керек. Капоттор алар менен кошо берилген эксплуатациялоо нускамаларына ылайык орнотулушу керек.
- бөлмө, ошондой эле газдын күйүү үчүн зарыл болгон аба менен камсыз кылуу керек. 1 кВт оттук чыгаруу үчүн кеминде 2 м³/h саат болушу керек. Аба сырттан түз агымдын натыйжасында кеминде кесилиши менен аба өткөргүч аркылуу берилиши мүмкүн. 100см² же кыйыр түрдө сыртка чыгуучу желдетүү түтүктөрү менен жабдылган чектеш бөлмөлөрдөн.
- LPG абадан оор, ошондуктан төмөнкү

деңгээлде топтолот. Суюлтулган газ баллондору орнотулган жайлар бөлмөдөн сыртка чыгуучу жана газ агып кеткен учурда аны чыгарууга мүмкүндүк берүүчү вентиляциялык каналдар менен жабдылышы керек. Ушул эле себептен улам, бош жана жарым-жартылай толтурулган газ баллондорун жер астындагы бөлмөлөрдө (мисалы, погреблерде) орнотууга жана сактоого, ошондой эле жылуулук булактарына (пештер, каминдер, мештер ж.б.) өтө жакын жайгаштырууга болбойт. шардын ичиндеги температураны 50 °Сден жогору көтөрүшү мүмкүн.

• EN 30-1-1 боюнча түзүлүш классы: класс 2 - подкласс 1.

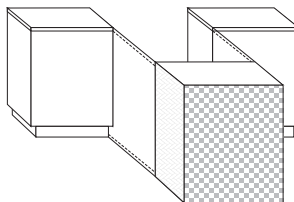

- Стандарттуу газ плитасын 85 см бийиктикке чейин курууга болот. Бул бийиктиктен жогору плита көтөрүүчү плинтус менен жабдылышы керек. Орнотулган плинтус менен плитанын бийиктиги 90 см +/- 5 мм. Сиз биздин запастык бөлүктөрдү дистрибьюторлорубуздан чогултуу кызматы менен юбка тактасын сатып алсаңыз болот. Монтаждоону кепилдик талонундагы белги менен юбка тактайынын орнотулгандыгын ырастаган ыйгарым укуктуу

- монтаждоочу (ыйгарым укуктуу кызмат) гана жүргүзүшү мүмкүн. Толук маалыматты ишеним телефону боюнча жана www.amica.pl сайтынан алса болот.

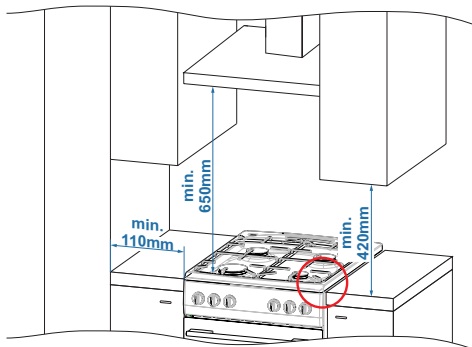

Күрүч А

- Күйгүч плитасы иш үстөлүнөн чыгып турат (сүрөт А жана В).

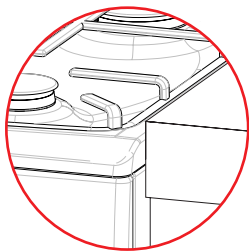

ТУУРА ЭМЕС

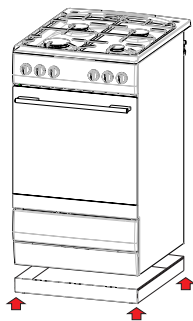

ТУУРА

Күрүч В

- Орнотуу үчүн эмеректе 100°C температурага чыдамдуу, аны чаптоо үчүн астар жана клей болушу

керек. Бул шартты сактабоо беттин деформациясына же каптаманын кабыгына алып келиши мүмкүн. Эгерде сиз эмеректин жылуулук каршылыгына ишенбесеңиз, анда такта 20 ммге жакын артка орнотулушу керек (сүрөт В).

- Мештин үстүнөн чыгып турган мештин жанында жайгашкан дубал же эмерек плитанын четинен 110 мм кем эмес аралыкта жайгашуусу керек.
- Мештин артындагы дубал жогорку температурадан корголушу керек. Плитаны колдонгондо, плитанын арткы дубалы чөйрөнүн температурасынан болжол менен 50 °C температурага жетиши мүмкүн.
- Плитаны жалпак катуу полго орнотуу керек (стендге орнотууга болбойт).
- Колдонуунун алдында табак тегиздөө керек, бул көмөч казанга майдын бирдей жайылышы үчүн өзгөчө маанилүү. Бул үчүн, суурманы чыгаргандан кийин жеткиликтүү болгон жөнгө салуу буттары колдонулат. Жөнгө салуу диапозону +/- 5 мм.

Мешти газ системасына туташтыруу

ЭСКЕРТҮҮ. Меш даярдалган газдын түрү менен газ системасына туташтырылууга тийиш. Ал иштелип чыккан газдын түрү жөнүндө маалыматты техникалык тактадан тапса болот. Мешти туура квалификациялуу монтаждоочу гана туташтырууга тийиш, ал гана мешти газдын башка түрүнө ылайыкташтырууга өзгөчө укукка ээ.

- Орнотуучу үчүн нускамалар.
Орнотуучу төмөнкүлөргө тийиш:
- газ жабдууларын орнотууга

- укуктуу,
- Меш кандай газдын түрү үчүн иштелип чыкканы жөнүндө плитанын типтик тактасындагы маалыматты окуп, бул маалыматты орнотулган жердеги газ менен камсыздоо шарттары менен салыштырыңыз,

текшерүү:

- вентиляциянын эффективдүүлүгү, б.а. ички аба алмашуу,
- газ арматурасынын туташтыргычтарынын тыгыздыгы,
- коргоо кабели (нейтралдуу) менен иштөөгө ылайыкташтырылган бардык функционалдык мештин же электр зымдарынын иштеши.
- Тутанткычтардын туура иштеши жана агып кетүүдөн коргоо үчүн газ туткаларынын абалын камтылган шайбаларды колдонуп тууралаңыз. күйгүзүүчү шайбалардын иштешин жана туура эмес иштен чыкканда агып кетүүдөн коргоону, тутканы алып салыңыз, жөндөөдөн кийин клапандын сабына шайбаны(ларды) киргизүү менен тууралаңыз, системаны кысуучу шайба менен бекитиңиз жана туткага кийиңиз.

Колдонуучуга газ плитасын кошуу сертификатын бериңиз жана аны иштетүү эрежелери менен тааныштырыңыз.

Пластинканы орноткондон кийин, мисалы, самындуу сууну колдонуп, бардык байланыштардын бекемдигин текшерүү керек.

Агып кетүүсүн текшерүү үчүн от колдонбоңуз.

ЭСКЕРТҮҮ. Эгерде газ редукторун эксплуатациялоо учурунда алмаштыруу керек болсо, мешке газ клапандарын жана газдын агып кетүүсүнөн коргоо системасынын иштешин текшерүү керек.

ЭСКЕРТҮҮ.

Бул буюмду өндүрүүдө бырыштарды жана одоно четтерин жок кылуу үчүн бардык камкордуктар көрүлгөнүнө карабастан, аны кармаганда этият болуңуз. Орнотуу учурунда коргоочу кол каптарды колдонуу сунушталат.

Мешти электр тармагына туташтыруу

- Меш бир фазалуу өзгөрмө ток менен иштейт (230 В 1N~50 Гц) жана туташтыргыч шнур менен жабдылган, коопсуздук сайгычы бар.
- Электр системасын туташтыруу үчүн розетка нөл фазасы үчүн контактка ээ болушу керек жана мештин үстүндө жайгашпашы керек. Бышыруучу орнотулгандан кийин электр тутумунун розеткасынын колдонуучуга жеткиликтүү болушу талап кылынат.
- Конфорканы розеткага туташтыруунун алдында төмөнкүлөрдү текшеңиз:
 1. Сактагыч жана электр системасы мындай жүккө туруштук берет,
 2. Электр системасы учурдагы кодекстердин жана эрежелердин талаптарына жооп берген эффективдүү жерге туташтыруу системасы менен жабдылган,
 3. Айыры оңой жетүүгө болот.

ЭСКЕРТҮҮ Эгерде алынбай турган электр кабели бузулса, коркунучту болтурбоо үчүн аны өндүрүүчү же адистештирилген тейлөө борбору же квалификациялуу адам алмаштырышы керек.

Газдын башка түрүнө мештин ыңгайлашуусу

Бул иш-аракеттерди тиешелүү ыйгарым укугу бар кесипкөй орнотуучу гана аткарышы мүмкүн.

Эгерде мешке бериле турган газ аны өндүрүүдө мешке берилген газдан башкача болсо, б.а. G20 2H 20 мбар, ал оттуктун саптаманы алмаштыруу жана жалын тууралоо зарыл.

Көңүл бургула! Өндүрүүчү тарабынан берилген плиталар рейтинг

таблицасында жана кепилдик талондо келтирилген газды күйгүзүү үчүн фабрикада жабдылган оттуктар менен жабдылган.

Мешти газдын башка түрүн күйгүзүүгө ылайыкташтыруу үчүн төмөнкүлөрдү аткаруу керек:

- инжекторлорду алмаштыруу (төмөнкү таблицаны караңыз),
- жалынды "үнөмдүү" тууралоо.
-

Отургучтун түрү Somipress (оттуктун корпусундагы "SOMIPRESS" белгисине ылайык)

Somipress тибиндеги күйгүч (оттуктун корпусундагы "SOMIpress" белгисине ылайык)			Газдын түрү	
			G20 2H 20 мбар	G30 3B/P 30 мбар
Көмөкчү	Сопло диаметри	мм	0,72	0,52
	Термикалык жүк	кВт	1,00	1,00
	Газ керектөө	г/с	-	73
Орточо	Сопло диаметри	мм	0,98	0,67
	Термикалык жүк	кВт	1,80	1,80
	Газ керектөө	г/с	-	131
Чоң	Сопло диаметри	мм	1,17	0,83
	Термикалык жүк	кВт	2,80	2,80
	Газ керектөө	г/с	-	204

Күйгүзүүчү жалын	LPGден жаратылыш газына өтүү	Жаратылыш газынан суюлтулган газга өтүү
Бүтү	1. Күйүүчү түтүктү саптамалар таблицасына ылайык ылайыктуусу менен алмаштырыңыз.	1. Күйүүчү түтүктү саптамалар таблицасына ылайык ылайыктуусу менен алмаштырыңыз.
Экономикалык	2. Жөндөөчү буроону бир аз бошотуңуз жана жалындын бийиктигин тууралаңыз.	2. Жөндөөчү буроону бир аз сайып, жалындын өлчөмүн текшериниз.

Тууралоолорду киргизүү үчүн клапан туткаларын алып салуу керек.

Пайдаланылган беттик күйгүчтөр абаны баштапкы тууралоону талап кылбайт. Туура жалындын ичинде көк-жашыл конустардын так формасы бар. Кыска ызы-чуу жалын, же узун, сары жана түтүндүү, так аныкталган конустары жок, үйдөгү газ системасынын начар сапаты же бузулган же кир оттук. Жалынды текшерүү үчүн күйгүчтү 10 мүнөттөй толук жалында ысытыңыз, андан кийин клапан баскычын эконом жалынына коюңуз. Өрт өчпөй, саптамага секирбеши керек.

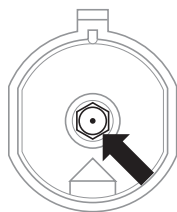

Күйүүчү түтүктү алмаштыруу - атайын розетка ачкычын 7 колдонуп, саптаманы бурап, газдын түрүнө жараша жаңысына алмаштырыңыз (таблицаларды караңыз).

ЭСКЕРТҮҮ. Приборду газдын башка түрүнө туташтыруу үчүн плитаны өндүрүүчүнүн техникалык маалымат тактасында көрсөтүлгөндөн кийин кайра жайгаштыруу же квартирада орнотулган газдын башка түрүнө меш сатып алуу, анын компетенциясына гана кирет. колдонуучу орнотуучу.

Үстүндөгү күйгүчтөрдү газ менен камсыздоо агып өтпөгөн клапандардын жардамы менен ачылат жана жөнгө салынат. Клапандарды тууралоо 2,5 мм тууралоо бурагычты колдонуу менен эконом жалынына

ылайыктуу абалда күйгүзүлгөн күйгүзүү менен жүргүзүлүүгө тийиш.

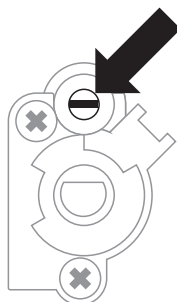

Клапанды тууралоо

ЭСКЕРТҮҮ. Жөндөөдөн кийин меш кайсы газдын түрүн сүрөттөгөн чаптаманы жайгаштырыңыз.

Эрхэм хүндэт хэрэглэгч танаа,

Таны өдөр тутмын гэр ахуйн ажил урьд өмнөхөөсөө илүү хялбар боллоо. Hansa шарах шүүгээ нь хэрэглэхэд маш хялбар бөгөөд эрчим хүч хэмнэнэ.

*Бид энэхүү зааварчилгааг аль болох товч бөгөөд тодорхой бэлдэв. Ингэх нь цаас ба бусад хэвлэх материалыг хэмнэх бөгөөд **байгаль орчинд ээлтэй** юм.*

*Тус төхөөрөмжийг баглаж үйлдвэрээс нь гаргахаас өмнө бид аюулгүй байдал, үйл ажиллагааг нь сайтар хянан шалгасан билээ. Та энэхүү төхөөрөмжийг ашиглахаас өмнө Ажиллагааны зааварчилгааг анхааралтай уншина уу! Та эдгээр зааварчилгааг анхааралтай дагаснаар тус төхөөрөмжийг төвөггүй ашиглаж сурах болно. Гэмтэл ослоос зайлсхийхийн тулд эдгээр зааварчилгааг анхааралтай дагана уу. Мөн эрчим хүч хэмнэх тухай зааварчилгааг анхаарч сав баглаа боодол болон хуучин цахилгаан хэрэгслийг байгаль орчинд хор хөнөөлгүйгээр устгана уу. Та **эдгээр Ажиллагааны зааварчилгааг** найдвартай газар хадгалж шаардлагатай бол гаргаж авч лавлана уу.*

Та шинэ төхөөрөмждөө сэтгэн хангалуун байх болтугай!

Hansa

АГУУЛГА

ЭРЧИМ ХҮЧ ХЭМНЭХ ТАЛААР ТАНД ӨГӨХ ЗӨВЛӨГӨӨ	144
ТӨХӨӨРӨМЖИЙГ БАГЛААНААС ГАРГАХ	144
ХУУЧИН ТӨХӨӨРӨМЖИЙГ ХАЯХ ТУХАЙД	145
ХАЗАЙЛТААС СЭРГИЙЛЭХ БЭХЛҮҮР	145
ТАНЫ ТӨХӨӨРӨМЖ	146
СЭРҮҮЛЭГ	146
ТӨХӨӨРӨМЖӨӨ ХЭРХЭН АЖИЛЛУУЛАХ.....	147
АНХНЫ ХЭРЭГЛЭЭ	147
АНХ УДАА ХЭРЭГЛЭХИЙН ӨМНӨ ШАРАХ ШҮҮГЭЭНИЙ ХӨНДИЙГ САЙТАР ХАЛААХ ШААРДЛАГАТАЙ.....	147
ТӨХӨӨРӨМЖИЙГ ЦАХИЛГААН ХАНГАМЖИД ХОЛБОХ	147
ОДООГИЙН ЦАГИЙГ ТОХИРУУЛАХ.....	147
ШАРАХ ШҮҮГЭЭГ АЖИЛЛУУЛАХ	148
ШАРАХ ШҮҮГЭЭНИЙ ФУНКЦУУД	149
ТӨХӨӨРӨМЖӨӨ ХЭРХЭН АЖИЛЛУУЛАХ.....	151
ХИЙН ШИРЭМ	151
ХЯНАХ ТОВЧЛУУРУУД БА ШИРЭМ НОЦООХ ТУХАЙ	152
СЭРҮҮЛЭГ	152
АРЧИЛГАА ЦЭВЭРЛЭГЭЭ	153
ЕРӨНХИЙ ЗӨВЛӨГӨӨ	153
ЦЭВЭРЛЭГЭЭНИЙ БОДИС	153
БУСАД ЧУХАЛ ЗӨВЛӨГӨӨ	153
ЦЭВЭРЛЭГЭЭ	153
УУР ЦЭВЭРЛЭГЭЭ	154
ХИЙН ШИРЭМ	154
ТАВИУРЫН ТУЛГУУР*	154
АЛДААГ ОЛЖ ЗАСВАРЛАХ	155
ҮЗҮҮЛЭЛТ	156
СУУЛГАХ АЛХМУУД:.....	157
ПЛИТКАГ ХЭРХЭН БАЙРШУУЛАХ	157
ПЛИТКАГ ХИЙН ХАНГАМЖИЙН СИСТЕМД ХОЛБОХ	158
ПЛИТКАГ ЦАХИЛГААН СИСТЕМД ХОЛБОХ	158
ПЛИТКАГ ӨӨР ТӨРЛИЙН ХИЙД ТААРУУЛАХ.....	158
БАТАЛГАА БА БОРЛУУЛАЛТЫН ДАРААХ ҮЙЛЧИЛГЭЭ	162

АЮУЛГҮЙ БАЙДЛЫН МЭДЭЭЛЭЛ

- Үйлдвэрлэгч нь төхөөрөмжийн үйл ажиллагаанд үл нөлөөлөх өөрчлөлтүүдийг оруулах эрхтэй.
- Тус төхөөрөмж зөвхөн гэр ахуйн хэрэглээнд зориулагдсан.
- Анхаар. Төхөөрөмжийн эд ангиуд нь хэрэглэх үед хална. Тиймээс болгоомжтой хүрнэ үү. 8-аас доош насны хүүхдийг том хүний хяналтгүй бол төхөөрөмжөөс хол байлга.
- Тус төхөөрөмжийг 8-аас дээш насны хүүхдүүд, бие махбод, мэдрэхүй болон сэтгэцийн хомсдолтой, эсвэл мэдлэгтуршлагагүй хүмүүс зөвхөн аюулгүй ажиллагааны зааварчилгаатай танилцсан бөгөөд хяналтан доор ашиглаж болно. Хүүхдүүд тус төхөөрөмжөөр тоглож болохгүй. Цэвэрлэгээ ба арчилгааг хяналтгүй хүүхдээр хийлгэж үл болно.
- Анхаар. Өөх тостой хоол хийх үедээ плиткаг эзэнгүй орхих нь гал гарах аюултай.
- Галыг усаар унтраах гэж ХЭЗЭЭ Ч бүү оролд. Төхөөрөмжийг салгаад дөлийг тагаар эсвэл шатдаггүй хөнжлөөр бүтээ.
- Анхаар. Галын эрсдэл: хоол хийх гадаргуу дээр юу ч бүү хадгал.
- Хэрэглэх үед төхөөрөмж хална. Шарх шүүгээн доторх халуун хэсгүүдэд болгоомжтой хүрнэ үү.
- Эд ангиуд нь хэрэглэх үед халж болно. Бага насны хүүхдүүдийг хол байлга.
- Тавцангийн шилэн бүрхүүлийг өргөхдөө бохирдоогүй эсэхийг шалга. Тавцангийн шилэн бүрхүүлийг хаахдаа тавцан хөрсөн эсэхийг шалга.
- Анхаар. Шарх шүүгээний хаалганы шилний гадаргуу нь зурагдах аюултай тул үүнийг

- цэвэрлэхдээ ширүүн материал эсвэл хурц метал зүлгүүр зэргийг хэрэглэж болохгүй.
- Анхаар. Цахилгаанд цохиулахаас зайлсхийхийн тулд шатсан гэрлийг шинээр солихын өмнө төхөөрөмж унтарсан эсэхийг шалга.
- Төхөөрөмжийг цэвэрлэхдээ уураар цэвэрлэх хэрэгслийг бүү ашигла.
- Хэт халалт үүсэхээс зайлсхийхийн тулд төхөөрөмжийг чимэглэлтэй хаалганы ард бүү угсар.
- Түлэгдэх аюултай! Шарах шүүгээний хаалгыг нээмэгц халуун уур гадагшилж болзошгүй. Хоол хийх үед мөн хоол хийсний дараа шарах шүүгээний хаалгыг болгоомжтой нээ. Хаалгыг нээхдээ өөдөөс нь бөхийж болохгүй. Температураас шалтгаалан уур нүдэнд үзэгдэхгүй байж болно.
- Анхаар. Хоол хийхдээ хажууд нь манах хэрэгтэй. Хурдан хоол хийхдээ бас манах хэрэгтэй.
- Анхаар. Зөвхөн үйлдвэрлэгчийн хийсэн эсвэл үйлдвэрлэгчээс зөвлөсөн тавцангийн бүрхүүл эсвэл төхөөрөмжтэй дагалдан ирсэн тавцангийн бүрхүүлийг ашиглана уу. Тохиромжгүй тавцангийн бүрхүүл ашиглах нь осол гаргах магадлалтай.
- Энэ төхөөрөмжийг холбогдох дүрэм журмын дагуу суурилуулж, зөвхөн агааржуулалт сайтай өрөөнд ашиглах ёстой. Төхөөрөмжийг суулгаж ашиглахын өмнө ажиллагааны зааварчилгааг анхааралтай уншина уу.
- Тус төхөөрөмжийг зөвхөн зориулалтаар нь ашиглана уу. Өөр бусад хэрэглээ (ж.нь өрөө дулаацуулах) нь зохисгүй бөгөөд аюултай байж болзошгүй.
- Хүүхдийг төхөөрөмжөөс хол байлга. Асаалттай төхөөрөмжид хүрэх нь түлэгдэх аюултай!
- Холболтын утас зэрэг гэр ахуйн жижиг хэрэгслүүдийг халуун шарах шүүгээнд ба ширэмний тавцанд хүргэж болохгүй. Учир нь эдгээрийн дулаалгын материал нь ихэвчлэн өндөр температурт тэсвэргүй байдаг.

- АНХААР: Хийн плиткаг ашиглах явцад тасалгаанд илч, чийг болон шаталтаас үүссэн элдэв бодис ялгардаг. Тиймээс тасалгааг сайтар агааржуулна уу, ялангуяа төхөөрөмжийг ашиглах үед.
- Удаан хугацаагаар үргэлжлүүлэн хэрэглэх нь нэмэлт агааржуулалт шаарддаг. Тухайлбал зориулалтын хиншүү сорогчийг ашиглахын зэрэгцээ цонхоо онгойлгохыг зөвлөж байна.
- Нэмэлт агааржуулах систем угсрахын өмнө мэргэжлийн хүнээс зөвлөгөө авна уу.
- АНХААР: Энэ төхөөрөмж зөвхөн хоол хийхэд зориулагдсан болно. Тасалгаа дулаацуулах зэрэг өөр зорилгоор ашиглаж үл болно.
- Энэ төхөөрөмжийг мэргэжлийн бус хүмүүс гал тогоо/ гэр ахуйн зориулалтаар хэрэглэх боломжтой (ж.нь хоол хийх) .
- Гэр ахуйн хэрэглээний жишээнүүд:
 - байр, тасалгаанд;
 - дэлгүүр, офист;
 - гэрт, хөдөө;
 - зочид буудал, дэн буудалд.

- Шарах үедээ төхөөрөмжийг эзгүй орхиж үл болно. Хэт халснаас эсвэл сав амаараа гарснаас болж өөх тос шатаж болзошгүй.
- Хоол буцалж савны амаар гарахаас болгоомжил.
- Буцалсан хоол амаараа гарахаас, мөн ширэм бохирдохоос болгоомжил. Бохирдсон ширэмнүүдийг хөрснийх нь дараа нэн дариу цэвэрлэж хатаах хэрэгтэй.
- Тавцангийн бүх хавхлагууд хаагдсан эсэхийг шалгахын өмнө хийн холболтын хавхлага эсвэл хийн цилиндрийн хавхлагыг нээж болохгүй.
- Сав суулгыг ширэм дээр шууд тавьж болохгүй.
- 10 кг-аас илүү жинтэй сав суулгыг нэг ширэм дээрх тулгуур дээр бүү тавь, 40 кг-аас илүү жинтэй сав суулгыг нийт тавцангийн тулгуур дээр бүү тавь.
- 15 кг-аас илүү жинтэй сав суулгыг шарах шүүгээний хаалган дээр бүү тавь.
- Товчлуур эсвэл ширэмнүүдийг бүү цохь.
- Халуун таваг (75°C-аас дээш) эсвэл ямар нэгэн шатамхай материалаар хийгдсэн зүйлсийг шургуулганд байрлуулж болохгүй.
- Дөлийг бүү үлээж унтраа.
- Шилэн бүрхүүл хэт халбал хагарч болзошгүй. Шилэн бүрхүүлийг доошлуулахын өмнө бүх ширэмнүүдийг унтраа.
- Төхөөрөмжийг өөр төрлийн хийгээр ажиллуулахаар өөрчлөх, өөр газар шилжүүлэх, эсвэл хийн хангамжийн системд ямар нэгэн өөрчлөлт оруулж болохгүй. Эдгээр ажлыг зөвхөн мэргэжлийн хүнээр хийлгэх ёстой.

ХИЙ АЛДАГДАЖ БАЙГАА ЮМ ШИГ САНАГДВАЛ ДАРААХЫГ ХИЙЖ БОЛОХГҮЙ:

- Шүдэнз асаах, тамхи татах, ямар нэгэн цахилгаан хэрэгсэл асааж унтраах (үүдний хонх, чийдэнгийн унтраалга гэх мэт), мөн цахилгаанаас үүдсэн оч, эсвэл цохилтоос үүдсэн оч гаргаж болзошгүй өөр бусад цахилгаан, механик хэрэгслүүдийг ашиглаж болохгүй. Ийм тохиолдолд хийн цилиндр дэх хавхлагыг эсвэл хийн системийн унтраалгын хавхлагыг нэн дариу хаагаад өрөөг агааржуулж мэргэжлийн хүн дуудаж хий алдагдсан шалтгааныг олж

- илрүүл.
- Техникийн аливаа доголдол гарвал төхөөрөмжийг ханан дахь цахилгаан залгуураас нэн дариу салгаад (дээрх дүрмийг даган) доголдлыг үйлчилгээний төвд засуулахаар мэдэгд.
- Радио хүлээн авагч гэх мэт антенийн кабелийг хийн системд холбож болохгүй.
- Алдагдсан хий ноцвол унтраалгын хавхлагыг ашиглан хийн хангамжийг нэн дариу хаа.
- Хэрэв хийн цилиндрээс алдагдсан хий ноцвол, цилиндрийг нойтон хөнжлөөр хучиж хөргөөд цилиндрийн хавхлагыг хаа. Хөрмөгц хийн цилиндрийг гадаа агаарт гарга. Гэмтсэн хийн цилиндрийг дахин бүү ашигла.
- Хэрэв та төхөөрөмжийг хэдэн өдрийн турш ашиглахгүй бол, хийн системийн гол хавхлагыг хаана уу; хэрэв та хийн цилиндр ашигладаг бол хэрэглээ бүрийн дараа хавхлагыг нь хаана уу.
- Эвдэрхий төхөөрөмж ашиглаж үл болно. Эвдэрсэн бол эрх бүхий мэргэжлийн хүнээр нь засуулна уу.
- Техникийн аливаа доголдол гарвал төхөөрөмжийг ханан дахь цахилгаан залгуураас нэн дариу салгаад (дээрх дүрмийг даган) доголдлыг үйлчилгээний төвд засуулахаар мэдэгд.
- Тус ажиллагааны зааварчилгаанд үзүүлсэн дүрэм, заалтыг чанд даган мөрдөнө үү. Эдгээр ажиллагааны зааварчилгаатай танилцаагүй хэн нэгнээр төхөөрөмжийг ажиллуулж үл болно.



Эрчим хүчийг үүрэг хариуцлагатай ашигласнаараа та мөнгөө хэмнэхээс гадна байгаль орчинд хувь нэмрээ оруулж байгаа юм. Тиймээс

эрчим хүчээ хэмнэцгээе! Хэрхэн хэмнэх тухайд доорх зөвлөгөөг дагана уу:

- Зориулалтын сав суулга ашигла.
- Саваа таглахаа бүү март.
- Сав суулга нь дөлийн хүрээнээс хэзээ ч бага байх ёсгүй.
- Ширэм, тулгуур ба ширэмний доодох гадаргууг цэвэрхэн байлга.
- Бохирдсон гадаргуу нь илч дамжуулахад саад болдог – түүнчлэн цэвэрлээгүй удсан бохирдлыг арилгахын тулд ихэвчлэн байгаль орчинд ээлгүй хиймийн бүтээгдэхүүн хэрэглэх шаардлагатай болдог. Ширэмний сүв, толгой ба хийн цоргыг тогтмол цэвэрлэх нь чухал.
- Савныхаа таглааг бүү онголзуул (сахисан сав буцалдаггүй!)
- Шарах шүүгээнийхээ хаалгыг бүү онголзуул.
- Зөвхөн их хэмжээний хоол хийж байгаа бол шарах шүүгээг ашигла.
- 1 кг хүртэлх хэмжээний махыг плитка ширэм дээр болгох нь эрчим хүчинд илүү хэмнэлттэй байдаг.
- Шарах шүүгээн дэх үлдэгдэл илчийг ашиглахаа бүү мартаарай.
- Хэрэв тохируулсан сэрүүлэг нь 40 минут бол тус хугацааг дуусахаас 10 минутын өмнө шарах шүүгээг унтраа.
- Шарах шүүгээний хаалгыг хаасны дараа сэнстэй гриллдэнэ үү.
- Шарах шүүгээний хаалга сайтар хаагдсан эсэхийг шалгана уу. Учир нь хаалганы хүрээгээр илч гадагшилж болзошгүй. Асгарч гоожсон зүйлийг нэн даруу цэвэрлэ.
- Плиткаг хөргөгч эсвэл хөлдөөгчтэй хэт ойрхон угсарч үл болно. Ингэх нь эрчим хүчний хэрэглээг дэмий нэмэгдүүлдэг.
- Анхаар! Цаг тохируулахдаа ямар хоол хийж байгаагаас шалтгаалан хугацаагаа зөв тохируулна уу.



Тээвэрлэлтийн явцад төхөөрөмжийг эвдрэлээс хамгаалахын тулд хамгаалалтын баглаа боодол ашигласан байгаа.

Сав баглаа боодлын хаягдлыг байгаль орчинд хохирол учруулахгүйгээр хаяна уу.

Сав баглаа боодолд ашигласан бүх материалууд нь байгаль орчинд ээлтэй; эдгээр нь 100% дахин боловсруулах боломжтой бөгөөд таних тэмдгээр тэмдэглэгдсэн байгаа.

Анхаар! Төхөөрөмжийг баглаанаас нь гаргахдаа сав баглаа боодлын материалуудыг (полиэтилен уут, полистирол хэсэг гэх мэт) хүүхдээс хол байлга.

Хуучин төхөөрөмжийг хаях тухайд

 Хуучин цахилгаан болон электрон барааг хаях тухай Европын Тогтоомж 2012/19/EU-ны заавар болон Польшийн хууль тогтоомжийн ██████ дагуу тус төхөөрөмжийг хос зураасаар дарсан хогийн савны тэмдгээр тэмдэглэсэн байгаа. Энэхүү тэмдэг нь төхөөрөмжийг бусад ахуйн хог хаягдалтай хамт хаяж болохгүй гэдгийг зааж байгаа юм. Хэрэглэгч нь хаях төхөөрөмжөө цахилгаан бараа цуглуулах хог хаягдлын төвд хүлээлгэн өгөх үүрэгтэй. Хог хаягдал цуглуулах цэгүүд, дэлгүүрүүд болон орон нутгийн засаг захиргааны хэлтсүүд танд хог дахин боловсруулах талаар зааварчилгаа өгөх ёстой.

Хуучин цахилгаан барааг зөв зохистой хаях нь зохисгүй хадгалалт, боловсруулалтаас үүдэлтэй байгаль орчин, эрүүл мэндийн аюулаас зайлсхийхэд тустай байдаг.

Хазайлтаас сэргийлэх бэхлүүр

АНХААР. Хазайлтаас сэргийлэх бэхлүүрийг суулгах нь төхөөрөмжийг хэлбийх, ганхахаас сэргийлнэ.

Хазайлтаас сэргийлэх бэхлүүрийг суулгах нь төхөөрөмжийг хэлбийх, ганхахаас сэргийлнэ. Хазайлтаас сэргийлэх бэхлүүрийг суулгавал хүүхэд шарах шүүгээний хаалга руу авирах тохиолдолд төхөөрөмж хазайж нэг тийшээ унахгүй.

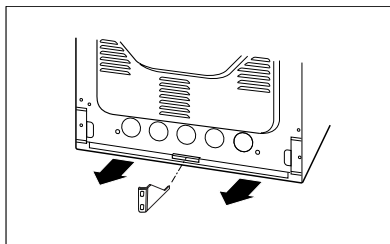
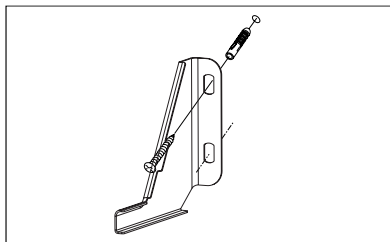
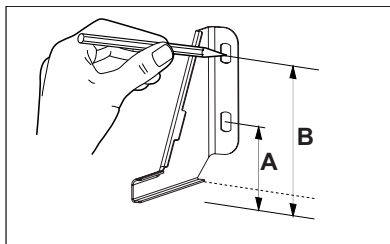

Төхөөрөмжийн өндөр 850 мм
A=60 мм, B=103 мм

Төхөөрөмжийн өндөр 900 мм
A=104 мм, B=147 мм

ТАНЫ ТӨХӨӨРӨМЖ

ХААЛТ

ТЕМПЕРАТУР
ТОХИРУУЛАГЧИЙН
ИНДИКАТОР ГЭРЭЛ

ХИЙН ШИРЭМНИЙ
ХЯНАХ ТОВЧЛУУР

ТЕМПЕРАТУР ХЯНАХ
ТОВЧЛУУР

ХЯНАХ САМБАР

САВ СУУЛГАНЫ
ТУЛГУУР

УНТАРСАН/АССАН
ИНДИКАТОР ГЭРЭЛ

ХИЙН ШИРЭМНИЙ
ХЯНАХ ТОВЧЛУУР

ФУНКЦ СОНГОХ
ТОВЧЛУУР

ШАРАХ ШҮҮГЭЭНИЙ
ХААЛГАНЫ БАРИУЛ

ШУРГУУЛГА

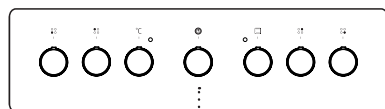

СЭРҮҮЛЭГ

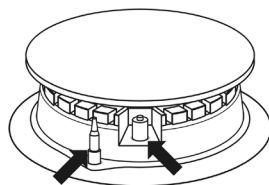

ДӨЛ УНТРАХАД ХИЙГ
ТАСЛАН ЗОГСООХ
ТӨХӨӨРӨМЖ



НОЦООГЧ

ТӨХӨӨРӨМЖӨӨ ХЭРХЭН АЖИЛЛУУЛАХ

Анхны хэрэглээ

- Бүх сав баглаа боодлын материалыг, ялангуяа шарах шүүгээний хөндийг хамгаалах баглааг суллана.
- Шарах шүүгээн доторх дагалдах хэрэгслүүдийг суллаад бүлээн усанд сайтар угаана.
- Тавиурын гулгуурын гадаргуу дээрх хамгаалалтын цаасыг салгана.
- Хөндийн доторхыг цөөлөн цэвэрлэх бодис бүхий бүлээн усаар угаана. Ширүүн сойз эсвэл порлоон хэрэглэж болохгүй. Ингэвэл хөндийн пааланг гэмтээх аюултай.

Анх удаа хэрэглэхийн өмнө шарах шүүгээний хөндийг сайтар халаах шаардлагатай.

- Ингэхдээ тасалгааны агааржуулагчийг асаах эсвэл цонхоо нээ.
 - Жирийн халаалт  эсвэл сэнстэй халаалтыг сонгоно уу  (эдгээр функцуудын дэлгэрэнгүй тайлбарыг тус гарын авлагын сүүлд оруулсан байгаа).
- Температур хянах товчлуурыг 250°C-т тохируул. Шарах шүүгээг дор хаяж 30 минут ажиллуулна; ажиллах явцад шарах шүүгээнээс үнэр гарна. Үнэр нь зөвхөн түр зуурынх бөгөөд төхөөрөмжийг ашиглах явцад аяндаа алга болно. Энэ нь шарах шүүгээний хөндийг анх удаа халаахад гарч ирдэг хэвийн үнэр юм.

Төхөөрөмжийг цахилгаан хангамжид холбох

Шарах шүүгээг залгамагц (эсвэл цахилгаан тасарсны дараа дахин холбосон бол) дэлгэцэн дээр одоогийн цагийн оронд 0:00 гэсэн тоо анивчина. Төхөөрөмжийн ажиллагааг бүрэн ашиглахын тулд одоогийн цагийг тохируул. Эс тэгвэл төхөөрөмжийг ашиглах боломжгүй.

Одоогийн цагийг тохируулах

Төхөөрөмжийг гол цахилгаан хангамжинд залгахад, эсвэл цахилгаан тасарсны дараа цахилгаан буцаж ирэхэд дижитал дэлгэцэнд 0.00 гэсэн тоо анивчина.

- **OK** товчийг удаан дар (эсвэл дэлгэцэн дээр  гарч ирэн доорх цэг нь анивчих хүртэл < / >) товчийг нэгэн зэрэг дар,
- 7 секундын дотор < / > товчийг ашиглан одоогийн цагийг тохируул.

Шинээр оруулсан цагийн тохиргоог хадгалахын тулд 7 секунд орчим хүлээ.  тэмдэг доорх цэг анивчихаа болино.

Та цагийг хожим тохируулж болно. Ингэхийн тулд < / > тэмдэгийг нэгэн зэрэг дараад  тэмдэг доорх цэг анивчих зуур одоогийн цагийг тохируулаарай.

ШАРАХ ШҮҮГЭЭГ АЖИЛЛУУЛАХ

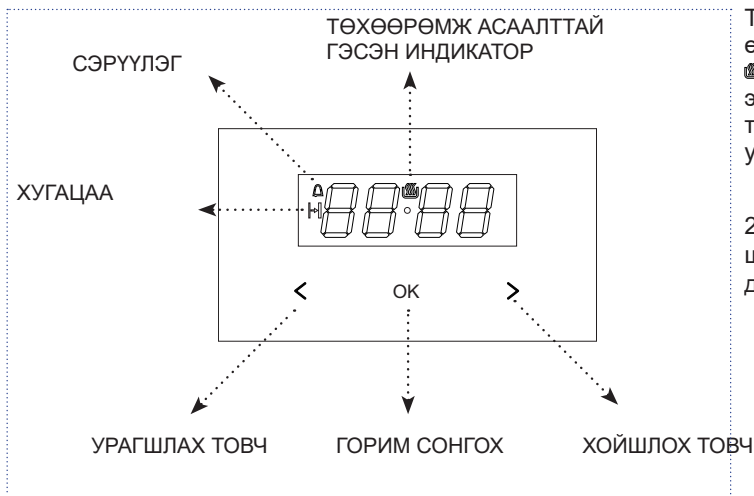

Тохируулсан цагийг өөрчлөхийг хүсвэл доорх цэг анивчиж эхлэх хүртэл < ба > товчийг нэгэн зэрэг удаан дар.

22:00 — 06:00 буюу шөнийн цагийн хооронд дэлгэц бүүдгэрдэг.

ТЕМПЕРАТУР ТОХИРУУЛАГЧИЙН ИНДИКАТОР ГЭРЭЛ

УНТАРСАН/АССАН ИНДИКАТОР ГЭРЭЛ

Ш а р а х ш ү ү г э э н и й х ө н д и й тохируулсан температурт хүрмэгц гэрэл унтарна.



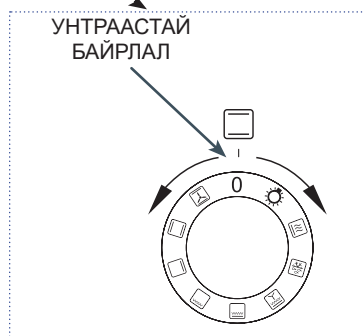
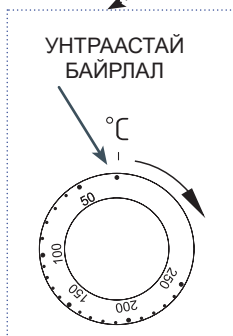
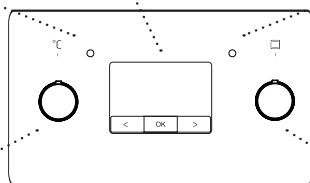





Төхөөрөмжийг асаахад ON/OFF индикатор гэрэлтэнэ.



Температур тохируулах товчлуурыг ашиглан температураа тохируулна. Температур нь товчлуур дээр тэмдэглэгдсэн байгаа.

Шарах шүүгээг доороос халаах, дээрээс халаах, сэнстэй халаах эсвэл гриллдэн халаах боломжтой. Функцийн товчлуурыг ашиглан функцээ сонгоно уу.

Шарах шүүгээний функцууд

Тохиргоо	Шарах шүүгээний функцууд	Ажиллагаа
0	Унтраастай	Энэ тохиргоог сонгож шарах шүүгээний хөндий гэрэлтүүлэгчийг асаана.
	Гэрэлтүүлэгч	
	Урьдчилан түргэн халаах	Илчний цагирган элемент бүхий сэнс ба шарагч асаалттай. Шарах шүүгээг урьдчилан халаахад ашиглана.
	Гэсгээх	Зөвхөн сэнс асаалттай, бүх халаагч унтарсан.
	Дээрээс сэнстэй шарах	Энэ функц нь шарах үйл явцыг түргэтэж хоолны амтыг сайжруулна.
	Эрчимжүүлсэн шарагч (супер шарагч)	Энэ функц нь шарагч ба дээрээс шарагчийг асаана. Энэ нь шарах шүүгээний дотор талын дээд хэсгийн температурыг ихэсгэх бөгөөд ингэснээр илүү их хэмжээний хоол шарахад тохиромжтой болдог.
	Шарагч	Шарагч функц нь стейк, шницель, загас, тоост, сосиск зэрэг жижиг оврын махыг шарах зориулалттай (шарах хоолны зузаан 2-3 см-ээс хэтэрч болохгүй бөгөөд нөгөө талаар нь эргүүлж шарах шаардлагатай).
	Доороос шарах	Шарах шүүгээ зөвхөн доороос шарна. Бялуу доороос шарж болгоход тохиромжтой (жимсээр хачирласан нойтон бялуу зэрэг).
	Дээрээс ба доороос шарах (жирийн горим)	Товчлуурыг энэ байршилд тохируулбал жирийн горимоор шарна. Энэ тохиргоо нь бялуу, мах, загас, талх зэргийг болгоход илүү тохиромжтой (шарах шүүгээг урьдчилан халааж бараан өнгийн тавиур ашиглана уу). Шарах шүүгээний нэг тавцанг ашиглана.
	Доороос ба дээрээс сэнстэй шарах	Жирийн горимтой төстэй боловч илч нь шарах шүүгээний хөндийд жигд тардгаараа онцлогтой.

Шарагчийг асаахын тулд функцийн товчлуурыг ,  эсвэл  байршилд оруулна уу.

Шарах шүүгээг 5 минут орчим халаана (хаалгыг хаасан байх шаардлагатай).

Хоолтой тавцанг шарах шүүгээнд зөв түвшинд нь байрлуулна уу. Хэрэв ил мах шарах бол гоожих өөх тосыг тосох тавцанг доорх түвшинд байрлуулна уу.

Шарагч ба эрчимжүүлсэн шарагч горимын температурын дээд хэмжээ 210°C (200°C*); сэнсний тусламжаар шарах горимын температурын дээд хэмжээ 190°C тус тус байх шаардлагатай.

*2 шилтэй зуухны хаалга

Анхаар! Шарах шүүгээ ажиллах явцад эд ангиуд, тэр тусмаа хаалга нь хална. Ажиллагааны явцад шарах шүүгээг ямагт хяналтан доор байлгах хэрэгтэй. Хүүхдийг шарах шүүгээнээс хол байлгана уу.

ТӨХӨӨРӨМЖӨӨ ХЭРХЭН АЖИЛЛУУЛАХ

Хийн ширэм

Савны ёроолын диаметр нь ширэмний дөлийн хүрээнээс ялимгүй том эсэх, мөн сав нь таглагдсан эсэхийг шалга. Савны диаметр нь ширэмнээс 2.5 - 3 дахин илүү том байвал зохистой гэж бид танд зөвлөж байна:

- жижиг ширэм – савны диаметр 90-аас 150 мм,
- дунд ширэм – савны диаметр 160-аас 220 мм,
- том ширэм – савны диаметр 200-аас 240 мм; савны өндөр нь диаметрээсээ илүү байж болохгүй

АНХААР. Тавцангийн ирмэг давсан сав суулга бүү хэрэглэ.

ДУНД ШИРЭМ
Ø 65 мм
DUO
CORONA
ШИРЭМ
Ø 90 мм

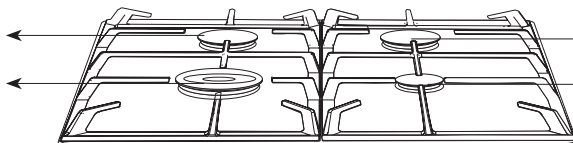

ДУНД ШИРЭМ
Ø 65 мм
ЖИЖИГ ШИРЭМ
Ø 45 мм

ДУНД ШИРЭМ
Ø 65 мм
ТОМ ШИРЭМ
Ø 90 мм

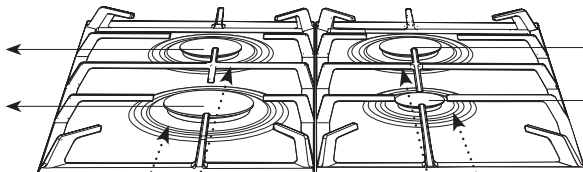

ДУНД ШИРЭМ
Ø 65 мм
ЖИЖИГ ШИРЭМ
Ø 45 мм

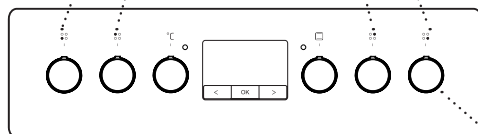

УНТРААСТАЙ
БАЙРЛАЛ

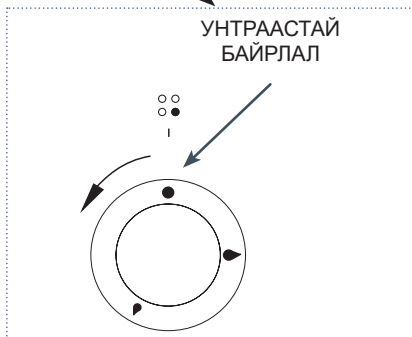



Хянах товчлуурууд ба ширэм ноцоох тухай Сэрүүлэг



Товчлууруудын хажууд байгаа тэмдгүүд нь ямар товч ямар ширмийг ажиллуулдгийг илтгэнэ. Жишээлбэл том ширэмний товчлуур нь ийм тэмдэгтэй: $\left| \begin{array}{c} \circ \circ \\ \bullet \circ \end{array} \right|$.

Ширмийг асаах:

- Сонгосон ширэмнийхээ товчлуурыг эсэргүүцэл мэдэртэл дараад зүүн тийш нь “том дөл” байршил  руу эргүүл,
- хий ноцох хүртэл товчлуурыг барьж бай
- дөл ноцож эхэлмэгц товчлуурыг суллаад дөлийн илчийг тохируул.

Зөв тохируулсан ширэмний дөл нь хурц хөх өнгөтэй, дотор бүрхүүл нь тод байдаг. Та товчлуурыг өөр байршилд эргүүлж дөлийг тохируулж болно.

- том дөл 
- жижиг дөл  (“хэмнэлттэй дөл”)
- ширэм унтарсан  (хийн урсгал хаагдсан)

Хэрэгцээнээсээ шалтгаалан дөлийн илчийг тохируулна уу. Товчлуурыг ширэм унтарсан  ба том дөл  байршилд бүү оруул.

Сэрүүлгийг ашиглаж шарах шүүгээний халалтын хугацааг тохируулна. Сэрүүлгийг 0-оос 120 минутын хооронд тохируулж болно. Тохируулсан хугацаа дуусмагц бийг гэх чимээ гарч төхөөрөмж унтарна.

Халаах хугацааг тохируулахын тулд - товчлуурыг цагийн зүүний дагуу эргүүлж хүссэн хугацааг оруулна.

Хэрэв товчлуурыг “0,” -д тохируулсан бол шарах шүүгээ асахгүй.

Хэрэв та сэрүүлэг функцийг ашиглахгүй бол товчлуурыг  байрлалд эргүүлнэ үү.

Анхаар. Эхлээд сэрүүлгийн товчлуурыг ойролцоогоор 90° эргүүлээд дараа нь хугацаагаа 0-ээс 10 минутын хооронд тохируул.

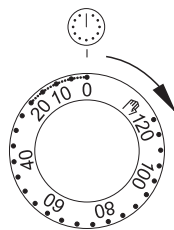

АРЧИЛГАА ЦЭВЭРЛЭГЭЭ

Төхөөрөмжийг тогтмол арчилж цэвэрлэх нь энэ нь аливаа доголдолгүй ажиллах нөхцөлийг бүрдүүлдэг.

Арчилгаа цэвэрлэгээ хийхийн өмнө төхөөрөмжийг заавал салгах эсвэл гол цахилгаан системийн хэлхээ таслагчийг ашиглаж цахилгаан гүйдлийг хаах шаардлагатай. Зөвхөн ширэм хөрсний дараа цэвэрлэнэ үү.

Ерөнхий зөвлөгөө

- Шарах шүүгээгээ хэрэглэх тоолондоо цэвэрлэнэ үү. Ингэснээр хоолны үлдэгдэл түлэгдэхгүй.
- Хэрэв шарах шүүгээний хөндийд хоол удаан хугацаагаар үлдвэл үүнийг цэвэрлэхэд цаг их шаардах эсвэл цэвэрлэх боломжгүй болж мэднэ.
- Шарах шүүгээний хөндийг цэвэрлэгээний бодис бүхий бүлээн усаар эсвэл усыг цуутай хольж цэвэрлэж болно (250 мл усанд 3 хоолны халбагаар) Цэвэрлэж дуусаад гадаргууг хуурай болтол нь арчина уу.
- Шарах шүүгээн дотор нойтон даавуу эсвэл таваг орхиж болохгүй. Шарах шүүгээнд чийг үлдээвэл зэв үүсгэх магадлалтай.
- Жүүсний толбо, нарийн боовны үлдэгдэл зэргийг шарах шүүгээний хөндийн гадаргуу бүлээвтэр байгаа үед арилгахад илүү хялбар байдаг.

Цэвэрлэгээний бодис

- Цэвэрлэж арчлах үед аливаа ширүүн материал ба зүлгүүр хэрэглэж ХЭРХЭВЧ болохгүй.
- Сод, аммиак, хлор агуулсан идэмхий бодисыг хэрэглэж ХЭРХЭВЧ болохгүй.
- Их шүлтлэг бодис хэрэглэж ХЭРХЭВЧ болохгүй.
- Органик хүчил, нимбэгийн хүчил зэрэг агуулсан шингэнийг хэрэглэж болохгүй. Энэ нь паалан дээр байнгын толбо үүсгэдэг.

Бусад чухал зөвлөгөө

- Бялуу зэрэг жимстэй хоол хийхдээ гүн сав ашиглана уу, учир нь жүүс нь паалан дээр байнгын толбо үүсгэж болзошгүй.
- Паалан өнгөө алдах нь шарах шүүгээний ажиллагаанд үл нөлөөлөх бөгөөд баталгаа нэхэмжлэх үндэслэл болохгүй.
- Шарах шүүгээн доторхыг өөх тосоор бохирдуулахгүйн тулд мах шарахдаа зориулалтын сав, тугалган цаас эсвэл зориулалтын шарах уут хэрэглэнэ үү.

Анхаар! Зүлгүүр, хатуу цэвэрлэгээний бодис зэргийг цэвэрлэгээнд ашиглаж болохгүй.

Анхаар! Бүлээн усанд багаахан аяга угаах шингэн хийж төхөөрөмжийн урд талыг цэвэрлэнэ үү. Угаалгын нунтаг зэрэг зүйлс хэрэглэж болохгүй.

Цэвэрлэгээ

Анхаар! Цэвэрлэхийн өмнө шарах шүүгээг унтраана уу. Бүх товчлуурууд "0" / "*" (off) тэмдэг дээр байрласан эсэхийг шалгана уу. Шарах шүүгээг хөрсний дараа цэвэрлэж болно.

- Шарах шүүгээн доторх гэрлийг асааж хөндийг нэлд нь сайн харж болно.
- Том толбо, хоолны том үлдэгдлийг гараар зайлуулж болно (модон эсвэл пиавар хутгуур хэрэглэхийг зөвлөж байна). Хурц ширүүн гадаргуутай зүйлээр цэвэрлэх нь паалангийн гадаргууг гэмтээж болзошгүй. Тиймээс болгоомжтой цэвэрлэнэ үү.
- Усанд угаалгын шингэн эсвэл жаахан цуу хийгээд дотор нь даавуу дэвтээгээд түлэгдсэн хоолны үлдэгдлийг цэвэрлэж болно. Шаардлагатай бол бохир гадаргууг нэг цаг орчим дэвтээнэ үү.

Уур цэвэрлэгээ

- 250 мл усыг шарах шүүгээний нэгдүгээр түвшин дэх тавиур дээр цутгана уу (хамгийн доод түвшин). Шарах шүүгээний хаалгыг хаана уу.
- Температурыг 50°C тохируулаад функцийн товчлуурыг  доороос шарах горимд оруулаад шарах шүүгээг 30 орчим минут халаана.
- Уур цэвэрлэгээний ажиллагаа дуусмагц, зөөлөн угаалгын шингэнтэй усанд даавуу эсвэл порлоон дэвтээж хөндийг цэвэрлэнэ.

Хийн ширэм

- Хэрэглээ бүрийн дараа ширмийг цэвэрлэнэ үү. Ширмийг бүлээн байхад нь цэвэрлэхийг бид танд зөвлөж байна. Ширэмд гүн толбо тогтохоос сэргийлэх нь чухал; тухайлбал амаараа гарсан хоол түлэгдсэнээс үүссэн толбо зэрэг.
- Ширүүн материал, цэвэрлэгч нунтаг, зуурмаг, зүлгүүр чулуу, металл угаагч зэргийг ашиглан цэвэрлэж болохгүй. Эдгээр нь гадаргууг эргэж буцалтгүйгээр гэмтээж болзошгүй.
- Цэвэрлэгээнд зохих шаардлагад нийцсэн өөх тос арилгах шингэн, эмульс зэрэг зөөлөн цэвэрлэх бодис хэрэглэхийг зөвлөж байна.
- Хэрэв танд зөвлөсөн бүтээгдэхүүнийг ашиглах боломжгүй бол, бүлээн усанд аяга таваг угаагч шингэн эсвэл зэвэрдэггүй ган угаалтуур угаах шингэн ашиглахыг зөвлөж байна.
- Зөөлөн, чийг шингээдэг даавуугаар гадаргууг цэвэрлэ. Ширмийг цэвэрлэж дуусаад арчиж хатаана уу.
- Хэрэв ширэм ба тулгуур бохирдвол эдгээрийг салгаж аваад бүлээн усанд аяга таваг угаагч шингэн хийж цэвэрлэнэ үү. Хуурай болтол нь арч. Сав суулганы тулгуурыг салгасны дараа ширэмний доорх гадаргууг нэлд нь цэвэрлээд зөөлөн даавуугаар арчиж хатаана. Дөлийн сүв, ширэмний толгойг тогтмол цэвэрлэх шаардлагатай (доорх зураглалыг хар).

- Нимгэн зэс утсаар хийн цоргыг цэвэрлэ. Ган утсаар цэвэрлэх эсвэл сүв рүү шүвгэр үзүүртэй зүйл чихэж цэвэрлэж болохгүй.
- Ширэмний бүх хэсгүүдийг хуурай байлгаж ёстой. Усны дусал хийн урсгалыг хааж, ширэм буруу ажиллахад хүргэж болзошгүй.
- Цэвэрлэсний дараа ширмийг буцааж хийхдээ зөв байршуул. **Ширэмний тагийг буруу байршуулбал ширмийг эргэж буцалтгүйгээр гэмтээж болзошгүй.**

Чухал! Зүлгүүр, хатуу цэвэрлэгээний бодис зэргийг цэвэрлэгээнд ашиглаж болохгүй. Бүлээн усанд багаахан аяга угаах шингэн хийж төхөөрөмжийн урд талыг цэвэрлэнэ үү. Угаалгын нунтаг зэрэг зүйлс хэрэглэж болохгүй.

Тавиурын тулгуур*

Тус төхөөрөмж нь гаргаж авахад хялбар тавиурын тулгууртай. Тулгуурыг авахын тулд урд талын бэхэлгээг татаад тулгуурыг хазайлгаад ард талын бэхэлгээнээс мултална.

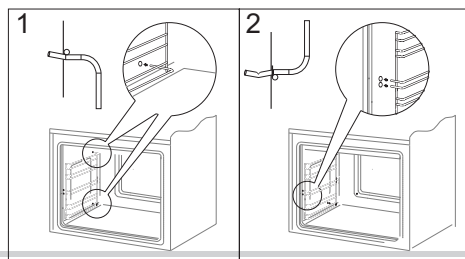
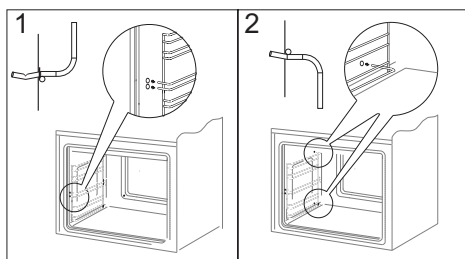

*зарим загварт

АЛДААГ ОЛЖ ЗАСВАРЛАХ

Ямар нэгэн алдаа гарвал:

- Төхөөрөмжийг унтраа
- Төхөөрөмжийг цахилгаанаас салга
- Доорх хүснэгтэд өгсөн зааврыг дагаснаар та зарим асуудлыг шийдвэрлэх боломжтой. Засвар үйлчилгээнд хандахаас өмнө хүснэгт дэх бүх мөрүүдийг шалгана уу.

Асуудал	Шалтгаан	Шийдэл
1. Төхөөрөмж ажиллахгүй байна	Цахилгаан хангамж байхгүй	Хэлхээ таслагчийг шалга, гацсан бол дахин тохируул, шатсан гал хамгаалагчийг шинээр соль
2. Шарах шүүгээний гэрэлтүүлэгч ажиллахгүй байна	Чийдэн нь сул эсвэл шатсан байна	Шатсан чийдэнг шинээр соль (Цэвэрлэгээ ба засвар үйлчилгээг хар)
3. Дэлгэц дээр "0.00" цаг анивчаад байна	Төхөөрөмжийг салгасан эсвэл цахилгаан тасарсан байна	Одоогийн цагийг тохируул ("Хянах самбарын ажиллагаа" хэсгийг хар)
4. Улаан индикатор гэрэл унтарсан байна	Шарах шүүгээ нь тохируулсан цагт хүрмэгц индикатор гэрэл автоматаар унтардаг. Индикатор гэрлийг хар	
5. Ширэм ноцохгүй байна	Дөлийн сүв бохирдсон байна	Хийн унтраалгын хавхлагыг хаа, ширэмний хавхлагыг хаа, өрөөг агааржуул, ширмийг салгаж ав, дөлийн сүвийг цэвэрлэ
6. Ширмийг ноцоох үед дөл унтраад байна	Ширэмний товчлуурыг дараад хэт хурдан сулласан байна	Товчлуурыг "том дөл" байршилд нь илүү удаан барь
7. Хий ноцоогч асахгүй байна	Цахилгаан хангамж байхгүй	Хэлхээ таслагчийг шалга, гацсан бол дахин тохируул, шатсан гал хамгаалагчийг шинээр соль
	Хийн хангамж тасалдсан байна	Хийн хангамжийн хавхлагыг нээ
	Бохирдсон (тос даасан) хий ноцоогч	Хий ноцоогчийг цэвэрлэ.
	Ширэмний товчлуурыг хангалттай удаан дараагүй байна	Дөл нь ширмийг бүрэн гүйцэт бүрхэх хүртэл нь товчлуурыг дарж бай

Хэрэв асуудал шийдэгдээгүй бол, төхөөрөмжийг цахилгаанаас салгаад гарсан алдааг хамгийн ойрхон засвар үйлчилгээний төвд мэдэгдэнэ үү. Анхаар! Засвар үйлчилгээг техникийн мэргэжилтнээр хийлгэх ёстой.

ҮЗҮҮЛЭЛТ

Нэрлэсэн хүчдэл	230V~50Hz
Нэрлэсэн хүч	2900 W
Төхөөрөмжийн ангилал	II2H3BP/P
Овор хэмжээ (Өн x Өр x Г)	850 x 500 x 600 мм

Тус бүтээгдэхүүн нь Европын стандартын шаардлага EN 60335-1; EN 60335-2-6, EN 30-1-1 -ийг хангасан болно.

Цахилгаан шарах шүүгээний эрчим хүчний ангиллын тодорхойлолтуудыг EN 60350-1 /IEC 60350-1 стандартын дагуу гаргасан болно. Эдгээр тодорхойлолтуудыг хэвийн ачаалалд дээрээс шарах, доороос шарах, сэнстэй шарах (хэрэв байгаа бол), горимуудад тулгуурлан гаргасан болно.

Эрчим хүчний хэмнэлтийн ангиллыг бүтээгдэхүүн дэх функцээс хамааран дараах эрэмблэлээр тодорхойлсон болно:

ЭКО агаар (Сэнсээр шарагч + сэнс)



Агаар (Сэнсээр шарагч + сэнс)



Агаар (доороос шарагч+ дээрээс шарагч + шарагч + сэнс)



Жирийн горим (доороос шарагч + дээрээс шарагч)



Эрчим хүчний зарцуулалтыг тодорхойлох бол тавиурын гулгуурыг салгаж гаргана уу (хэрэв бэхэлсэн бол).

СУУЛГАХ АЛХМУУД:

Дараах зааварчилгаа нь мэргэжлийн техникчид зориулсан болно. Эдгээр зааварчилгаа нь төхөөрөмжийг мэргэжлийн түвшинд суулгаж, арчлах зориулалттай болно.

- Төхөөрөмжийг суулгахын өмнө дотоод хангамжийн нөхцөл (хийн төрөл, хийн даралт) болон тохиргоо нь зохистой эсэхийг шалгана уу.
- Тохиргооны заавар нь төхөөрөмжийн нэрийн хавтан дээр бий.
- Тус төхөөрөмж нь яндантай холбогдоогүй болно. Тус төхөөрөмжийг одоогийн дүрэм журмын дагуу суулгаж холбох ёстой. Ялангуяа агааржуулалтыг холбогдох шаардлагын дагуу зохицуулах ёстой.

Плиткаг хэрхэн байршуулах

- Гал тогоо нь хуурай бөгөөд агааржуулалт сайтай байх ёстой. Плиткаг гал тогоонд байршуулахдаа бүх эд ангиудад чөлөөтэй нэвтрэх нөхцөлийг бүрдүүлэх нь чухал.
- Өрөө нь шатсан хийг гадагшлуулах агааржуулалтын системээр тоноглогдсон байх ёстой. Агааржуулалтын систем нь агааржуулалтын сараалж эсвэл хиншүү сорогчоор тоноглогдсон байх ёстой. Хиншүү сорогчийг дагалдах ажиллагааны зааварчилгааны дагуу суулгах ёстой.
- Өрөө нь хийг зөв шатаахад шаардлагатай агаарын хангамжтай байх ёстой. Ширэмний хүчийн 1 kW бүрт 2 m³/h -аас багагүй агаарын хангамж шаардлагатай. Өрөөг гаднаас орж ирэх хэвийн агаарын урсгалаар агааржуулж болно. Эсвэл 100 см²-аас багагүй хөндлөн огтлолтой суваг гаргаж; Эсвэл агааржуулалтын суваг бүхий зэргэлдээ өрөөнүүдээр агаар дамжуулан тус тус хангаж болно.
- Шингэрүүлсэн нефтийн хий нь агаараас илүү хүнд бөгөөд голдуу шалан дээр

хуримтлагддаг. Шингэрүүлсэн нефтийн хийн цилиндр суулгасан өрөө нь гадагш холболт бүхий агааржуулалтын сувгаар тоноглогдсон байх шаардлагатай. Ингэснээр хий алдагдсан тохиолдолд хийг чөлөөтэй гадагшлуулах боломжтой байна. Хийн цилиндрийг, хоосон эсвэл хагас хоосон байсан ч, газар доорх орон зайд (подвал зэрэг) суулгаж, хадгалж болохгүй. Цилиндрийг цилиндрийн доторх температурыг 50°C-аас илүү болтол нь халааж болох илчний эх үүсвэртэй (плитка, зуух, шарах шүүгээ г.м.) ойрхон байрлуулж үл болно.

- Төхөөрөмжийн ангилал EN 30-1-1: ангилал 2 - доод ангилал 1.

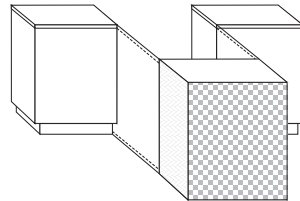

- Жирийн хийн плиткаг 85 см хүртэлх өндөр түвшинд суулгаж болно. Үүнээс өндөр бол плиткаг индэр дээр байршуулах шаардлагатай. Плиткаг индэр дээр суулгасан өндөр нь 90 см +/- 5 мм болно. Та суулгах үйлчилгээ болон индрийг манай албан ёсны дистрибьютороос худалдан авах боломжтой. Индрийг зөвхөн мэргэжлийн хүн суулгах бөгөөд суулгасан индрийг баталгааны хуудаст бүртгэж тэмдэглэнэ. Дэлгэрэнгүй мэдээлэл авах бол бидэнтэй утсаар

- холбогдох эсвэл манай вэбсайт [www. amica.pl](http://www.amica.pl) руу орно уу.

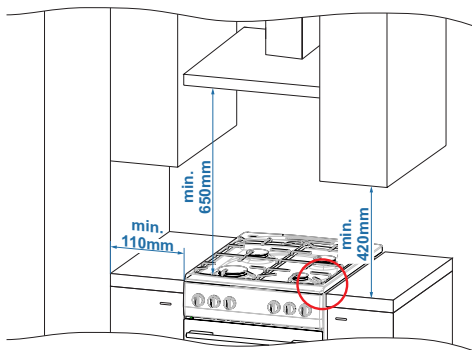

Зураглал А

- Ширэмний тавцан гал тогооны тавилгыг давсан байна (зур. А ба В).

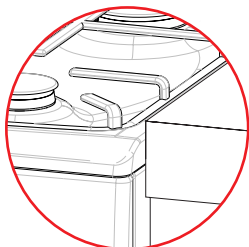

БУРУУ

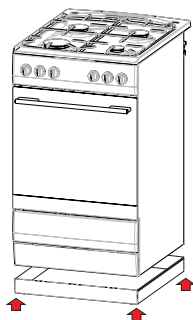

ЗӨВ

Зур В

- Шарах шүүгээг байрлуулах тавцан нь 100°C -т тэсвэртэй хулдаас, наалдуур зэрэг материалаар хийгдсэн байх ёстой. Эс тэгвэл хулдаас нь ховхорч тавиурын гадаргуу гэмтэж болзошгүй. Хэрэв та

тавилгын дулааны эсэргүүцлийн талаар ойлголтгүй бол тавилгыг ойролцоогоор 20 мм-ийн зайтай байрлуулах хэрэгтэй (Зур. В).

- Плитканы тавцангийн гадаргууг давсан зэргэлдээх тавилгыг тавцангийн ирмэгээс дор хаяж 110 мм-ийн зайнд байрлуулах хэрэгтэй.
- Плитканы ард хана нь өндөр температурт тэсвэртэй байх ёстой. Плиткаг ашиглах явцад ард ханын температур нь тасалгааны температураас 50°C илүү болтол халж болзошгүй.
- Плиткаг хатуу, хавтгай шалан дээр байрлуулах ёстой (суурин дээр бүү байрлуул).
- Төхөөрөмж нэг түвшинд байх ёстой. Энэ нь хайруулын тавагт тосыг жигд тараахад чухал. Нэг түвшинд оруулахын тулд тохируулагч хөлийг ашиглана уу. Шургуулгыг татаж авсны дараа хөлийг тохируулж болно. +/- 5 мм-ийн наана цаанатай тохируулж болно.

Плиткаг хийн хангамжийн системд холбох

АНХААР. Тус төхөөрөмж нь үйлдвэрлэгчийн тодорхойлсон хийн төрлөөр хангагдсан байх ёстой. Төхөөрөмжид зориулагдсан хийн төрлийн тухай мэдээллийг нэрийн хавтанд оруулсан байгаа. Төхөөрөмжийг өөр төрлийн хийнд тохируулах эрх бүхий зөвхөн мэргэжлийн техникч холбох ёстой.

Суулгах талаарх зөвлөмж

Суулгах хүнд тавигдах шаардлага:

- зохих мэргэжилтэй байх,
- Төхөөрөмжид зориулсан хийн төрлийн талаарх мэдээллийг нэрийн хавтангаас олж уншиж танилцсан;

- мөн тус мэдээллийг төхөөрөмж суулгах газрын хийн хангамжийн тодорхойлолттой харьцуулан шалгасан байх,

бас дараахыг шалгана:

- агааржуулалтын зөв ажиллагаа, ж. нь. тасалгааны агаар сэлгэлт сайн эсэх,
- хийн хоолойнууд чангалагдсан эсэх
- төхөөрөмжийн ажиллагааны эд ангиудыг шалгаж цахилгаан систем нь хамгаалалтын дамжуулагчтай эсэхийг шалгана.
- Ноцоогч ба Дөл унтрахад хийг таслан зогсоох төхөөрөмжийн хэвийн ажиллагааг хангахын үүднээс товчлууруудын байршлыг дагалдан ирсэн шайбыг ашиглан зөв тохируулаад, ноцоогч ба Дөл унтрахад хийг таслан зогсоох төхөөрөмж хэвийн ажиллаж буй эсэхийг шалгана. Хэрэв ажиллагааны доголдол байна гэж үзвэл товчлуурыг салгаад хавхлагын углуурганд нэг эсвэл нэгээс илүү шайб хийж тохируулна, дараа нь хавчдаг шайбаар хамгаалж товчлуурыг солино.

Хэрэглэгчдэд хийн ширэм суулгалтын гэрчилгээ өгч төхөөрөмжийн хэвийн ажиллагааны талаар зааж өгнө.

Төхөөрөмжийг суулгасны дараа бүх холболтууд битүүмжлэгдсэн эсэхийг батална (жишээлбэл савантай усаар шалгаж болно) Холболтуудыг шалгахдаа гал ашиглаж болохгүй.

АНХААР. Даралт тохируулагчийг орлуулахын өмнө хийн хавхлага болон дөл унтрахад хийг таслан зогсоох төхөөрөмжийн хэвийн ажиллагаанд техникийн хянан шалгалт хийх ёстой.

АНХААР. Бид тус бүтээгдэхүүний гадаргуу дахь зэтэр болон ширүүн ирмэгийг арилгах гэж хичээсэн боловч та болгоомжтой харьцана уу - суурилуулах явцад хамгаалалтын бээлий хэрэглэхийг зөвлөж байна.

Плиткаг цахилгаан системд холбох

- Төхөөрөмжийг үйлдвэрээс нэг фазын хувьсах гүйдлийн (230 V 1 N ~ 50Hz) хүчин чадалд тохируулсан бөгөөд холболтын кабел ба газардуулгын терминал бүхий эр залгуураар тоногдсон байгаа.
- Ханын цахилгаан залгуур нь хамгаалалтын газардуулгын углуургаар тоноглогдсон бөгөөд плитканы дээр байршилж болохгүй. Плиткаг суулгасны дараа хэрэглэгч нь ханын цахилгаан залгуурт нэвтрэх боломжтой байх шаардлагатай.
- Төхөөрөмжийг залгахын өмнө анхаарах зүйлүүд:
 1. Гал хамгаалагч болон гэр ахуйн цахилгаан систем нь цахилгаан ачаалалд тэсвэртэй байх,
 2. Гэр ахуйн цахилгаан систем нь зөв газардуулгатай бөгөөд одоогийн стандарт, дүрэм журмын шаардлагыг хангасан байх ёстой.
 3. Залгуурт хүрэхэд амархан.

АНХААР! Хэрэв цахилгаан утас гэмтсэн бол, аюулаас зайлсхийхийн тулд үүнийг үйлдвэрлэгч, засвар үйлчилгээний төв эсвэл мэргэжлийн хүнээр засуулна уу.

Плиткаг өөр төрлийн хийд тааруулах

Энэ ажлыг зөвхөн мэргэжлийн техникчээр хийлгэнэ.

Хэрэв плиткаг хангах хий нь үйлдвэрлэгчийн тодорхойлсон хийн төрлөөс (20 НН 20 mbar) ондоо бол, ширэмний цоргыг орлуулж дөлийг тохируулна.

Анхаар! Үйлдвэрлэгчийн ханган

нийлүүлсэн плитка нь нэрийн хавтан болгон баталгааны хуудас дээр тодорхойлсон хийд зориулсан ширмээр тоноглогдсон болно.

Плиткаг өөр төрлийн хийд тааруулахын тулд:

- цоргыг орлуул (доорх хүснэгтүүдийг хар),
- жижиг дөлийг тохируул,

Somipress ширэм (ширэм дээрх SOMIPRESS тэмдгээр нь танина)

Конфорка типа Somipress (согл. маркировке «SOMIpress» на корпусе конфорки)			Вид газа	
			G20 2H 20 mbar	G30 3B/P 30 mbar
Нэмэлт	Цоргоны диаметр	мм	0,72	0,52
	Дулааны ачаалал	kW	1,00	1,00
	Хийн хэрэглээ	g/h	-	73
Дунд	Цоргоны диаметр	мм	0,98	0,67
	Дулааны ачаалал	kW	1,80	1,80
	Хийн хэрэглээ	g/h	-	131
Том	Цоргоны диаметр	мм	1,17	0,83
	Дулааны ачаалал	kW	2,80	2,80
	Хийн хэрэглээ	g/h	-	204

Ширэмний дөл	Төхөөрөмжийг шингэрүүлсэн нефтийн хийнээс байгалийн хий болгон хувиргах	Төхөөрөмжийг шингэрүүлсэн нефтийн хийнээс байгалийн хий болгон хувиргах
Том дөл	1. Ширэмний цоргыг хүснэгтийн дагуу таарсан цоргоор орлуул.	1. Ширэмний цоргыг хүснэгтийн дагуу таарсан цоргоор орлуул.
Жижиг дөл	2. Тохируулагч шургыг ялимгүй сулруулж дөлийг тохируул.	2. Тохируулагч шургыг ялимгүй чангалж дөлийн хэмжээг шалга.

Тохируулга хийхийн тулд товчлууруудыг хавхлагаас нь салга.

Арын ширэмнүүдэд агаарын үндсэн тохируулга шаардлагагүй. Чанартай дөлийн дотоод бүрхүүл нь тод хөх өнгөтэй байдаг. Шунгинах богино дөл, эсвэл урт шар, утаалаг, бүдэг бүрхүүлтэй дөл нь хийн чанар муудсан эсвэл ширэм гэмтсэн ба бохирдсоныг илтгэнэ. Дөлийн чанарыг шалгахын тулд ширмийг том дөл дээр 10 минутын турш асаагаад товчлуурыг жижиг дөл рүү шилжүүлнэ. Ингэхэд дөл нь унтрах эсвэл цорго дээр дэвхрэх ёсгүй.

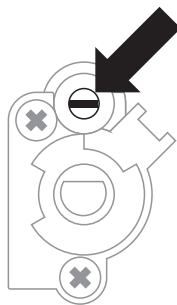

Хавхлагыг тохируулах

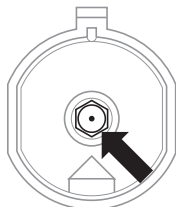

Ширэмний цоргыг хэрхэн орлуулах - 7 номерын толгойн эрэг чангалах түлхүүрээр цоргыг шурагдаж суллаад шинэ хийн төрөлд нийцсэн цоргоор орлуулна (хүснэгтүүдийг хар).

АНХААР. Хэрэв хэрэглэгч, суулгагч өөрсдөө хүсвэл төхөөрөмжийг үйлдвэрлэгчийн нэрийн хавтанд тодорхойлсноос өөр хийн төрөлд хувиргах эсвэл орон сууцны хийнээс өөр төрлийн хийнд зориулсан төхөөрөмжийг худалдан авч болно.

Дөл унтрахад хийг таслан зогсоох төхөөрөмж бүхий товчлуурыг ашиглан ширэмний хийн хангамжийг нээж шалгаж болно. Ширэм ноцсон ба товчлуур жижиг дөлийн байрлалд байхад нь хавхлагыг 2.5 мм шургаар тохируул.

АНХААР. Хувиргалт хийгдсэний дараа, плиткаг одоо ямар төрлийн хийд тохируулсныг илэрхийлсэн шошгыг нааж тавина уу.

FCMW58123
FCMX58123

0,5	Күтү режиміндегі тұтыну куаты [Вт]	-	0,0
-	Сөңдірілген режимдегі тұтыну куаты [Вт]	-	-
-	Желіге қосылған кезде күтү режиміндегі қуат тұтынуы [Вт]	-	-
-	Күтү режиміне/сөңдірілген режимге автоматты ауысу уақыты [мин.]	-	-
0,5	Күтү режимінде керектелген қубат [Вт]	-	0,0
-	Өчүрүлген режимде керектелген қубат [Вт]	-	-
-	Тармаққа қосылғанда күтү режимінде керектелген қубат [Вт]	-	-
-	Күтү режиміне/өчүрүлген режимге автоматтық өтүү уақытысы [мун.].	-	-
0,5	Амрах горим дахь эрчим хүчний зарцуулалт [В]	-	0,0
-	Унтрах горим дахь эрчим хүчний зарцуулалт [В]	-	-
-	Wi fi сүлжээний амрах горим дахь эрчим хүчний зарцуулалт	-	-
-	Автоматаар амрах/унтрах хугацаа [мин]	-	-
0,5	Потребляемая мощность в режиме ожидания [Вт]	-	0,0
-	Потребляемая мощность в выключенном режиме [Вт]	-	-
-	Потребляемая мощность в режиме ожидания при подключении к сети [Вт]	-	-
-	Время автоматического перехода в режим ожидания/ в выключенный режим [мин.].	-	-
0,5	Қуваи масрафшаванда дар реҷаи интизорӣ [Вт]	-	0,0
-	Қуваи масрафшаванда дар реҷаи ҳомӯш [Вт]	-	-
-	Истеъмоли неру дар ҳолати интизорӣ хангоми пайвастшавӣ ба шабака [Вт]	-	-
-	Вақти гузарии автоматикӣ ба реҷаи интизорӣ/ба реҷаи ҳомӯш [дақ.].	-	-
0,5	Kutish rejimida iste'mol qilinadigan quvvat [Vt]	-	0,0
-	O'chirilgan rejimda iste'mol qilinadigan quvvat [Vt]	-	-
-	Tarmoqqa ulanganda kutish rejimida iste'mol qilinadigan quvvat [Vt]	-	-
-	Kutish rejimiga/o'chirilgan rejimga avtomatik o'tish vaqti [min.].	-	-

FCMW582233
FCMX582233
FCMM582233

0,5	Күтү режиміндегі тұтыну куаты [Вт]	-	0,0
-	Сөңдірілген режимдегі тұтыну куаты [Вт]	-	-
-	Желіге қосылған кезде күтү режиміндегі қуат тұтынуы [Вт]	-	-
-	Күтү режиміне/сөңдірілген режимге автоматты ауысу уақыты [мин.]	-	-
0,5	Күтү режимінде керектелген қубат [Вт]	-	0,0
-	Өчүрүлген режимде керектелген қубат [Вт]	-	-
-	Тармаққа қосылғанда күтү режимінде керектелген қубат [Вт]	-	-
-	Күтү режиміне/өчүрүлген режимге автоматтық өтүү уақытысы [мун.].	-	-
0,5	Амрах горим дахь эрчим хүчний зарцуулалт [В]	-	0,0
-	Унтрах горим дахь эрчим хүчний зарцуулалт [В]	-	-
-	Wi fi сүлжээний амрах горим дахь эрчим хүчний зарцуулалт	-	-
-	Автоматаар амрах/унтрах хугацаа [мин]	-	-
0,5	Потребляемая мощность в режиме ожидания [Вт]	-	0,0
-	Потребляемая мощность в выключенном режиме [Вт]	-	-
-	Потребляемая мощность в режиме ожидания при подключении к сети [Вт]	-	-
-	Время автоматического перехода в режим ожидания/ в выключенный режим [мин.].	-	-
0,5	Қуваи масрафшаванда дар реҷаи интизорӣ [Вт]	-	0,0
-	Қуваи масрафшаванда дар реҷаи ҳомӯш [Вт]	-	-
-	Истеъмоли неру дар ҳолати интизорӣ хангоми пайвастшавӣ ба шабака [Вт]	-	-
-	Вақти гузарии автоматикӣ ба реҷаи интизорӣ/ба реҷаи ҳомӯш [дақ.].	-	-
0,5	Kutish rejimida iste'mol qilinadigan quvvat [Vt]	-	0,0
-	O'chirilgan rejimda iste'mol qilinadigan quvvat [Vt]	-	-
-	Tarmoqqa ulanganda kutish rejimida iste'mol qilinadigan quvvat [Vt]	-	-
-	Kutish rejimiga/o'chirilgan rejimga avtomatik o'tish vaqti [min.].	-	-



Hansa LLP Central Asia
050060, st. Kekilbayuly 34,
BC Capital Tower, Almaty,
Kazakhstan
Made in EU

ТОО Ханса Центральная Азия,
050060, ул. Кекилбайулы 34,
БЦ Capital Tower, Алматы,
Казахстан
Сделано в ЕС