

КОМНАТНЫЕ СПЛИТ-КОНДИЦИОНЕРЫ РУКОВОДСТВО ПО ЭКСПЛУАТАЦИИ И МОНТАЖУ БӨЛМЕ СПЛИТ-КОНДИЦИОНЕРЛЕРІ ПАЙДАЛАНУ ЖӘНЕ ОРНАТУ НҰСҚАУЛАРЫ



AS25S2SF2FA-W /1U25S2SM3FA
AS25S2SF2FA-B /1U25S2SM3FA
AS25S2SF3FA-G /1U25S2SM3FA
AS25S2SF2FA-S /1U25S2SM3FA
AS35S2SF2FA-W /1U35S2SM3FA
AS35S2SF2FA-B /1U35S2SM3FA



AS35S2SF3FA-G /1U35S2SM3FA
AS35S2SF2FA-S /1U35S2SM3FA
AS50S2SF2FA-W /1U50S2SJ3FA
AS50S2SF2FA-B /1U50S2SJ3FA
AS50S2SF3FA-G /1U50S2SJ3FA
AS50S2SF2FA-S /1U50S2SJ3FA

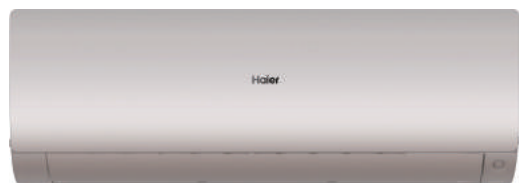

AS70S2SF2FA-W /1U70S2SJ2FA
AS70S2SF2FA-B /1U70S2SJ2FA
AS70S2SF3FA-G /1U70S2SJ2FA
AS70S2SF2FA-S /1U70S2SJ2FA



1. Основные части кондиционера.....	4
2. Эксплуатация.....	5
3. Монтаж внутреннего блока.....	13
4. Уход за кондиционером.....	16
5. Меры безопасности.....	17
6. Возможные неисправности Предупреждения.....	18
7. Предостережения при монтаже наружного блока.....	19
8. Погрузо-разгрузочные работы, хранение.....	21
9. Перемещение на другую монтажную позицию.....	25
10. Схема соединения блоков.....	30
11. Инструкции по технике безопасности.....	31
12. Выполнение монтажных работ.....	38
13. Диагностика неисправностей наружного блока.....	43
14. Технические характеристики.....	44

1. Кондиционердің негізгі бөліктері.....	4
2. Жұмыс режимдері.....	5
3. Ішкі блокты орнату.....	13
4. Кондиционер күтімі.....	16
5. Қауіпсіздік шаралары.....	17
6. Ішкі блоктың жұмысындағы мүмкін ақаулар.....	18
7. Сыртқы блокты орнату бойынша сақтық шаралары.....	19
8. Тиеу және түсіру, сақтау.....	21
9. Кондиционерді басқа орнату орнына жылжыту.....	25
10. Блоктарды қосу схемасы.....	30
11. Қауіпсіздік ережелері.....	31
12. Сыртқы блокты орнату.....	38
13. Сыртқы блоктың жұмысындағы мүмкін ақаулар.....	43
14. Техникалық сипаттамалары.....	44

- Внимательно прочитайте данное руководство перед началом эксплуатации кондиционера.
Сохраняйте руководство для последующих обращений к нему.
- Кондиционерді қолданар алдында осы нұсқаулықты мұқият оқып шығыңыз.
Осы нұсқаулықты болашақта қолдану үшін сақтап қойыңыз.



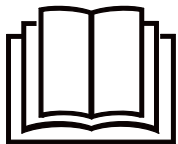

Перед тем, как приступить к эксплуатации кондиционера, внимательно прочитайте инструкции по технике безопасности, приведенные в данном руководстве.



Кондиционер предназначен для работы на хладагенте R32.

Храните данное руководство в легкодоступном для пользователя месте.

ПРЕДУПРЕЖДЕНИЕ :

- Для чистки кондиционера и для ускорения выполнения функции оттаивания не используйте средства и методы, которые не рекомендованы производителем.
- Кондиционер должен храниться в помещении, где отсутствуют устройства, представляющие для кондиционерариск возгорания, например, открытое пламя, работающие газовые приборы или электронагреватели.
- Следует соблюдать особую осторожность, чтобы не повредить какой-либо элемент холодильного контура кондиционера. Например, фреоновые трубки можно нечаянно проколоть острым предметом или согнуть их. В этом случае существует риск утечки хладагента, что может привести к серьезным травмам.
- Примите к сведению, что при утечке хладагента его запах можно не почувствовать.
- Кондиционер должен храниться, устанавливаться и эксплуатироваться в помещении, площадь которого не менее 3 м².
- При повреждении сетевого кабеля обратитесь к производителю, в авторизованный сервисцентр или к квалифицированному специалисту для его замены.
- Кондиционер можно использовать детям, достигшим 8-летнего возраста, людям с ограниченными физическими, сенсорными или умственными способностями, а также людям, не обладающим достаточным опытом и знаниями, но только в том случае, если вышеуказанные лица находятся под наблюдением, проинструктированы надлежащим образом относительно безопасной эксплуатации кондиционера и осознают возможные риски.
- Детям запрещается играть с кондиционером. Чистка устройства может выполняться детьми только под присмотром взрослых.
- Электроподключение кондиционера должно выполняться в соответствии с действующими региональными нормами и правилами по выполнению электромонтажных работ.
- Все кабели должны иметь европейскую идентификационную маркировку проводов. При отсоединении кабелей во время проведения монтажных работ необходимо, чтобы провод заземления отсоединялся в последнюю очередь.
- В качестве прерывателя цепи электропитания кондиционера следует использовать взрывозащищенный выключатель с размыканием всех полюсов и расстоянием между контактами при размыкании не менее 3 мм. Выключатель должен устанавливаться в стационарной проводке.
- Монтаж кондиционера должен выполняться квалифицированными специалистами в соответствии с действующими региональными нормами и правилами.
- Кондиционер должен быть надлежащим образом заземлен.
- В электроцепи кондиционера необходимо установить взрывозащищенный размыкатель цепи с защитой при утечке на землю и автоматический выключатель с защитой от токовой перегрузки.
- Для заправки кондиционера, выполняемой при его монтаже, переустановке или ремонте, можно использовать только тот хладагент, который указан на шильде наружного блока, т.е. R32. Применение других хладагентов может привести к нанесению вреда здоровью человека, а также к неисправностям и выходу кондиционера из строя.
- Данный продукт предназначен исключительно для бытового использования и не может применяться в промышленных или коммерческих целях
- Вся продукция Haier, предназначенная для продажи на территории ЕАЭС, изготовлена с учетом условий эксплуатации на территории ЕАЭС и прошла обязательную сертификацию.
- Продукция соответствует требованиям технических регламентов Евразийского экономического (таможенного) Союза. Сертификат соответствия N ЕАЭС RU С-CN.АЯ46.В.28075/23 от 13.02.2023 действует до 12.02.2028.
- Декларация о соответствии № ЕАЭС N RU Д-CN.БЛ08.В.02687/20 от 29.02.2020 действует до 28.02.2025.



В данном приборе установлена УФ-лампа.

ПРЕДУПРЕЖДЕНИЕ :

Обязательно прочтите инструкции по эксплуатации перед тем, как открывать крышку прибора.

- Воздействие излучения через верхний воздухозаборник и внутреннюю часть может вызвать появление раздражения глаз или кожи. Во время извлечения воздушного фильтра для его дальнейшего обслуживания убедитесь в том, что питание кондиционера отключено.
- Запрещается снимать УФ-барьеры со знаком опасности ультрафиолетового излучения.
- Запрещается использовать устройство при его явном повреждении.
- Не используйте УФ-лампу отдельно от прибора.
- Перед заменой, чисткой или другим обслуживанием УФ- лампы необходимо отключить прибор от источника питания.
- Тип используемой УФ-лампы: 0011022283A.
- Передняя панель, с символом опасности ультрафиолетового излучения, снабжена датчиком магнитного поля для отключения питания УФ-лампы при ее открытии. Не соприкасайтесь с датчиком магнитного поля бытовым магнитом или другими подобными материалами.
- При проведении технического обслуживания, перед открытием передней панели с символом опасности ультрафиолетового излучения, рекомендуется отключить основное питание кондиционера.
- Если УФ-лампа была повреждена, то она подлежит замене исключительно через авторизованный сервисный центр производителя.
- Использование прибора не по назначению или повреждение корпуса может привести к неконтролируемому выходу УФ-излучения, которое даже в малых дозах, может нанести серьезный вред глазам и коже.

Основные части кондиционера

Внутренний блок

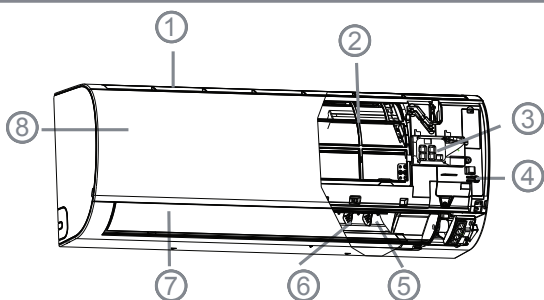

1. Забор воздуха
2. Воздушный фильтр(за панелью)
3. Дисплей
4. Кнопка Вкл./Выкл.
5. Выход воздуха
6. Вертикальные жалюзи (регулирование потока вправо/влево)
7. Горизонтальные жалюзи (регулирование потока вверх/вниз - нельзя регулировать вручную)
8. Лицевая панель

Примечание: В зависимости от модели внешний вид фронтальной панели поставляемого блока может отличаться от показанной на рисунке.

Блоктың дисплей

- 1 IR-сигнал қабылдағыш
- 2 Белме температурасы (қашықтан басқару пульті берілген температураны көрсетеді)
- 3 Жұмыс режимінің көрсеткіші (компрессор жұмыс істеп тұрғанда жанады)
- 4 WiFi басқару

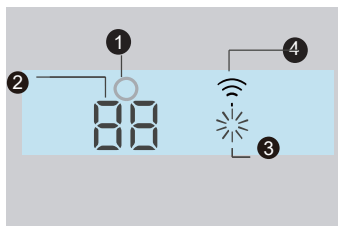

Беспроводной пульт ДУ

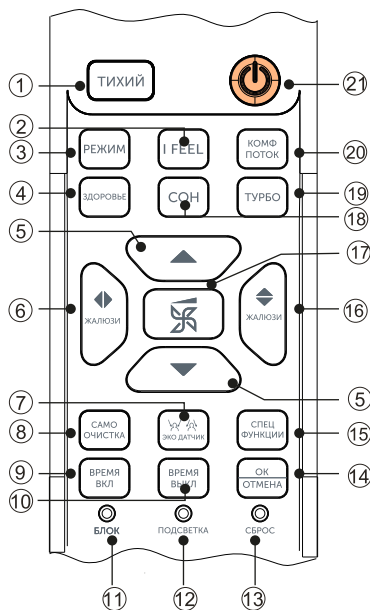

1. ТИХИЙ
2. РЕЖИМ
3. I FEEL
4. ДЗОРОВЬЕ
5. СОН
6. КОМП. ПОТОК
7. ЖАЛЮЗИ
8. САМО ОЧИСТКА
9. ВРЕМЯ ВКЛ.
10. ВРЕМЯ ВЫКЛ.
11. БЛОК
12. ПОДСВЕТКА
13. СЕРВОС
14. ОК ОТМЕНА
15. СПЕЦ. ФУНКЦИИ
16. ЖАЛЮЗИ
17. ЖАЛЮЗИ
18. ТУРБО
19. ТУРБО
20. I FEEL
21. ПИТАНИЕ

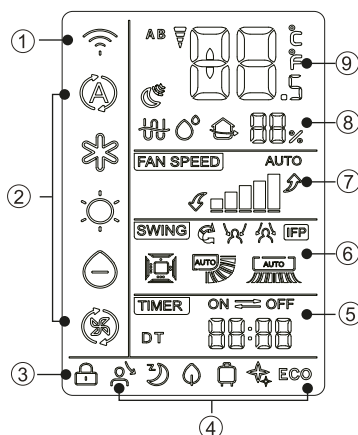

1. Wi-Fi
2. FAN SPEED
3. FAN SPEED
4. FAN SPEED
5. FAN SPEED
6. FAN SPEED
7. FAN SPEED
8. FAN SPEED
9. FAN SPEED

Наружный блок

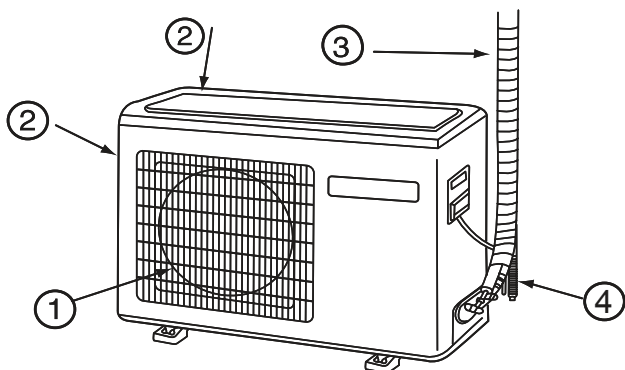

1. ВЫХОД
2. ЗАБОР ВОЗДУХА
3. ПОДКЛЮЧЕНИЕ ТРУБНЫХ ЛИНИЙ И ЭЛЕКТРИЧЕСКОГО КАБЕЛЯ
4. ДРЕНАЖНЫЙ ШЛАНГ

Рисунок приведен только для общей информации. Поставляемый блок может отличаться от показанного на рисунке.

ПРИМЕЧАНИЕ:

1. Для некоторых моделей индикация влажности недоступна.
2. Если в кондиционере предусмотрена функция Wi-Fi управления, нажмите на пульте кнопку Вкл./Выкл. и удерживайте ее 5 сек, чтобы активизировать Wi-Fi привязку. После задействования режима привязки сигнала приложение APP укажет дальнейшие действия.

Эксплуатация

Установка реального времени

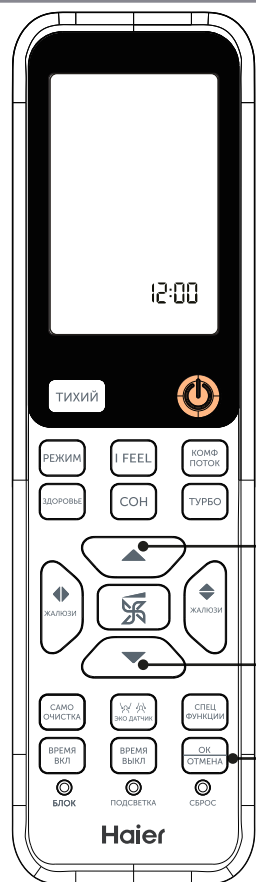

1. Установите батарейку или нажмите кнопку "СБРОС".



2. Нажимайте "▲" или "▼" для установки требуемого времени.

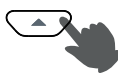

При каждом нажатии кнопки значение времени будет увеличиваться или уменьшаться на 1 мин. Если кнопку удерживать нажатой, изменение времени ускорится.

3. После установки требуемого времени нажмите кнопку "ОК ОТМЕНА", и функция СБЛОК вступит в действие.



Внимание:

Расстояние передачи сигнала между пультом и окошком приемника ИК-сигнала должно быть не более 7 м. На пути следования сигнала не должно быть никаких препятствий. Электроимпульсные или электромагнитные помехи, например, от люминесцентных ламп, беспроводных или мобильных телефонов и т.п., мешают приему ИК-сигналов, поэтому расстояние от пульта до ИК-приемника внутреннего блока должно быть уменьшено в зависимости от мощности помех.

Отсутствие или нечеткость изображения во время работы пульта указывает на то, что батарейки разрядились и их необходимо заменить. Если работа пульта неудовлетворительна, извлеките батарейки и через несколько минут установите их снова.

ПРИМЕЧАНИЕ:

Вынимайте батарейки из пульта, если предполагается, что он не будет использоваться в течение длительного времени.

Кнопки БЛОК / ПОДСВЕТКА / СБРОС / СПЕЦ ФУНКЦИИ

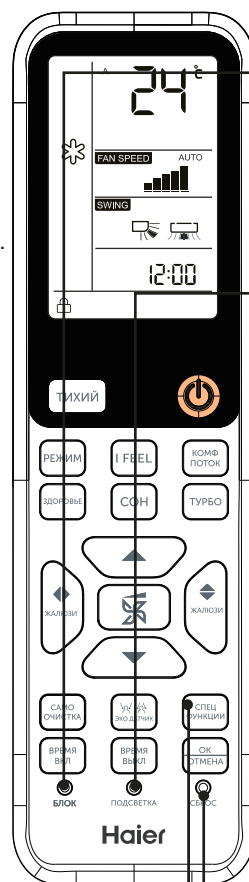

1. Кнопка БЛОК



Используется для блокировки кнопок и дисплея пульта. Активна только кнопка СБРОС.

2. Кнопка ПОДСВЕТКА



ПОДСВЕТКА

Включение и выключение подсветки дисплея внутреннего блока. Для отображения только заданной температуры нажимайте кнопку ПОДСВЕТКА 10 раз в течение 5 секунд. Должны раздаваться 3 звуковых сигнала. Чтобы вернуться к отображению температуры в помещении, снова нажмите ПОДСВЕТКА 10 раз в течение 5 секунд. По умолчанию на дисплее внутреннего блока отображается действующая температура в помещении. Температурная уставка будет отображаться в течение только нескольких секунд после ее задания пультом ДУ.

3. Кнопка СБРОС



СБРОС

Если пульт работает ненадлежащим образом, нажмите кнопку СБРОС.

4. Кнопка СПЕЦ ФУНКЦИИ



СПЕЦ ФУНКЦИИ

Выбор функций последовательным нажатием кнопки: А-В переключение измерительных величин °F/°C ---> Здоровый воздушный поток позиция 1---> Здоровый воздушный поток позиция 2---> >10°C поддержание температуры на обогрев (Если нет отдельной кнопки на пульте 10°C)

Эксплуатация

Режимы АВТО, ОХЛАЖДЕНИЕ, ОБОГРЕВ, ОСУШЕНИЕ, ВЕНТИЛЯЦИЯ

РЕЖИМ	ПОЯСНЕНИЕ
АВТО	✓
ОСУШЕНИЕ	2
ОБОГРЕВ	✓
ВЕНТИЛЯЦИЯ	✓

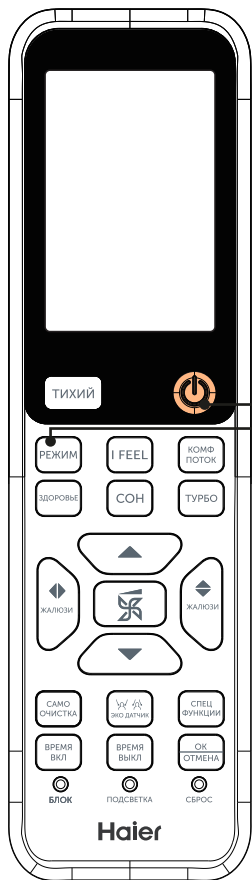

1. Включите кондиционер.



2. Нажмите кнопку РЕЖИМ и выберите требуемый.



• При каждом нажатии кнопки РЕЖИМ настройка рабочего режима и отображение дисплея пульта изменяются в следующей последовательности.

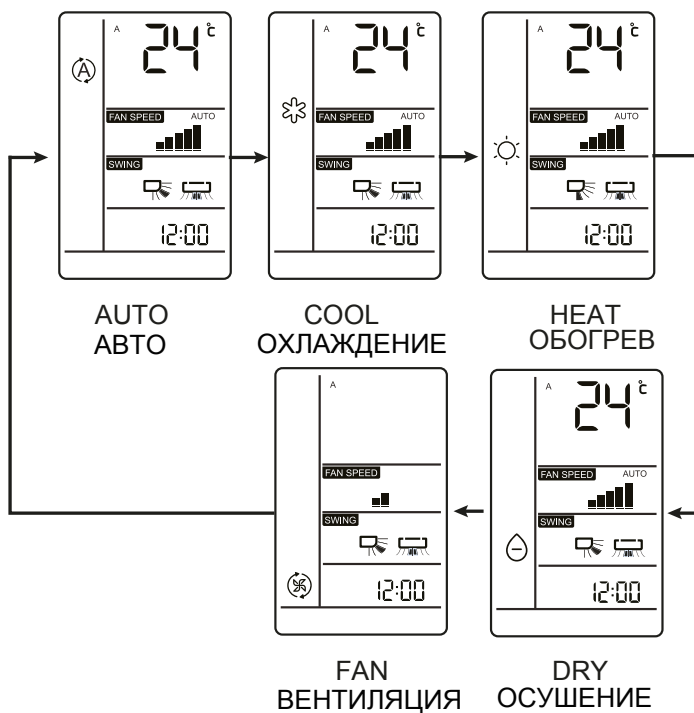

3. Используйте кнопки ТЕМП+/- для задания температурной уставки.

При каждом нажатии кнопки ▲ значение температуры будет увеличиваться на 1°C.

При каждом нажатии кнопки ▼ значение температуры будет уменьшаться на 1°C.

После задания уставки кондиционер начнет работать таким образом, чтобы обеспечить соответствие температуры в помещении уставке, показанной на дисплее.

4. Установка скорости вентилятора

При каждом нажатии кнопки скорость вентилятора будет изменяться в следующей последовательности:

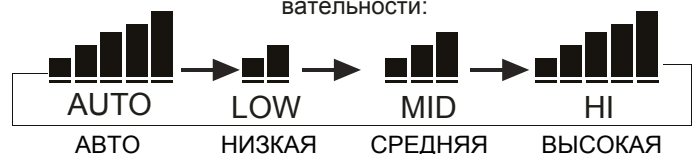

Кондиционер начнет работать с заданной скоростью вентилятора.

Эксплуатация

Функция ЗДОРОВЬЕ



Внимание:

1. Рекомендуется включать функцию УФ-дезинфекции на 1-2 часа в день, более длительное использование может повлиять на срок службы УФ-лампы.
2. Нельзя смотреть непосредственно на УФ-лампу и прикасаться к ней рукой, когда включена функция УФ-дезинфекции. Перед открытием лицевой панели блока следует отключить функцию дезинфекции.
3. При включенной функции дезинфекции рядом с воздухозаборным отверстием кондиционера может появиться голубой свет.
4. УФ-лампа может включаться только при работающем вентиляторе внутреннего блока и задействованной функции ЗДОРОВЬЕ.

*Приток свежего воздуха является опцией и работает не на всех моделях

**Nano-Aqua генератор работает не на всех моделях

Функция I FEEL / Режимы ТИХИЙ и ТУРБО



ПРИМЕЧАНИЕ:

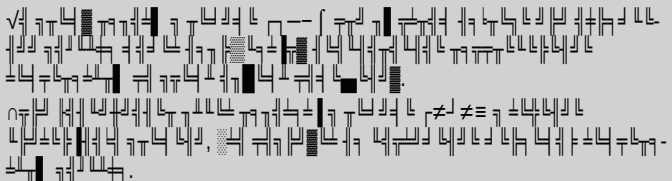

Эксплуатация

Функция КОМФОРТНЫЙ СОН



Перед тем как лечь спать, Вы можете просто нажать кнопку СОН, и кондиционер перейдет в ночной режим, обеспечивая экономичное энергопотребление и комфортный сон.

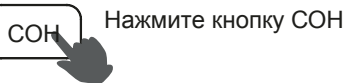

В зависимости от действующего рабочего режима алгоритм функции КОМФОРТНЫЙ СОН следующий:

1. Режим Охлаждения (COOL) или Осушения (DRY)

После 1 часа работы в статусе КОМФОРТНЫЙ СОН целевая температура в помещении увеличится на 1°C по сравнению с заданной уставкой, еще через 1 час целевая температура опять увеличится на 1°C; при таких параметрах кондиционер продолжит работать 6 часов, а затем выключится. Действующая температура будет выше уставки, обеспечивая комфортность микроклимата во время сна.

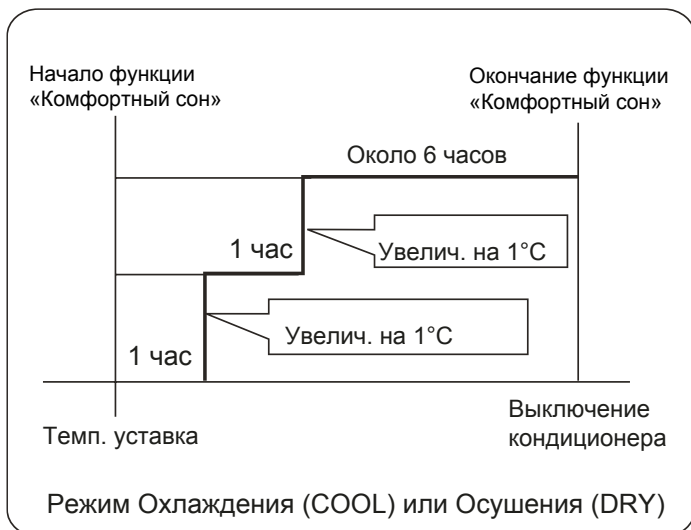

2. Режим Обогрева (HEAT)

После 1 часа работы кондиционера в статусе КОМФОРТНЫЙ СОН целевая температура в помещении снизится на 2°C по сравнению с заданной уставкой, еще через 1 час работы целевая температура опять снизится на 2°C; еще через 3 часа работы температура увеличится на 1°C; при таких параметрах кондиционер продолжит работать 3 часа, а затем выключится. Действующая температура будет ниже уставки, обеспечивая комфортность микроклимата во время сна.

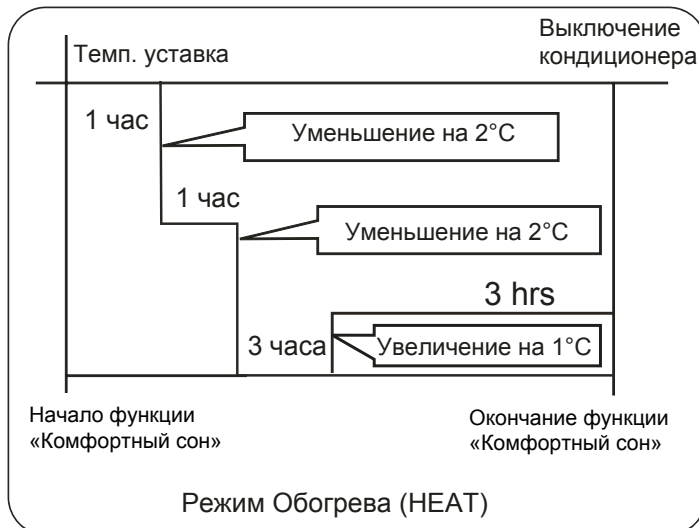

3. Режим АВТО

Алгоритм функции КОМФОРТНЫЙ СОН будет определяться действующим рабочим статусом (Обогрев, Охлаждение), автоматически выбираемым системой управления.

4. Режим ВЕНТИЛЯЦИЯ

Функция КОМФОРТНЫЙ СОН недоступна.

5. Если тихая функция КОМФОРТНЫЙ СОН настроена на 8 часов работы, нельзя менять настройки времени.

Когда кондиционер работает по программе таймера, функцию КОМФОРТНЫЙ СОН активизировать нельзя.

Функция КОМФОРТНЫЙ СОН будет отменена, если после её активизации пользователь задействует программу включения по таймеру. Кондиционер начнет работать в режиме включения по таймеру.

Если пользователь задействует программу выключения по таймеру, то по истечении времени действия любой из функций кондиционер автоматически выключается, а вторая функция отменяется.

Функция АВТОРЕСТАРТ

При начальном включении кондиционера компрессор запускается только по истечении 3 минут после запуска. При возобновлении подачи питания после аварийного отключения электросети кондиционер запустится автоматически, а через 3 минуты после этого включится компрессор.

Активизация функции АВТОРЕСТАРТ

Нажмите кнопку СОН 10 раз в течение пяти секунд, после чего прозвучат четыре звуковых сигнала, и функция Автостарта будет активизирована. Чтобы отключить функцию, снова нажмите кнопку СОН 10 раз за пять секунд, после чего прозвучат два звуковых сигнала.

Эксплуатация

■ Функция КОМФОРТНЫЙ ПОТОК



Нажмите кнопку КОМФ ПОТОК

1) После нажатия кнопки на дисплее появится иконка (направление потока вверх с избеганием попадания сильного потока непосредственно на человека).

2) Нажмите кнопку КОМФ ПОТОК еще раз, после чего на дисплее появится иконка (направление потока вниз с избеганием попадания сильного потока непосредственно на человека).

Отмена функции КОМФОРТНЫЙ ПОТОК

При следующем нажатии кнопки КОМФ ПОТОК кондиционер перейдет к работе с теми параметрами, которые действовали до активации функции КОМФОРТНЫЙ ПОТОК.

Внимание:

1. Не регулируйте шторы воздухораспределительных жалюзи вручную, иначе они могут функционировать неправильно. В случае неправильной работы жалюзи выключите кондиционер на минуту, затем включите его снова, используя пульт ДУ.
2. Пульт ДУ запоминает рабочий статус кондиционера, поэтому после включения система продолжит работу с теми параметрами, которые были заданы до выключения.

■ Работа по программе таймера

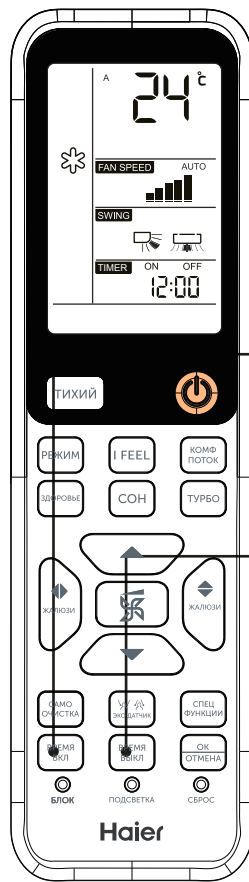

Перед использованием функции таймера настройте часы реального времени (CLOCK). С помощью таймера можно запрограммировать автоматическое включение или выключение кондиционера. Например, включение перед тем, как Вы проснетесь утром или перед тем, как вернетесь домой, а выключение - после того, как ляжете спать.

1. Выберите требуемый рабочий режим.

Нажмите кнопку ВРЕМЯ ВКЛ.

На дисплее пульта будет мигать «TIMER ON».

Установите требуемое время включения.

Нажмите кнопку ВРЕМЯ ВЫКЛ.

На дисплее пульта будет мигать «TIMER OFF».

Установите требуемое время выключения.

2. Установка требуемого времени.

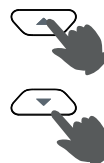

При каждом нажатии кнопки происходит увеличение или уменьшение значения времени на 1 минуту. При удерживании кнопки выполняется быстрое изменение значения. Включение/выключение по таймеру можно запрограммировать на сутки (24 часа).

3. Подтверждение заданного значения.

После установки требуемого значения времени Включения или Выключения по таймеру нажмите кнопку ОК/ОТМЕНА для подтверждения заданного времени и сохранения его в программе таймера. ВРЕМЯ ВКЛ и ВРЕМЯ ВЫКЛ после этого мигать перестанут.

4. Отмена программы таймера.

Нажмите кнопку ОК/ОТМЕНА, после чего на дисплее исчезнет отображение времени по таймеру.

ПРИМЕЧАНИЕ:

После замены батареек или сбоя подачи питания настройки таймера следует переустановить. В соответствии с последовательностью настроек - ТАЙМЕР ВКЛ или ТАЙМЕР ВЫКЛ кондиционер будет сначала включаться, а затем выключаться, либо выключаться, а затем включаться.

ПРИМЕЧАНИЕ:

- 1.
- 2.
- 3.
- 4.
- 5.

Эксплуатация

Управление жалюзи



1. Кнопка ЖАЛЮЗИ воздухо-распределения вверх/вниз.



При каждом нажатии кнопки направление воздухо-распределения посредством изменения позиционирования горизонтальных жалюзи будет в зависимости от заданного рабочего режима меняться следующим образом (индикация на дисплее):

ОХЛАЖДЕНИЕ/ОСУШЕНИЕ/ВЕНТИЛЯЦИЯ



ОБОГРЕВ



АВТО



Исходная позиция

2. Кнопка ЖАЛЮЗИ воздухо-распределения вправо/влево

При каждом нажатии кнопки направление воздухо-распределения посредством изменения позиционирования вертикальных жалюзи будет в зависимости от заданного рабочего режима меняться следующим образом (индикация на дисплее пульта):

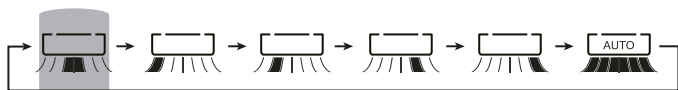

Исходная позиция

ПРИМЕЧАНИЕ:

1. В условиях высокой влажности на выходном воздушном отверстии кондиционера может образовываться конденсат, если все вертикальные жалюзи направлены влево или вправо.
2. В режиме Охлаждения или Осушения не рекомендуется удерживать горизонтальные жалюзи в нижнем положении в течение длительного времени, чтобы избежать образование конденсата на корпусе блока.
3. Так как холодный воздух всегда стремится опускаться вниз, то для обеспечения лучшей циркуляции воздуха и создания более комфортных условий в режиме Охлаждения не следует направлять воздушный поток вниз.

Функция САМООЧИСТКА

Назначение функции:

Функция предназначена для автоматической очистки испарителя

Выбор и отмена функции:



Функция доступна через приложение EVO APP.

Для активизации функции нажмите кнопку САМООЧИСТКА на пульте. После этого на дисплее пульта и внутреннего блока появится значок «CL». Действие функции, т.е. процесс самоочистки испарителя продлится максимум 21 минуту, затем прозвучит двойной звуковой сигнал «Pi», что означает окончание процесса самоочистки, и кондиционер автоматически перейдет в прежний рабочий режим. Повторным нажатием кнопки САМООЧИСТКА функцию самоочистки отменить самостоятельно нельзя. Для этого нужно либо нажать кнопку Вкл./Выкл.

ПРИМЕЧАНИЕ:

1. Функцию самоочистки нельзя задействовать при работе кондиционера по программе таймера или в режиме «Комфортный сон».
2. После начала действия функции воздушный поток может уменьшиться или даже отсутствовать, а также может быть достаточно холодным.
3. В процессе выполнения самоочистки могут возникать посторонние звуки, объясняющиеся расширением и сжатием поверхностей под воздействием тепла или холода.
4. Длительность отображения значка «CL» на дисплее блока и пульта может различаться.
5. Если температура наружного воздуха ниже нуля, то при выполнении функции самоочистки может появляться код неисправности «F25», что является стандартной функцией защиты. Необходимо выключить электропитание кондиционера и через 10 секунд включить его снова.
6. Оптимальные условия для выполнения функции самоочистки: температура воздуха в помещении 20 - 27 °С, влажность 35 - 60%; температура наружного воздуха 25 - 38°C (летний период).
7. Поскольку процесс самоочистки требует обмерзания поверхности теплообменника, необходимо иметь в виду, что если влажность воздуха очень низкая (менее 20%), достичь обмерзания очень сложно. Если же влажность очень высокая (более 70%), обледенение будет слишком большим, и поэтому может возникнуть капек конденсата.

Эксплуатация

■ Функция ЭКО Д АТЧИК

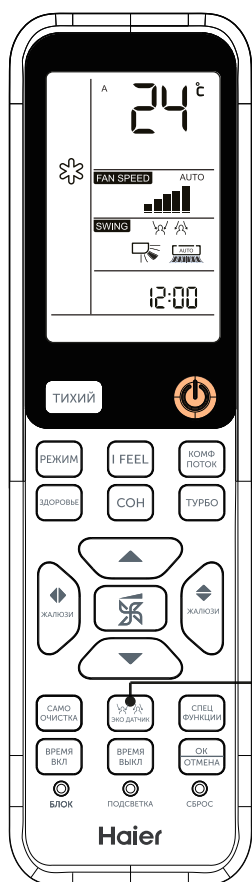

При каждом нажатии кнопки иконка функции будет меняться следующим образом:

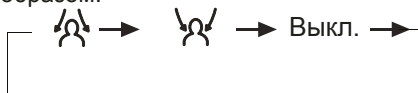

Интеллектуальный датчик может автоматически определять месторасположение человека и в зависимости от выбранной пользователем настройки позволяет направлять воздушный поток на человека в соответствии с его передвижением (сопровождающий поток - «на себя») или наоборот - направленный так, чтобы избежать непосредственного попадания на человека (обводящий поток - «от себя»).

Экодатчик автоматически обнаруживает людей для повышения энергоэффективности. Если в комнате никого нет, через 20 минут кондиционер переходит в режим энергосбережения.

ПРИМЕЧАНИЕ:

Экодатчик регистрирует изменения инфракрасного излучения от тела человека. Ниже перечислены условия, при которых показания датчика могут быть неточными:

1. Высокая температура в помещении, приближающаяся к температуре человеческого тела.
2. На людях надето много одежды, либо кто-то лежит на спине или животе.
3. Скорость перемещения людей превышает чувствительность датчика.
4. Высокая активность домашних животных, частое движение штор или других предметов в помещении под действием ветра.
5. Движущаяся цель находится вне пределов диапазона обнаружения датчиком.
6. Левый или правый торец внутреннего блока расположен слишком близко к стене.
7. Попадание прямых солнечных лучей в помещение.
8. Кондиционер работает в помещении, подверженном слишком резким перепадам температуры воздуха.

Также, если человек находится на границе пересечения зон двух или трех воздушных потоков, то при выборе опции «сопровождающий поток», воздух направляется соответственно в эти зоны или автоматически отбрасывается. При выборе опции «обводящий поток» воздух кондиционера будет направляться в обход этих зон или автоматически отбрасываться.

■ Подключение кондиционера к Wi-Fi

Подключите кондиционер к Wi-Fi и вы сможете удаленно управлять вашим устройством.

Для этого:

1. Загрузите приложение evo*



Несколько важных советов:

- Убедитесь, что частота домашней сети Wi-Fi составляет 2,4 ГГц. Это можно проверить в настройках вашего роутера.
- Проверьте, включены ли Bluetooth и функция определения геолокации на вашем смартфоне.
- Убедитесь, что ваш кондиционер находится в зоне покрытия вашей сети.
- Подойдите поближе к своему кондиционеру.

2. Откройте приложение evo, создайте новую учетную запись или авторизуйтесь.

3. Перейдите в раздел «Дом», нажмите кнопку «Добавить устройство», либо кнопку «+» в верхнем правом углу.

4. Включите кондиционер и переведите его в режим подключения, удерживая кнопку «Вкл / Выкл» на пульте дистанционного управления в течении 5 секунд. Далее приложение должно найти и определить ваше устройство.



5. Следуйте инструкциям в приложении, чтобы завершить настройку.

*Подключение и использование функции Wi-Fi, а также мобильного приложения возможно не для всех регионов (стран). Возможность подключения и использования функции Wi-Fi, а также мобильного приложения для вашего региона (страны) уточняйте у продавца (уполномоченной организации).

*Есть ограничения в использовании данного приложения для смартфонов без поддержки сервисов Google.

Эксплуатация

ВКЛ/ВЫКЛ и тестирование без использования пульта

Включение/Выключение без пульта ДУ:

- Данной функцией можно воспользоваться, если пульт ДУ неисправен, (например, разряжены батарейки) или утерян.
- Для включения кондиционера нажмите на кнопку «аварийного включения» на передней панели внутреннего блока. При этом прозвучит одиночный звуковой сигнал («Pi»), подтверждающий включение кондиционера в режим автоматического поддержания температуры.
- При первом включении без пульта кондиционер будет автоматически менять режимы Охлаждения и Обогрева в зависимости от текущей температуры внутри помещения (см. таблицу).

Выше 24 °C	24 °C	Нет	Авто	ОХЛАЖД.
Ниже 24 °C	24 °C	Нет	Авто	ОБОГРЕВ



- При «аварийном включении» кондиционера невозможно поменять температурную уставку и скорость вентилятора, а также использовать режим Сушения или программу таймера.

Функция тестирования:

Для запуска функции тестирования используйте ту же кнопку на панели внутреннего блока, что и при аварийном включении.

- Функцию тестирования следует использовать для проверки работоспособности кондиционера в условиях, когда температура в помещении не выше 16°C. При других условиях функцию тестирования активизировать нельзя.
- Нажмите на кнопку «аварийного включения» и удерживайте ее более 5 секунд (при этом Вы услышите двойной звуковой сигнал «Pi-Pi»), после этого отпустите кнопку «аварийного включения».
- Функция тестирования выполняется в режиме Охлаждения при высокой скорости вентилятора.

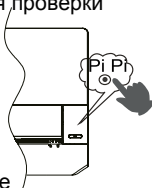

Функция Steri-Clean

Функция Steri-Clean 56°C доступна только через приложение EVO APP.

Описание функции Steri-Clean

Этап 1 - самоочистка (Self Clean) теплообменника для удаления из него грязи. Поверхность испарителя сначала замораживается, и при последующей разморозке вся накопившаяся грязь смывается и удаляется вместе с конденсатом через дренажное отверстие. Гидрофильное покрытие алюминиевых ламелей с небольшим уклоном ($\alpha \approx 5^\circ$) увеличивает эффективность дренажа.

Этап 2 - высокотемпературная (56°C) стерилизация. Теплообменник принудительно осушается, и с помощью интеллектуального контроля температуры за счет управления частотой компрессора температура на испарителе достигает 56°C и сохраняется в течение 30 минут. Благодаря этому погибают все находящиеся внутри кондиционера вирусы и бактерии.

Этап 3 - быстрое охлаждение теплообменника испарителя для улучшения результатов стерилизации. Нанопокрывание из ионов серебра увеличивает антибактериальный эффект до 99%.

Внимание:

1. Продолжительность функции 60-80 минут
2. В летний период из кондиционера может выходить горячий воздух при нагреве теплообменника испарителя и поддержания в нем температуры 56°C.
3. В зимний период использование функции может повлиять на температуру в помещении.
4. Если температура наружного воздуха выше 36°C, функция высокотемпературной стерилизации недоступна. При включении Steri-Clean будет выполняться только функция самоочистки, длительность которой составит 21 минуту.

Установка батареек питания

1

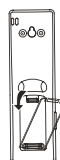

Снимите крышку секции батареек.

2



Вставьте батарейки (2 шт. - тип R-03, пальчиковые). При установке соблюдайте полярность "+" и "-".

3



После установки батареек закройте крышку секции.

Примечание: если предполагается, что пультом управления долгое время пользоваться не будут, рекомендуется вынуть из него батарейки питания. Если после выемки батареек на дисплее будет присутствовать какое-то изображение, нажмите кнопку Reset.

Рекомендации при использовании пульта ДУ:

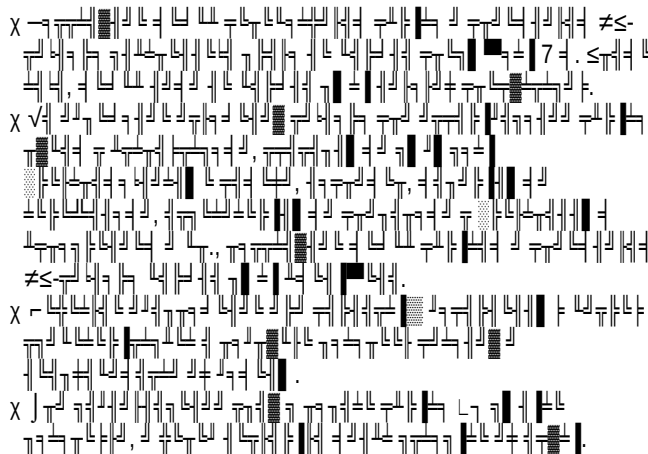

Монтаж внутреннего блока

1 Установка монтажного шаблона и расположение отверстий

Стандартная установка монтажного шаблона на стене

1. Расположите по уровню монтажный шаблон на стене, учитывая местонахождение в стенной конструкции балочных перемычек и стоек. Временно закрепите шаблон на стене одним винтом.
2. Еще раз проверьте уровень расположения шаблона, подвесив нить с грузом в центральной верхней точке шаблона. Убедившись в правильности расположения монтажного шаблона, надежно закрепите его на стене с помощью входящего в комплект поставки винта.
3. Используя рулетку, отметьте на стене месторасположение стенового отверстия A/C.

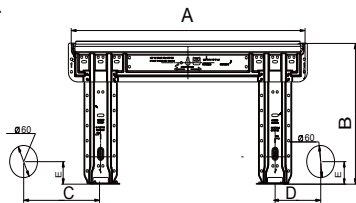

Модель:	A	B	C	D	E
AS25S2SF2FA-W	502	261	170	110	52
AS25S2SF2FA-B					
AS25S2SF2FA-S					
AS25S2SF3FA-G	502	261	170	110	52
AS35S2SF2FA-W					
AS35S2SF2FA-B					
AS35S2SF2FA-S	646	285	222	165	41.5
AS35S2SF3FA-G					
AS50S2SF2FA-W					
AS50S2SF2FA-B	756	306	218	151	38.5
AS50S2SF2FA-S					
AS50S2SF3FA-G					
AS70S2SF2FA-W	756	306	218	151	38.5
AS70S2SF2FA-B					
AS70S2SF2FA-S					
AS70S2SF3FA-G					

Крепеж монтажного шаблона на балочной перемычке или стойке

1. Надежно закрепите на балочной перемычке или стойке прочную планку (приобретается отдельно). Затем установите на этой планке монтажный шаблон.
2. Далее следуйте инструкциям, приведенным в предыдущем разделе «Стандартная установка монтажной пластины-шаблона на стене».

2 Выполнение сквозного отверстия в стене

- Согласно разметке выполните в стене отверстие диаметром 60мм с небольшим уклоном вниз по направлению к наружной поверхности стены.
- Установите заглушку отверстия, после чего загерметизируйте ее шпателькой.

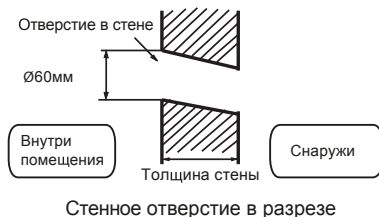

3 Монтаж внутреннего блока

Прокладка коммуникационных линий

[Подвод труб сзади]

- Проложите соединительные трубы хладагента и дренажный шланг, а затем стяните их лентой.

[Подвод труб слева или сзади с левой стороны]

- При подводе труб слева вырежьте кусачками в корпусе блока имеющуюся заглушку для соответствующего отверстия.
- При подводе труб сзади с левой стороны блока: согните трубы по направлению к маркировке соответствующего отверстия. Маркировка выполнена на теплоизоляции блока.
 1. Вставьте дренажный шланг в гнездо теплоизоляции внутреннего блока.
 2. Пропустите межблочный кабель от наружного блока к отверстию в тыльной части корпуса внутреннего блока. Выведите кабель с лицевой стороны. Подсоедините кабель.
 3. Смажьте поверхность развальцованных фасок труб холодильным маслом, а затем соедините трубы. Плотнo покройте соединение труб теплоизоляцией и стяните клейкой лентой.

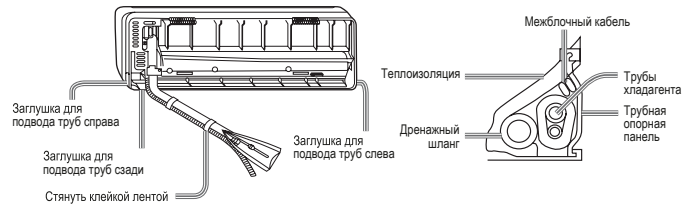

- Межблочный кабель и дренажный шланг свяжите в пучок с трубами хладагента, используя изоляционную ленту.

[Другие направления подвода труб]

- Вырежьте кусачками имеющуюся заглушку в корпусе блока в соответствии с выбранным направлением подвода труб. Согните трубы, направляя их к отверстию в стене. Соблюдайте осторожность, чтобы при сгибе избежать заломов труб.
- Подсоедините межблочный кабель, а затем вытяните его и подведите к теплоизоляции соединительного пучка.

Фиксация внутреннего блока на монтажном шаблоне

- Повесьте блок на монтажном шаблоне, используя верхние пазы. Подвигайте блок в стороны, чтобы убедиться в его надежной фиксации.
- Для того, чтобы зафиксировать блок на монтажном шаблоне, приподнимите блок, удерживая его снизу наклонно, а затем потяните его перпендикулярно вниз.

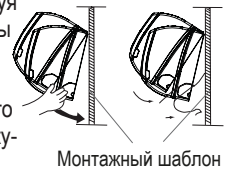

Снятие внутреннего блока с монтажного шаблона

При необходимости снятия внутреннего блока с монтажного шаблона приподнимите блок рукой так, чтобы высвободить крепежные скобы. Затем слегка потяните низ корпуса вверх и на себя. Приподнимайте блок наклонно до тех пор, пока он не отсоединится от монтажного шаблона.

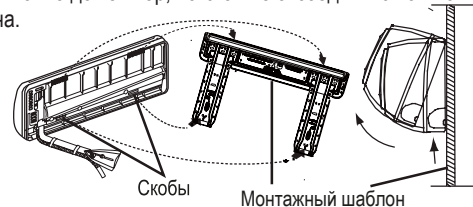

4 Подключение межблочного кабеля

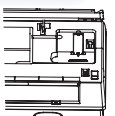

Снятие крышки электрической коробки

- Снимите крышку электрической секции, расположенную в правом нижнем углу внутреннего блока, а затем снимите планку кабельного зажима, вывинтив фиксирующие винты.

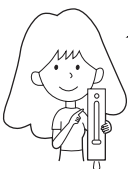

Уход за кондиционером

Для правильного и эффективного использования кондиционера

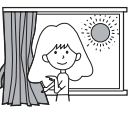
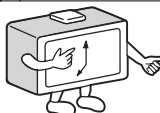
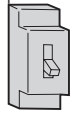
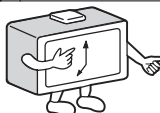
 <p>Оптимальная температура</p>	
	
 <p>OFF</p>	

Чистка пульта управления



Чистка корпуса



Для чистки запрещается использовать следующие вещества:



Чистка воздушного фильтра

1. Откройте воздушное отверстие SMART 5.
2. Извлеките раму стандартного фильтра.
3. Выньте старый фильтр.
4. Вставьте на место и зафиксируйте раму стандартного фильтра.
5. Закройте воздушное отверстие SMART.
6. Проверьте работу кондиционера.
7. SMART.

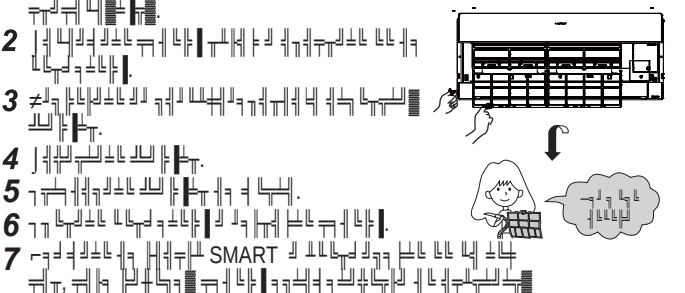

Замена дополнительного воздушного фильтра (опция)

1. Откройте воздушное отверстие SMART 5.
2. Извлеките раму стандартного фильтра. Выньте старый фильтр.
3. Вставьте новый фильтр.

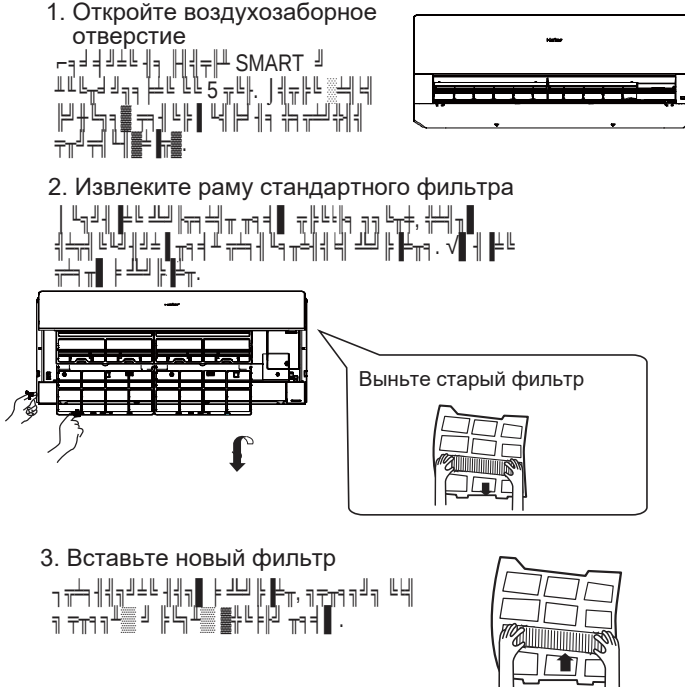

4. Вставьте на место и зафиксируйте раму стандартного фильтра.

ВНИМАНИЕ:



5. Закройте воздушное отверстие SMART.

ПРИМЕЧАНИЕ:







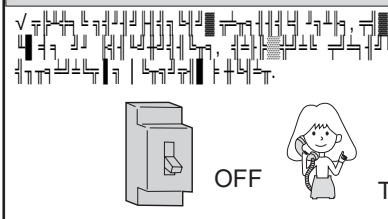

- Проверьте работу кондиционера.
- Проверьте работу кондиционера.
- Проверьте работу кондиционера.

Меры безопасности



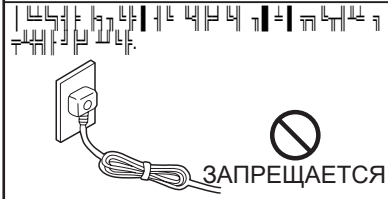

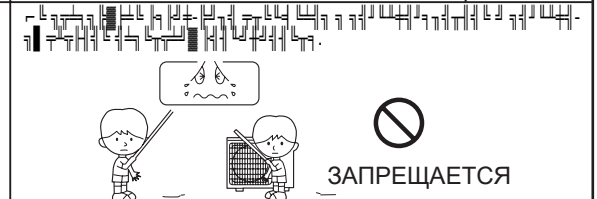
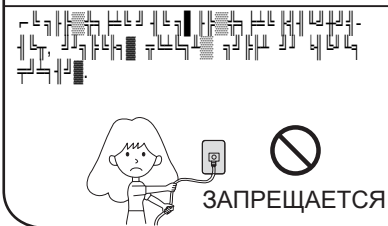
⚠ ВНИМАНИЕ

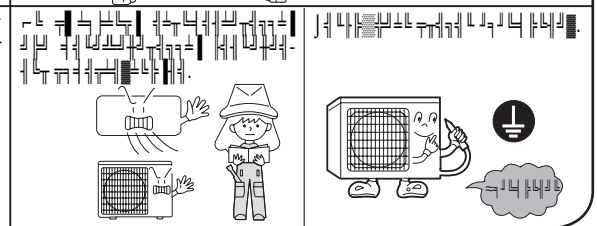
Для выполнения монтажа кондиционера обращайтесь в специализированный Сервисный центр. Не пытайтесь установить кондиционер самостоятельно, т.к. неправильный монтаж может привести удару электрическим током, пожару, протечкам воды.

⚠ ВНИМАНИЕ

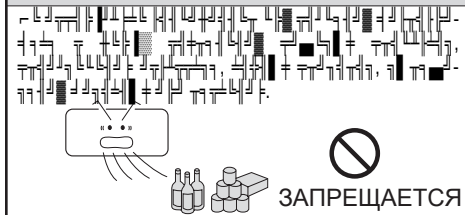
 <p>OFF</p> <p>СТРОГОЕ ТРЕБОВАНИЕ</p>	 <p>СТРОГОЕ ТРЕБОВАНИЕ</p>	 <p>СТРОГОЕ ТРЕБОВАНИЕ</p>
 <p>СТРОГОЕ ТРЕБОВАНИЕ</p>	 <p>СТРОГОЕ ТРЕБОВАНИЕ</p>	<ol style="list-style-type: none"> 1. [Circuit diagram] 2. [Circuit diagram] 3. [Circuit diagram] <p>ЗАПРЕЩАЕТСЯ</p>
 <p>ЗАПРЕЩАЕТСЯ</p>	 <p>ЗАПРЕЩАЕТСЯ</p>	 <p>ЗАПРЕЩАЕТСЯ</p>
 <p>ЗАПРЕЩАЕТСЯ</p>	 <p>ЗАПРЕЩАЕТСЯ</p>	 <p>ЗАПРЕЩАЕТСЯ</p>

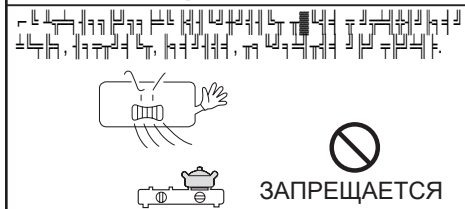
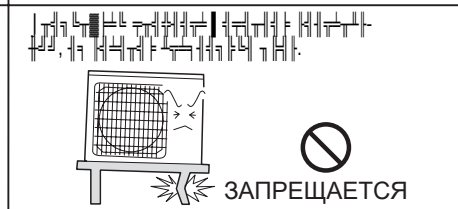
⚠ ПРЕДУПРЕЖДЕНИЕ

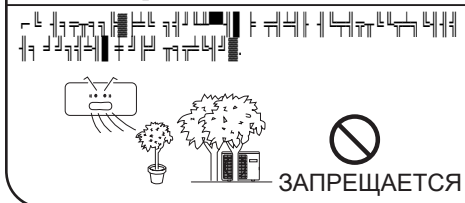
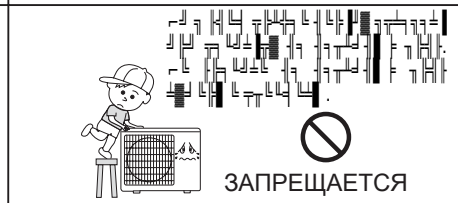
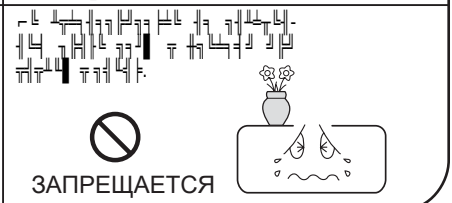
 <p>ЗАПРЕЩАЕТСЯ</p>	 <p>СТРОГОЕ ТРЕБОВАНИЕ</p>	 <p>ЗАПРЕЩАЕТСЯ</p>
 <p>ЗАПРЕЩАЕТСЯ</p>	 <p>ЗАПРЕЩАЕТСЯ</p>	 <p>ЗАПРЕЩАЕТСЯ</p>
 <p>ЗАПРЕЩАЕТСЯ</p>	 <p>ЗАПРЕЩАЕТСЯ</p>	 <p>ЗАПРЕЩАЕТСЯ</p>

ВНИМАНИЕ:

- ▲ При использовании кондиционера необходимо соблюдать меры безопасности, указанные в инструкции по эксплуатации.
- ▲ При установке кондиционера необходимо соблюдать требования к монтажу, указанные в инструкции по эксплуатации.
- ▲ При эксплуатации кондиционера необходимо соблюдать требования к эксплуатации, указанные в инструкции по эксплуатации.
- ▲ При обслуживании кондиционера необходимо соблюдать требования к обслуживанию, указанные в инструкции по эксплуатации.
- ▲ При транспортировке кондиционера необходимо соблюдать требования к транспортировке, указанные в инструкции по эксплуатации.
- ▲ При хранении кондиционера необходимо соблюдать требования к хранению, указанные в инструкции по эксплуатации.

ВАЖНАЯ ИНФОРМАЦИЯ ОБ ИСПОЛЬЗУЕМОМ ХЛАДАГЕНТЕ

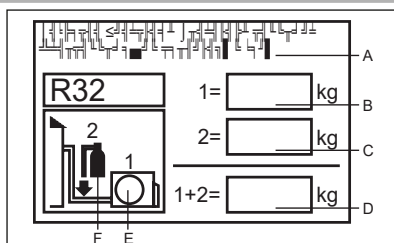

Согласно Киотскому Протоколу хладагент содержит фторсодержащие парниковые газы. Запрещается выброс в атмосферу.

Тип хладагента: R32

GWP (потенциал глобального потепления): 675

В идентификационной табличке хладагента необходимо заполнить несмываемыми чернилами следующие рамки: 1 = заводская заправка хладагента

2 = дополнительная заправка хладагента на объекте

1+2 = общая заправка хладагента

Заполненная табличка должна быть размещена рядом с заправочным портом (например, на крышке запорного вентиля).

Обозначения:

A. Согласно Киотскому Протоколу хладагент является фторсодержащим веществом, обладающему в газообразном состоянии парниковым эффектом. Запрещается к выбросу в атмосферу.

B. Заводская заправка хладагента (см. паспортную табличку наружного блока)

C. Дополнительная заправка хладагента на объекте

D. Общая заправка хладагента

E. Наружный блок

F. Тип заправочного баллона

СООТВЕТСТВИЕ ЕВРОПЕЙСКИМ НОРМАМ

Код климата: T1 Напряжение питания: 230В

Все поставляемое оборудование удовлетворяет требованиям следующих нормативов Евросоюза: CE

- Директива 2014/35/EU: "Низковольтное оборудование".

- Директива 2014/30/EU "Электромагнитная совместимость".

ROHS

- Директива Европейского парламента и Совета ЕС - ROHS 2011/65/EU - По ограничению использования опасных и вредных веществ в электрическом и электронном оборудовании.

WEEE

- Директива Европейского парламента и Совета ЕС -2012/19/EU - Об отходах электрического и электронного оборудования (WEEE).

В соответствии с Директивой 2012/19/EU "Об отходах электрического и электронного оборудования (WEEE)" пользователь должен быть проинформирован о ПРАВИЛАХ УТИЛИЗАЦИИ И ПЕРЕДАЧИ В ОТХОДЫ поставляемого оборудования:



Кондиционер имеет показанную на рисунке маркировку. Она говорит о том, что вышедшие из строя электронные и электрические компоненты нельзя выбрасывать вместе с бытовыми отходами.

Не пытайтесь демонтировать кондиционер самостоятельно, поскольку обращение с хладагентом, холодильным маслом и другими материалами требует привлечения специализированного персонала, знающего действующие нормативы и правила в отношении данного оборудования. И использованные батарейки питания пульта управления должны передаваться в отходы отдельно, в соответствии с действующими национальными стандартами. Правильная утилизация оборудования и компонентов предотвращает потенциально опасное влияние на окружающую среду и здоровье человека.

Wi-Fi-УПРАВЛЕНИЕ

- Максимальная излучаемая мощность (20 дБм)

- Диапазон рабочих частот (2400~2483.5 МГц)

Меры безопасности при погрузочно-разгрузочных работах, транспортировке, хранении

• Безопасность выполнения погрузочно-разгрузочных работ

- 1) Убедитесь, что вы знаете, как правильно использовать оборудование, и что вы обучены и сертифицированы для выполнения этой работы.
- 2) Не используйте оборудование, если вы не уверены в его безопасности. Если вы сомневаетесь в безопасности оборудования, обратитесь к производителю или к специалисту по безопасности.
- 3) Всегда используйте оборудование в соответствии с инструкциями производителя. Не превышайте допустимые нагрузки и не используйте оборудование для других целей.
- 4) Всегда используйте оборудование в соответствии с инструкциями производителя. Не используйте оборудование для других целей.
- 5) Не используйте оборудование, если вы не уверены в его безопасности. Если вы сомневаетесь в безопасности оборудования, обратитесь к производителю или к специалисту по безопасности.
- 6) Всегда используйте оборудование в соответствии с инструкциями производителя. Не используйте оборудование для других целей.
- 7) Всегда используйте оборудование в соответствии с инструкциями производителя. Не используйте оборудование для других целей.

• Меры безопасности при транспортировке

- 1) Всегда используйте оборудование в соответствии с инструкциями производителя. Не используйте оборудование для других целей.
- 2) Всегда используйте оборудование в соответствии с инструкциями производителя. Не используйте оборудование для других целей.
- 3) Всегда используйте оборудование в соответствии с инструкциями производителя. Не используйте оборудование для других целей.
- 4) Всегда используйте оборудование в соответствии с инструкциями производителя. Не используйте оборудование для других целей.
- 5) Всегда используйте оборудование в соответствии с инструкциями производителя. Не используйте оборудование для других целей.
- 6) Всегда используйте оборудование в соответствии с инструкциями производителя. Не используйте оборудование для других целей.
- 7) Всегда используйте оборудование в соответствии с инструкциями производителя. Не используйте оборудование для других целей.
- 8) Всегда используйте оборудование в соответствии с инструкциями производителя. Не используйте оборудование для других целей.
- 9) Всегда используйте оборудование в соответствии с инструкциями производителя. Не используйте оборудование для других целей.
- 10) Всегда используйте оборудование в соответствии с инструкциями производителя. Не используйте оборудование для других целей.
- 11) Всегда используйте оборудование в соответствии с инструкциями производителя. Не используйте оборудование для других целей.

• Меры безопасности при хранении

- 1) Всегда используйте оборудование в соответствии с инструкциями производителя. Не используйте оборудование для других целей.
- 2) Всегда используйте оборудование в соответствии с инструкциями производителя. Не используйте оборудование для других целей.

Инструкции по технике безопасности при монтаже

• Меры предосторожности при установке

ВНИМАНИЕ!

- ★ Всегда используйте оборудование в соответствии с инструкциями производителя. Не используйте оборудование для других целей.
- ★ Всегда используйте оборудование в соответствии с инструкциями производителя. Не используйте оборудование для других целей.
- ★ Всегда используйте оборудование в соответствии с инструкциями производителя. Не используйте оборудование для других целей.

Минимальная площадь помещения

Хладагент	НПВ* кг/м ³	Суммарная заправка (кг)					
		Минимальная площадь (м ²)					
R32	0.307	1.781	2.519	3.708	4.932	6.170	7.965
		3	6	13	23	36	60

• Основные проверки

- 1) [Hebrew text]
- 2) [Hebrew text]
- 3) [Hebrew text]
- 4) [Hebrew text]

• Осмотр оборудования после снятия упаковки

1) Внутренний блок:

[Hebrew text describing internal unit inspection]

2) Наружный блок:

[Hebrew text describing outdoor unit inspection]

• Проверка монтажной позиции

- 1) [Hebrew text]
- 2) [Hebrew text]
- 3) [Hebrew text]
- 4) [Hebrew text]
- 5) [Hebrew text]

• Правила безопасности при монтаже оборудования

- 1) [Hebrew text]
- 2) [Hebrew text]
- 3) [Hebrew text]
- 4) [Hebrew text]
- 5) [Hebrew text]
- 6) [Hebrew text]
- 7) [Hebrew text]



[Hebrew text]



[Hebrew text]



[Hebrew text]



[Hebrew text]



[Hebrew text]



[Hebrew text]



[Hebrew text]



[Hebrew text]

Монтаж

Монтаж блока производится в соответствии с требованиями, указанными в паспорте изделия. При монтаже необходимо соблюдать следующие правила:

Подсоединение трубопроводов хладагента

При подсоединении трубопроводов хладагента необходимо соблюдать следующие правила:

- **Вакуумирование**

Вакуумирование производится в соответствии с требованиями, указанными в паспорте изделия. При вакуумировании необходимо соблюдать следующие правила:

- **Выявление утечек**

Выявление утечек производится в соответствии с требованиями, указанными в паспорте изделия.

- **Проверки после завершения монтажа и пробный пуск**

Проверки после завершения монтажа

Требует проверки	Последствия неправильной установки
Надежно ли зафиксирован блок на монтажной позиции	Падение блока, повышенные вибрация и шум работы
Отсутствуют ли утечки хладагента	Снижение хладо-/теплопроизводительности системы
Теплоизолирован ли правильно трубопровода хладагента	Образование конденсата, просачивание воды
Беспрепятственно ли отводится конденсат из дренажного поддона	Образование конденсата, просачивание воды
Силовое питание соответствует паспортным данным	Сбой работы, выход из строя компонентов
Правильно ли подключены электрические кабели	Сбой работы, выход из строя компонентов
Правильно ли выполнено заземление	Токовые утечки, поражение электрическим током
Соответствуют ли тип и характеристики кабеля требованиям нормативных документов	Сбой работы, выход из строя компонентов
Наличие препятствий на входе/выходе воздуха внутреннего/наружного блока	Снижение хладо-/теплопроизводительности системы
Сделана ли запись о длине трассы и величине заправки хладагента	Неизвестна величина заправки хладагента

Пробный пуск

1. Подготовка

- (1) Проверить, чтобы блок был надежно зафиксирован на монтажной позиции.
- (2) Проверить, чтобы трубопроводы хладагента были правильно теплоизолированы.
- (3) Проверить, чтобы конденсат отводился беспрепятственно из дренажного поддона.
- (4) Проверить, чтобы силовое питание соответствовало паспортным данным.

2. Процедура тестирования

- (1) Проверить, чтобы блок был надежно зафиксирован на монтажной позиции.
- (2) Проверить, чтобы трубопроводы хладагента были правильно теплоизолированы.

Перемещение блока на другую монтажную позицию

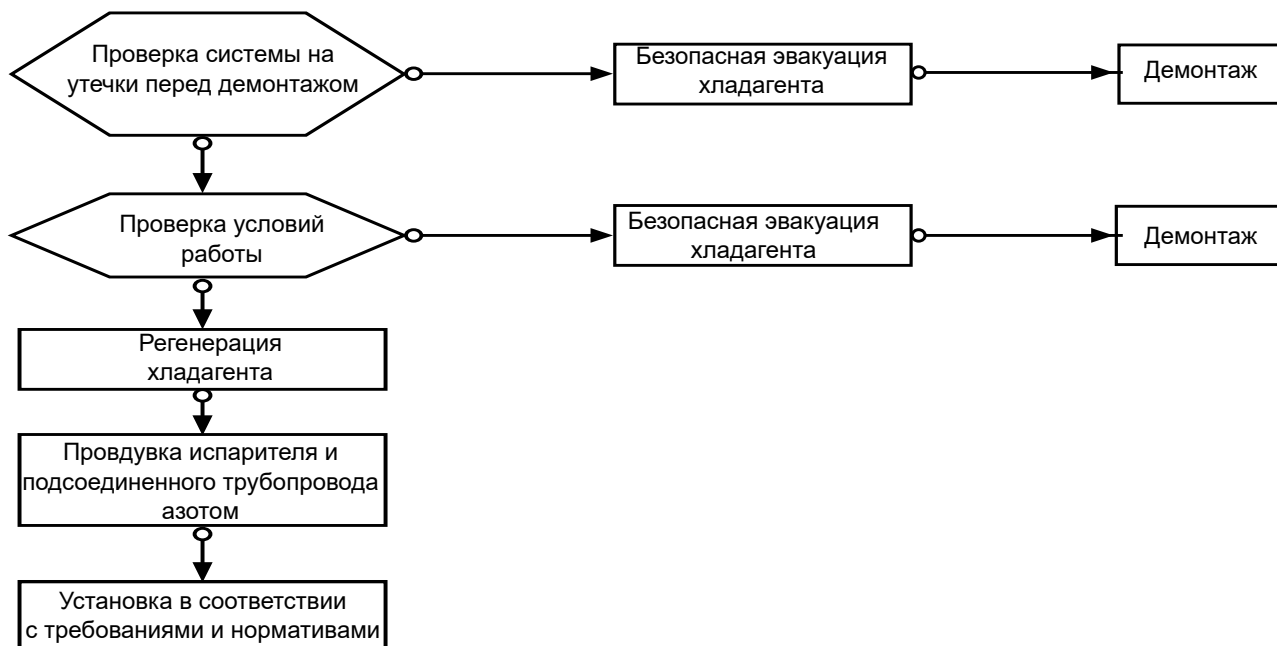

Процедура перемещения блока на другую монтажную позицию должна выполняться в соответствии с требованиями и нормативами. При выполнении работ необходимо соблюдать меры предосторожности, описанные в инструкции по обслуживанию.

Инструкции по обслуживанию

Меры предосторожности при сервисном обслуживании

Меры предосторожности

- ✓ При работе с хладагентом необходимо использовать защитные очки и перчатки. Хладагент R32 является экологически безопасным, но при вдыхании может вызвать раздражение дыхательных путей.
- ✓ При работе с хладагентом необходимо использовать защитные очки и перчатки. Хладагент R32 является экологически безопасным, но при вдыхании может вызвать раздражение дыхательных путей.
- ✓ При работе с хладагентом необходимо использовать защитные очки и перчатки. Хладагент R32 является экологически безопасным, но при вдыхании может вызвать раздражение дыхательных путей.
- ✓ При работе с хладагентом необходимо использовать защитные очки и перчатки. Хладагент R32 является экологически безопасным, но при вдыхании может вызвать раздражение дыхательных путей.
- ✓ При работе с хладагентом необходимо использовать защитные очки и перчатки. Хладагент R32 является экологически безопасным, но при вдыхании может вызвать раздражение дыхательных путей.

Требования к квалификации специалистов Сервисной службы

1. Специалисты Сервисной службы должны иметь соответствующую квалификацию и опыт работы с хладагентом R32.
2. Специалисты Сервисной службы должны соблюдать меры предосторожности при работе с хладагентом R32.

Монтажная схема соединения наружного и внутреннего блоков

Система предназначена для работы на хладагенте R32.

Монтажные инструкции для внутренних блоков приведены в руководстве по монтажу, входящему в комплект поставки оборудования (схема относится к настенному внутреннему блоку).

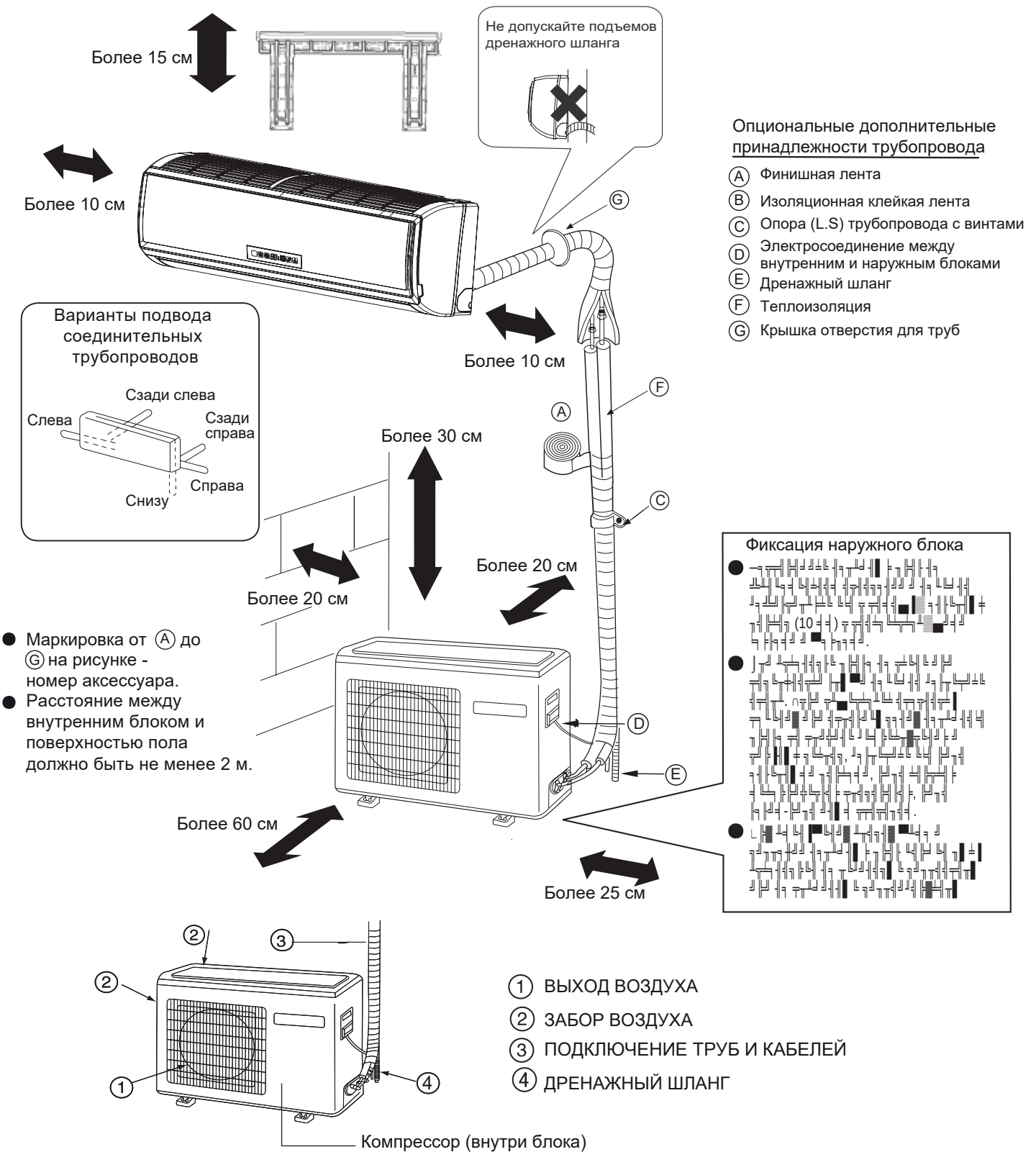

При использовании левостороннего отвода конденсата убедитесь в наличии сквозного отверстия.

На рисунках для информации изображен примерный вид оборудования, который может отличаться от реального устройства.

Инструкции по технике безопасности

Внимательное прочтение и соблюдение нижеприведенных правил является гарантией безопасной и корректной работы кондиционера.

Приведенные ниже меры предосторожности подразделяются на три категории и подлежат неукоснительному исполнению.

⚠ ВНИМАНИЕ!

Несоблюдение данных правил может привести к смерти и серьезным травмам обслуживающего персонала.

⚠ ПРЕДУПРЕЖДЕНИЕ!

Несоблюдение данных правил может нанести вред здоровью, привести к поломке оборудования и иметь серьезные последствия.

РЕКОМЕНДАЦИИ:

Соблюдение данных требований необходимо для корректной работы агрегата.

Используемые в инструкции обозначения.

⊖ Знак предупреждает о действиях, которые рекомендуется не совершать.

ⓘ Знак обозначает инструкции и предписания, которым необходимо строго следовать.

⚡ Знак указывает на необходимость заземления.

⚡ Знак предупреждает о возможности поражения электрическим током (данный символ присутствует на идентификационной таблице блока).

После ознакомления с инструкцией ее следует передать пользователю. Данное руководство должно храниться в непосредственной близости от агрегата, чтобы в случае необходимости выполнения работ по ремонту или переустановке блока обслуживающий персонал всегда мог обратиться к нему.

В случае передачи блока новому пользователю данное руководство должно передаваться вместе с агрегатом.

Удостоверьтесь, что приведенные ниже меры предосторожности неукоснительно соблюдаются.

⚠ ВНИМАНИЕ!

<ul style="list-style-type: none"> • • • 	<ul style="list-style-type: none"> • •
--	--

⚠ ВНИМАНИЕ!

<ul style="list-style-type: none"> • • • • • 	<ul style="list-style-type: none"> • • • • •
---	---

⚠ ВНИМАНИЕ!

- $\sqrt{\text{...}}$...
- ...
- ...
- ...
- ...

- ...
- $\sqrt{\text{...}}$...
- ...
- ...
- ...

⚠ ВНИМАНИЕ!

- ...
- $\sqrt{\text{...}}$...
- ...
- ...
- ...

- ...
- $\sqrt{\text{...}}$...
- ...
- ...
- ...

Инструкции по технике безопасности

Перед установкой (перемещением) блока или выполнением электроподключения

⚠ ПРЕДОСТЕРЕЖЕНИЕ!

• Не касайтесь оголенных проводов, клемм и других токоведущих частей блока. При необходимости используйте защитные перчатки.

• Не прикасайтесь к блоку, если он находится под напряжением. Дождитесь, пока блок остынет, прежде чем прикасаться к нему.

• Не используйте блок вблизи легковоспламеняющихся жидкостей, газов или других горючих материалов.

• Не устанавливайте блок в местах, где он может подвергнуться воздействию влаги, пыли или других вредных веществ.

• Не устанавливайте блок в местах, где он может подвергнуться воздействию ударов, вибрации или других механических нагрузок.

• Не устанавливайте блок в местах, где он может подвергнуться воздействию прямых солнечных лучей или других источников тепла.

• Не устанавливайте блок в местах, где он может подвергнуться воздействию шума или других источников вибрации.

• Не устанавливайте блок в местах, где он может подвергнуться воздействию агрессивных сред.

• Не устанавливайте блок в местах, где он может подвергнуться воздействию электромагнитных помех.

Перед выполнением тестирования

⚠ ПРЕДОСТЕРЕЖЕНИЕ!

• Не прикасайтесь к блоку, если он находится под напряжением. Дождитесь, пока блок остынет, прежде чем прикасаться к нему.

• Не устанавливайте блок в местах, где он может подвергнуться воздействию влаги, пыли или других вредных веществ.

• Не устанавливайте блок в местах, где он может подвергнуться воздействию ударов, вибрации или других механических нагрузок.

• Не устанавливайте блок в местах, где он может подвергнуться воздействию прямых солнечных лучей или других источников тепла.

• Не устанавливайте блок в местах, где он может подвергнуться воздействию шума или других источников вибрации.

Информация, необходимая для ознакомления перед началом монтажа

Проверка трубопровода хладагента на герметичность

Убедитесь, что трубопровод хладагента герметичен. Проверка герметичности должна проводиться с использованием жидкого азота (R32) или смеси жидкого азота и жидкого углекислого газа (R410A). Проверка герметичности должна проводиться с использованием жидкого азота (R32) или смеси жидкого азота и жидкого углекислого газа (R410A).

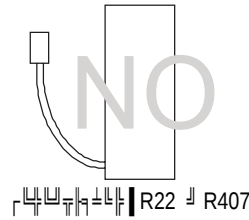

При проверке трубопровода на герметичность необходимо выполнить следующее:

- Убедитесь, что трубопровод хладагента герметичен. Проверка герметичности должна проводиться с использованием жидкого азота (R32) или смеси жидкого азота и жидкого углекислого газа (R410A).
- Убедитесь, что трубопровод хладагента герметичен. Проверка герметичности должна проводиться с использованием жидкого азота (R32) или смеси жидкого азота и жидкого углекислого газа (R410A).
- Убедитесь, что трубопровод хладагента герметичен. Проверка герметичности должна проводиться с использованием жидкого азота (R32) или смеси жидкого азота и жидкого углекислого газа (R410A).

Предупреждения:

- Не используйте жидкий азот (R32) для проверки герметичности трубопровода хладагента.
- Не используйте жидкий азот (R32) для проверки герметичности трубопровода хладагента.

Вакуумирование

1. Вакуумный насос с обратным клапаном

Вакуумный насос с обратным клапаном должен использоваться для вакуумирования трубопровода хладагента.

2. Вакуумный насос стандартной производительности

Вакуумный насос стандартной производительности должен использоваться для вакуумирования трубопровода хладагента.

3. Требования к точности вакуумметра

Вакуумметр должен использоваться для измерения вакуума в трубопроводе хладагента.

4. Время вакуумирования

Время вакуумирования должно быть достаточным для достижения требуемого вакуума.

5. Действия при остановке вакуумного насоса

При остановке вакуумного насоса необходимо закрыть обратный клапан.

Заправка хладагента

Убедитесь, что трубопровод хладагента герметичен.

Причина:

Причина утечки хладагента может быть связана с повреждением трубопровода.

Примечание:

При заправке хладагента необходимо использовать жидкий азот (R32) или смесь жидкого азота и жидкого углекислого газа (R410A).

Действия при обнаружении утечек хладагента

При обнаружении утечки хладагента необходимо прекратить работу и устранить причину утечки.

Сравнение хладагентов R22 и R32

Хладагент R32 имеет более высокие эксплуатационные характеристики по сравнению с R22.

Хладагент R32 имеет более высокие эксплуатационные характеристики по сравнению с R22.

1. Аксессуары

Установка наружного блока должна выполняться в соответствии с требованиями инструкции по эксплуатации.

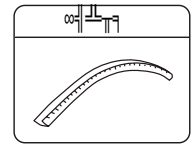

2. Выбор места установки наружного блока

Выбор места установки наружного блока должен осуществляться с учетом следующих требований:

- X Место установки должно быть защищено от попадания осадков, пыли и грязи.
- X Место установки должно быть защищено от воздействия прямых солнечных лучей.
- X Место установки должно быть защищено от воздействия ветра.
- X Место установки должно быть защищено от воздействия шума.
- X Место установки должно быть защищено от воздействия вибрации.
- X Место установки должно быть защищено от воздействия электромагнитных помех.
- X Место установки должно быть защищено от воздействия агрессивных сред.
- X Место установки должно быть защищено от воздействия животных.
- X Место установки должно быть защищено от воздействия насекомых.
- X Место установки должно быть защищено от воздействия птиц.
- X Место установки должно быть защищено от воздействия детей.
- X Место установки должно быть защищено от воздействия злоумышленников.

Монтажные и сервисные зазоры

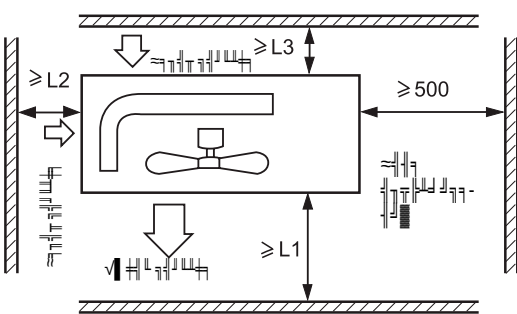

Параметр	Значение	Значение	Значение
L1	300	300	500
L2	150	300	150
L3	300	300	150

Примечание:

- (1) Место установки должно быть защищено от попадания осадков, пыли и грязи.
- (2) Место установки должно быть защищено от воздействия прямых солнечных лучей.
- (3) Место установки должно быть защищено от воздействия ветра.
- (4) Место установки должно быть защищено от воздействия шума.
- (5) Место установки должно быть защищено от воздействия вибрации.

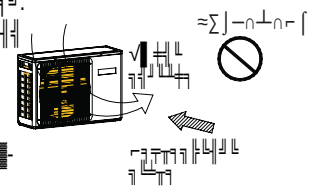

3. Монтаж наружного блока

Монтаж наружного блока должен выполняться в соответствии с требованиями инструкции по эксплуатации.

- X Место установки должно быть защищено от попадания осадков, пыли и грязи.
- X Место установки должно быть защищено от воздействия прямых солнечных лучей.
- X Место установки должно быть защищено от воздействия ветра.
- X Место установки должно быть защищено от воздействия шума.
- X Место установки должно быть защищено от воздействия вибрации.
- X Место установки должно быть защищено от воздействия электромагнитных помех.
- X Место установки должно быть защищено от воздействия агрессивных сред.
- X Место установки должно быть защищено от воздействия животных.
- X Место установки должно быть защищено от воздействия насекомых.
- X Место установки должно быть защищено от воздействия птиц.
- X Место установки должно быть защищено от воздействия детей.
- X Место установки должно быть защищено от воздействия злоумышленников.

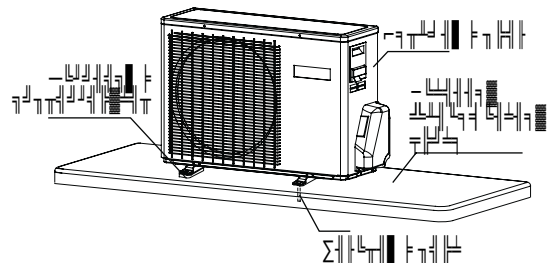

4. Установочные размеры (в мм)

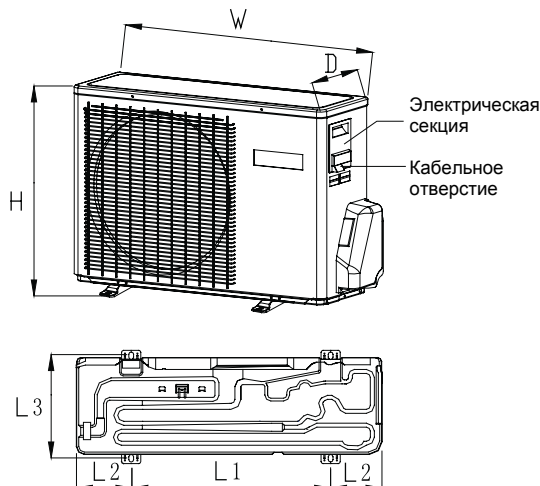

Модель	W	D	H	L1	L2	L3
1U25S2SM3FA	800	275	553	510	130/160	313
1U35S2SM3FA	800	275	553	510	130/160	313
1U50S2SJ3FA	820	305	643	590	114.2	324
1U70S2SJ2FA	890	353	697	628	130	356

Монтаж наружного блока

1. Диаметр и толщина труб соединительного трубопровода

1U25S2SM3FA 1U35S2SM3FA	Линия жидкости	φ 6.35x0.8 мм
	Линия газа	φ 9.52x0.8 мм
1U50S2SJ3FA	Линия жидкости	φ 6.35x0.8 мм
	Линия газа	φ 12.7x0.8 мм
1U70S2SJ2FA	Линия жидкости	φ 9.52x0.8 мм
	Линия газа	φ 15.88x0.8 мм

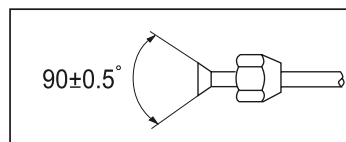

- Установите накидную гайку на трубу, затем выполните развальцовку.

2. Методика соединения трубопроводов хладагента

- Сгибать трубы нужно как можно осторожнее. При сгибе трубы для предотвращения ее деформации или растрескивания радиус сгиба трубы должен быть как можно больше и не менее 30-40 мм.
- Присоединение в первую очередь газовой магистрали упрощает выполнение монтажных работ.
- Трубы должны быть рассчитаны на использование с хладагентом R32.



Чрезмерное усилие затяжки при отсутствии центровки может привести к повреждению резьбы и утечкам хладагента.

Диаметр трубы (Ø)	Крутящий момент (Н·м)
Линия жидкости 6.35 мм (1/4")	18~20
Линия жидкости/газа 9.52 мм (3/8")	30~35
Линия газа 12.7 мм (1/2")	35~45
Линия газа 15.88 мм (5/8")	45~55

Не допускайте попадания в трубу песка, воды и прочих посторонних веществ

ВНИМАНИЕ!

Стандартная длина соединительной трассы составляет «С» метров (см. нижеприведенную Таблицу). Если она будет превышать «D» метров, может произойти ухудшение характеристик системы кондиционирования, поэтому нужно выполнить дозаправку системы хладагентом.

Дозаправку контура следует выполнять из расчета «Е» г на 1 м трубы.

Заправка должна производиться только квалифицированными сервис-инженерами.

При необходимости дополнительной заправки хладагента сначала необходимо выполнить вакуумирование контура, используя вакуумный насос.

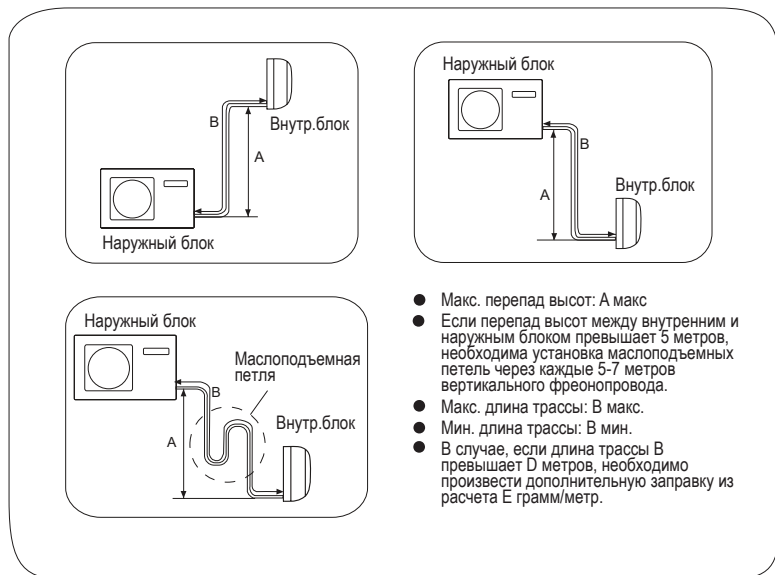

Наружный блок	А макс.	В макс.	В мин.	С(м)	D(м)	E(г/м)
1U25S2SM3FA 1U35S2SM3FA	10	25	3	5	7	20
1U50S2SJ3FA	15	25	3	5	7	20
1U70S2SJ2FA	30	50	3	5	5	50

Монтаж наружного блока

Проверка трубопровода хладагента на герметичность

По завершении работ по монтажу межблочных линий необходимо проверить контур хладагента на герметичность.

- Для выявления утечек опрессуйте контур, используя баллон со сжатым азотом. Схема соединений при опрессовке системы азотом показана на нижеприведенном рисунке. Повышение давления в установке осуществляется ступенями, пока не будет достигнута целевая величина давления, с одновременным контролем герметичности.
- Стопорные вентили на газовой и жидкостной линиях должны быть полностью закрыты. Для предотвращения попадания азота в наружный блок закрытие штоков стопорных вентиляей (на газовой и жидкостной линиях) производится до подачи давления в систему.

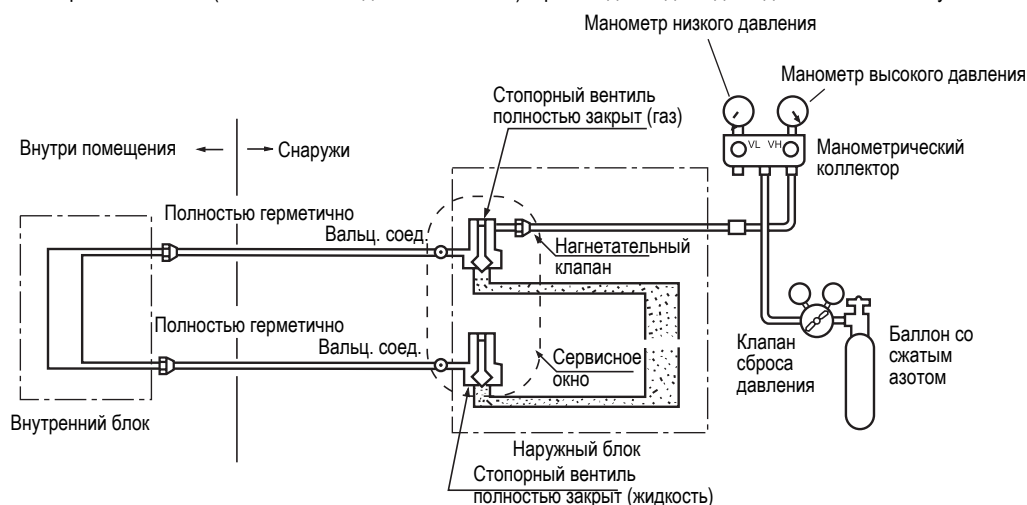

- 1) Азот подается в систему под давлением 0.3 МПа (3 кгс/см²) в течение 3-х минут.
- 2) Азот подается в систему под давлением 1.5 МПа (15 кгс/см²) в течение 3-х минут. На данном этапе происходит выявление значительных утечек.
- 3) Азот подается в систему под давлением 3.0 МПа (30 кгс/см²) в течение 24-х часов. На данном этапе происходит выявление малых утечек.

- По истечении указанного времени проверьте падение давления в системе. В случае отсутствия падения давления система является герметичной, при его наличии - выявите и устраните места утечек.



При 24-х часовой опрессовке следует учитывать, что изменение наружной температуры на 1°C соответствует изменению давления в системе на 0.01 МПа (0,1 кгс/см²), поэтому его необходимо уравнивать до нужного уровня в течение всего хода испытания.

- Выявление мест утечек

При наличии падения давления проверьте все трубные соединения и элементы контура хладагента на наличие утечек на слух, с помощью мыльного пенного раствора или течеискателя. После обнаружения мест утечек устраните их пайкой или более плотным затягиванием накидных гаек. Проведите испытание на герметичность заново.

Монтаж наружного блока

Вакуумирование выполняется с помощью вакуумного насоса.

1. Снимите колпачки с сервисного порта 3-ходового (газового) стопорного вентиля, а также со штоков 3-ходового (газового) и 2-ходового (жидкостного) стопорных вентилях. Подсоедините заправочный шланг, отходящий от манометрического коллектора (Lo - вентиль низкого давления), к сервисному порту газового стопорного вентиля. Подсоедините центральный шланг, отходящий от манометрического коллектора, к вакуумному насосу.
2. Откройте полностью вентиль низкого давления (Lo) манометрического коллектора. Включите вакуумный насос. Если стрелка мановакуумметра показывает, что система достигает состояния вакуума моментально, проверьте шаг 1 снова.
3. Выполняйте вакуумирование в течение 15 минут. Проверьте показания по мановакуумметру, давление разрежения в контуре должно достичь величины $-0,1$ МПа (-760 мм ртут. ст.). После завершения вакуумирования закройте вентиль низкого давления (Lo) манометрического коллектора и выключите вакуумный насос. По прошествии 1-2 минут проверьте по мановакуумметру, не повышается ли давление. Если давление повысилось, это свидетельствует о наличии в контуре влаги или негерметичных соединений. Проверьте плотность всех соединений и перезатяните их заново. После этого опять повторите вышеуказанные действия (п.3).
4. Для подачи хладагента в контур откройте 2-ходовой жидкостной стопорный вентиль, повернув шток вентиля на 90° против часовой стрелки. Через 6 сек. закройте вентиль и проведите проверку контура на утечки.
5. Проверьте на утечки плотность всех соединений. При обнаружении утечки перезатяните соединение заново. После этого, если утечка устранена, переходите к действиям п. 6. Если утечка не устранена, эвакуируйте хладагент из контура через сервисный порт. Повторно выполните вальцованные соединения межблочных линий, вакуумирование и проверку контура на утечки газа, а затем заправьте систему требуемым количеством хладагента.
6. Отсоедините заправочный шланг от сервисного порта газового стопорного вентиля, а затем до упора откройте газовый и жидкостной стопорные вентили против часовой стрелки (не поворачивайте шток вентиля уже после того, как он достиг упора).
7. Для предотвращения утечек затяните колпачки сервисного порта и штоков жидкостного и газового стопорного вентилях, контролируя прилагаемое усилие затяжки. Затяжку рекомендуется производить чуть дольше, чем потребуется резкое увеличение усилия затяжки (крутящего момента).

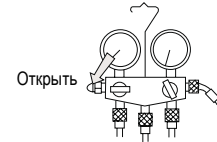
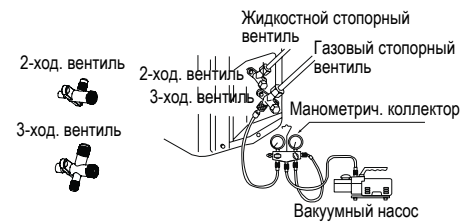

ВНИМАНИЕ!

В случае утечек полностью эвакуируйте хладагент из контура. Вакуумируйте систему, а затем заправьте требуемым количеством жидкого хладагента в соответствии с данными, указанными на паспортной табличке блока.

ОПАСНО!

СУЩЕСТВУЕТ ОПАСНОСТЬ НАНЕСЕНИЯ ВРЕДА ЗДОРОВЬЮ ИЛИ ДАЖЕ СМЕРТЕЛЬНОГО ИСХОДА

- ПЕРЕД ВЫПОЛНЕНИЕМ ЛЮБЫХ ЭЛЕКТРОМОНТАЖНЫХ РАБОТ ОТКЛЮЧИТЕ КОНДИЦИОНЕР РУБИЛЬНИКОМ ОТ ИСТОЧНИКА ЭЛЕКТРОПИТАНИЯ.
- ПЕРЕД ПОДКЛЮЧЕНИЕМ СИЛОВОЙ ЛИНИИ ОБЯЗАТЕЛЬНО СДЕЛАЙТЕ ЗАЗЕМЛЕНИЕ.

Требования при проведении электромонтажных работ

- Электромонтажные работы должны выполняться только квалифицированными специалистами, уполномоченными на проведение таких работ.
- К одному контактному блоку на клеммной колодке нельзя подключать более трех проводов. На концах подсоединяемых к клеммам проводов должны быть сделаны обжимные контактные петли, провод должен быть зафиксирован изолированным кабельным зажимом.
- Необходимо использовать только медные провода.

Выбор сечения сетевого и межблочного кабелей

Рекомендуемые сечения кабелей и номиналы предохранителей приведены в таблице (исходя из кабеля длиной 20 м при колебаниях напряжения в сети менее 2%).

Модель блока	Параметр	Кол-во фаз	Токовый номинал прерывателей цепи		Минимальное сечение сетевого кабеля, мм ²	Защита при утечке тока на землю	
			Рубильник (гл. выключатель), А	Автомат защиты от токовой перегрузки, А		Автоматич. выключат.), А	Утечка тока, мА
1U25S2SM3FA		1	20	15	1	20	30
1U35S2SM3FA		1	20	15	1.5	20	30
1U50S2SJ3FA		1	25	20	2.5	25	30

- При повреждении кабеля он должен заменяться на однотипный. Замену должны осуществлять производитель оборудования, представитель его авторизованного сервисного центра или уполномоченный квалифицированный специалист.
- Электроподключение кондиционера должно выполняться в соответствии с действующими региональными нормами и правилами по выполнению электромонтажных работ.
- В случае перегорания предохранителя на плате управления блока следует заменить его на предохранитель типа Т 25А/250В.
- Все кабели должны соответствовать Европейским сертификатам и иметь европейскую идентификационную маркировку. Во время монтажных работ в случае отключения кабеля следует производить отсоединение провода заземления последним.
- Сетевой выключатель взрывозащищенного исполнения должен устанавливаться в контуре стационарной проводки и размыкать все полюса кабеля при изолирующем расстоянии между контактами на каждом полюсе не менее 3 мм.
- Расстояние между клеммными панелями наружного и внутреннего блоков не должно превышать 5 метров. В противном случае сечение кабеля должно быть увеличено в соответствии с действующими нормами.
- В силовом контуре необходимо предусмотреть автоматический выключатель взрывозащищенного исполнения с защитой при утечке тока на землю.

Порядок подключения

- 1) Вывинтите крепежные винты сбоку, а затем снимите фронтальную сервисную панель.
- 2) Подсоедините жилы кабеля к клеммам согласно электросхеме. Закрепите проводку кабельным зажимом рядом с клеммами.
- 3) Конец кабеля должен подводиться к клеммной колодке через отверстие кабельного ввода в боковой панели блока.

ВНИМАНИЕ!

Подключение кабеля должно выполняться в соответствии с приведенной электросхемой. Несоблюдение данного требования может привести к выходу оборудования из строя.

Для модели 1U25S2SM3FA 1U35S2SM3FA 1U50S2SJ3FA

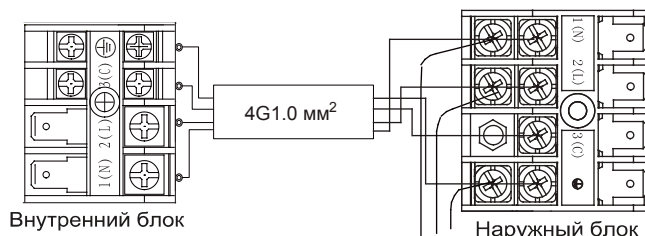

Модель наружного блока	1U25S2SM3FA	1U35S2SM3FA	1U50S2SJ3FA
Межблочный кабель	4G1.0 мм ²	4G1.0 мм ²	4G1.0 мм ²
Сетевой кабель	3G1.0 мм ²	3G1.5 мм ²	3G2.5 мм ²

Диагностика неисправностей наружного блока

ВНИМАНИЕ!

- БЛОК ВКЛЮЧАЕТСЯ СРАЗУ ЖЕ ПОСЛЕ ПОДАЧИ НА НЕГО ЭЛЕКТРОПИТАНИЯ РУБИЛЬНИКОМ (БЕЗ ИСПОЛЬЗОВАНИЯ ОТДЕЛЬНОГО ВЫКЛЮЧАТЕЛЯ «ON»). В СВЯЗИ С ЭТИМ ПЕРЕД НАЧАЛОМ ПРОВЕДЕНИЯ ЛЮБЫХ СЕРВИСНЫХ РАБОТ НЕОБХОДИМО ОТКЛЮЧИТЬ БЛОК ОТ ИСТОЧНИКА ПИТАНИЯ.
- Кондиционер имеет функцию Авторестарта, т.е. перезапуска системы после аварийного или случайного отключения электропитания.

1. Перед выполнением тестирования системы

Убедитесь в том, что нагреватель картера компрессора работал не менее 12 часов до запуска кондиционера. Это означает, что сетевой рубильник должен быть включен заранее.

2. Тестирование

После тестового функционирования системы в течение 30 минут проверьте следующие параметры:

- Давление всасывания в контрольной точке сервисного вентиля линии газа.
- Давление нагнетания в контрольной точке линии нагнетания компрессора.
- Разность температур воздуха на входе и выходе воздуха во внутреннем блоке.

Количество вспышек светоиндикатора на плате управления блока	Аварийная ситуация	Возможная причина
1	Ошибка EEPROM	Неисправность EEPROM главной платы управления наружного блока
2	Неисправность IPM	Неисправность интеллектуального силового модуля IPM
4	Ошибка связи между ГПУ и модулем SPDU	Отсутствие обмена данных более 4 мин
5	Защита по высокому давлению	Давление нагнетания превышает 4,3 МПа
8	Защита по температуре нагнетания	Температура нагнетания превышает 110 °С
9	Неисправность DC-электродвигателя	Заклинивание или выход электродвигателя из строя
10	Ошибка по трубному датчику температуры в т/обм.	Закорачивание или обрыв в цепи датчика
11	Ошибка по датчику температуры всасывания	Закорачивание или обрыв цепи датчика, неправильное подключение проводки компрессора
12	Ошибка по датчику наружной температуры	Закорачивание или обрыв в цепи датчика
13	Ошибка по датчику температуры нагнетания компрес.	Закорачивание или обрыв в цепи датчика
15	Ошибка связи между наружным и внутренним блоками	Отсутствие обмена данных более 4 мин
16	Недостаточная заправка хладагента	Возможно наличие утечек в системе. Проверьте.
17	Срабатывание термореле 4-х ходового клапана по ошибке направления движения хладагента	Сигнал тревоги и останов блока в течение 1 мин., если разница темп-р $T_m < = 15$ сохраняется на протяжении 10 мин. после начала работы агрегата в режиме Нагрева; подтверждение ошибки при ее повторении 3 раза за 1 час
18	Заклинивание компрессора (только при наличии модуля SPDU)	Внутренние компоненты компрессора зажаты
19	Ошибка выбора контура модулем ШИМ (PWM)	Неверный выбор контура модулем ШИМ (PWM)
25	Защита по сверхтоку U-фазы компрессора	Сила тока на U-фазе превышает допустимые значения
25	Защита по сверхтоку V-фазы компрессора	Сила тока на V-фазе превышает допустимые значения
25	Защита по сверхтоку W-фазы компрессора	Сила тока на W-фазе превышает допустимые значения

Технические характеристики

INVERTOR F

Модель	ВНУТРЕННИЙ БЛОК		AS25S2SF2FA-W AS25S2SF3FA-G AS25S2SF2FA-B AS25S2SF2FA-S	AS35S2SF2FA-W AS35S2SF3FA-G AS35S2SF2FA-B AS35S2SF2FA-S	AS50S2SF2FA-W AS50S2SF3FA-G AS50S2SF2FA-B AS50S2SF2FA-S	AS70S2SF2FA-W AS70S2SF3FA-G AS70S2SF2FA-B AS70S2SF2FA-S
	НАРУЖНЫЙ БЛОК		1U25S2SM3FA	1U35S2SM3FA	1U50S2SJ3FA	1U70S2SJ2FA
Производительность - Охлаждение	Номинальная (Минимальная Максимальная)	кВт	2.6(0.80-3.20)	3.5(1.00-4.00)	5.2(1.40-6.00)	7.0(2.20-7.50)
Энергоэффективность - Охлаждение	SEER/EER		8.5/4.00	8.5/4.00	7.2/3.60	7.1/3.23
Класс энергоэффективности - Охлаждение			A+++/A	A+++/A	A++/A	A++/A
Потребляемая мощность - Охлаждение	Номинальная (Минимальная Максимальная)	кВт	0.65(0.20-1.50)	0.875(0.3-1.5)	1.44(0.50-2.00)	2.17(0.70-2.50)
Производительность - Обогрев	Номинальная (Минимальная Максимальная)	кВт	3.2(0.80-4.20)	4.2(1.00-5.20)	6.0(1.40-6.90)	8.0(2.40-8.50)
Энергоэффективность - Обогрев	SCOP/COP		4.6/4.00	4.6/3.81	4.6 / 4.00	4.0 / 3.71
Класс энергоэффективности - Обогрев			A++/A	A++/A	A++/A	A+/A
Потребляемая мощность - Обогрев	Номинальная (Минимальная Максимальная)	кВт	0.80(0.30-1.60)	1.10(0.50-1.60)	1.50(0.52-2.35)	2.16(0.70-2.90)
Диапазон рабочих температур - Охлаждение	Минимум/Максимум	°C	21-35°C(внутри) / -20-43°C(снаружи)			
Диапазон рабочих температур - Обогрев	Минимум/Максимум	°C	10-27 °C (внутри) / -20-24 °C (снаружи)			
Параметры электропитания	Ф/ В/Гц		1/230/50	1/230/50	1/230/50	1/230/50
Точка подключения электропитания			Наружный блок	Наружный блок	Наружный блок	Наружный блок
Внутренний блок						
Размеры (Ш x Г x В)		мм	856/197/300	856/197/300	999/225/323	1126/230/337
Размеры упаковки (Ш x Г x В)		мм	952/389/283	952/389/283	1100/420/314	1202/432/319
Вес без упаковки/Вес в упаковке		кг	9.5/12.0	9.5/12.0	12/15	15.2/18.2
Максимальный расход воздуха (Охлаждение/Обогрев)		м ³ / час	600	650	900	1100
Уровень шума, скорость (высокая/средняя/низкая/тихая)	Охлаждение	дБ(А)	38/32/25/16	39/33/26/17	45/41/37/28	47/43/37/33
	Обогрев	дБ(А)	38/32/25/19	39/33/26/20	45/41/37/28	47/43/37/33
Наружный блок						
Производитель компрессора			HIGHLY	HIGHLY	HIGHLY	Mitsubishi
Размеры (Ш x Г x В)		мм	800/275/553	800/275/553	820/305/643	890/353/697
Размеры упаковки (Ш x Г x В)		мм	902/375/614	902/375/614	940/390/697	1046/460/780
Вес без упаковки/Вес в упаковке		кг	27.6/30.4	30/32.9	37.8/40.5	49/52
Максимальный расход воздуха (Охлаждение/Обогрев)		м ³ / час	1900	2000	2500	3000
Уровень шума (Охлаждение/Обогрев)	Высокая скорость	дБ(А)	47/47	48/48	50/50	57/57
Максимальный рабочий ток		А	7.2	7.2	10.68	13.0
Тип хладагента			R32	R32	R32	R32
Заводская заправка хладагента		г	630	780	1100	1300
Трубопроводы хладагента	Диаметр жидкостной трубы	мм	6.35	6.35	6.35	9.52
	Диаметр газовой трубы	мм	9.52	9.52	12.7	15.88
	Максимальная длина и межблочный перепад высот	м	25/10	25/10	25/15	50/30
	Максимальная длина без дополнительной заправки	м	7	7	7	5
Дополнительная заправка хладагента		г/м	20	20	20	50

ВАЖНО!

Каждое изделие на упаковке и корпусе имеет двадцатизначный буквенно-цифровой код, дублируемый полосой штрих кода.

Первые 11 цифр являются кодом продукта

12 позиция кода – буква А (Air conditioner) – обозначает кондиционер воздуха.

13 позиция – Номер производственной линии

14 позиция – Год выпуска изделия

15 позиция – Месяц выпуска изделия

16 позиция – День выпуска изделия

17 – 20 позиция – производственный номер.

Пример, как определить дату производства кондиционера с серийным номером:

AA1P55E0U00AVJ3F093 9

AA1P55E0U00 – код продукта

A - кондиционер

B – Производственная линия №11*

J – 2018* год

3 – Март *месяц

F – 15* число

0939 – производственный номер

ДАТА ВЫПУСКА ИЗДЕЛИЯ: 15 марта 2018 года.

*При определении цифры указанной в соответствующей позиции используются цифры от 1 до 9, далее буквы от А до Z. А-10..... J-18, K-19, L-20, M-21, N-22, P-23, Q-24 и т.д.)

ГАРАНТИЙНЫЕ УСЛОВИЯ

Уважаемый покупатель!

Корпорация Haier, находящаяся по адресу: Room S401, Haier Brand building, Haier Industry park, Hi-tech Zone, Laoshan District, Qingdao, Китай, благодарит Вас за Ваш выбор, гарантирует высокое качество и безупречное функционирование данного изделия при соблюдении правил его эксплуатации. Официальный срок службы на сплит-системы Haier составляет 7 лет со дня передачи изделия конечному потребителю. Учитывая высокое качество продукции, фактический срок службы может значительно превышать официальный. Рекомендуем по окончании срока службы обратиться в Авторизованный сервисный центр для проведения профилактических работ и получения рекомендаций. Вся продукция изготовлена с учетом условий эксплуатации и соответствует требованиям технических регламентов Евразийского экономического (Таможенного) союза.

Во избежание недоразумений, убедительно просим Вас при покупке внимательно изучить эксплуатационную документацию, условия гарантийных обязательств. Данное изделие представляет собой технически сложный товар бытового назначения. Если купленное Вами изделие требует специальной установки и подключения, настоятельно рекомендуем Вам обратиться в Авторизованный сервисный центр Haier.

Корпорация Haier подтверждает принятие на себя обязательств по удовлетворению требований потребителей, установленных действующим законодательством о защите прав потребителей, иными нормативными актами в случае обнаружения недостатков изделия. Однако Корпорация Haier оставляет за собой право отказать как в гарантийном, так и в дополнительном сервисном обслуживании изделия в случае несоблюдения изложенных ниже условий.

Условия гарантийного и дополнительного сервисного обслуживания

Корпорация Haier устанавливает гарантийный срок 12 месяцев со дня передачи товара потребителю и производит дополнительное сервисное обслуживание в течение 36 месяцев со дня передачи товара потребителю. Во избежание возможных недоразумений, сохраняйте в течение срока службы документы, прилагаемые к изделию при его продаже (товарный чек, кассовый чек, эксплуатационная документация).

Дополнительное сервисное обслуживание изделия — бесплатное для потребителя устранение недостатков изделия, возникших по вине Изготовителя. Данная услуга оказывается только при предъявлении владельцем изделия товарного и кассового чеков, иных документов, подтверждающих факт покупки изделия.

Гарантийное сервисное обслуживание производится исключительно Авторизованными сервисными центрами Haier. Полный список Авторизованных сервисных центров вы можете узнать в Информационном центре Haier по телефонам:

8-800-250-43-05 — для Потребителей из России (бесплатный звонок из регионов России)

8-10-800-2000-17-06 — для Потребителей из Беларуси (бесплатный звонок из регионов Беларуси)

или на сайте: www.haier-europe.com или сделав запрос по электронной почте: help@haieronline.ru.

Данные Авторизованных сервисных центров могут быть изменены, за справками обращайтесь в информационный центр Haier.

Гарантийное и дополнительное сервисное обслуживание не распространяется на изделия, недостатки которых возникли вследствие:

- нарушения потребителем условий и правил эксплуатации, хранения и/или транспортировки товара;
- неправильной установки и/или подключения изделия;
- нарушения технологии работ с холодильным контуром и электрическими подключениями, как и привлечение к монтажу Изделия лиц, не имеющих соответствующей квалификации, подтвержденной документально;
- отсутствия своевременного технического обслуживания Изделия в том случае, если этого требует эксплуатационная документация;
- применения моющих средств, несоответствующих данному типу изделия, а также превышения рекомендуемой дозировки моющих средств;
- использования изделия в целях, для которых оно не предназначено;
- действий третьих лиц: ремонт или внесение несанкционированных изготовителем конструктивных или схемотехнических изменений не уполномоченными лицами;
- отклонений от стандартов и норм питающих сетей;
- действия непреодолимой силы (стихия, пожар, молния т. п.);
- несчастных случаев, умышленных или неосторожных действий потребителя или третьих лиц;
- если обнаружены повреждения, вызванные попаданием внутрь изделия посторонних предметов, веществ, жидкостей, насекомых, продуктов жизнедеятельности насекомых.

Гарантийное и дополнительное сервисное обслуживание не распространяется на следующие виды работ:

- установка и подключение изделия на месте эксплуатации;
- инструктаж и консультирование потребителя по использованию изделия;
- очистка изделия снаружи либо изнутри.

Гарантийному и дополнительному сервисному обслуживанию не подлежат нижеперечисленные расходные материалы и аксессуары:

- фильтры для кондиционеров;
- пульты управления, аккумуляторные батареи, элементы питания;
- документация, прилагаемая к изделию.

Периодическое обслуживание изделия (замена фильтров и т. д.) производится по желанию потребителя за дополнительную плату.

Важно! Отсутствие на приборе серийного номера делает невозможной для изготовителя идентификацию прибора и, как следствие, его гарантийное обслуживание. Запрещается удалять с прибора заводские идентифицирующие таблички. Отсутствие заводских табличек может стать причиной отказа выполнения гарантийных обязательств.

Haier



**ИНВЕРТОР КОМПРЕССОРЫНА ҰЗАРТЫЛҒАН 5
ЖЫЛДЫҚ КЕПІЛДІК.**

Изготовитель: «Haier Overseas Electric Appliances Corp. Ltd.», Room S401, Haier Brand building, Haier Industry park Hi-tech Zone, Laoshan District, Qingdao, China

Өндіруші: «Haier Overseas Electric Appliances Corp. Ltd.», Рум S401, Хайер бренд билдинг, Хайер индастри парк Хай-тек зон, Лаошан дистрикт, Циндао, Қытай

Уполномоченная организация/ импортер: ООО «ХАР», 121099, город Москва, Новинский бульвар, дом 8, этаж 16, офис 1601.
Тел.: 8-800-250-43-05, адрес эл. почты: info@haierrussia.ru

Қазақстан Республикасындағы уәкілетті ұйым/импорттаушы: «Хайер Мидл Эйжа» ЖШС, 050000, Алматы қаласы, Медеу ауданы, Достық даңғылы, 210 ғимарат.
Тел.: 8-800-070-01-29, эл.поштаның мекенжайы: support-kz@haieronline.kz

Уполномоченная организация в Республике Казахстан: ТОО «Хайер Мидл Эйжа», 050000, город Алматы, Медеуский район, Проспект Достык, дом 210.
Тел.: 8-800-070-01-29, адрес эл. почты: support-kz@haieronline.kz

Сделано в Китае
Қытайда жасалған

www.haierproff.ru

此框内由厂家印说明书专用号一维码 (厂家生成), 宽51*高12mm。此绿框仅用于定位, 实际印刷时删掉

0011533989

Дата изготовления и
гарантийный срок указаны
на этикетке устройства.

