

**Кручу-верчу,
накормить хочу!**



**Кухонный
комбайн «5 в 1»
КТ-3573**

Если у вас возникнут трудности с использованием нашей техники, перед обращением в магазин просим позвонить на горячую линию Kitfort:

8-800-775-56-87

(пн-пт с 9:30 до 17:30 по московскому времени)

info@kitfort.ru

Мы расскажем про особенности работы прибора и проконсультируем по любым другим вопросам

Содержание

Общие сведения.....	4
Комплектация	4
Устройство кухонного комбайна «5 в 1».....	5
Подготовка к работе и использование.....	7
Чистка и обслуживание	20
Уход и хранение.....	21
Устранение неполадок	21
Технические характеристики	24
Меры предосторожности.....	25

Общие сведения

Кухонный комбайн «5 в 1» КТ-3573 выполняет функции блендера, измельчителя, тестомесильной машины, терки и овощерезки.

Блендер позволит приготовить фруктовые и фитнес-напитки, смузи, протеиновые смеси, молочные коктейли, супы-пюре, соусы и многое другое. Для блендера в комплекте предусмотрена отдельная стеклянная чаша с крышкой. В крышке чаши блендера есть отверстие, закрываемое мерным колпачком, для добавления ингредиентов непосредственно во время работы. Стационарный блендер очень удобен в использовании. В отличие от погружного блендера он исключает возможность брызг при работе, потому что смешивание происходит в емкости с закрытой крышкой. Измельчитель позволит быстро измельчить мясо, твердый сыр, овощи, травы, чеснок, ягоды и другие продукты. Насадка для замеса теста позволит замешивать крутое тесто для пельменей и пирогов, слоеное тесто для булочек, а также жидкое тесто для блинов. Насадка-терка, насадка-шинковка, насадка для картофеля фри и насадка для нарезки кубиками позволят быстро порезать и натереть овощи, фрукты и другие продукты в домашних условиях. Чаша комбайна общая для всех насадок и ножей, кроме ножей блендера. Для чаши комбайна предусмотрена пластиковая крышка с толкателем.

Управление кухонным комбайном осуществляется с помощью регулятора. У этого устройства две скорости работы и импульсный режим, который можно использовать для колки льда. Первая скорость подходит для более мягких продуктов, вторая скорость — для более твердых и плотных продуктов.

Для обеспечения безопасности комбайн может работать только с установленной чашей блендера, чашей комбайна и крышкой чаши комбайна. Резиновые противоскользкие ножки обеспечивают прочную фиксацию прибора на столе, а также снижают вибрацию и уровень шума при работе. Снизу прибора имеется отсек для хранения шнура, в который можно смотать излишки шнура электропитания, чтобы он не мешал на столе.

Кухонный комбайн будет полезен при измельчении, смешивании, колке льда, нарезании овощей, замесе теста, приготовлении супов-пюре, салатов и детского питания. С помощью кухонного комбайна можно без лишних усилий подготовить ингредиенты практически для любого блюда.

Комплектация

1. Кухонный комбайн — 1 шт.
 - Моторный блок — 1 шт.
 - Приводной вал — 1 шт.
 - Крышка чаши комбайна — 1 шт.
 - Толкатель — 1 шт.
 - Чаша комбайна — 1 шт.
 - Блок ножей измельчителя — 1 шт.
 - Насадка для замеса теста — 1 шт.



Регулятор позволяет включить устройство, выбрав одну из двух скоростей работы или импульсивный режим, а также выключает устройство. Переведите регулятор в положение «1», чтобы включить первую скорость, или в положение «2», чтобы включить вторую скорость. Чтобы выключить устройство, переведите регулятор в положение «0». Всегда переводите регулятор в положение «0» по завершении работы с прибором.

Чтобы включить импульсный режим, переведите регулятор в положение «Р». В импульсном режиме устройство работает, пока вы удерживаете регулятор в положении «Р». Если отпустить регулятор, он автоматически вернется в положение «0» и устройство выключится. Вы можете использовать импульсный режим, чтобы предотвратить образование комков во время смешивания ингредиентов. Импульсный режим следует включать на 1–2 секунды, чередуя с остановками на 1–2 секунды. Скорость вращения ножей в импульсном режиме соответствует второй скорости.

Насадка для замеса теста обеспечивает равномерное и эффективное замешивание теста.

Насадка для нарезки кубиками представляет собой решетку с острой режущей поверхностью, благодаря чему продукты формируются в аккуратные одинаковые по размеру кубики. **Толкатель насадки для нарезки кубиками** необходим для чистки насадки для нарезки кубиками после ее использования в случае застревания кусочков продуктов.

Насадка-терка предназначена для быстрой и удобной терки различных продуктов, она подойдет для моркови, свеклы, кабачков, твердого сыра и шоколада.

Насадка-шинковка используется для нарезки тонких гладких ломтиков и подходит как для твердых фруктов и овощей (огурцы, картофель, яблоки), так и для мягких (грибы, томаты). Также данная насадка отлично нарежет сыр и колбасу для красивой подачи на стол.

Насадка для картофеля фри применяется при нарезке продуктов брусочками, как для картофеля фри. Благодаря данной насадке вы можете быстро получить идеально ровные ломтики картофеля одинакового размера.

В **крышке чаши блендера** есть отверстие, закрываемое **мерным колпачком**, для добавления ингредиентов непосредственно во время работы.

При использовании **чаши комбайна** во время шинковки, терки или резки продукт подается в **загрузочную горловину крышки чаши комбайна** и подталкивается с помощью **толкателя**.

Внимание! Запрещено подталкивать ингредиенты руками или другими посторонними предметами, для этого необходимо использовать только толкатель. Будьте осторожны, чтобы не пораниться.

Про ножи

У ножей в блендерах острота лезвий отличается от остроты лезвий бритв и кухонных ножей. В блендере ножи рубят продукты. Измельчение продукта в блендере происходит из-за большой скорости вращения ножей и тупой кромки лезвия. Поэтому ножи блендера не должны быть заточены до остроты кухонных ножей и бритвы — это не повлияет на эффективность смешивания и измельчения. На эффективность работы блендера влияет форма ножей, как они расположены в чаше, скорость вращения, а также форма чаши.

Ножи в измельчителе острые. Продукты в измельчителе и режутся, и рубятся. Также на измельчение продуктов влияет скорость вращения ножей и количество ножей, установленных по всей высоте чаши. В измельчителе данной модели один нож, поэтому следует заполнять чашу комбайна меньше, чем наполовину.

У насадки-шинковки и насадки-терки острая кромка лезвий, продукты режутся и трутся. Острые лезвия обеспечивают аккуратную и быструю нарезку, предотвращая раздавливание продуктов.

У насадки для нарезки кубиками также острая режущая поверхность, что обеспечивает аккуратную и равномерную нарезку продуктов на кубики. Нож для нарезки кубиками также острый.

Внимание! Ножи блендера, ножи измельчителя и нож для нарезки кубиками острые, будьте осторожны, чтобы не пораниться.

Внимание! Режущая поверхность насадки-шинковки, насадки-терки, насадки для нарезки кубиками острые, будьте осторожны, чтобы не пораниться.

Подготовка к работе и использование

Подготовка к работе

Перед первым использованием достаньте устройство и аксессуары из коробки и удалите все упаковочные материалы. Вымойте все части кухонного комбайна, кроме моторного блока, в теплой воде мягкой губкой с неабразивным моющим средством для посуды и тщательно высушите. Насадки и ножи вытрите насухо после мытья. Протрите моторный блок влажной, а затем сухой мягкой тканью. Не допускайте попадания жидкостей, порошков и посторонних предметов внутрь моторного блока, на органы управления и шнур питания.

Внимание! Будьте осторожны, ножи и насадки острые, не поранитесь!

Установите моторный блок на устойчивую горизонтальную поверхность на расстоянии не менее 10 см от стен и других предметов и не менее 10 см от края стола.

Сборка и использование блендера

1. Установите уплотнительное кольцо на блок ножей блендера, а затем вставьте блок ножей с уплотнительным кольцом в фиксатор блока ножей.

Внимание! Ножи блендера острые, будьте осторожны, чтобы не пораниться.

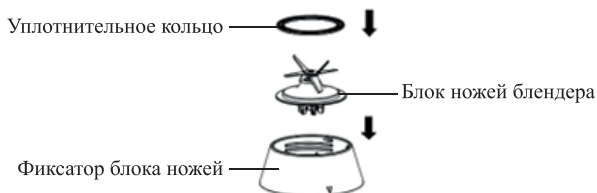

2. Переверните чашу блендера верх дном и закрутите на нее блок ножей блендера по часовой стрелке до упора. Чтобы снять чашу с фиксатора блока ножей, открутите ее против часовой стрелки.

Внимание! Закручивайте блок ножей до упора, чтобы избежать пролива содержимого чаши. Следите, чтобы уплотнительное кольцо на блоке ножей было плотно установлено.

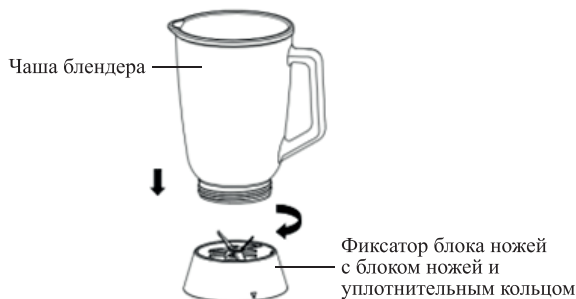

Установите чашу блендера с фиксатором блока ножей на моторный блок так, чтобы углубления на блоке ножей совпали с выступами на моторном блоке, затем поворачивайте чашу блендера по часовой стрелке до щелчка. Щелчок свидетельствует о снятии защиты от случайного включения. Чтобы снять чашу с фиксатором блока ножей с моторного блока, поверните ее против часовой стрелки и поднимите вверх.

Примечание. Если чаша блендера с фиксатором блока ножей не будет установлена или будет установлена неправильно, прибор не включится.

Внимание! Не используйте устройство, если какие-либо его части не установлены.

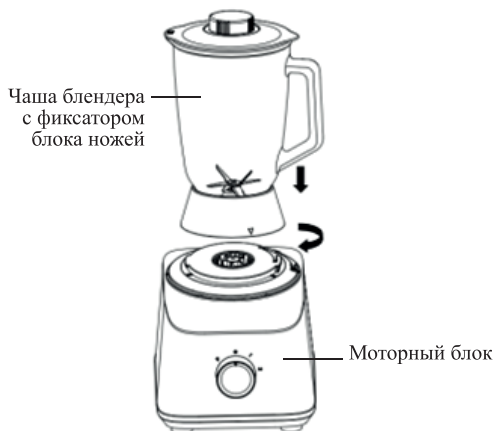

3. Положите ингредиенты в чашу и закройте чашу блендера крышкой до упора. Не заполняйте чашу блендера ниже минимальной отметки (300 мл). Смешиваемые продукты должны полностью покрывать блок ножей. Не заполняйте чашу блендера выше максимальной отметки (1,5 л). В процессе работы комбайна объем

смеси может увеличиться. В крышку установите мерный колпачок так, чтобы выступы на колпачке попали в пазы на крышке, а затем поверните его по часовой стрелке до упора для фиксации.

Внимание! Не включайте комбайн без установленной крышки чаши блендера и мерного колпачка, это может привести к разбрызгиванию содержимого. Запрещается использовать блок ножей блендера для измельчения, смешивания и взбивания непищевых продуктов.

4. Подключите устройство к сети питания.
5. Поверните регулятор для выбора скорости по часовой стрелке в положение «1» или «2». Прибор начнет работу с установленной скоростью. Скорость «1» подойдет для смешивания более мягких ингредиентов, скорость «2» подойдет для более твердых ингредиентов.
6. **Внимание!** Не превышайте максимальное время непрерывной работы в 2 минуты. После 2 минут работы комбайну нужно дать остыть в течение 2 минут. После 5 таких циклов необходимо сделать перерыв на 30 минут.
7. Для работы в импульсном режиме поверните регулятор против часовой стрелки в положение «P». В импульсном режиме комбайн работает, пока вы удерживаете регулятор в данном положении. Импульсный режим следует включать на 1–2 секунды, чередуя с остановками 1–2 секунды.
8. Сняв мерный колпачок, вы можете добавлять нужные ингредиенты во время работы устройства.
9. При застревании продуктов немедленно выключите устройство, переведя регулятор в положение «0», отключите комбайн от сети питания и устраните причину блокировки.
10. Выключите устройство, повернув регулятор в положение «0». После завершения работы комбайна дождитесь полной остановки вращения ножей.
11. Отключите комбайн от сети питания.
12. Снимите чашу блендера с фиксатором блока ножей с моторного блока, повернув их против часовой стрелки и подняв вверх. Откройте крышку чаши блендера и перелейте полученную смесь в другую емкость.
13. Вымойте все используемые части комбайна сразу после использования, как описано в главе «Чистка и обслуживание».

Внимание! Ножи блендера острые, будьте осторожны, чтобы не пораниться. Во время работы комбайна запрещено дотрагиваться до ножей руками и направлять в чашу блендера кухонные приборы и другие посторонние предметы.

Сборка и использование измельчителя

1. Установите приводной вал на ось в чаше комбайна.

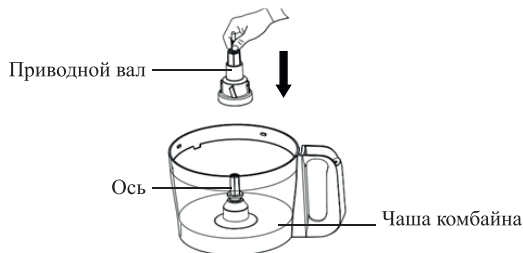

2. Установите блок ножей измельчителя на приводной вал до упора.
Внимание! Ножи измельчителя острые, будьте осторожны, чтобы не пораниться.

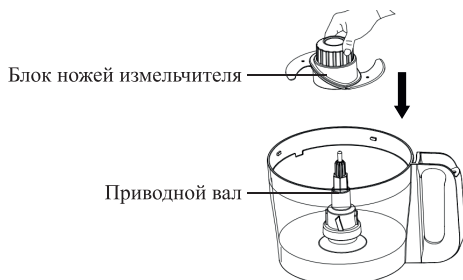

3. Установите чашу комбайна с блоком ножей измельчителя на моторный блок и поворачивайте по часовой стрелке до щелчка. Щелчок свидетельствует о снятии защиты от случайного включения. Чтобы снять чашу комбайна с моторного блока, поверните ее против часовой стрелки и поднимите вверх.

Примечание. Если чаша комбайна не будет установлена или будет установлена неправильно, прибор не включится.

Внимание! Не используйте устройство, если какие-либо его части не установлены.

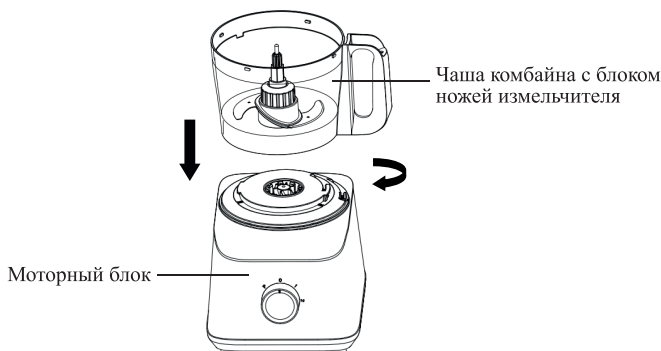

4. Положите в чашу продукты. Минимальный объем продуктов должен полностью покрывать нижний нож. Ингредиенты не должны покрывать верхний нож более чем на 1 см.

Внимание! Не включайте комбайн без установленной крышки чаши комбайна, это может привести к разбрызгиванию содержимого. Запрещается использовать блок ножей измельчителя для измельчения непищевых продуктов.

5. Закройте чашу комбайна крышкой так, чтобы выступы в чаше комбайна вошли в пазы на крышке, и поверните ее по часовой стрелке до щелчка. Щелчок свидетельствует о снятии защиты от случайного включения. Вставьте толкатель в загрузочную горловину. Чтобы снять крышку, поверните ее против часовой стрелки и поднимите вверх.

Примечание. Если крышка чаши комбайна не будет установлена или будет установлена неправильно, прибор не включится.

6. Подключите устройство к сети питания.
7. Поверните регулятор для выбора скорости по часовой стрелке в положение «1» или «2». Прибор начнет работу с установленной скоростью. Скорость «1» подойдет для измельчения более мягких ингредиентов, скорость «2» подойдет для более твердых ингредиентов.

Внимание! Не превышайте максимальное время непрерывной работы в 5 минут. После 5 минут работы комбайну нужно дать остыть в течение 5 минут. После 5 таких циклов необходимо сделать перерыв на 30 минут.

8. Для работы в импульсном режиме поверните регулятор против часовой стрелки в положение «Р». В импульсном режиме комбайн работает, пока вы удерживаете регулятор в данном положении. Импульсный режим следует включать на 1–2 секунды, чередуя с остановками 1–2 секунды.
9. В процессе работы вы можете добавлять ингредиенты в чашу комбайна через загрузочную горловину в крышке. Нарезайте продукты так, чтобы они поместились в загрузочную горловину. При необходимости удалите твердую несъедобную кожуру (например, у тыквы). Если фрукт или овощ меньше диаметра загрузочной горловины, его можно класть целиком. Чтобы протолкнуть продукты в чашу, используйте толкатель. Подавайте продукты в загрузочную горловину постепенно. Проталкивайте продукты толкателем, не прикладывая чрезмерных усилий. Не проталкивайте продукты пальцами или посторонними предметами во избежание получения травм и выхода устройства из строя.

Примечание. Не помещайте в загрузочную горловину горячие или замороженные ингредиенты. Рекомендуется помещать продукты комнатной температуры.

10. Следите за степенью измельчения через прозрачную чашу. Степень измельчения зависит от времени работы прибора. Если продукты измельчаются неравномерно или налипают на стенку, остановите работу прибора, повернув регулятор в положение «0», дождитесь полной остановки ножей, снимите крышку чаши комбайна и распределите ингредиенты в чаше с помощью лопатки (в комплект не входит). Не используйте металлические и острые предметы для перемешивания продуктов, чтобы не повредить устройство.
11. При застревании продуктов немедленно выключите устройство, переведя регулятор в положение «0», отключите комбайн от сети питания и устраните причину блокировки.
12. Выключите устройство, повернув регулятор в положение «0». После завершения работы комбайна дождитесь полной остановки вращения ножей.
13. Отключите комбайн от сети питания.
14. Снимите чашу комбайна с блоком ножей измельчителя с моторного блока, повернув ее против часовой стрелки и подняв вверх. Откройте крышку чаши комбайна, достаньте приводной вал с блоком ножей и переложите измельченные продукты в другую емкость.

Внимание! Ножи измельчителя острые, будьте осторожны, чтобы не пораниться.

15. Вымойте все используемые части комбайна сразу после использования, как описано в главе «Чистка и обслуживание».

Внимание! Во время работы комбайна запрещено дотрагиваться до ножей руками и направлять в чашу блендера кухонные приборы и другие посторонние предметы.

Использование насадки для замеса теста

1. Повторите пункты 1–3 главы «Сборка и использование измельчителя», но вместо блока ножей измельчителя установите насадку для замеса теста.
2. Добавьте в чашу комбайна нужные ингредиенты. Загружайте не более 300 г муки и не более 170 мл воды. Учтите, что в процессе замеса тесто может увеличиться в несколько раз. Также сильные нагрузки с густыми консистенциями могут вывести прибор из строя.

Внимание! Запрещается использовать насадку для непищевых продуктов.

3. Плотно закройте чашу комбайна крышкой так, чтобы выступы в чаше комбайна вошли в пазы на крышке, и поверните ее по часовой стрелке до щелчка. Щелчок свидетельствует о снятии защиты от случайного включения. Вставьте толкатель в загрузочную горловину. Чтобы снять крышку, поверните ее против часовой стрелки и поднимите вверх.

Примечание. Если крышка чаши комбайна не будет установлена или будет установлена неправильно, прибор не включится.

Внимание! Не включайте комбайн без установленной крышки чаши комбайна, это может привести к разбрызгиванию содержимого.

4. Подключите устройство к сети питания.
5. Поверните регулятор по часовой стрелке в положение «1». Прибор начнет работу с установленной скоростью. Для получения плотного теста (например, дрожжевого или песочного) рекомендуется замес в течение 2 минут до образования гладкой и эластичной массы. Жидкие виды теста (блинное, кексовое и т. п.) достаточно перемешивать до достижения однородной консистенции без комочков.

Внимание! Не превышайте максимальное время непрерывной работы в 5 минут. После 5 минут работы комбайну нужно дать остыть в течение 5 минут. После 5 таких циклов необходимо сделать перерыв на 30 минут.

6. В процессе работы вы можете добавлять ингредиенты в чашу комбайна через загрузочную горловину в крышке, например шоколад, изюм или орехи. Нарезайте продукты так, чтобы они поместились в загрузочную горловину. Подавайте продукты в загрузочную горловину постепенно. Проталкивайте продукты толкателем, однако не прикладывайте чрезмерных усилий. Не проталкивайте продукты пальцами или посторонними предметами во избежание получения травм и выхода устройства из строя. Если тесто слишком липкое, добавьте немного муки. Если тесто слишком сухое, добавьте немного воды.

Примечание. Не помещайте в загрузочную горловину горячие или замороженные ингредиенты. Рекомендуется помещать продукты комнатной температуры.

7. Следите за степенью готовности теста через прозрачную чашу. Периодически останавливайте комбайн и проверяйте консистенцию теста. Если тесто налипает на стенки, остановите работу прибора, повернув регулятор в положение «0», дождитесь полной остановки ножей, снимите крышку чаши комбайна и отделите тесто от ножей с помощью лопатки (в комплект не входит). Не используйте металлические и острые предметы, чтобы не повредить устройство.
8. При застревании продуктов немедленно выключите устройство, переведя регулятор в положение «0», отключите комбайн от сети питания и устранили причину блокировки.

9. Выключите устройство, повернув регулятор в положение «0». После завершения работы комбайна дождитесь полной остановки вращения ножей.
 10. Отключите комбайн от сети питания.
 11. Снимите чашу комбайна с насадкой для замеса теста с моторного блока, повернув ее против часовой стрелки и подняв вверх. Откройте крышку чаши комбайна, достаньте приводной вал с насадкой для замеса теста и извлеките готовое тесто из чаши.
 12. Вымойте все используемые части комбайна сразу после использования, как описано в главе «Чистка и обслуживание».
- Внимание!** Во время работы комбайна запрещено дотрагиваться до ножей руками и направлять в чашу комбайна кухонные приборы и другие посторонние предметы.

Использование насадки-терки, насадки-шинковки и насадки для картофеля фри

1. Установите необходимую насадку (насадку-терку, насадку-шинковку или насадку для картофеля фри) в диск для установки насадки-терки, насадки-шинковки, насадки для картофеля фри. Для этого вставьте насадку в отверстие на диске так, чтобы выступы на насадке вошли в пазы на диске. Чтобы снять насадку, переверните диск и нажмите на насадку, чтобы она выпала из диска.

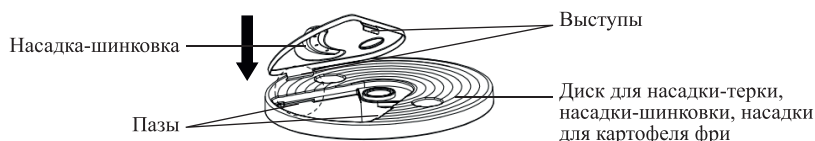

Внимание! Режущая поверхность насадок острая, будьте осторожны, чтобы не пораниться.

2. Установите приводной вал на ось в чаше комбайна.

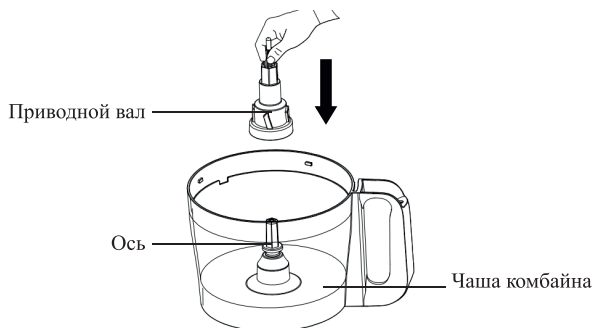

- Установите диск с насадкой на приводной вал так, чтобы приводной вал вошел в отверстие посередине диска.

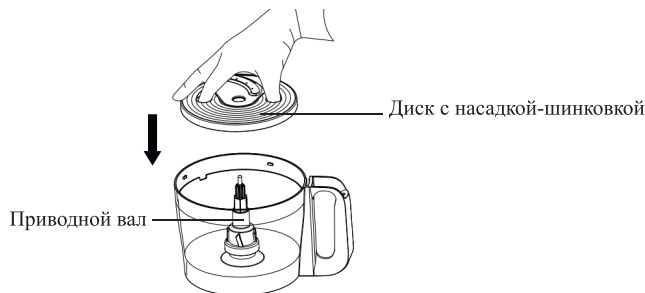

- Плотно закройте чашу комбайна крышкой так, чтобы выступы в чаше комбайна вошли в пазы на крышке, и поверните ее по часовой стрелке до щелчка. Щелчок свидетельствует о снятии защиты от случайного включения. Вставьте толкатель в загрузочную горловину. Чтобы снять крышку, поверните ее против часовой стрелки и поднимите вверх.

Примечание. Если крышка чаши комбайна не будет установлена или будет установлена неправильно, прибор не включится.

- Установите чашу комбайна на моторный блок и поверните по часовой стрелке до щелчка. Щелчок свидетельствует о снятии защиты от случайного включения. Чтобы снять чашу комбайна с моторного блока, поверните ее против часовой стрелки и поднимите вверх.

Примечание. Если чаша комбайна не будет установлена или будет установлена неправильно, прибор не включится.

Внимание! Не используйте устройство, если какие-либо его части не установлены.

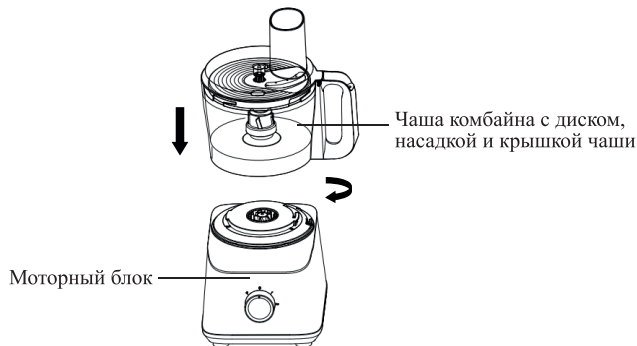

- Вымойте продукты и нарежьте их так, чтобы они поместились в загрузочную горловину. При необходимости очистите ингредиенты, удалите крупные косточки и твердую несъедобную кожуру (например, у тыквы). Если фрукт или овощ меньше диаметра загрузочной горловины, его можно класть целиком. Для насадки-шинковки выбирайте наиболее твердые кусочки.

Внимание! Не помещайте в загрузочную горловину горячие или замороженные ингредиенты. Продукты для нарезки должны быть комнатной температуры. Запрещается использовать насадки для нарезки непищевых продуктов. Не заливайте в загрузочную горловину жидкости, не добавляйте в нее вязкие или слишком мягкие ингредиенты.

7. Подключите устройство к сети питания.
8. Поверните регулятор для выбора скорости по часовой стрелке в положение «1» или «2». Прибор начнет работу с установленной скоростью. Скорость «1» подойдет для более мягких ингредиентов, скорость «2» подойдет для более твердых ингредиентов.

Внимание! Не превышайте максимальное время непрерывной работы в 5 минут. После 5 минут работы комбайну нужно дать остыть в течение 5 минут. После 5 таких циклов необходимо сделать перерыв на 30 минут.

9. Поместите продукты в загрузочную горловину. Проталкивайте продукты только с помощью толкателя, удерживая его вертикально. Подавайте продукты в загрузочную горловину постепенно. Не прикладывайте чрезмерных усилий при продвижении продуктов толкателем. Не проталкивайте продукты пальцами или посторонними предметами во избежание получения травм и выхода устройства из строя.

Внимание! Всегда сначала включайте комбайн, выбрав скорость, и только потом подавайте продукты в загрузочную горловину. Если сначала положить продукты, а потом включить прибор, то при включении комбайна продукты могут застрять в загрузочной горловине.

10. При застревании продуктов немедленно выключите устройство, переведя регулятор в положение «0», отключите комбайн от сети питания и устраните причину блокировки.
11. Для прекращения работы переведите переключатель в положение «0». После завершения работы комбайна дождитесь полной остановки вращения ножей.
12. Отключите прибор от сети питания.
13. Снимите чашу комбайна с моторного блока, повернув ее против часовой стрелки и подняв вверх. Откройте крышку чаши комбайна, достаньте диск с насадкой и переложите продукты в другую емкость.

Внимание! Режущая поверхность насадок острая, будьте осторожны, чтобы не пораниться.

14. Вымойте все используемые части комбайна сразу после использования, как описано в главе «Чистка и обслуживание».

Внимание! Во время работы комбайна запрещено дотрагиваться до насадок руками и направлять в чашу комбайна кухонные приборы и другие посторонние предметы.

Сборка и использование насадки для нарезки кубиками

1. Установите насадку для нарезки кубиками в отверстие на диске для установки насадки для нарезки кубиками.

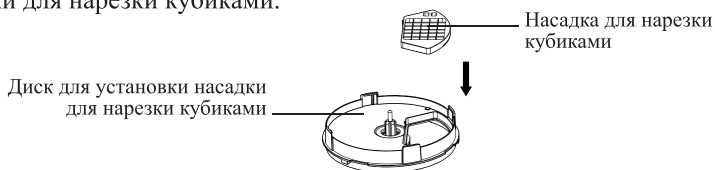

Внимание! Режущая поверхность насадки острая, будьте осторожны, чтобы не пораниться.

- Установите нож для нарезки кубиками в диск для установки насадки для нарезки кубиками так, чтобы ось на диске вошла в отверстие на ноже.

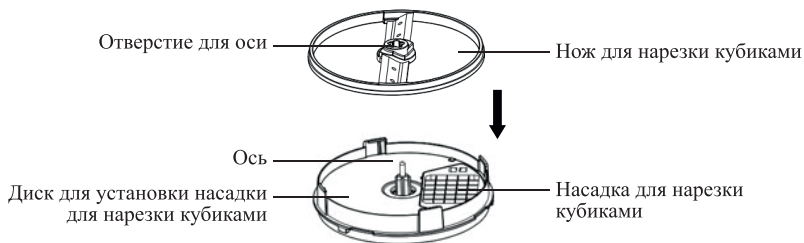

Внимание! Нож для нарезки кубиками острый, будьте осторожны, чтобы не пораниться.

- Установите на диск с установленным ножом и насадкой для нарезки кубиками крышку диска для нарезки кубиками и поворачивайте крышку по часовой стрелке до щелчка. Затем поместите диск с установленными насадкой, ножом и крышкой в чашу комбайна. Убедитесь, что отверстие на крышке диска находится над насадкой.

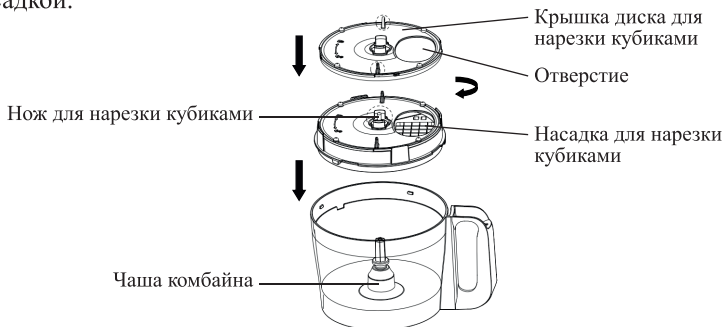

- Плотно закройте чашу комбайна с собранной конструкцией внутри крышкой чаши комбайна так, чтобы выступы в чаше комбайна вошли в пазы на крышке, и поверните ее по часовой стрелке до щелчка. Щелчок свидетельствует о снятии защиты от случайного включения. Убедитесь, что загрузочная горловина крышки находится над отверстием в крышке диска и над насадкой для нарезки кубиками. Вставьте толкатель в загрузочную горловину. Чтобы снять крышку, поверните ее против часовой стрелки и поднимите вверх.

Примечание. Если крышка чаши комбайна не будет установлена или будет установлена неправильно, прибор не включится.

- Установите чашу комбайна на моторный блок и поверните по часовой стрелке до щелчка. Щелчок свидетельствует о снятии защиты от случайного включения. Чтобы снять чашу комбайна с моторного блока, поворачивайте ее против часовой стрелки и поднимите вверх.

Примечание. Если чаша комбайна не будет установлена или будет установлена неправильно, прибор не включится.

Внимание! Не используйте устройство, если какие-либо его части не установлены.

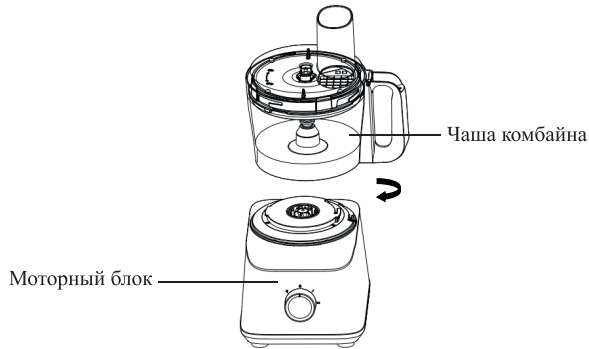

6. Подготовьте продукты, нарежьте их так, чтобы они поместились в загрузочную горловину. При необходимости удалите кости, косточки и твердую несъедобную кожуру (например, у тыквы). Если продукт меньше диаметра загрузочной горловины, его можно класть целиком.

Внимание! Не помещайте в загрузочную горловину горячие или замороженные ингредиенты. Продукты для нарезки должны быть комнатной температуры. Запрещается использовать насадку для нарезки кубиками для нарезки непищевых продуктов. Не заливайте в загрузочную горловину жидкости, не добавляйте вязкие ингредиенты.

7. Подключите устройство к сети питания.
8. Поверните регулятор для выбора скорости по часовой стрелке в положение «1» или «2». Прибор начнет работу с установленной скоростью.

Внимание! Не превышайте максимальное время работы в 5 минут. После 5 минут работы комбайну нужно дать остыть в течение 5 минут. После 5 таких циклов необходимо сделать перерыв на 30 минут.

9. Поместите продукты в загрузочную горловину. Проталкивайте продукты только с помощью толкателя, удерживая его вертикально. Чтобы регулировать длину кубиков, нажимайте на толкатель сильнее или слабее. Подавайте продукты в загрузочную горловину постепенно. Не прикладывайте чрезмерных усилий при продвижении продуктов толкателем. Не проталкивайте продукты пальцами или посторонними предметами во избежание получения травм и выхода устройства из строя.

Внимание! Всегда сначала включайте комбайн, выбрав скорость, и только потом подавайте продукты в загрузочную горловину. Если сначала положить продукты, а затем включить прибор, то при включении комбайна продукты могут застрять в загрузочной горловине.

10. При застревании продуктов немедленно выключите устройство, переведя регулятор в положение «0», отключите комбайн от сети питания и устраните причину блокировки.
11. Для прекращения работы переведите переключатель в положение «0». После завершения работы комбайна дождитесь полной остановки вращения ножей.

12. Отключите прибор от сети питания.
13. Снимите чашу комбайна с моторного блока, для этого поверните ее против часовой стрелки и поднимите вверх. Чтобы снять крышку чаши комбайна, поверните ее против часовой стрелки до упора и поднимите вверх. Чтобы достать собранную конструкцию с насадкой для нарезки кубиками из чаши, потяните за выступы на крышке диска вверх. Переложите нарезанные продукты в другую емкость.

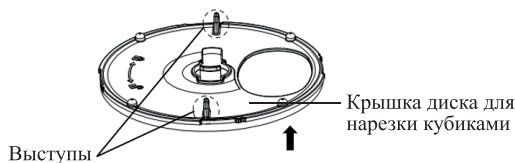

Внимание! Режущая поверхность насадки для нарезки кубиками и нож для нарезки кубиками острые, будьте осторожны, чтобы не пораниться.

14. Разберите устройство и вымойте все используемые части комбайна сразу после использования, как описано в главе «Чистка и обслуживание». Чтобы снять крышку диска для нарезки кубиками, поверните ее против часовой стрелки и потяните вверх. Чтобы снять нож для нарезки кубиками, возьмитесь за его пластиковую часть и потяните ее вверх. Чтобы снять насадку для нарезки кубиками, переверните диск для установки насадки для нарезки кубиками и толкните насадку для нарезки кубиками, не касаясь режущей поверхности насадки. Чтобы извлечь остаток пищи из насадки для нарезки кубиками, используйте толкатель насадки для нарезки кубиками.

Внимание! Не беритесь за режущую поверхность насадки и ножа, они острые, будьте осторожны, чтобы не пораниться!

Внимание! Во время работы комбайна запрещено дотрагиваться до насадки для нарезки кубиками и диска с лезвиями руками и направлять в чашу комбайна кухонные приборы и другие посторонние предметы.

Советы

В таблице ниже приведены рекомендуемые скорость работы и максимальное количество закладываемых ингредиентов.

Используемая насадка/ блок ножей	Ингредиент	Скорость	Максимальное количество ингредиентов, г
Насадка-шинковка	Огурец	1	600
	Морковь	1	600
	Картофель	1	600
Насадка-терка	Огурец	1	600
	Морковь	1	600
	Картофель	1	600
Насадка для картофеля фри	Картофель	1	600

Используемая насадка/ блок ножей	Ингредиент	Скорость	Максимальное количество ингредиентов, г
Блок ножей измельчителя	Мясо	1	400
Насадка для замеса теста	Мука, вода	1	Мука 300 + вода 170 мл
Блок ножей блендера	Морковь	2	Морковь 600 + вода 900 мл
Насадка для нарезки куби- ками	Морковь	1	1000
	Сельдерей		
	Огурец		

Засыпайте муку медленно и аккуратно, чтобы не поднималось облако из мучной пыли. Попадание муки в моторный блок может привести к поломке устройства.

Учитывайте, что в процессе работы устройства объем ингредиентов может увеличиться.

Не включайте устройство с пустой чашей блендера или чашей комбайна. Не превышайте максимальное время непрерывной работы в 2 минуты. После 2 минут работы прибору нужно дать остыть не менее 2 минут. После 5 таких циклов необходимо сделать перерыв на 30 минут во избежание выхода устройства из строя.

Чтобы ингредиенты лучше смешивались, добавьте в чашу блендера некоторое количество жидкости.

Всегда после выключения устройства дожидайтесь полной остановки ножей и насадок. Всегда выключайте устройство и дожидайтесь полной остановки ножей и насадок перед снятием чаши блендера и чаши комбайна.

Внимание! Не кладите в чашу блендера и в чашу комбайна ингредиенты, которые могут вызвать повреждение устройства: кости, большие куски твердых продуктов, слишком твердые продукты и т. д.

Не включайте устройство без крышки чаши блендера или крышки чаши комбайна с толкателем, в противном случае ингредиенты могут выплеснуться или вылететь из чаши. Во время приготовления можно добавлять в чашу блендера ингредиенты или специи не снимая крышку, благодаря мерному колпачку. В чашу комбайна также можно добавлять ингредиенты в процессе работы через загрузочную горловину в крышке. Необходимо проталкивать продукты толкателем, однако не стоит прилагать чрезмерных усилий. Запрещено проталкивать продукты пальцами или посторонними предметами во избежание получения травм и выхода устройства из строя.

Не наполняйте чашу блендера или чашу комбайна ингредиентами температурой выше 40°. Остудите их перед добавлением в чашу. Высокая температура может повредить устройство.

В чаше блендера можно измельчать лед, но только в небольших количествах — не более 3–4 кусочков. Если сразу положить много кусков льда, они застрянут в чаше и не будут измельчаться. Не используйте большие куски льда, так как это может привести к выходу устройства из строя. Используйте импульсный режим для колки льда.

Степень измельчения определяется длительностью работы устройства: чем дольше, тем мельче получится продукт.

При терке, шинковке и нарезании продуктов в конце могут оставаться небольшие ненатертые или непорезанные кусочки — это нормально и является особенностью данных насадок.



Насадка-терка не предназначена для натирания орехов. При использовании насадки-терки, насадки-шинковки, насадки для картофеля фри и насадки для нарезки кубиками своевременно опустошайте чашу комбайна от продуктов. Иначе продуктов скопится очень много, и они поднимут вверх диск для насадки-терки, насадки-шинковки, насадки для картофеля фри или диск для установки насадки для нарезки кубиками с крышкой, что приведет к повреждению устройства.

Чистка и обслуживание

Перед чисткой устройства выключите его и отключите от сети питания. Отключите комбайн от сети во время установки или снятия деталей.

Очищайте чашу комбайна, блок ножей измельчителя, насадку для замеса теста, диск для установки насадки для нарезки кубиками, диск с лезвиями для нарезки кубиками, крышку диска для нарезки кубиками, насадку для нарезки кубиками, толкатель насадки для нарезки кубиками, диск для насадки-терки, насадки-шинковки, насадки для картофеля фри, насадку-терку, насадку-шинковку, насадку для картофеля фри, блок ножей блендера, чашу блендера, крышку чаши блендера и мерный колпачок сразу после использования. Не допускайте засыхания остатков пищи внутри чаш, на ножах и насадках. Все составные части устройства, кроме моторного блока, промывайте в теплой воде с использованием мягкой губки и средства для мытья посуды. Насадки и ножи вытрите насухо после мытья.

Внимание! Будьте осторожны, ножи и режущая поверхность насадок острые, не поранитесь.

Не используйте для мытья агрессивные и абразивные моющие средства и губки.

Внимание! Запрещено мыть в посудомоечной машине любые части устройства.

Для удаления остатков пищи из чаши блендера или чаши комбайна налейте туда немного воды с добавлением средства для мытья посуды, закройте крышкой чаши комбайна или крышкой чаши блендера и включите прибор на несколько секунд. После этого выключите устройство, снимите емкость и промойте ее чистой водой.

Для удаления застрявшей пищи из насадки для нарезки кубиками используйте толкатель для насадки для нарезки кубиками, а затем промойте насадку в теплой воде с использованием мягкой губки и средства для мытья посуды.

Внимание! Будьте осторожны, режущая поверхность насадки для нарезки кубиками острая, не поранитесь.

Моторный блок протирайте слегка влажной, а затем сухой мягкой тканью. Не погружайте моторный блок в воду или другие жидкости. Не допускайте попадания жидкостей, порошков и посторонних предметов внутрь моторного блока, на органы управления и шнур питания.

Уход и хранение

Храните кухонный комбайн в сухом и прохладном месте, недоступном для детей. Перед тем как убрать устройство на хранение, очистите его и аксессуары, как описано в главе «Чистка и обслуживание», и тщательно высушите все составные части устройства. Перед длительным хранением уберите комбайн с аксессуарами в коробку или пакет для защиты от пыли.

Устранение неполадок

Устройство не включается

Возможная причина	Решение
Нет напряжения в сети	Проверьте наличие напряжения в сети
Регулятор направлен в положение «0»	Переведите регулятор в любое из положений, кроме «0», чтобы включить устройство
Чаша блендера, чаша комбайна или крышка чаши комбайна не установлены или установлены неправильно на моторный блок	Установите чашу блендера, чашу комбайна и крышку чаши комбайна как описано в разделе «Использование»

Устройство выключилось во время работы

Возможная причина	Решение
Вы превысили время максимальной работы, сработала защита от перегрева	Переведите переключатель в положение «0». Отключите устройство от сети питания и дайте ему остыть не менее 30 минут
Вы использовали слишком твердые или замороженные продукты, из-за чего насадки или нож заблокированы, сработала защита от перегрева	Переведите переключатель в положение «0». Отключите устройство от сети питания и устраните причину блокировки. Дайте устройству остыть не менее 30 минут. Не используйте насадки и ножи для замороженных продуктов. При необходимости удаляйте твердую несъедобную кожуру (например, у тыквы).
В загрузочной горловине слишком много продуктов, из-за чего насадки или нож заблокированы, сработала защита от перегрева	Переведите переключатель в положение «0». Отключите устройство от сети питания и устраните причину блокировки. Дайте устройству остыть не менее 30 минут. Подавайте продукты в загрузочную горловину постепенно. Не прикладывайте чрезмерных усилий при продвижении продуктов толкателем



Пластиковые части прибора окрасились после измельчения некоторых продуктов

Возможная причина	Решение
Некоторые продукты, такие как морковь, могут оставить цветные пятна на пластиковых частях прибора	Для удаления пятен протрите части прибора мягкой тканью или салфеткой, смоченной в растительном масле, а затем вымойте в теплой воде мягкой губкой с неабразивным моющим средством для посуды и тщательно высушите

Повышенная вибрация и шум

Возможная причина	Решение
Прибор установлен на неровную поверхность	Установите прибор на ровную поверхность
Продукты нарезаны слишком крупно	Нарежьте продукты более мелкими кусочками

Посторонний запах во время работы

Возможная причина	Решение
Новый прибор	После нескольких использований запах должен исчезнуть

Содержимое чаши блендера/чаши комбайна выплескивается или вылетает

Возможная причина	Решение
Слишком много содержимого	Уменьшите количество содержимого в чаше
Неплотно установлена крышка чаши блендера или мерный колпачок	Снимите крышку с чаши блендера, тщательно очистите ее и просушите, установите ее обратно. Плотнo вставьте мерный колпачок в отверстие крышки чаши блендера
Неплотно установлена крышка чаши комбайна	Снимите крышку с чаши комбайна, тщательно очистите ее и просушите, установите ее обратно

Из места соединения чаши блендера и блока ножей блендера вытекает содержимое чаши

Возможная причина	Решение
Уплотнительное кольцо на блоке ножей блендера не установлено или плохо прилегает	Снимите уплотнительное кольцо. Тщательно очистите блок ножей блендера и просушите, вставьте уплотнительное кольцо
Блок ножей блендера установлен неправильно	Снимите крышку с чаши блендера, тщательно очистите ее и просушите, установите ее обратно. Плотно вставьте мерный колпачок в отверстие крышки чаши блендера

Содержимое чаши нагревается

Возможная причина	Решение
Слишком высокая начальная температура продуктов	Загружайте продукты и жидкости комнатной температуры
Длительное время смешивания	Следите за процессом смешивания, выключайте устройство сразу по достижении нужной консистенции

Если ваша ситуация не отображена выше, пишите нам на адрес info@kitfort.ru, приложив фотографии или видеофайлы, фиксирующие вашу проблему. Пришлите также фотографию наклейки с серийным номером, расположенной на дне или на задней части корпуса устройства.

По вопросам приобретения расходных материалов или аксессуаров пишите нам на osh@kitfort.ru.



Технические характеристики

1. Напряжение: ~220–240 В, 50/60 Гц
2. Мощность: 1500 Вт
3. Класс защиты от поражения электрическим током: II
4. Рабочая емкость:
 - чаши комбайна: 2 л
 - чаши блендера: 1,5 л
5. Материал чаши:
 - комбайна: пластик
 - блендера: стекло
6. Материал ножей:
 - измельчителя: нерж. сталь
 - блендера: нерж. сталь
7. Скорость вращения ножей измельчителя:
 - на первой скорости: 1100 об/мин $\pm 15\%$
 - на второй скорости: 1500 об/мин $\pm 15\%$
8. Скорость вращения ножей блендера:
 - на первой скорости: 13000 об/мин $\pm 15\%$
 - на второй скорости: 16500 об/мин $\pm 15\%$
9. Уровень шума: ≤ 85 дБ
10. Длина шнура: 1 м
11. Размер устройства: 248 × 236 × 405 мм
12. Размер упаковки: 396 × 256 × 329 мм
13. Вес нетто: 4,9 кг
14. Вес брутто: 5,9 кг

Срок службы: 2 года

Срок гарантии: 1 год

Товар сертифицирован:



Производитель: Санлида Илектрикэл Текнолэджи Ко., Лтд. 101, Билдинг А, №27, Цзянцзюньмао Кэмыюнити, Улянь Кэмыюнити, Лунган Стрит, Лунган Дистрикт, Шэньчжэнь, Китай.

Импортер: ООО «Аэро-Трейд». 197022, г. Санкт-Петербург, ул. Инструментальная, д. 3, литера П, помещ. 3-Н.

Страна происхождения: Китай.

Уполномоченная организация для принятия претензий на территории РФ: ООО «Аэро-Трейд». 197022, г. Санкт-Петербург, ул. Инструментальная, д. 3, литера П, помещ. 3-Н.

Горячая линия производителя: 8-800-775-56-87 (пн-пт с 9:30 до 17:30 по московскому времени), info@kitfort.ru

Адреса сервисных центров вы можете узнать у оператора горячей линии или на сайте kitfort.ru

Требуется особая утилизация. Во избежание нанесения вреда окружающей среде необходимо отделить этот объект от обычных отходов и утилизировать его наиболее безопасным способом, например сдать в специальные места по утилизации.

Месяц и год изготовления указаны на нижней стороне упаковочной коробки.

Производитель имеет право на внесение изменений в дизайн, комплектацию, а также в технические характеристики изделия в ходе совершенствования своей продукции без дополнительного уведомления об этих изменениях.

Условия гарантии

Механическое повреждение корпуса, аксессуаров или составных частей устройства не является гарантийным случаем.

Окрашивание пластиковых и других частей устройства, соприкасающихся с продуктами, — это нормальное явление, которое не считается гарантийным случаем. Как почистить окрашенные части, смотрите в главе «Чистка и обслуживание».

Появление ржавчины и пятен на ножах и насадках является следствием несвоевременной очистки или нетщательного просушивания и не является гарантийным случаем.

Выход прибора из строя вследствие попадания жидкостей, порошков и посторонних предметов внутрь моторного блока, на органы управления или шнур питания не является гарантийным случаем.

Выход из строя устройства из-за перегрузки или при нарезке, терке или измельчении твердых или замороженных продуктов не является гарантийным случаем.

Повреждение устройства вследствие неправильной сборки или использования без установки каких-либо его частей не является гарантийным случаем.

Меры предосторожности

Пожалуйста, внимательно прочтите инструкцию по эксплуатации. Обратите особое внимание на меры предосторожности. Всегда держите инструкцию под рукой.

1. Устройство предназначено для использования в бытовых условиях и может применяться в квартирах, загородных домах, гостиничных номерах, офисах и других подобных местах для непромышленной и некоммерческой эксплуатации.
2. Используйте кухонный комбайн только по назначению и в соответствии с указаниями, изложенными в этом руководстве. Нецелевое использование устройства будет считаться нарушением условий надлежащей эксплуатации.
3. Перед подключением устройства к электрической розетке убедитесь, что параметры электропитания, указанные на нем, совпадают с параметрами используемого источника питания.
4. Для предотвращения поражения электрическим током не погружайте устройство в воду и другие жидкости.
5. Не переносите кухонный комбайн, взявшись за шнур питания. Не тяните за шнур питания при отключении вилки от розетки.
6. Не используйте устройство, если шнур питания, вилка или другие части устройства повреждены. Во избежание поражения электрическим током не разбирайте устройство самостоятельно — для его ремонта обратитесь к квалифицированному специалисту. Помните, неправильная сборка устройства повышает опасность поражения электрическим током при эксплуатации.

7. Детям, людям с ограниченными физическими, сенсорными или умственными способностями, а также лицам, не обладающим достаточными знаниями и опытом, разрешается пользоваться комбайном только под контролем лиц, ответственных за их безопасность, или после инструктажа по эксплуатации устройства. Не позволяйте детям играть с прибором.
8. Контролируйте работу кухонного комбайна, когда рядом находятся дети или домашние животные.
9. Не включайте комбайн с пустой чашей блендера или пустой чашей комбайна. Это может привести к повреждению устройства.
10. Не оставляйте работающий прибор без присмотра. Выключите его и отключите от сети или источника питания, если не используете прибор длительное время или перед проведением обслуживания. Помните, оставленный без присмотра прибор может стать источником возгорания!
11. Устанавливайте устройство только на устойчивую горизонтальную поверхность на расстоянии не менее 10 см от стены и края стола.
12. Не устанавливайте кухонный комбайн вблизи горячих поверхностей, предметов и греющихся источников.
13. Не пытайтесь обойти блокировку включения устройства.
14. Не допускайте падения кухонного комбайна и не подвергайте его ударам.
15. Храните устройство в недоступных детям местах.
16. Используйте только предлагаемые производителем аксессуары или комплектующие. Использование иных дополнительных принадлежностей может привести к поломке устройства или получению травм.
17. Если из прибора вытекает жидкость, прибором пользоваться нельзя.
18. Избегайте попадания жидкостей, порошков и посторонних предметов внутрь моторного блока, на органы управления и шнур питания.
19. При повреждении шнура питания его замену во избежание опасности должны производить изготовитель, сервисная служба или подобный квалифицированный персонал.
20. Запрещено подталкивать ингредиенты руками или другими посторонними предметами, для этого необходимо использовать только толкатель.
21. Не превышайте максимальное время непрерывной работы в 2 минуты для блендера и 5 минут для комбайна. После 2 минут работы устройству нужно дать остыть в течение 2 минут, после 5 минут работы — в течение 5 минут. После 5 таких циклов необходимо сделать перерыв на 30 минут.
22. Во время работы комбайна запрещено дотрагиваться до ножей руками и направлять в чашу блендера кухонные приборы и другие посторонние предметы.
23. Не помещайте в загрузочную горловину горячие или замороженные ингредиенты. Рекомендуется помещать продукты комнатной температуры.
24. Всегда после выключения устройства дожидайтесь полной остановки ножей и насадок. Всегда выключайте устройство и дожидайтесь полной остановки ножей и насадок перед снятием чаши блендера и чаши комбайна.
25. Не кладите в чашу блендера и в чашу комбайна ингредиенты, которые могут вызвать повреждение устройства: кости, большие куски твердых продуктов, слишком твердые продукты и т. д.

26. Не включайте устройство без крышки чаши блендера или крышки чаши комбайна с толкателем, в противном случае ингредиенты могут выплеснуться или вылететь из чаши.
27. Будьте осторожны, ножи и режущая поверхность насадок острые, не пораньтесь.
28. Плотно прикручивайте блок ножей блендера к чаше блендера, иначе жидкость может попасть в моторный блок, что может привести к поломке устройства.
29. Отключайте комбайн от сети во время установки или снятия деталей.
30. Не используйте устройство, если какие-либо его части не установлены.
31. Запрещено измельчать непищевые продукты.

IM-4



Приятно познакомиться, Kitfort!

Kitfort — компания-производитель бытовой техники для дома, кухни, красоты и здоровья.

Наш главный девиз — «Всегда что-то новенькое!»
В каталоге бренда вы можете найти всё необходимое для комфортной жизни: от кофемашины до робота для мойки окон. Мы постоянно обновляем и расширяем ассортимент, чтобы вы выбрали идеальный для себя вариант!

Kitfort не только предлагает качественные товары по лучшей цене, но и радуется подарками, конкурсами и интересным контентом в социальных сетях.



Подписывайтесь на наши соцсети
и становитесь частью вселенной Kitfort!

8 (800) 775-56-87
info@kitfort.ru