

# LCD/LED мониторларына арналған кронштейн ARDOR GAMING LDT61-C012L

## Орнату бойынша нұсқаулық

Сеніміңізге рахмет!

Біздің команда сіздің ойынға деген құмарлығыңызды бөліседі, сондықтан біз геймерлерге арналған құрылғыларымызбен ойын тәжірибеңізді ұмытылмас ету үшін көп жұмыс жасаймыз.

Жаңа жеңістер және ең жарқын әсерлер!

## Сақтық шаралары

- Бұл өнім тек үй ішінде пайдалануға арналған.
- Тірек беті барлық орнатылған жабдық пен керек-жарақтардың салмағын көтере алатынына көз жеткізіңіз.
- Өнімді тек білікті мамандар орнатуы керек.
- Орнатпас бұрын бөлшектер тізіміне сәйкес барлық бөлшектерді алғаныңызға көз жеткізіңіз. Егер қандай да бір бөліктер жоқ немесе зақымдалған болса, сатушыға хабарласыңыз.
- Бұл өнім жұтылған жағдайда тұншығу қаупін тудыратын кішкене бөліктерден тұрады. Мұндай бөлшектер балалардың қолы жетпейтін жерде сақталуы керек.
- Осы нұсқаулықта берілген визуалды нұсқауларды орындаңыз. Өніммен бірге берілген орнату құрамдастарын ғана пайдаланыңыз. Бұрандаларды қатты қатайтпаңыз. Орнатқаннан кейін бекіткіштердің сапасын тексеріңіз.
- Кронштейннің бекітілгенін және пайдалану қауіпсіз екенін үнемі (кем дегенде үш айда бір рет) тексеріңіз.
- Өнім және оның керек-жарақтары балалардың немесе физикалық, сенсорлық немесе ақыл-ой мүмкіндіктері шектеулі адамдардың пайдалануына арналмаған, егер олардың қауіпсіздігіне жауапты басқа адамдар қадағалама-са. Балаларға құрылғымен ойнауға рұқсат бермеңіз.

## Техникалық сипаттамалары

- Үлгісі: LDT61-C012L.
- Сауда белгісі: ARDOR GAMING.
- Максималды жүктеме: 20 кг.
- Максималды бекіту өлшемі (VESA стандарты): 100 × 100 мм.
- Минималды экран диагоналі: 17”.
- Экранның максималды диагоналі: 49”.

## Кепілдік міндеттемелер

Өндіруші кепілдік мерзімі ішінде құрылғының үздіксіз жұмыс істеуіне, сондай-ақ материалдар мен жинақтарда ақаулардың болмауына кепілдік береді. Кепілдік мерзімі бұйымды сатып алған сәттен бастап есептеледі және тек жаңа өнімдерге қолданылады. Кепілдік қызмет көрсету пайдаланушының басшылығына сәйкес бұйымды пайдалану шартымен кепілдік мерзімі ішінде тұтынушының кінәсіз істен шыққан элементтерді тегін жөндеу немесе ауыстыруды қамтиды. Элементтерді жөндеу немесе ауыстыру уәкілетті сервис орталықтарының аумағында жүргізіледі.

**Кепілдік мерзімі:** 3 жыл.

**Пайдалану мерзімі:** 5 жыл.

**Сервистік орталықтардың өзекті тізімі келесі мекенжай бойынша:**

<https://www.dns-shop.kz/service-center/>

## Қосымша ақпарат

**Өндіруші:** Цыси Пужуй Метал Продактс Ко., Лтд.

Даму аймағы, Тяньян ауылы, Луншань, Цыси қ., Чжэцзян пров., Қытай.

Қытайда жасалған.

**Импортер / юр. лицо, принимающее претензии в Республике Казахстан:**

ТОО «ДНС КАЗАХСТАН», г. Астана, р-н Сарыарка, пр-т Сарыарқа, зд. 12, Республика Казахстан.

**Импорттаушы / Қазақстан Республикасында талаптар қабылдайтын заңды**

**тұлға:** «DNS QAZAQSTAN (ДНС КАЗАХСТАН)» ЖШС, Астана қ-ы, Сарыарқа ауданы, Сарыарқа д-лы, 12 ғ-т, Қазақстан Республикасы.

**Адрес электронной почты / электронды пошта мекен-жайы:** [info@dns-shop.kz](mailto:info@dns-shop.kz)

Өнімнің сапасын жақсарту үшін ерекшеліктер, өнім туралы ақпарат, оның жинақталымы және функционалы пайдаланушыға алдын ала ескертусіз өзгертілуі мүмкін.

Құрылғының нақты интерфейсі осы нұсқаулықта көрсетілгеннен өзгеше болуы мүмкін.

Өндіріс күні пайдаланушы нұсқаулығының орыс тіліндегі нұсқасында көрсетілген.

v.3

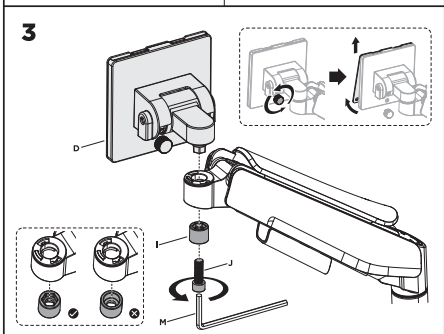
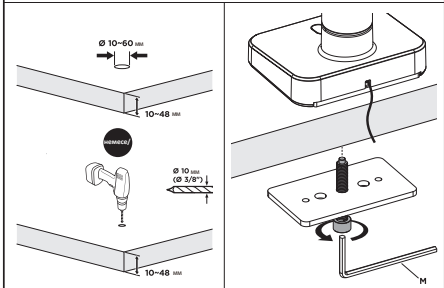
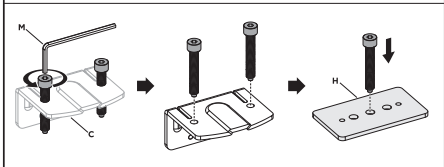
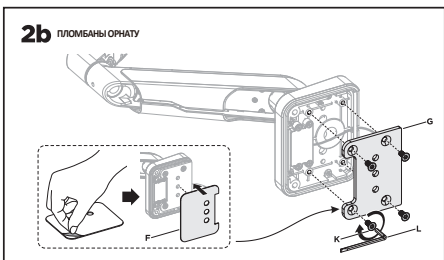
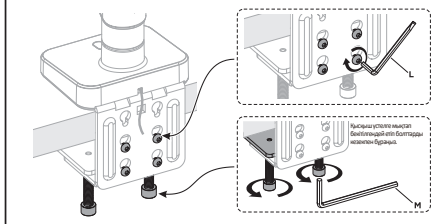
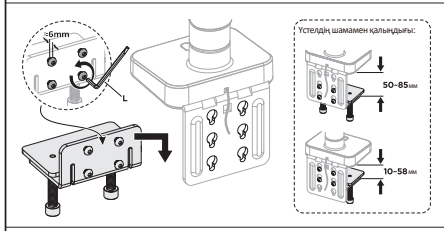
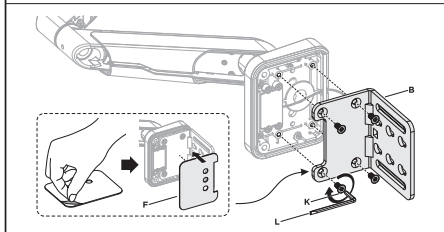
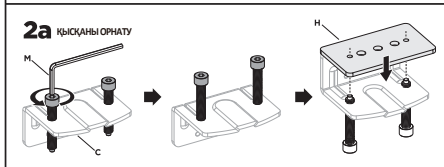
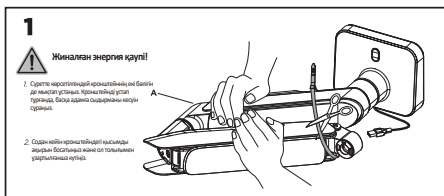
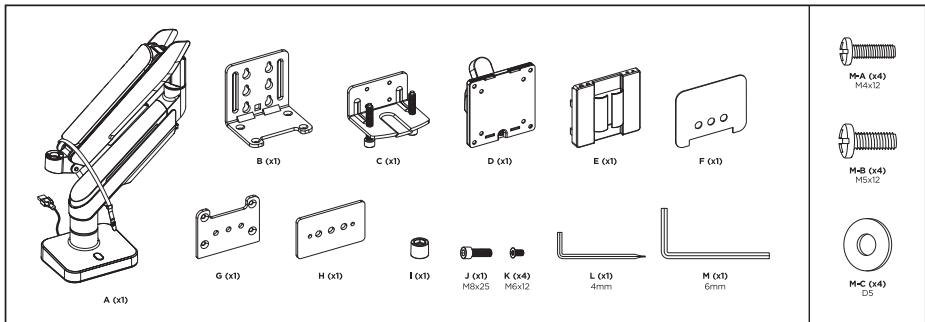

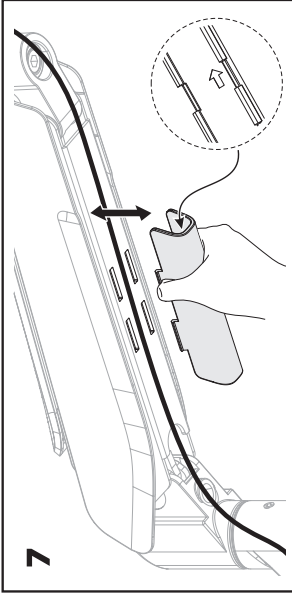

7

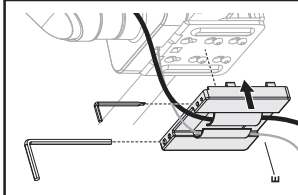

**Артқы жақтағы босауу түтікшесі**

1. Наурыз Наурыз түтікшесін 2.5 см-ге біртіндеп тереңдетіңіз.
2. Артқы жақтағы босауу түтікшесіне қосылатын кабельді қосыңыз (бұрынғы 2020 жыл).
3. Және артқы жақтағы босауу түтікшесін біртіндеп тереңдетіңіз.
4. Демалыс экранды ашыңыз және экранды қосыңыз.

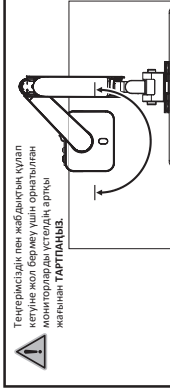
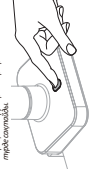

**⚠** Тендерсіздік пен жабыққа құлап кетуіне жол бермеу үшін орнатылған мониторларды үстелдік арты жағынан **ТАРТПАҢЫҒА**.

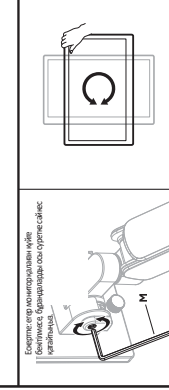

Ескерту: егер мониторды қайта бейімдеме, бұрандаларды осы суретке сәйкес қайта орнатыңыз.

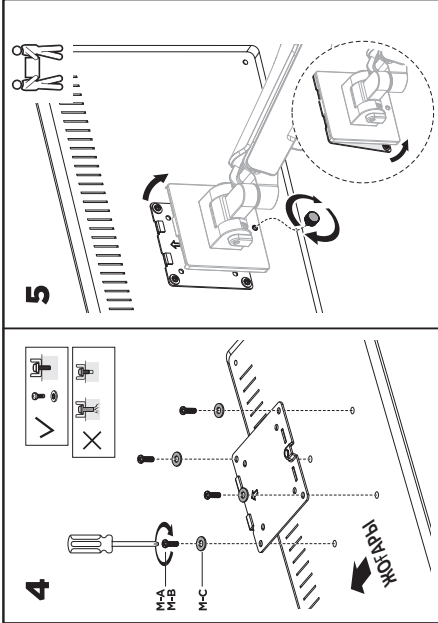
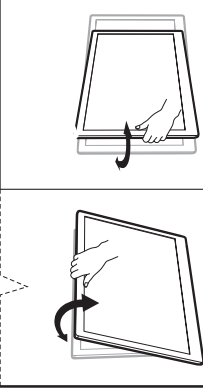

5

4

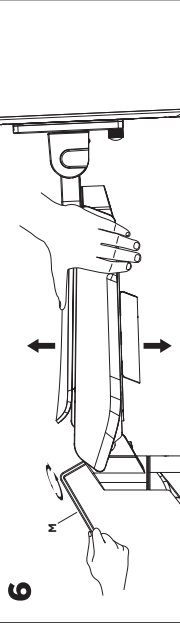

6

Монитор орнатылған қолды дұрыс төңкерістеру үшін алыс бұрышты кілтті (минаумен бірге) пайдаланумен серпілгені керілуін төмендетіңіз реттеңіз:



Қосымшадай тұрсаңыз, үстіңізге, артқа және бұрышты бағытта тұра келгенде құрылғыны бейімленіңіз.



Қолға немесе мониторға зақым келтірмеу үшін серпілгенді реттеу кезінде қолдан қолыңды қолданбаңыз. Қажет болса, бізден көмек сұраңыз.

**⚠** Бұранданы қатты қайталаңыз.