

Lenovo

Legion 27-10

Руководство Пользователя

Lenovo

Номер Продукта

H25270FG0

68C5GAC4WW

Версия 1 (Май 2025 г.)

© Все права защищены **Lenovo 2025**

Продукты, данные, компьютерное программное обеспечение и услуги LENOVO разрабатываются за счет целевых средств и продаются государственным учреждениям как товары, что определено в **48 C.F.R. 2.101**, с ограниченными правами использования, копирования и раскрытия информации, предоставленными государственным органам.

Заявление об ограниченных правах: Если продукты, данные, компьютерное программное обеспечение или услуги предоставляются в рамках контракта менеджера общих услуг «GSA», их использование, копирование или раскрытие подлежат ограничениям, изложенным в Контракте № GS-35F-05925.

Содержание

Вопросы безопасности.....	iv
Основные принципы безопасности.....	iv
Глава 1. Руководство для нового члена.....	1-1
Список элементов.....	1-1
Меры предосторожности для использования.....	1-2
Обзор продукта.....	1-2
Настройка дисплея.....	1-6
Глава 2. Регулировка и использование дисплея.....	2-1
Функции комфорта и поддержки.....	2-1
Организация вашего рабочего места.....	2-1
Размещение и обзор дисплея.....	2-1
Советы по здоровым рабочим привычкам.....	2-2
Регулировка изображения дисплея.....	2-3
Выбор поддерживаемых режимов дисплея.....	2-8
Понимание управления питанием.....	2-9
Обслуживание дисплея.....	2-10
Убрать основание монитора и стент	2-10
Настенный монтаж (дополнительно).....	2-10
Глава 3. Справочная информация.....	3-1
Спецификации дисплея.....	3-1
Устранение неполадок.....	3-3
Ручная установка драйвера для дисплея.....	3-5
Приложение А. Услуги и поддержки.....	A-1
Регистрация вашей опции.....	A-1
Онлайн техническая поддержка.....	A-1
Телефонная техническая поддержка.....	A-1
Приложение В. Декларация.....	B-1
Информация об утилизации.....	B-2
Торговая марка.....	B-2
Шнур питания.....	B-3

Вопросы безопасности

Основные принципы безопасности

Относительно советов по безопасному использованию компьютера перейдите на:
<http://www.lenovo.com/safety>

Перед установкой данного продукта ознакомьтесь с правилами техники безопасности.



Опасность

Во избежание опасности столкновения:

- Не снимайте крышку.
- Не используйте продукт без установленного основания.
- Не подключайте и не выключайте продукт во время грозы.
- Вилка шнура питания должна быть подключена к правильно подключенной и заземленной электрической розетке.
- Любое оборудование, подключенное к данному продукту, также должно быть подключено к правильно подключенной и заземленной электрической розетке.
- При выключении дисплея вилку необходимо вынуть из розетки. Розетка должна легко подсоединять и отсоединять шнур питания.

Для принятия особых мер предосторожности во избежание опасностей при использовании, установке, обслуживании, транспортировке или хранении оборудования, подготовьте необходимые инструкции.

Для снижения риска поражения электрическим током, не выполняйте никакого обслуживания, не описанного в инструкции по эксплуатации, если у вас нет соответствующей квалификации.

Обработка:

- Если дисплей весит более 18 кг (39,68 фунта), рекомендуется, чтобы два человека перемещали или поднимали дисплей.

Глава 1. Руководство для нового члена

Данное руководство пользователя содержит подробные инструкции по эксплуатации. Для быстрого обзора инструкций, пожалуйста, обратитесь к Руководство по быстрому запуску краткой информации.

поддерживает Legion 27-10 аксессуары Lenovo и менеджер дисплея Display Manager-Artery."

Список элементов

В комплект данного продукта должны входить следующие элементы:

- Руководство по быстрому запуску
- Дисплей
- Стойка
- Основание
- Шнур питания
- Сигнальная линия (В зависимости от фактического)
- Комплект винтов (винтов*4 шт.)

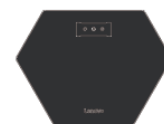
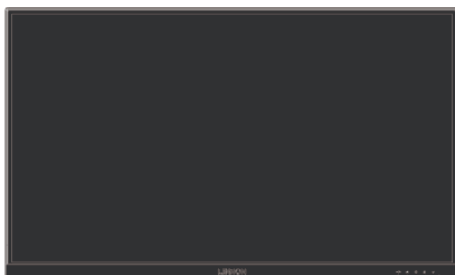

Note: Total 4 screws.



Note: The signal cable is subject to actual conditions.



Предосторожности при использовании

Для настройки вашего монитора обратитесь к следующим иллюстрациям.

Примечание: Не прикасайтесь к экранной области монитора. Экранная область сделана из стекла и легко повреждается при трении или давлении.

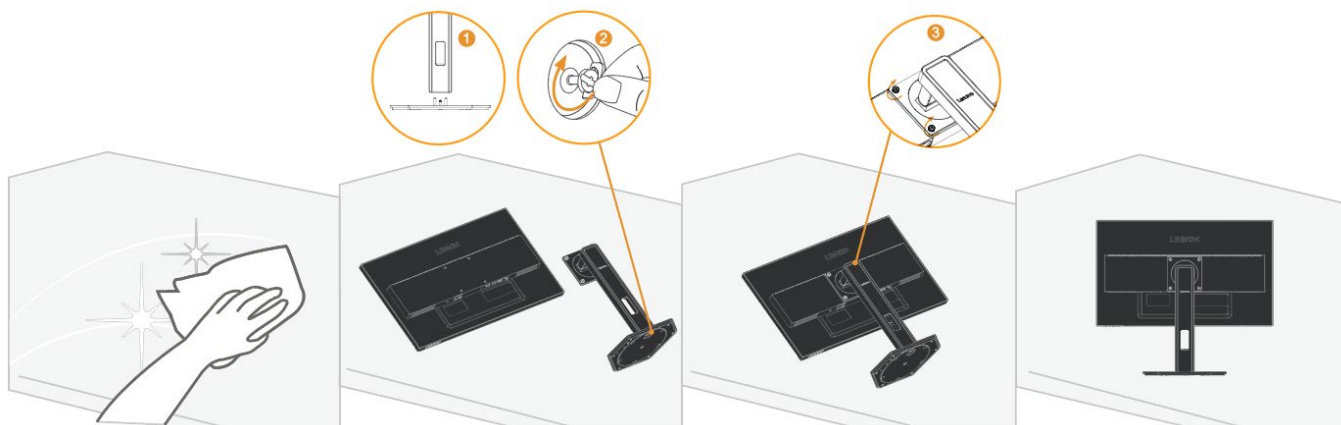

1. Поместите экран монитора вниз на мягкую ровную поверхность.
2. Совместите подставку с основанием и затем затяните винты вручную по часовой стрелке.
3. Совместите отверстия VESA на креплении с отверстиями VESA на задней панели монитора, затем затяните винты вручную по часовой стрелке.

Примечание: Для установки крепления VESA см. раздел "Настенное крепление (опционально)" на странице 2-10.

Обзор продукта

В этом разделе описано, как регулировать положение монитора, настраивать элементы управления пользователем и т.д.

Тип регулировки

Наклон

См. следующую иллюстрацию для примера диапазона наклона.

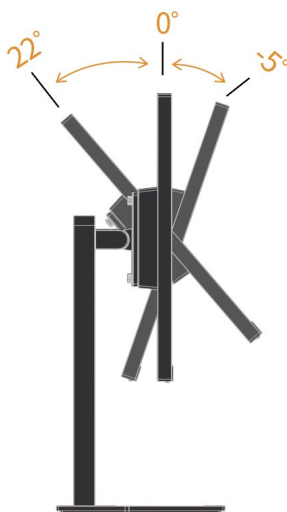

Регулировка высоты

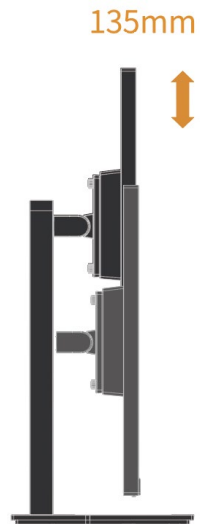

Поворот

Перед тем как экран будет показан в вертикальном направлении, его следует полностью поднять и полностью наклонить, чтобы избежать столкновений.

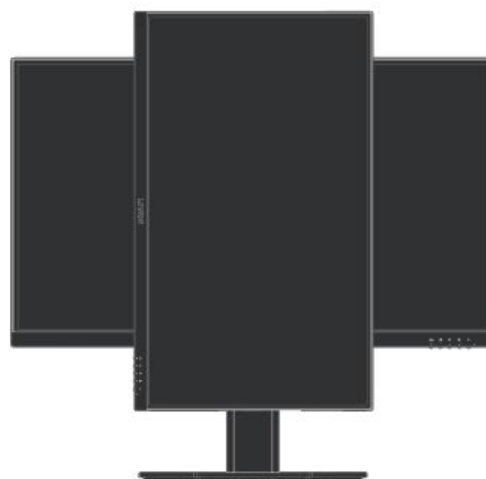

Поворот: $-90^{\circ} \sim 90^{\circ}$

Поворот

Вы можете наклонить и повернуть дисплей, чтобы получить лучший вид.

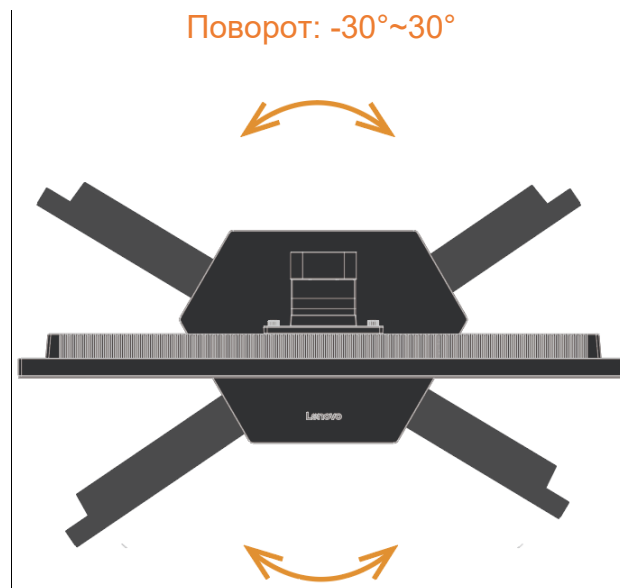

Управление дисплеем

Различные функции можно использовать с помощью кнопок управления на рамке панели.



Чтобы узнать, как использовать эти кнопки управления, обратитесь к разделу "Настройка изображения на экране" на странице 2-3.

Противоугонный замок Kensington

Ваш дисплей оснащен противоугонным замком Kensington, который расположен на задней панели дисплея.

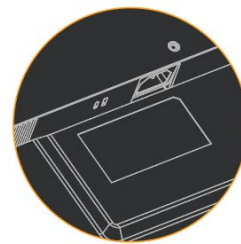
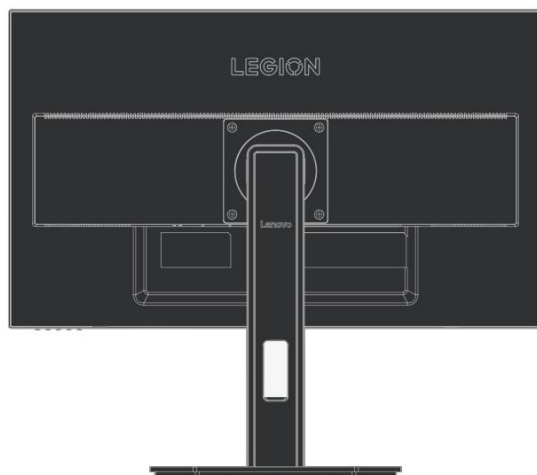

Настройка дисплея

Данный раздел описывает, как настроить дисплей.

Подключение и включение питания дисплея

Примечание: Перед выполнением этой процедуры обязательно прочтите «Вопросы безопасности» на странице iv

1. Выключите питание компьютера и всех подключенных устройств, а затем отсоедините шнур питания компьютера.



2. Подключите кабели, как показано на рисунке ниже.

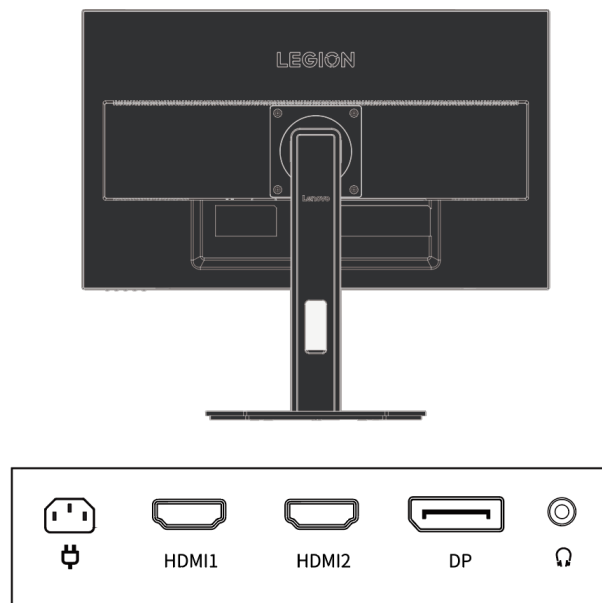

3. Для компьютеров с HDMI1/2 подключениями.

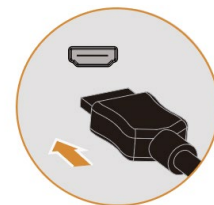
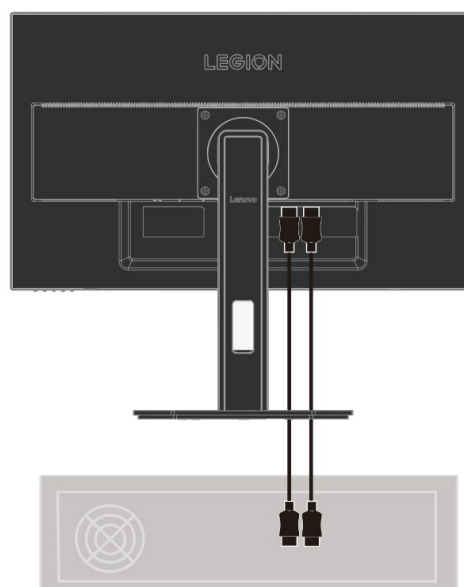

4. Для компьютеров с DP подключениями.

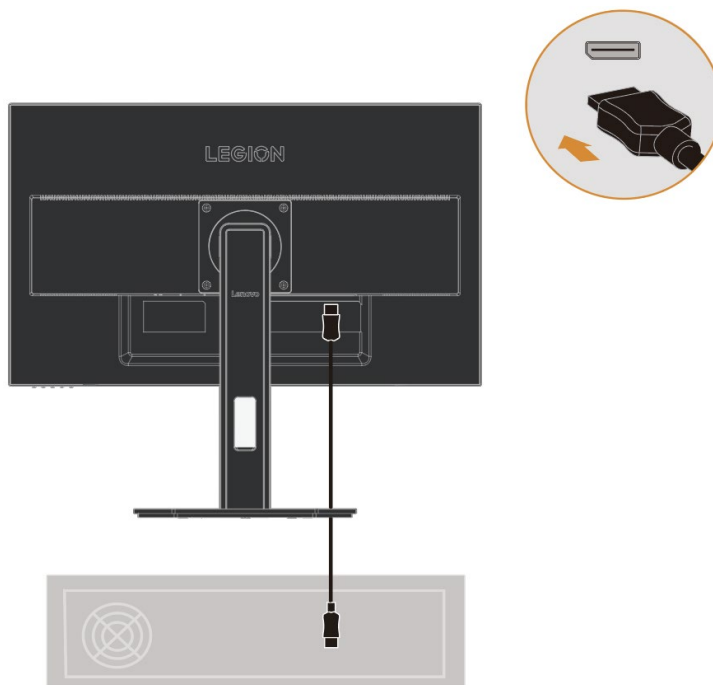

5. Подключите аудиокабель динамика к аудиоразъему монитора для передачи аудиосигнала с HDMI или DP.
Примечание: Аудиовыход в режиме HDMI или DP.

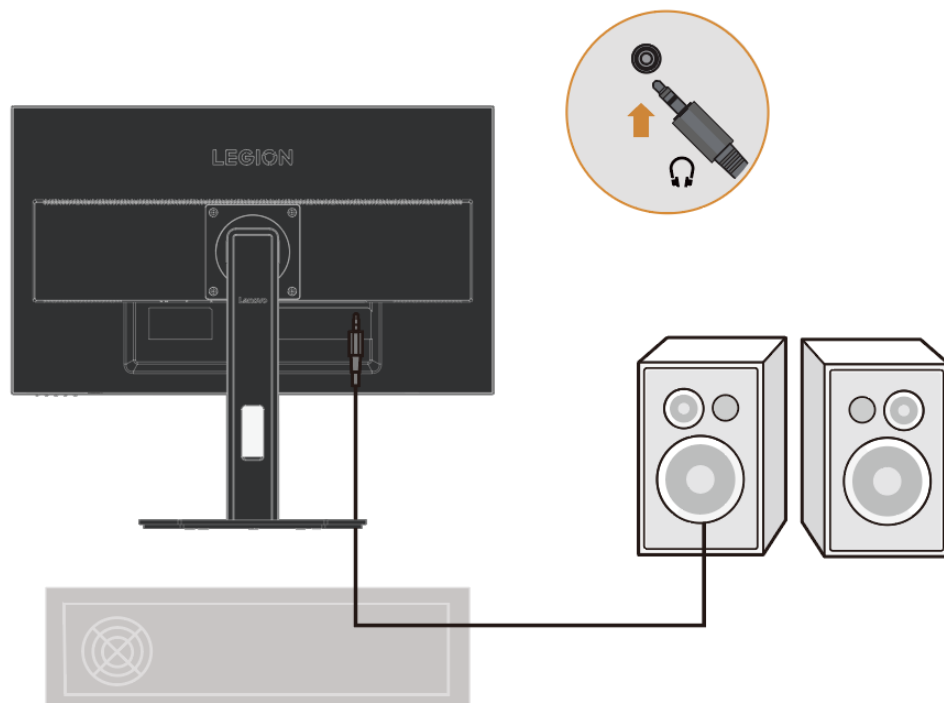

6. Подключите шнур питания к дисплею, а затем подключите шнур питания дисплея и шнур компьютера к заземленной розетке.

Примечание: Для данного оборудования необходимо использовать сертифицированный шнур питания. Следует принимать во внимание правила установки и/или оборудования соответствующей страны. Используемый сертифицированный силовой кабель не должен быть легче обычного кабеля из ПВХ (с маркировкой H05VV-F 3G 0,75 мм² или H05VVH2-F2 3G 0,75 мм²), как указано в IEC 60227. Кроме того, следует использовать шнуры из синтетического каучука, как указано в IEC 60245 (с маркировкой H05RR) -F 3G 0,75 мм²).

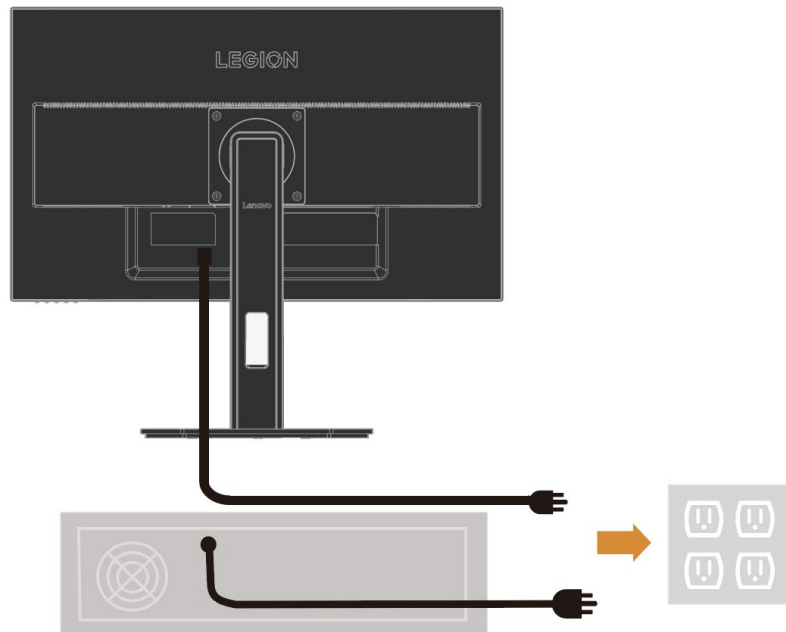

7. При подключении кабелей вы можете использовать отверстия для обрезки кабелей на кронштейне.

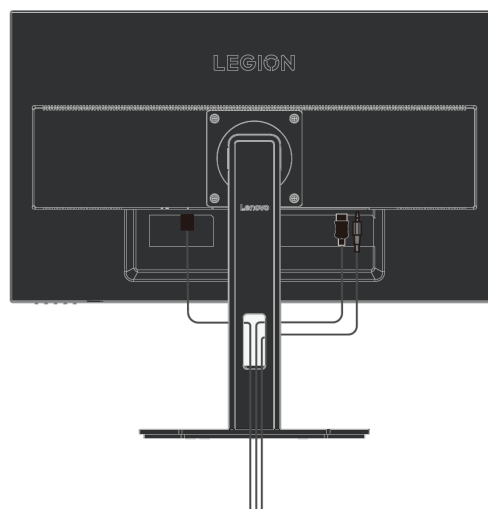

8. Включите питание на дисплее и компьютере.

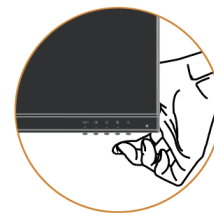

9. Если вы устанавливаете драйвер монитора, вам необходимо загрузить его с веб-сайта Lenovo <http://support.lenovo.com.cn/> Загрузите драйвер, соответствующий вашей модели дисплея. Смотрите раздел «Ручная установка драйвера дисплея» на страницах 3-5.



Глава 2. Регулировка и использование дисплей

В данном разделе описывается, как отрегулировать и использовать этот дисплей.

Функции комфорта и поддержки

Хороший эргономичный дизайн важен для комфортного использования вашего персонального компьютера. Ваше рабочее место и используемое вами оборудование должны быть оборудованы в соответствии с вашими личными потребностями и типом выполняемой вами работы. Кроме того, здоровые рабочие привычки помогут вам достичь оптимальной эффективности и комфорта при использовании компьютера.

Организация вашего рабочего места

Используйте рабочую поверхность подходящей высоты и достаточно рабочего пространства, чтобы вам было удобно работать.

Обустройте ваше рабочее место в соответствии с тем, как вы используете материалы и оборудование. Храните часто используемые материалы в аккуратном порядке на рабочем месте и размещайте часто используемые предметы (например, компьютерную мышь или телефон) в легкодоступном месте.

Размещение и настройка оборудования очень важны для вашей рабочей позы. В следующих темах описывается, как оптимизировать настройки оборудования для достижения и поддержания хорошей рабочей осанки.

Размещение и обзор дисплея

При размещении и регулировке компьютерных дисплеев необходимо учитывать следующие факторы для комфортного обзора дисплея:

- **Расстояние обзора:** Рекомендуемое расстояние обзора между вашими глазами и экраном в 1,5 раза больше диагонали экрана. Решения для обеспечения такого необходимого расстояния в небольшом офисе включают: удерживание стола на определенном расстоянии от стены или перегородки, чтобы оставить место для дисплея, использование плоской панели или меньшего дисплея и размещение дисплея в углу стола или размещение клавиатура в регулируемом выдвижном ящике для создания более глубокой рабочей поверхности.
- **Высота дисплея:** если ваш дисплей не регулируется по высоте, расположите голову и шею в естественном, удобном (вертикальном или прямом) положении. Если ваш дисплей не регулируется по высоте, вы можете положить книгу или другой прочный предмет под основание дисплея для достижения желаемой высоты. Общим правилом является удобное сидение так, чтобы верхняя часть экрана была на уровне глаз или немного ниже. Однако важно оптимизировать высоту дисплея, чтобы относительное положение между глазами и центром дисплея обеспечивало правильное визуальное расстояние и комфортное впечатление от обзора, когда глазные мышцы расслаблены.
- **Наклон:** регулировка наклона дисплея оптимизирует внешний вид контента экрана и удерживает голову и шею в наилучшем положении.
- **Обычное расположение:** расположите дисплей таким образом, чтобы верхнее освещение или близлежащие окна не вызывали бликов или отражений на экране.

Вот несколько дополнительных советов по удобному обзору вашего дисплея:

- Используйте подходящее освещение для выполняемой вами работы.
- Используйте элементы управления яркостью, контрастностью и изображением (при наличии), чтобы оптимизировать изображение на экране в соответствии с вашими визуальными потребностями.
- Содержите экран дисплея в чистоте, чтобы вы могли четко видеть контент.

Длительные периоды сфокусированной зрительной деятельности, как правило, утомляют глаза. Обязательно периодически отходите от экрана и смотрите на удаленный объект для расслабления глазных мышц. Если у вас есть какие-либо вопросы об усталости глаз или зрительном дискомфорте, проконсультируйтесь со специалистом по офтальмологии.

Советы по здоровым рабочим привычкам

Ниже приводится краткое изложение некоторых важных факторов, которые помогут вам комфортно и продуктивно пользоваться компьютером.

- **Хорошая осанка зависит от расположения оборудования:** расположение вашего рабочего места и размещение компьютерного оборудования могут существенно повлиять на вашу осанку при использовании компьютера. Обязательно следуйте советам, перечисленным в разделе «Организация вашего рабочего места» на страницах 2-1 для оптимизации размещения и ориентации вашего оборудования, чтобы вы могли сохранять удобную позу и сохранять эффективность. Кроме того, обязательно используйте функции регулировки компонентов вашего компьютера и офисной мебели в соответствии с вашими потребностями и со временем корректируйте их по мере изменения ваших потребностей.
- **Незначительные изменения позы помогают вам чувствовать себя комфортно:** чем дольше вы сидите за компьютером, тем важнее становится уделять внимание своей рабочей позе. Избегайте сохранения одной позы в течение длительного времени. Регулярные небольшие изменения позы могут помочь предотвратить возможный дискомфорт. Используйте функцию регулировки, предоставляемую офисной мебелью или оборудованием, чтобы адаптироваться к изменениям позы.
- **Регулярные короткие перерывы помогают обеспечить нормальную работу за компьютером:** поскольку работа за компьютером - это в первую очередь статическая деятельность, особенно важно делать короткие перерывы в течение рабочего дня. Регулярно делайте перерывы, чтобы встать перед рабочим местом, размять конечности, прогуляться или попить, или иным образом сделайте небольшой перерыв в использовании компьютера. Короткие перерывы во время работы позволяют изменить позу, что поможет вам сохранять комфорт и оставаться продуктивным во время работы.









Низкий уровень синего света: Этот дисплей использует панель с пониженным синим светом. При сбросе к заводским/по умолчанию настройкам он соответствует сертификации аппаратного решения низкого синего света TUV Rheinland.

Настройка изображения на экране

Этот раздел описывает функции пользовательских элементов управления, используемых для настройки изображения на экране.

Использование прямого доступа к управлению

Когда на экране не отображается меню (On Screen Display, OSD), вы можете использовать прямой доступ к управлению.

Иконка	Управление	Описание
	Питание	Включение/выключение питания
 	Меню/Подтверждение	Открыть меню OSD; Войти в следующее меню; Нажмите и удерживайте 10 секунд, чтобы заблокировать/разблокировать меню.
 	Вниз	Выполняет функцию яркости меню OSD; При открытии меню OSD служит для перемещения курсора вниз; В строке настройки увеличивает значение.
 	Вверх	Клавиша быстрого доступа к игровому режиму; При открытии меню OSD служит для перемещения курсора вверх; В строке настройки уменьшает значение.
 	Выход	Функция переключения источника сигнала; Возвращает в верхнее меню OSD; При наличии сигнала нажмите и удерживайте 10 секунд, чтобы включить или отключить функцию DDC-CI.

Используйте управление экранного меню (OSD)

При настройке параметров вы можете просматривать пользовательские элементы управления через OSD.

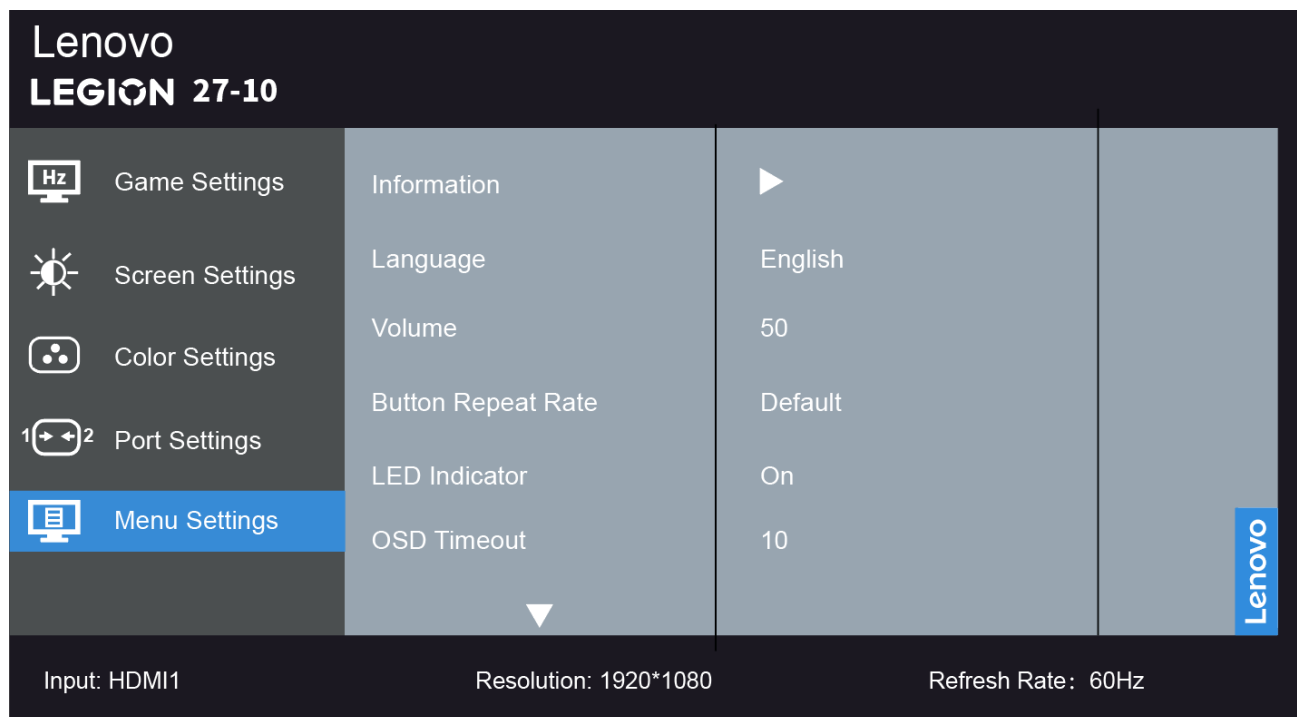

Используйте элементы управления:



















1. Нажмите  для открытия основного меню OSD.
2. Используйте  или  для перемещения между иконками. Выберите иконку и нажмите , чтобы получить доступ к функции. Если есть подменю, используйте  или  для перемещения между опциями, затем нажмите  для выбора функции. Используйте  или  для настройки, затем нажмите  для сохранения.
3. Нажмите  для последовательного выхода из подменю, затем выйдите из OSD.
4. Когда OSD не отображается, нажмите  и удерживайте 10 секунд, чтобы заблокировать OSD. Таким образом, вы предотвратите случайное изменение настроек OSD. Нажмите  и удерживайте 10 секунд, чтобы разблокировать OSD для изменения настроек OSD.
5. По умолчанию DDC/CI включен. Нажмите  и удерживайте 10 секунд, чтобы отключить/включить функцию DDC/CI. На экране отобразится сообщение "DDC/CI disable (DDC/CI enable)".

Таблица 2-1. Функции OSD

Основное меню	Подменю	Описание	Управление и настройки	
 Настройки игры	Режим игры	Стандарт		
		FPS1		
		FPS2		
		Гонки		
		RTS		
		Игра 1		Регулировка яркости
				Динамический отклик
				Контрастность
				Относительная гамма
		Игра 2		Регулировка яркости
	Динамический отклик			
	Контрастность			
	Относительная гамма			
	Динамический отклик	Выключено		
		Уровень 1		
		Уровень 2		
		Уровень 3		
		Уровень 4		
	MPRT	Включено	FreeSync выключен, доступен при 100 Гц и выше	
Выключено				
FreeSync Premium	Автоматически	При HDMI-сигнале		
	Выключено			
AdaptiveSync	Автоматически	При DP-сигнале		
	Выключено			
Частота обновления	Выключено			
	Вверху слева			
	Вверху справа			
	Внизу слева			
	Внизу справа			
 Настройки экрана	Регулировка яркости	0-100	Регулировка общей яркости экрана	
	Контраст	0-100	Регулировка контраста экрана	
	DCR	Включено		Потребление электроэнергии Изменение этой настройки увеличит потребление энергии Изменить/Отменить
		Выключено		
	HDR	Автоматически		
выключен				

	Усиление темных областей	Уровень 1		
		Уровень 2		
		Уровень 3		
		Уровень 4		
	Регулировка масштаба зума	Оригинальное соотношение сторон	Настройка сигнала не 16:9	
		Полный экран		
	Резкость	0-100		
	Относительная гамма	-0,4		
		-0,2		
		По умолчанию		
+0,2				
+0,4				
Выключено				
Диапазон видео	Автоматически	Примечание: Относится к диапазону RGB для входов HDMI		
	Полный диапазон 0-255			
	Ограниченный диапазон 16-235			
 Цветовые настройки	Цветная модель.	Тёплая цветовая температура		
		Стандартная цветовая температура		
		Холодная цветовая температура		
		sRGB		
		Настройки пользователя		R 0-100
				G 0-100
B 0-100				
 Настройки порта	Входной сигнал	Автоматический выбор входа		
		DP		
		HDMI1		
		HDMI2		
	Выбор DP	DP1.2		
		DP1.4		
Отображение кнопки питания	Включено			
	Выключено			
 Настройки меню	Информация	Название продукта: Legion 27-10		
		Прошивка: 01		
		Серийный номер: UPA00001		
		HDR: автоматическ		
		Режим: Стандартный		
Формат: 10bit RGB4:4:4				
Язык	English			
	Français			
	Italiano			
	简体中文			
	繁體中文			

		Español	
		日本語	
		Deutsch	
		Русский	
		Українська	
		ไทย	
	Громкость	0-100	
	Частота повторения кнопки	Значение по умолчанию	
		Медленно	
		Выключено	
	Светодиодный индикатор	Включено	
		Выключено	
	Настройка времени отображения OSD	5-60 сек	
	Положение меню	Горизонтальное положение меню 0-100	
		Вертикальное положение меню 0-100	
	Прозрачность	0-100	
	DDC/CI	Включено	
		Выключено	
	Сбросить все настройки	Отмена	
		Восстановить заводские настройки	

Выбор поддерживаемых режимов отображения

Режим отображения, используемый дисплеем, контролируется компьютером. Поэтому для получения подробной информации о том, как изменить режим отображения, следует обратиться к документации компьютера.

В отличие от мониторов CRT, которым требуются высокие частоты обновления для минимизации мерцания, ЖК- или плоскпанельные технологии по своей природе не имеют мерцания.

Примечание: Если система ранее использовалась с монитором CRT и в настоящее время настроена на режим отображения, выходящий за пределы диапазона этого монитора, возможно, потребуется временно подключить монитор CRT, пока система не будет перенастроена; рекомендуется установить режим 1920 x 1080 (60 Гц), который является стандартным режимом отображения.

Ниже приведены фабрично оптимизированные режимы отображения.

Таблица 2-2. Режимы отображения, установленные производителем

Временные параметры	Частота обновления	Канал сигнала
640×480	60Гц	HDMI/DP
640×480	67Гц	
640×480	72Гц	
640×480	75Гц	
720×400	70Гц	
800×600	60Гц	
800×600	72Гц	
800×600	75Гц	
832×624	75Гц	
1024×768	60Гц	
1024×768	70Гц	
1024×768	75Гц	
1280×1024	60Гц	
1280×1024	75Гц	
1280×800	60Гц	
1440×900	60Гц	
1600×900	60Гц	
1680×1050	60Гц	
1920×1080	60Гц	
1920×1080	100Гц	
1920×1080	120Гц	
1920×1080	180Гц	
1920×1080	240Гц	

Понимание управления питанием

Функция управления питанием активируется, когда компьютер обнаруживает, что мышь или клавиатура не использовались в течение заданного пользователем интервала времени. Существует несколько состояний, описанных в таблице ниже.

Для лучшей производительности лучше выключать дисплей в конце дня или когда он не используется в течение длительного периода в течение дня.

Таблица 2-3. Индикаторы питания

Состояние	Индикатор питания	Экран	Операция восстановления
Включено	бел	Нормальный	
Ожидание/Отбой	Янтарь	Пустой	Нажмите любую клавишу или переместите мышь. Время отклика может немного увеличиться. Примечание: Когда не выводится изображение на дисплей, он также переходит в режим ожидания.
Выключено	Выключен	Пустой	Нажмите кнопку питания для включения. Возможна небольшая задержка перед повторным отображением изображения.

Режим управления питанием

Режим VESA	Горизонтальная синхронизация	Вертикальная синхронизация	Видео	Индикатор питания	Потребление энергии
Нормальная операция	Активно	Активно	События	бел	36 Вт (макс)* 20 Вт (типично)
Режим активного выключения	Неактивно	Неактивно	Закрыто	Янтарь	Менее 0,5 Вт
Выключено	-	-	-	Выключен	Менее 0,3 Вт

* Максимальное потребление энергии для максимальной яркости.

Данный документ предназначен только для справки и отражает лабораторные показатели. Производительность вашего продукта будет зависеть от заказываемых вами программного обеспечения, компонентов и периферийных устройств, и вы не обязаны обновлять эту информацию. Соответственно, покупатели не должны полагаться на данную информацию при принятии решений относительно отказоустойчивости электронных устройств или аналогичных элементов. Мы не даем никаких явных или подразумеваемых гарантий относительно точности или полноты.

Обслуживание дисплея

Не :

- Позвольте воде или другим жидкостям проливаться на дисплей.
- Используйте растворители или абразивные вещества.
- Используйте легковоспламеняющиеся чистящие материалы для очистки дисплея или любого другого электронного устройства.
- Касайтесь области экрана дисплея острыми или абразивными предметами. Такой контакт может привести к необратимому повреждению экрана.
- Используйте любое чистящее средство, содержащее антистатический раствор или аналогичные добавки. В противном случае покрытие экрана может быть повреждено.

Обязательно:

- Аккуратно протирайте корпус и экран мягкой тканью, слегка смоченной водой.
- Используйте влажную ткань и немного гибкого очистителя, чтобы удалить отпечатки пальцев и жир.

Снятие подставки и крепления монитора

Шаг 1. Установите монитор на ровную поверхность.

Шаг 2: Поверните винт на соединении между креплением и основанием против часовой стрелки, чтобы отделить основание от крепления.

Шаг 3: Поверните винты на задней панели монитора против часовой стрелки, чтобы отделить крепление от монитора.

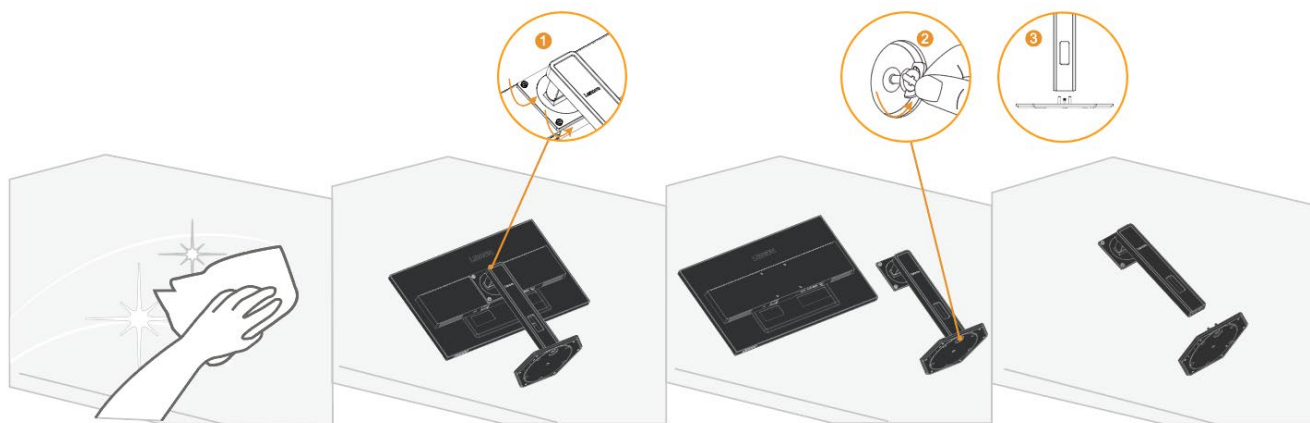

Настенный монтаж (дополнительно)

Смотрите прилагаемые к основанию в сборе инструкции. Для преобразования светодиодного дисплея из настольного в настенный, выполните следующие действия:

Шаг 1: Убедитесь, что кнопка питания выключена, и отсоедините шнур питания.

Шаг 2: Положите светодиодный дисплей экраном вниз на полотенце или одеяло.



Шаг 3: Снимите основание и стойку с дисплея, смотрите «Снятие подставки и крепления монитора» на страницах 2-10.

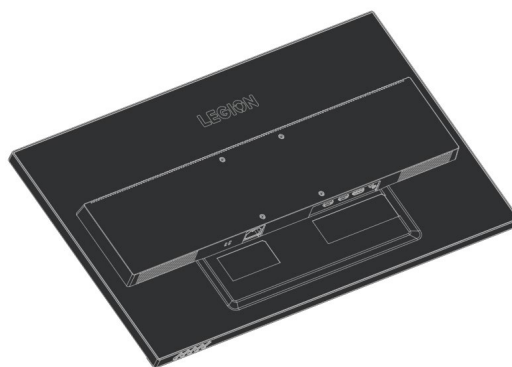

Шаг 4: Установите монтажный кронштейн для настенного крепления, совместимого со стандартом VESA. (Расстояние 100мм x 100мм), монтажные винты VESA M4 x 10мм.

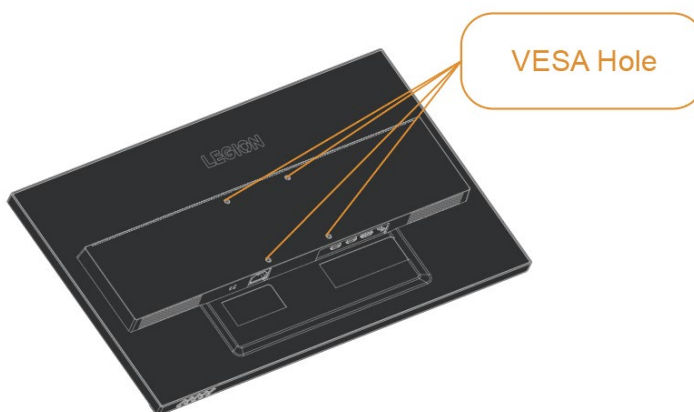

Шаг 5: Прикрепите светодиодный дисплей к стене, следуя инструкциям по настенному креплению. Следует использовать только самое легкое настенное крепление из списка UL: 8кг

Примечание: При использовании гибкого кронштейна дисплей не должен наклоняться вниз более чем на 5 градусов.

Глава 3. Справочная информация

В данном разделе представлены технические характеристики дисплея, инструкции по ручной установке драйвера дисплея и информация об устранении неполадок.

Характеристики дисплея

Таблица 3-1. Характеристики дисплея – Модель H25270FG0

Размер	Толщина	214,0 мм (8,43 дюйма)
	Высота	536,5~401,5 мм (21,12~15,80 дюйма)
	Ширина	613,1 мм (24,14 дюйма)
Подставка	Наклон	Диапазон: -5°~22°
	Горизонтальное вращение	Диапазон: -30°~30°
	Вертикальное вращение	Диапазон: -90°~90°
	Подъем	Диапазон: 135 мм
Крепление VESA	Поддержка	100 мм x 100 мм (3,94 дюйма x 3,94 дюйма)
Изображение	Размер видимого изображения	685,58 мм (27 дюйма)
	Максимальная высота	335,7 мм (13,21 дюйма)
	Максимальная ширина	596,7 мм (23,49 дюйма)
	Шаг пикселя	0,3108(Г) x 0,3108(В) мм
Входное питание	Напряжение питания	100-240 В перем. тока 1,0А
	Максимальный ток питания	
Потребление энергии Примечание: Значение потребления энергии включает потребление как дисплея, так и источника питания.	Обычный режим	<36 Вт (макс) <20 Вт (Типичное)
	Режим ожидания/Ожидание	<0,5 Вт
	Выключено Примечание: Нет USB/камеры/внешних динамиков	<0,3 Вт
HDMI	Входной сигнал	HDMI
	Горизонтальная адресация	1920 пикселей (макс)
	Вертикальная адресация	1080 пикселей (макс)
	Тактовая частота	600 МГц (макс)
DP	Входной сигнал	DP
	Горизонтальная адресация	1920 пикселей (макс)
	Вертикальная адресация	1080 пикселей (макс)
	Тактовая частота	600 МГц (макс)

Общение	VESA DDC/CI	
Поддерживаемые режимы отображения	Горизонтальная частота	30 кГц - 255 кГц (HDMI)
		255 кГц - 255 кГц (DP)
	Вертикальная частота	48 Гц - 240 Гц
	Саморазрешение	1920 x 1080 @ 60 Гц
Температура	Во время работы	0° ~ 40°C (32°F ~ 104°F)
	Во время хранения	-20° ~ 60°C (-4°F ~ 140°F)
	Во время транспортировки	-20° ~ 60°C (-4°F ~ 140°F)
Влажность	Во время работы	10% ~ 80% (без конденсации)
	Во время хранения	5% ~ 95% (без конденсации)
	Во время транспортировки	5% ~ 95% (без конденсации)

Устранение неполадок

Если у вас возникнут проблемы с настройкой или использованием дисплея, возможно, вы сможете решить эту проблему. Прежде чем обращаться к вашему дилеру или в Lenovo, попробуйте выполнить следующие действия, в зависимости от проблемы, с которой вы столкнулись.

Таблица 3-2. Устранение неполадок

Проблема	Возможные причины	Рекомендуемые операции	Обратитесь к
На экране отображается "Вход не поддерживается", а индикатор питания мигает Янтарь.	Данный дисплей не поддерживает режим дисплея, установленный системой	<ul style="list-style-type: none"> • Если вы заменяете старый дисплей, подключите его повторно и настройте режим дисплея в соответствии с диапазоном, поддерживаемым новым дисплеем. • Если вы используете систему Windows, перезагрузите систему в безопасном режиме и выберите поддерживаемый режим дисплея для вашего компьютера. • Если эти параметры не работают, обратитесь в службу поддержки клиентов. 	«Выбор поддерживаемого режима дисплея» на страницах 2-8.
Плохое качество изображения	Кабель видеосигнала плохо подключен к дисплею или системе.	Убедитесь, что сигнальный кабель надежно подключен к системе и дисплею.	«Подключение и включение питания на дисплее» на страницах 1-6
	Настройка цвета может быть неправильной.	Выберите другую настройку цвета в экранном меню.	«Регулировка изображения дисплея» на страницах 2-3
Индикатор питания не загорается, и изображения не отображаются.	<ul style="list-style-type: none"> • Переключатель питания дисплея не включен. • Шнур питания ослаблен или не подключен. • В розетке нет 	<ul style="list-style-type: none"> • Убедитесь, что шнур питания надежно подключен. • Убедитесь, что в розетке есть напряжение. • Включите дисплей. • Замените шнур питания. • Замените розетку. 	«Подключение и включение питания на дисплее» на страницах 1-6
Экран пустой, а индикатор питания горит желтым.	Дисплей в режиме ожидания/отбоя	<ul style="list-style-type: none"> • Нажмите любую клавишу на клавиатуре или переместите мышь, чтобы возобновить работу. • Проверьте настройки параметров питания на компьютере. 	«Понимание управления питанием» на страницах 2-9
Индикатор питания горит желтым, изображения не отображаются	Кабель видеосигнала ослаблен или отсоединен от системы или дисплея.	Убедитесь, что видеокабель надежно подключен к системе.	«Подключение и включение питания на дисплее» на страницах 1-6
	Яркость и контрастность дисплея находятся на самых низких настройках.	Настройте параметры яркости и контрастности в экранном меню.	«Регулировка изображения дисплея» на страницах 2-3
Один или несколько пикселей меняют цвет	Это неотъемлемая характеристика светодиодной технологии, а не дефект светодиодного дисплея.	Если не хватает более пяти пикселей, обратитесь в центр поддержки	«Приложение А. Услуги и поддержки» на страницах А-1

Проблема	Возможные причины	Рекомендуемые операции	Обратитесь к
<ul style="list-style-type: none"> • Размытые линии или изображения в тексте. • На изображении присутствуют горизонтальные или вертикальные линии. 	<ul style="list-style-type: none"> • Настройки изображения не оптимизированы • Настройки свойств отображения системы не оптимизированы. 	Отрегулируйте настройку разрешения системы в соответствии с разрешением данного дисплея: 1920 x 1080 @ 60 Гц.	«Регулировка изображения дисплея» на страницах 2-3
		При использовании его разрешения настройка параметра Dots Per Inch (DPI, точек на дюйм) в системе может еще больше улучшить его.	Смотрите дополнительный раздел в разделе «Свойства дисплея системы».

Как установить драйвер монитора вручную

Ниже приведено описание процедуры ручной установки драйвера монитора для операционных систем Microsoft Windows 10 и Microsoft Windows 11.

1. Выключите компьютер и все подключенные к нему устройства.
2. Проверьте, правильно ли подключен монитор.
3. Включите монитор, а затем системный блок. Дождитесь запуска операционной системы Windows.
4. На веб-сайте Lenovo по адресу https://pcsupport.lenovo.com/solutions/Legion_27_10 найдите соответствующий драйвер для монитора и загрузите его на персональный компьютер, к которому подключен монитор (например, на рабочий стол).
5. Щелкните правой кнопкой мыши кнопку **Start (Пуск)** Windows на рабочем столе, затем щелкните **Device Manager (Диспетчер устройств)**, а потом дважды щелкните **Monitor (Монитор)**.
6. Дважды щелкните **Generic Monitor (Монитор общего типа)**.
7. Щелкните вкладку **Driver (Драйвер)**.
8. Щелкните **Update Driver (Обновить драйвер)**, а затем **Browse Computer to find the driver (Поиск драйвера на компьютере)**.
9. Выберите **Let me pick from a list of available drivers on my computer (Выбрать из списка доступных драйверов на моем компьютере)**.
10. Нажмите кнопку **Have Disk... (Установить с диска...)**. Нажмите кнопку **Browse (Обзор)** и укажите следующий путь: **X:\Monitor Drivers\Windows** (где X обозначает «папку, в которой находится загруженный драйвер» (например, Рабочий стол)).
11. Выберите файл **Legion 27-10.inf** и нажмите кнопку **Open (Открыть)**. Нажмите кнопку **OK**.
12. В новом окне выберите **Legion 27-10** и нажмите кнопку **Next (Далее)**.
13. После завершения установки удалите все загруженные файлы и закройте все окна.
14. Перезагрузите операционную систему. Система автоматически выберет частоту обновления экрана и соответствующий профиль соответствия цветов.

Примечание: В отличие от ЭЛТ светодиодные дисплеи, увеличивая частоту обновления, не улучшает качество отображения. Lenovo рекомендует использовать частоту обновления 1920 x 1080 @ 60 Гц.

Получение дополнительной помощи

Если вам по-прежнему не удается решить проблему, обратитесь в службу поддержки Lenovo. Для получения дополнительной информации о том, как связаться с центром поддержки, смотрите «Приложение А. Услуги и поддержки» на стр. А-1.

Приложение А. Услуги и поддержки

Следующая информация описывает техническую поддержку, доступную вам в течение гарантийного срока или срока службы продукта. Полное объяснение условий гарантии Lenovo смотрите в Ограниченной гарантии Lenovo.

Регистрация вашей опции

Пожалуйста, зарегистрируйтесь, чтобы получать обновления продуктов и поддержки, а также бесплатные компьютерные аксессуары и контент со скидкой. Посетите: <http://www.lenovo.com/support>

Онлайн техническая поддержка

Наслаждайтесь пожизненной онлайн технической поддержкой вашего продукта: <http://www.lenovo.com/support>

В течение гарантийного периода на продукт также распространяется помощь по замене или замена неисправных компонентов. Кроме того, если ваш дополнительный компонент установлен на компьютере Lenovo, вы можете иметь право на обслуживание на месте. Представитель службы технической поддержки Lenovo может помочь вам определить наилучший способ обработки.

Телефонная техническая поддержка

Центр поддержки клиентов продолжит оказывать поддержку по установке и сети в течение 90 дней после того, как опция будет удалена с рынка. По истечении этого времени Lenovo по своему усмотрению больше не будет предоставлять поддержку и платную поддержку. Прочие услуги поддержки оплачиваются по опубликованной стоимости.

Перед тем, как связаться с представителем службы технической поддержки Lenovo, подготовьте следующую информацию: название и номер опции, подтверждение покупки, производитель компьютера, модель, серийный номер и руководство, точное содержание сообщений об ошибках, описание проблемы, а также информацию о конфигурации оборудования и программного обеспечения для вашей системы.

Представитель службы технической поддержки может быть доступен по телефону, чтобы помочь вам решить проблему, пока вы находитесь за компьютером.

Номера телефонов могут быть изменены без предварительного уведомления. Чтобы просмотреть обновленный список номеров телефонов службы поддержки Lenovo, посетите: <http://www.lenovo.com/support>

Страна или регион	Номер телефона
Аргентина	0800-666-0011 (испанский, английский)
Австралия	1-800-041-267 (английский)
Австрия	0810-100-65 (Для местного тарифа) (немецкий)
Бельгия	Гарантийный сервис и поддержка: 02-339-36-11 (голландский, французский)
Боливия	0800-10-0189 (испанский)

Страна или регион	Номер телефона
Бразилия	Звонки из региона Сан-Паулу: 11-3889-8986 Звонки за пределами региона Сан-Паулу: 0800-701-4815 (португальский)
Бруней-Даруссалам	Dial 800-1111 (английский)
Канада	1-800-565-3344 (английский, французский)
Чили	800-361-213 (испанский)
Китай	400-990-8888
Китай (Гонконг)	(852)3516-8977 (кантонский, английский, китайский мандарин)
Китай (Макао)	0800-807 / (852) 3071-3559 (кантонский, английский, китайский мандарин)
Колумбия	1-800-912-3021 (испанский)
Коста-Рика	0-800-011-1029 (испанский)
Хорватия	385-1-3033-120 (хорватский)
Кипр	800-92537 (греческий)
Чешская Республика	800-353-637 (чешский)
Дания	Гарантийный сервис и поддержка: 7010-5150 (датский)
Доминиканская Республика	1-866-434-2080 (испанский)
Эквадор	1-800-426911-OPCION 4 (испанский)
Египет	Главный: 0800-0000-850 Дополнительный: 0800-0000-744 (арабский, английский)
Эль Сальвадор	800-6264 (испанский)
Эстония	372-66-0-800 (эстонский, русский, английский)
Финляндия	Гарантийный сервис и поддержка: +358-800-1-4260 (финский)
Франция	Гарантийный сервис и поддержка: 0810-631-213 (аппаратное оборудование) (французский)
Германия	Гарантийный сервис и поддержка: 0800-500-4618 (бесплатно) (немецкий)
Греция	Бизнес партнер Lenovo (греческий)
Гватемала	Наберите 999-9190, дождитесь ответа оператора и попросите набрать 877-404-9661 (испанский)

Страна или регион	Номер телефона
Гондурас	Наберите 800-0123 (испанский)
Венгрия	+36-13-825-716 (английский, венгерский)
Индия	Основной: 1800-419-4666 (Тата) Дополнительный: 1800-3000-8465 (Релайанс) Электронная почта: commercialts@lenovo.com (английский и хинди)
Индонезия	1-803-442-425 62 213-002-1090 (взимается стандартная оплата) (английский, бахаса Индонезия)
Ирландия	Гарантийный сервис и поддержка: 01-881-1444 (английский)
Израиль	Сервисный Центр Гиват-Шмуэль: +972-3-531-3900 (иврит, английский)
Италия	Гарантийный сервис и поддержка: +39-800-820094 (итальянский)
Япония	0120-000-817 (японский, английский)
Казахстан	77-273-231-427 (взимается стандартная оплата) (русский, английский)
Корея	080-513-0880 (оплата адресатом) 02-3483-2829 (платно) (корейский)
Латвия	371-6707-360 (латвийский, русский, английский)
Литва	370 5278 6602 (итальянский, русский, английский)
Люксембург	Сервер Think и станция Think: 352-360-385-343 Центр Think и площадка Think: 352-360-385-222 (французский)
Малайзия	1-800-88-0013 03-7724-8023 (взимается стандартная оплата) (английский)
Мальта	356-21-445-566 (английский, итальянский, мальтийский арабский)
Мексика	001-866-434-2080 (испанский)
Нидерланды	020-513-3939 (голландский)
Новая Зеландия	0508-770-506 (английский)
Никарагуа	001-800-220-2282 (испанский)
Норвегия	8152-1550 (норвежский)
Панама	Центр поддержки клиентов Lenovo: 001-866-434 (бесплатно) (испанский)

Страна или регион	Номер телефона
Перу	0-800-50-866 OPCION 2 (испанский)
Филиппины	1-800-8908-6454 (GLOBE подписчики) 1-800-1441-0719 (PLDT подписчики) (тагальский, английский)
Польша	Ноутбуки и планшеты с логотипом Think: 48-22-273-9777 Станция Think и сервер Think: 48-22-878-6999 (польский, английский)
Португалия	808-225-115 (взимается стандартная оплата) (португальский)
Румыния	4-021-224-4015 (румынский)
Россия	+7-499-705-6204 +7-495-240-8558 (взимается стандартная оплата) (русский)
Сингапур	1-800-415-5529 6818-5315 (взимается стандартная оплата) (английский, китайский мандарин, бахаса Малайзия)
Словакия	Станция Think и сервер Think: 421-2-4954-5555
Словения	386-1-2005-60 (словенский)
Испания	34-917-147-833 (испанский)
Шри-Ланка	9477-7357-123 (Информационные системы Суматхи) (английский)
Швеция	Гарантийный сервис и поддержка: 077-117-1040 (шведский)
Швейцария	Гарантийный сервис и поддержка: 0800-55-54-54 (немецкий, испанский, итальянский)
Тайвань	0800-000-702 (китайский мандарин)
Таиланд	001-800-4415-734 (+662) 787-3067 (взимается стандартная оплата) (тайский, английский)
Турция	444-04-26 (турецкий)
Великобритания	Стандартная гарантийная поддержка: 03705-500-900 (местный тариф) Стандартная гарантийная поддержка: 08705-500-900 (английский)
США	1-800-426-7378 (английский)
Уругвай	000-411-005-6649 (испанский)
Венесуэла	0-800-100-2011 (испанский)
Вьетнам	120-11072 (бесплатно) 84-8-4458-1042 (взимается стандартная оплата) (вьетнамский, английский)

Приложение В. Декларация

Lenovo может не предлагать продукты, услуги или функции, описанные в данном документе, во всех странах (регионах). Для получения информации о продуктах и услугах, которые могут быть доступны в вашем регионе, обратитесь к местному представителю Lenovo. Любая ссылка на продукты, программы или услуги Lenovo не выражает и не подразумевает, что могут использоваться только продукты, программы или услуги Lenovo. Можно использовать любой продукт, программу или услугу с эквивалентной функциональностью, если они не нарушают никаких прав на интеллектуальную собственность Lenovo. Тем не менее, пользователь несет ответственность за оценку и проверку работы любого другого продукта, программы или услуги. Lenovo может владеть или подавать заявки на патенты на элементы, упомянутые в данном документе. Распространение данного документа не дает вам лицензии на использование таких патентов. Вы можете сделать запрос в письменной форме, отправив лицензию по следующему адресу:

Корпорация Lenovo (США)

1009 Финк Плэйс – Здание один

Моррисвилл, Северная Каролина 27560

США

Внимание: директор по лицензированию Lenovo

Lenovo предоставляет данную публикацию «как есть» без каких-либо гарантий, явных или подразумеваемых, включая, помимо прочего, любые подразумеваемые гарантии ненарушения прав, товарной пригодности или пригодности для определенной цели. В некоторых юрисдикциях не допускается исключение явных или подразумеваемых гарантий в определенных транзакциях, поэтому такой отказ от ответственности может к вам не относиться.

Информация в данной публикации может содержать технические неточности или типографские ошибки. Информация в данном руководстве может периодически изменяться; такие изменения будут включены в последующие выпуски данной публикации. Lenovo может вносить улучшения и/или изменения в продукты и/или процедуры, описанные в данной публикации, в любое время без предварительного уведомления.

Описанные в данном документе продукты не подходят для использования в таких применениях, как перенос или другое жизнеобеспечение. В таких применениях могут возникнуть травмы или даже смерть, если они не будут работать должным образом. Информация, содержащаяся в данном документе, не влияет на технические характеристики и гарантии Lenovo и не меняет их. Никакая информация в данном документе не является явной или подразумеваемой лицензией или отказом от ответственности Lenovo или сторонних прав интеллектуальной собственности. Вся информация в данном документе была получена в конкретной среде и предоставляется только в качестве пояснительного примечания. Полученные в других операционных средах результаты могут отличаться.

Lenovo может использовать или публиковать любую предоставленную вами информацию любым способом, который сочтет подходящим, который не нарушает ваши права.

Любые ссылки на не принадлежащие Lenovo веб-сайты в данной публикации предназначены только для удобства и никоим образом не означают поддержки таких веб-сайтов. Информация на данных веб-сайтах не является частью данной литературы по продукту Lenovo, и вы используете ее на свой страх и риск.

Приведенные здесь данные о производительности были получены в контролируемой среде. Поэтому полученные в других операционных средах результаты могут значительно отличаться. Некоторые измерения могли быть получены в системах уровня разработки, и поэтому нельзя гарантировать идентичность в обычных системах. Кроме того, некоторые измерения могли быть получены путем логической оценки. Фактические результаты могут отличаться. Пользователи данного документа должны проверить соответствующие данные для своей конкретной среды.

Информация по утилизации

Компания Lenovo призывает владельцев оборудования, связанного с информационными технологиями (ИТ), взять на себя ответственность за утилизацию ненужного оборудования. Для получения информации об утилизации продуктов Lenovo посетите веб-сайт <http://www.lenovo.com/recycling>

環境配慮に関して

本機器またはモニターの回収リサイクルについて

企業のお客様が、本機器が使用済みとなり廃棄される場合は、資源有効利用促進法の規定により、産業廃棄物として、地域を管轄する県知事あるいは、政令市長の許可を持った産業廃棄物処理業者に適正処理を委託する必要があります。また、弊社では資源有効利用促進法に基づき使用済みパソコンの回収および再利用・再資源化を行う「PC回収リサイクル・サービス」を提供しています。詳細は、

https://www.lenovo.com/jp/ja/services_warranty/recycle/pcrecycle/ をご参照ください。

また、同法により、家庭で使用済みとなったパソコンのメーカー等による回収再資源化が2003年10月1日よりスタートしました。詳細は、https://www.lenovo.com/jp/ja/services_warranty/recycle/pcrecycle/ をご参照ください。

重金属を含む内部部品の廃棄処理について

本機器のプリント基板等には微量の重金属（鉛など）が使用されています。使用後は適切な処理を行うため、上記「本機器またはモニターの回収リサイクルについて」に従って廃棄してください。

Сбор и переработка использованных компьютеров или дисплеев Lenovo

Если вы являетесь сотрудником компании и вам необходимо утилизировать компьютер или дисплей Lenovo, являющиеся активом компании, их необходимо утилизировать в соответствии с требованиями Закона о содействии эффективному использованию ресурсов. Компьютеры и дисплеи являются промышленными отходами и должны утилизироваться надлежащим образом на утвержденных местными властями предприятиях по утилизации промышленных отходов. Lenovo Japan собирает, повторно использует и перерабатывает бывшие в употреблении компьютеры и мониторы с помощью своих услуг по сбору и переработке компьютеров, в соответствии с требованиями Закона о продвижении эффективного использования ресурсов. Для получения дополнительной информации посетите веб-сайт Lenovo: http://www.lenovo.com/jp/ja/services_warranty/recycle/pcrecycle. Сбор и переработка домашних компьютеров и дисплеев производителем началась 1 октября 2003 года в соответствии с положениями Закона о содействии эффективному использованию ресурсов. Эта услуга доступна бесплатно для домашних компьютеров, проданных после 1 октября 2003 г. Для получения дополнительной информации посетите веб-сайт Lenovo: http://www.lenovo.com/jp/ja/services_warranty/recycle/personal.

Выброшенные компьютерные компоненты Lenovo

Некоторые компьютерные продукты Lenovo, продаваемые в Японии, содержат компоненты, которые могут содержать тяжелые металлы или другие экологически опасные вещества. Чтобы правильно утилизировать использованные компоненты (например, печатные платы или приводы), вам необходимо собрать и утилизировать использованные компьютеры или дисплеи, используя методы, описанные выше.

Торговая марка

Следующие термины являются торговыми марками Lenovo в США и/или других странах (регионах):

Lenovo

Логотип Lenovo

ThinkCentre

ThinkPad

Think Vision

Microsoft, Windows и Windows NT являются торговыми марками корпорации Microsoft Group

Названия других компаний, продуктов или услуг могут быть торговыми марками или знаками обслуживания других владельцев.

Шнур питания

Следует использовать только шнур питания, предоставленные производителем продукта.
Не используйте шнуры питания переменного тока от других устройств.