

MJF24F200

Игровой монитор



Руководство
по эксплуатации

RU

Пайдаланушы
нұсқаулығы

KZ



Введение

Благодарим вас за выбор монитора Machenike.

Пожалуйста, внимательно прочитайте это руководство перед началом работы с вашим устройством и сохраните его для дальнейшего использования. Изображения, используемые в данном руководстве, служат для демонстрации функций устройства и могут незначительно отличаться от действительности.

Производитель оставляет за собой право на внесение изменений в данное руководство без предварительного уведомления.

Данный продукт предназначен исключительно для бытового использования и не может применяться в промышленных или коммерческих целях. Перевозить и хранить продукт необходимо в заводской упаковке согласно указанным на ней манипуляционным знакам. При погрузке, разгрузке и транспортировке соблюдайте осторожность. Транспорт и хранилища должны обеспечивать защиту продукта от атмосферных осадков и механических повреждений.

При обнаружении неисправностей в работе прибора следует немедленно прекратить его использование и передать в ближайший сервисный центр компании HAIER для тестирования, замены или ремонта. В целях безопасности все работы по ремонту и обслуживанию устройства должны выполняться только представителями уполномоченных сервисных центров компании HAIER.

Адреса и телефоны сервисных центров можно узнать на сайте haieronline.ru или по телефону 8-800-250-43-05.

Меры предосторожности

Внимательно прочитайте следующие инструкции, и действуйте в соответствии с этими правилами во избежание возникновения опасности или нарушения закона. Информация о значении логотипа WEEE (утилизация электрического и электронного оборудования):



Логотип WEEE на изделии или его упаковке указывает на то, что это изделие запрещено утилизировать или перерабатывать с бытовыми отходами. Вы несете ответственность за доставку всех ваших электронных устройств или электрического оборудования в пункт сбора опасных отходов для их последующей утилизации. Сбор и правильная утилизация электронных устройств и электрического оборудования — залог сохранения природных ресурсов. Переработка электронных устройств и электрического оборудования обеспечивает сохранение здоровья человека и чистоту окружающей среды.

Розетка для подключаемого оборудования должна быть установлена вблизи оборудования и должна быть легко доступна.



**HDMI - мультимедийный интерфейс
высокой четкости, а также товарный
знак HDMI Licensing Administrator, Inc.,
зарегистрированный в Соединенных Штатах
и других странах**

- Изделие подходит для использования в нетропических зонах на высоте ниже 2 000 метров над уровнем моря.
- Не допускайте ударов монитора от падения на землю или иного сильного воздействия.
- Не используйте устройство в условиях слишком низкой или слишком высокой температуры (< 35 °C), при высокой влажности или запыленности в течение продолжительного времени.
- Не подвергайте монитор воздействию прямых солнечных лучей.
- Не подвергайте устройство воздействию сильных магнитных полей или статического электричества.
- В случае попадания на устройство воды или иной жидкости немедленно выключите его и не используйте до тех пор, пока не высохнет.

- Не чистите монитор с помощью мощных средств, содержащих химические элементы, или с использованием другой жидкости, чтобы избежать повреждений, вызванных коррозией и влагой. Если необходимо очистить поверхность, используйте сухую мягкую ткань.
- Наша компания не несет ответственности за потерю или удаление данных из изделия, вызванные неисправной работой программного обеспечения и оборудования, техническим обслуживанием или любым другим обстоятельством.
- Не разбирайте устройство самостоятельно во избежание потери права на гарантийное обслуживание.
- Руководство по началу работы и соответствующее программное обеспечение могут быть обновлены в любое время. Для самостоятельной загрузки обновленной версии посетите веб сайт <https://haieronline.ru/support>, иным образом уведомления не предоставляются.
- Соблюдайте все предостережения и инструкции, обозначенные на мониторе.
- Не используйте аксессуары, не рекомендованные производителем, так как это может привести к опасности.
- Не размещайте монитор вблизи источников воды, таких как ванны, умывальники, кухонные раковины, стиральные машины, влажные подвалы или плавательные средства.
- Не ставьте монитор на неустойчивую платформу или столешницу, если монитор упадет и травмирует кого-либо или повредит сам монитор.
- Используйте только рекомендованные производителем или проданные вместе с монитором крепления для установки на стол, настенную панель или полку, следуйте инструкциям производителя и используйте одобренные производителем крепления.
- При установке на стену или полку следуйте инструкциям производителя и используйте одобренные производителем монтажные инструменты.
- Пазы и отверстия на корпусе или его задней и нижней части предназначены для вентиляции, а также служат для обеспечения надежной работы устройства и предотвращения ее перегрева. Они также служат для обеспечения надежной работы аппарата и предотвращения его перегрева.
- Не ставьте монитор на кровать, диван, ковер или другую подобную поверхность во избежание блокировки охлаждающих отверстий.
- Не ставьте монитор рядом или сверху источника тепла, например, радиатора. Не встраивайте монитор в нишу или мебель, если она не оборудовано достаточной вентиляцией.
- Монитор следует использовать только с тем типом источника питания, который указан на его заводской табличке. Если у вас возникли вопросы относительно типа используемого источника питания, обратитесь к дилеру.

- Не оставляйте шнур питания в месте, где он может быть случайно задет пользователями.
- В качестве дополнительной защиты выключайте питание, когда монитор не используется; отключайте блок питания от розетки, чтобы предотвратить скачки напряжения на мониторе через шнур питания.
- Не перегружайте розетку и не удлиняйте шнур питания, иначе это может привести к пожару или поражению электрическим током.
- Не допускайте попадания посторонних предметов в пазы корпуса во избежание возникновения точек высокого напряжения или короткого замыкания деталей и возникновения пожара или поражения электрическим током.
- Если монитор неисправен, не открывайте корпус, не ремонтируйте монитор самостоятельно, обратитесь в центр послепродажного обслуживания для проверки и ремонта
- В следующих случаях сначала отключите монитор от розетки и обратитесь в центр послепродажного обслуживания для проверки и ремонта:
 - Шнур питания или вилка питания повреждены.
 - На монитор пролита жидкость.
 - На монитор попали дождь и вода.
 - Вы уронили монитор и повредили корпус
- Изображение на мониторе не соответствует ожиданиям и вы использовали все возможности встроенного меню для настройки.

1. Сборка устройства

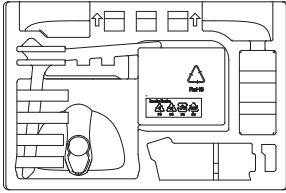

1. Откройте картонную упаковку, выньте все детали вместе с пенопластом и положите их на горизонтальную поверхность.

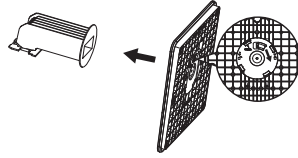

2. Соедините кронштейн и основание в указанном направлении и поверните основание указанным направлением, чтобы зафиксировать их.

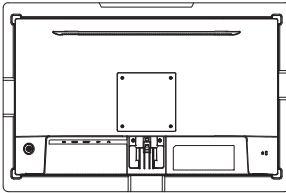

3. Снимите пенопласт и пластиковый пакет, чтобы открыть задний кронштейн.

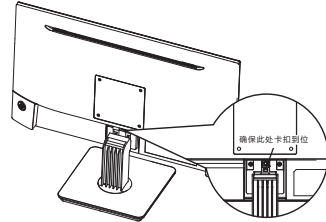

4. Совместите кронштейн с гнездом на задней панели устройства. Вы услышите щелчок, означающий, что зажим встал на место.

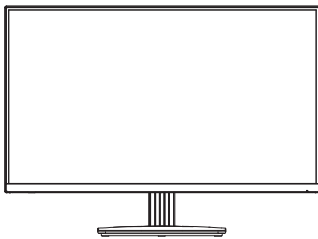

5. Возьмите собранный монитор и поставьте его на ровный стол.

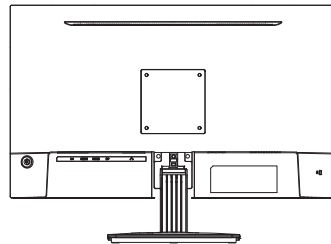

Примечание: Когда монитор находится в вертикальном положении, не нажимайте на экран руками, чтобы не разбить его.

2. Разборка устройства

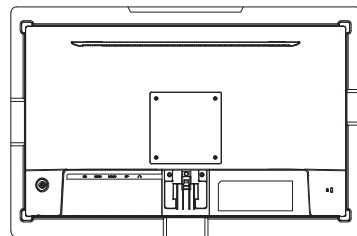
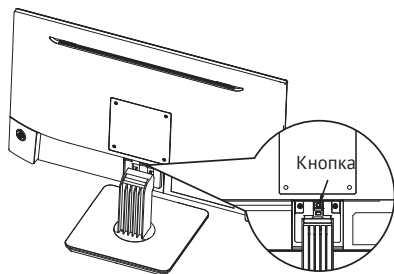

1. Нажмите кнопку быстрого отсоединения, чтобы отделить основание от монитора.

2. Положите пенопласт на ровный стол, затем аккуратно поместите монитор в пенопласт, чтобы не повредить его.

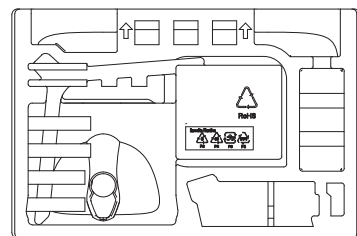
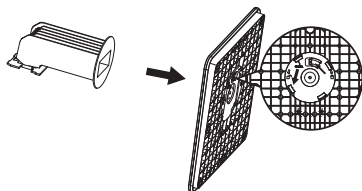

3. Аккуратно поднимите скобу и поверните основание в направлении разблокировки, как показано на рисунке, чтобы отделить основание от ноги.

4. Поместите разобранный кронштейн и основание в верхний слой пенопласта, а затем поместите пенопласт в картонную коробку.

3. Настенный монтаж

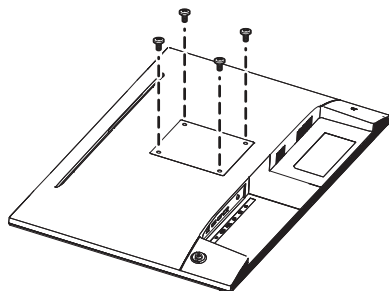

Совместите настенный кронштейн с отверстием для настенного крепления монитора и закрепите его фиксирующими винтами (как показано выше). *Совет: расстояние между монтажными отверстиями настенного кронштейна, подходящего для этого изделия, составляет 100 x 100 мм.*

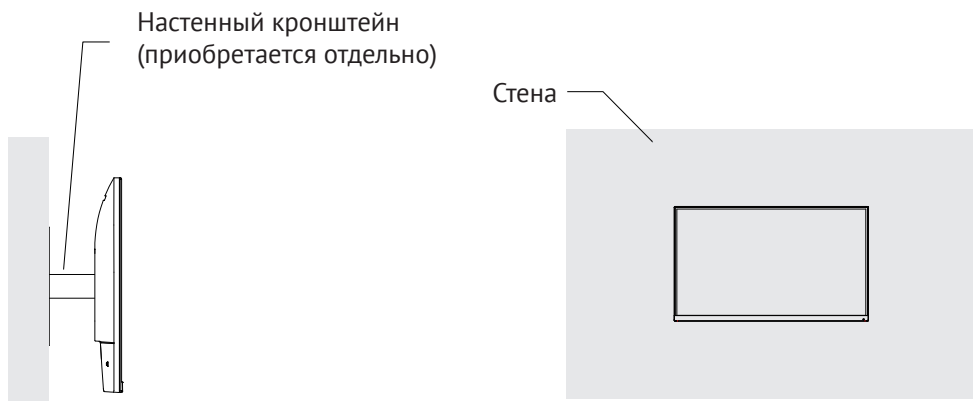

Ознакомьтесь с инструкцией по использованию настенного кронштейна и повесьте монитор на стену.

Примечание: При подвешивании монитора не нажимайте на экран руками, чтобы он не разбился.

4. Регулировка положения экрана

Чтобы оптимизировать положение для просмотра, вы можете отрегулировать наклон монитора, взявшись за верхний и нижний края монитора обеими руками, как показано ниже. Монитор можно наклонить на 20 градусов назад и на 5 градусов вперёд.

Наклон

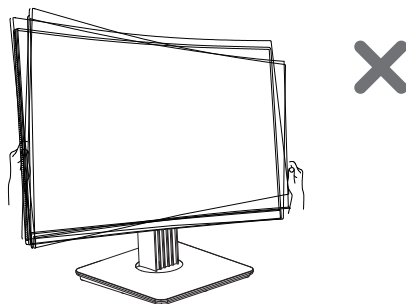
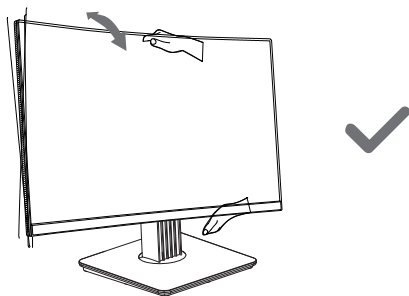
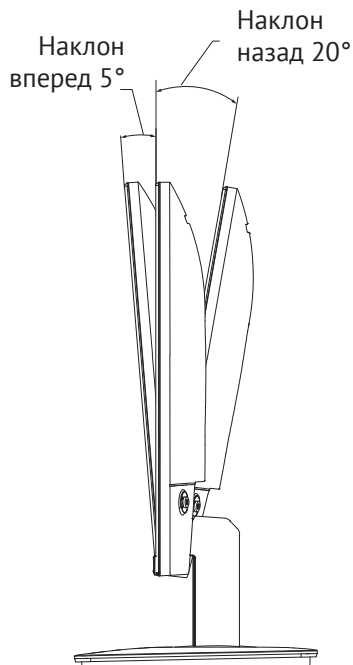

 Примечание: Не нажимайте на экран слишком сильно пальцами и не беритесь за левую и правую стороны при регулировке.

5. Подключение

1. Подключите кабель DP

- а. Убедитесь, что и монитор, и компьютер выключены.
- б. Подключите один конец кабеля DP к выходному порту DP компьютера, а другой конец - к входному порту DP дисплея.

2. Подключение к кабелю HDMI

- а. Убедитесь, что и монитор, и компьютер выключены.
- б. Подключите один конец кабеля HDMI к порту HDMI компьютера, а другой конец - к порту HDMI дисплея.

3. Подключите гарнитуру или любое внешнее аудиоустройство, совместимое с разъемом 3,5 мм, к аудиоинтерфейсу, чтобы получать аудиосигнал с дисплея.

4. Подключите кабели питания компьютера и монитора к электрической розетке.

Примечание: Если шнур питания или кабель поврежден, его необходимо заменить кабелем, приобретенным у производителя или в сервисном отделе.

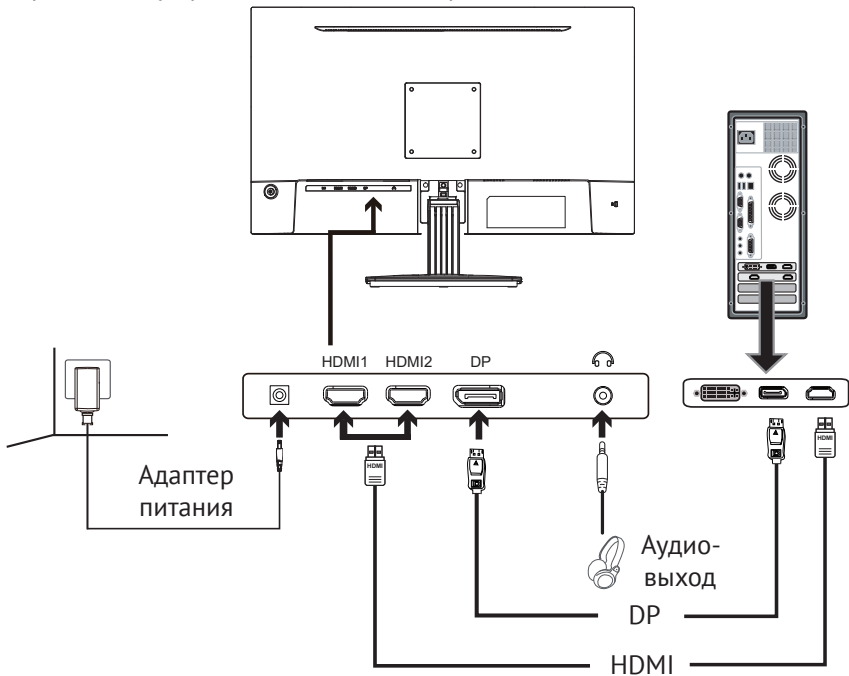

! Примечание: Аудиоинтерфейс предназначен только для вывода аудиосигналов.

DP: 1920x1080, поддерживает до 200 Гц.

HDMI: 1920x1080, поддерживает до 200 Гц.

6. Кнопки управления

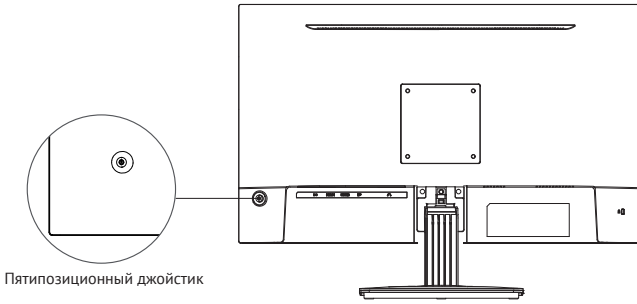

Действие	Результат действия	
	На экране нет меню	На экране отображается меню
Короткое нажатие вправо	Вызов меню	Ввод /Выбор пункта меню/Нажмите и удерживайте меню в течение 5 секунд, чтобы разблокировать
Короткое нажатие вверх/вниз		Переключение меню/настройка значения
Короткое нажатие влево		Возврат

Кнопка включения

Состояние индикатора

Короткое нажатие в центр кнопки



Включение



Не горит

Выключен

Нажатие в течении 3-5 секунд в центр кнопки



Выключение



Синий цвет

Включен



Желтый цвет

Спящий режим

7. Экранное меню (OSD)

Экранное меню используется для выбора и изменения настроек монитора и его изображения. Краткое описание разделов OSD:

Меню первого уровня	Меню второго уровня	Меню третьего уровня	По умолчанию	
Изображение	Яркость	0-100	80	
	Контрастность	0-100	50	
	Баланс теней	0-100	50	
	Динамич. контрастность	Вкл		Выкл
		Выкл		
	Время отклика	Вкл		Выкл
		Низкое		
Среднее				
HDR	Высокое			
	Авто		Авто	
Формат	Соотн-е сторон	Выкл		
		Широкоэкран. 4:3	Широкоэкран.	
Цвет	Цв. температура	Предустановка	Предустановка	
		Холодный цвет		
		Теплый цвет		
		Настройка пользователя		
	Красный	0-100		
	Зеленый	0-100		
	Синий	0-100		
	Low blue light	Выкл		Выкл
		Низкий		
		Средний		
Высокий				
Цветовое пространство	Стандарт		Стандарт	
	sRGB			
OSD меню	Язык	Упрощенный китайский	Русский	
		Китайский стиль		
		English		
		Русский		
	Горизонт. Положение OSD	0-100	50	
	Верт. Положение OSD	0-100	50	
	Таймаут OSD	0-100	10	
Прозрачность OSD	0/20/40/60/80	0		
Игра	Счетчик FPS	Выкл	Выкл	
		Вкл		
	Таймер	Выкл		Выкл
		17:00		
		32:00:00		
		47:00:00		
		62:00:00		
92:00:00				

Меню первого уровня	Меню второго уровня	Меню третьего уровня	По умолчанию
Игра	Прицел	Вкл	Выкл
		Прицел 1	
		Прицел 2	
		Прицел 3	
		Прицел 4	
		Прицел 5	
	Прицел 6		
	Сброс		
Другое	Источник сигнала	HDMI	
		VGA	
	Без звука	Вкл	Выкл
		Выкл	
	Громкость	0-100	50
	Adaptive-Sync	Вкл	Выкл
		Выкл	
	MPRT	Вкл	Выкл
		Выкл	
		Скорость обновления разрешения	

8. Технические характеристики MJF24F200

Дисплей	Диагональ экрана	23,8"
	Тип панели	Fast-IPS
	Соотношение сторон	16:9
	Поддержка HDR	HDR10
	Разрешение	1920x1080
	Цветовое покрытие	99% sRGB, 90% DCI-P3
	$\Delta E < 2$	Да
	Яркость (нит)	250
	Контрастность	1000:1
	Динамическая контрастность	1000000:1
	Углы обзора (Гориз./Верт.)	178° / 178°
	Глубина цвета	8 бит (6 бит+FRC)
	Количество цветов	16.7 млн
	Время отклика	3 мс (Overdrive) / 1 мс MPRT
Частота обновления дисплея	200 Гц	
Покрывтие дисплея	Матовое	
Интерфейсы	HDMI 2.0	2
	DP 1.2	Нет
	DP 1.4	1
	Аудиовыход mini jack	Да
Стенд	Регулирование угла наклона	-5°~+20°
	VESA	100 x 100
Электропитание	Энергопотребление, Вт	<24 Вт
	Потребление в режиме сна	<0.5 Вт
	Потребление в выкл. состоянии	<0.3 Вт
	Адаптер питания	Внешний
Габариты и вес	Габариты с подставкой, мм	542 x 410.8 x 214.6
	Габариты без подставки, мм	542.1 x 322.4 x 45.6
	Вес без упаковки, кг	3.0
	Вес без подставки, кг	2.6
	Вес в упаковке, кг	4.1
Кабели в комплекте	Длина кабеля питания	1.5 м
	Длина кабеля HDMI в комплекте	1.8 м
	Длина кабеля DP в комплекте	1.8 м
Дополнительные опции	Выбор цветовой температуры	Да
	Технология защиты зрения Low Blue Light	Да
	Adaptive Sync	Да
	Overdrive	Да
	Game Plus	Да
Общая информация	Страна производства	Китай
	Гарантия	1 год
	Срок службы	3 года
	Цвет	Черный

Комплектация MJF24F200

- Монитор
- Подставка монитора
- Инструкция по эксплуатации
- Гарантийный талон
- Кабель HDMI
- Кабель Display Port
- Салфетка по уходу за экраном
- Стяжка для кабель-менеджмента

ОБСЛУЖИВАНИЕ КЛИЕНТОВ

Мы рекомендуем обращаться в службу поддержки клиентов компании Haier, а также использовать оригинальные запасные части. Если у вас возникли проблемы с вашей бытовой техникой, пожалуйста, обратитесь:

— к вашему официальному дилеру или в наш колл-центр:

- 8-800-250-43-05 (РФ),
- 8-10-800-2000-17-06 (РБ),

— на сайт haieronline.ru, где вы можете оставить заявку на обслуживание, а также найти ответы на часто задаваемые вопросы. Обращаясь в наш сервисный центр, пожалуйста, подготовьте следующую информацию, которую вы можете найти на паспортной табличке и в чеке:

Модель _____

Серийный номер _____

Дата продажи _____

Также, пожалуйста, проверьте наличие гарантии и документов о продаже. Важно! Отсутствие на приборе серийного номера делает невозможной для Производителя идентификацию прибора и, как следствие, его гарантийное обслуживание. Запрещается удалять с прибора заводские идентифицирующие таблички. Отсутствие заводских табличек может стать причиной отказа выполнения гарантийных обязательств. В настоящий документ могут быть внесены изменения без предварительного уведомления.

Производитель оставляет за собой право вносить изменения в конструкцию и комплектацию изделия без дополнительного уведомления.

Кіріспе

Machenike мониторын таңдағаныңыз үшін алғыс білдіреміз. Құрылғыңызбен жұмыс жасауды бастамас бұрын осы нұсқаулықты мұқият оқып шығыңыз және оны болашақта пайдалану үшін сақтап қойыңыз. Осы нұсқаулықта пайдаланатын суреттер құрылғының функцияларын көрсету үшін қолданылады және шынайыдан сәл өзгеше болуы мүмкін.

Өндіруші алдын ала ескертусіз осы нұсқаулыққа өзгерістер енгізу құқығын өзіне қалдырады.

Бұл өнім тек тұрмыстық пайдалануға арналған және оны өнеркәсіптік немесе коммерциялық мақсаттарда пайдалануға болмайды. Өнімді қаптамасында көрсетілген манипуляциялық белгілерге сәйкес зауыттық қаптамасында тасымалдау және сақтау қажет. Тиеу, түсіру және тасымалдау кезінде сақ болыңыз. Көлік пен қойма өнімнің атмосфералық жауын-шашыннан және механикалық зақымдалудан қорғалуын қамтамасыз етуі тиіс.

Аспаптың жұмысында ақаулықтар анықталған жағдайда оны пайдалануды дереу тоқтатып, тестілеу, ауыстыру немесе жөндеу үшін HAIER компаниясының жақын жердегі сервистік орталығына тапсыру керек. Қауіпсіздік мақсатында құрылғыға жөндеуді және оған қызмет көрсету бойынша барлық жұмыстарды тек қана HAIER компаниясының уәкілетті сервистік орталықтарының өкілдері жүргізуі тиіс.

Сервистік орталықтардың мекенжайлары мен телефондарын
<https://haieronline.kz> сайтынан
немесе 8 800 070 01 29 телефоны арқылы табуға болады.

Сақтық шаралары

Келесі нұсқауларды мұқият оқып шығыңыз және қауіптіліктің пайда болуын немесе заңның бұзылуының алдын алу үшін осы ережелерге сәйкес әрекет етіңіз.

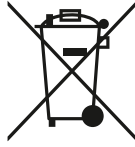

WEEE логотипінің мағынасы туралы ақпарат (электрлік және электронды жабдықты кәдеге жарату):

Бұйымдағы немесе оның қаптамасындағы WEEE логотипі бұл бұйымды тұрмыстық қалдықтармен бірге кәдеге жаратуға немесе қайта өңдеуге тыйым салынатындығын көрсетеді. Сіз барлық электрондық құрылғыларыңыз немесе электр жабдықтарыңызды кейіннен кәдеге жарату үшін қауіпті қалдықтарды жинау орнына жеткізуге жауаптысыз. Электрондық құрылғылар мен электр жабдықтарын жинау және дұрыс кәдеге жарату – табиғи ресурстарды сақтаудың кепілі. Электрондық құрылғылар мен электр жабдықтарын қайта өңдеу адам денсаулығы мен қоршаған ортаның тазалығын сақтауды қамтамасыз етеді.

Қосылатын жабдыққа арналған розетка жабдықтың жанында орнатылуы керек және оңай қолжетімді болуы тиіс. • Бұйым теңіз деңгейінен 2000 метрден төмен тропикалық емес аймақтарда қолдануға жарамды.

- Монитордың жерге құлауынан немесе басқа да қатты әсерден соққыларына жол бермеңіз.
- Құрылғыны ұзақ уақыт ішінде тым төмен немесе тым жоғары температурада (< 35 °C), жоғары ылғалдылықта немесе шаңдану жағдайында пайдаланбаңыз.
- Мониторды тікелей күн сәулесінің әсеріне ұшыратпаңыз.
- Құрылғыны күшті магнит өрістеріне немесе статикалық электр қуатының әсеріне ұшыратпаңыз.
- Құрылғыға су немесе басқа сұйықтық тиген жағдайда оны дереу өшіріп, құрғағанша пайдаланбаңыз.
- Коррозия мен ылғалдың салдарынан болатын зақымдануларды болдырмау үшін мониторды химиялық элементтері бар жуғыш заттармен немесе басқа сұйықтықты пайдалану арқылы тазаламаңыз. Беткейді тазалау қажет болса, құрғақ, жұмсақ матаны пайдаланыңыз.
- Біздің компания бағдарламалық жасақтама мен жабдықтың дұрыс жұмыс істемеуінен, техникалық қызмет көрсетуден немесе кез-келген басқа жағдайдан туындаған деректердің жоғалуы немесе бұйымнан жойылуы үшін жауап бермейді.

- Кепілдік қызмет көрсету құқығын жоғалтпау үшін құрылғыны өз бетіңізше бөлшектемеңіз.
- Жұмысты бастау жөніндегі нұсқаулық пен тиісті бағдарламалық жасақтама кез келген уақытта жаңартылуы мүмкін. Жаңартылған нұсқаны өз бетіңізше жүктеу үшін <http://www.haieronline.kz/support> веб-сайтына кіріңіз, басқаша түрде хабарламалар берілмейді.
- Мониторда көрсетілген барлық ескертулер мен нұсқауларды орындаңыз.
- Өндіруші ұсынбаған аксессуарларды пайдаланбаңыз, себебі бұл қауіпке әкелуі мүмкін.
- Мониторды ванналар, қол жуғыштар, ас үй шұңғылшалары, кір жуғыш машиналар, дымқыл жертөлелер немесе жүзу құралдары сияқты су көздеріне жақын орналастырмаңыз.
- Монитор құлап, біреуді жарақаттаса немесе монитордың өзіне зақым келтіретін болса, мониторды тұрақсыз платформаға немесе үстелдің үстіне қоймаңыз.
- Үстелге, қабырға панеліне немесе сөреге орнату үшін өндіруші ұсынған немесе монитормен бірге сатылған бекіткіштерді ғана пайдаланыңыз, өндірушінің нұсқауларын орындаңыз және өндіруші мақұлдаған бекіткіштерді пайдаланыңыз.
- Қабырғаға немесе сөреге орнатқан кезде өндірушінің нұсқауларын орындаңыз және өндіруші мақұлдаған монтаждау құралдарын пайдаланыңыз.
- Корпустағы немесе оның артқы және төменгі бөлігіндегі ойықтар мен тесіктер желдетуге арналған, сонымен қатар құрылғының сенімді жұмыс істеуін қамтамасыз ету және оның қызып кетуіне жол бермеу үшін қызмет етеді. Олар сондай-ақ аппараттың сенімді жұмысын қамтамасыз ету және оның қызып кетуіне жол бермеу үшін қызмет етеді.
- Салқындату саңылауларының бітелуіне жол бермеу үшін мониторды төсекке, диванға, кілемге немесе басқа ұқсас беткейге қоймаңыз.
- Мониторды радиатор сияқты жылу көзінің жанына немесе үстіне қоймаңыз. Егер жеткілікті желдетумен жабдықталмаған болса, мониторды текшеге немесе жиһазға кіріктірмеңіз.
- Мониторды тек оның зауыттық тақтайшасында көрсетілген қуат көзінің түрімен ғана пайдалану керек. Егер сізде қолданылатын қуат көзінің түріне қатысты сұрақтарыңыз болса, дилерге хабарласыңыз.
- Қуат сымын пайдаланушылар кездейсоқ тиіп кетуі мүмкін жерде қалдырмаңыз.
- Қосымша қорғаныс ретінде монитор пайдаланылмаған кезде қуат көзін өшіріңіз; қуат сымы арқылы монитормдағы кернеудің секірісін болдырмау үшін қуат блогын розеткадан ажыратыңыз.
- Розетканы шамадан тыс жүктемеңіз немесе қуат сымын ұзартпаңыз, әйтпесе бұл өртке немесе электр тогының соғуына әкелуі мүмкін.

- Бөлшектердің жоғары кернеу немесе қысқа тұйықталу нүктелерінің пайда болуын және өрт немесе электр тогының соғуын болдырмау үшін бөгде заттардың корпустың ойықтарына түсуіне жол бермеңіз.
- Егер монитор ақаулы болса, корпусты ашпаңыз, мониторды өз бетіңізше жөндемеңіз, тексеру және жөндеу үшін сатудан кейінгі қызмет көрсету орталығына хабарласыңыз
- Келесі жағдайларда алдымен мониторды розеткадан ажыратып, тексеру және жөндеу үшін сатудан кейінгі қызмет көрсету орталығына хабарласыңыз:
 - Қуат сымы немесе қуат ашасы зақымдалған.
 - Мониторға сұйықтық төгілген.
 - Мониторға жаңбыр мен су тиген.
 - Сіз мониторды құлатып, корпусты зақымдадыңыз
- Монитордағы сурет күткендей емес және сіз баптау үшін кірістірілген мәзірдің барлық мүмкіндіктерін пайдаландыңыз.

1. Құрылғыны құрастыру

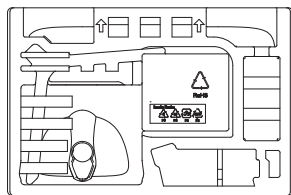

1. Қартон қаптамасын ашып, барлық бөлшектерді көбікпен бірге алып тастаңыз және оларды көлденең бетке қойыңыз.

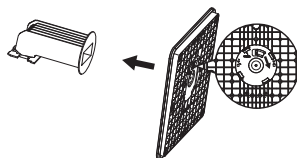

2. Кронштейн мен негізді көрсетілген бағытқа жалғап, оларды бекіту үшін негізді көрсетілген бағытқа бұраңыз.

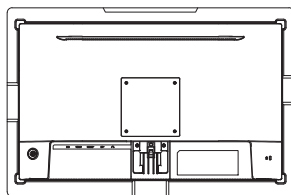

3. Артқы кронштейнді ашу үшін көбік пен полиэтилен пакетін алыңыз.

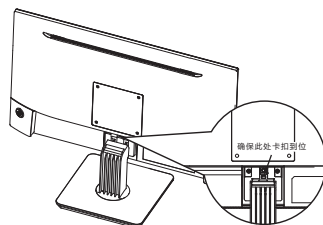

4. Кронштейнді құрылғының артындағы розеткаға туралаңыз. Сіз клиптің орнына түскенін білдіретін шертуді естисіз.

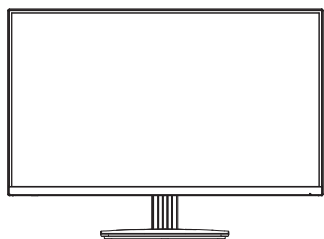

5. Жиналған мониторды алып, оны тегіс үстелге қойыңыз.

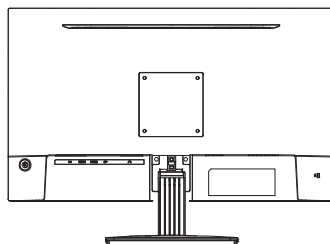

Ескерту: монитор тік болған кезде, оны сындырмас үшін экранды қалыңызбен баспаңыз.

2. Құрылғыны бөлшектеу

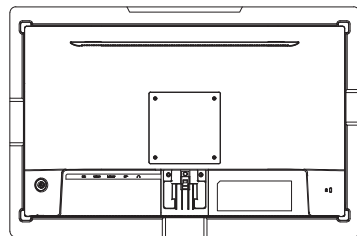
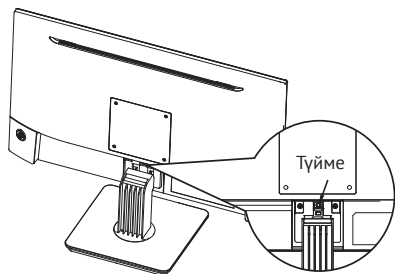

1. Негізді монитордан бөлу үшін жылдам ажырату түймесін басыңыз.

2. Көбікті тегіс үстелге қойыңыз, содан кейін оны зақымдамау үшін мониторды көбікке мұқият салыңыз.

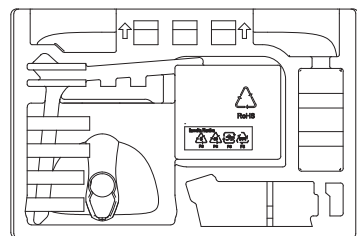
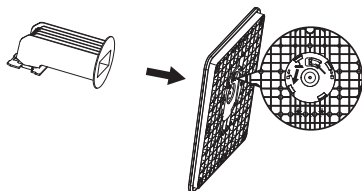

3. Қапсырманы ақырын көтеріп, негізді аяқтан ажырату үшін суретте көрсетілгендей негізді құлыптан босату бағытына бұраңыз.

4. Бөлшектелген кронштейн мен негізді көбіктің жоғарғы қабатына салыңыз, содан кейін көбікті картон қорапқа салыңыз.

3. Қабырғаға орнату

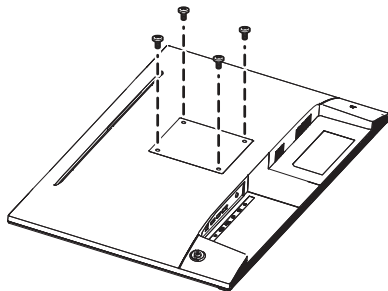

Қабырға кронштейнін монитордың қабырғаға бекіту тесігімен туралаңыз және оны бекіту бұрандаларымен бекітіңіз (жоғарыда көрсетілгендей). Кеңес: бұл бөлікке сәйкес келетін қабырға кронштейнінің бекіту тесіктері арасындағы қашықтық 100 x 100 мм.

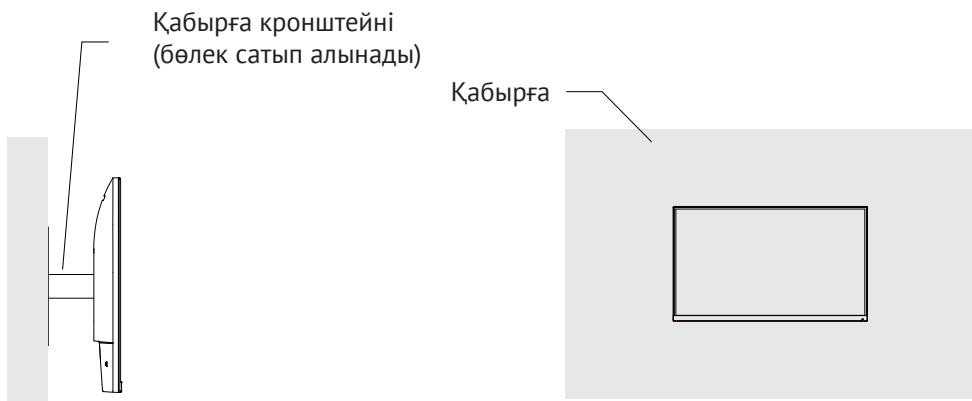

Қабырға кронштейнін пайдалану жөніндегі нұсқаулықты қарап шығыңыз және мониторды қабырғаға іліп қойыңыз.

Ескерту: мониторды іліп қойғанда, ол сынбауы үшін экранды қолыңызбен баспаңыз.

4. Экранның орналасуын реттеу

Көру орнын оңтайландыру үшін монитордың жоғарғы және төменгі жиектерін төменде көрсетілгендей екі қолыңызбен ұстап, монитордың көлбеуін реттеуге болады. Мониторды 20 градусқа артқа және 5 градусқа Алға еңкейтуге болады.

Көлбеу

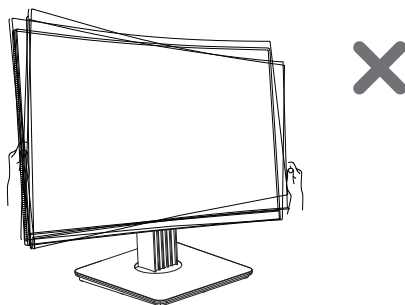
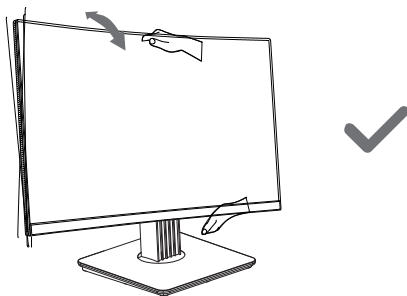
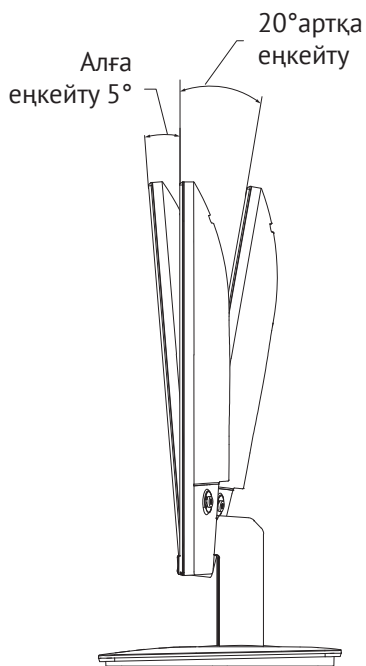

Ескерту: саусақтарыңызбен экранды қатты баспаңыз және сол және оң жақтарын ұстамаңызөңдеу кезінде.

5. Қосылу

1. DP кабелін қосыңыз

- монитордың да, компьютердің де өшірілгеніне көз жеткізіңіз.
- DP кабелінің бір ұшын компьютердің DP шығыс портына, ал екінші ұшын дисплейдің DP кіріс портына қосыңыз.

2. HDMI кабеліне қосылу

- монитордың да, компьютердің де өшірілгеніне көз жеткізіңіз.
- HDMI кабелінің бір ұшын компьютердің HDMI портына, ал екінші ұшын дисплейдің HDMI портына қосыңыз.

3. Дисплейден аудио сигнал алу үшін гарнитураны немесе 3,5 мм коннектормен үйлесімді кез келген сыртқы аудио құрылғыны аудио интерфейске қосыңыз.

4. Компьютер мен монитордың қуат кабельдерін электр розеткасына қосыңыз.

Ескерту: егер қуат сымы немесе кабель зақымдалған болса, оны өндірушіден немесе қызмет көрсету бөлімінен сатып алынған кабельмен ауыстыру қажет.

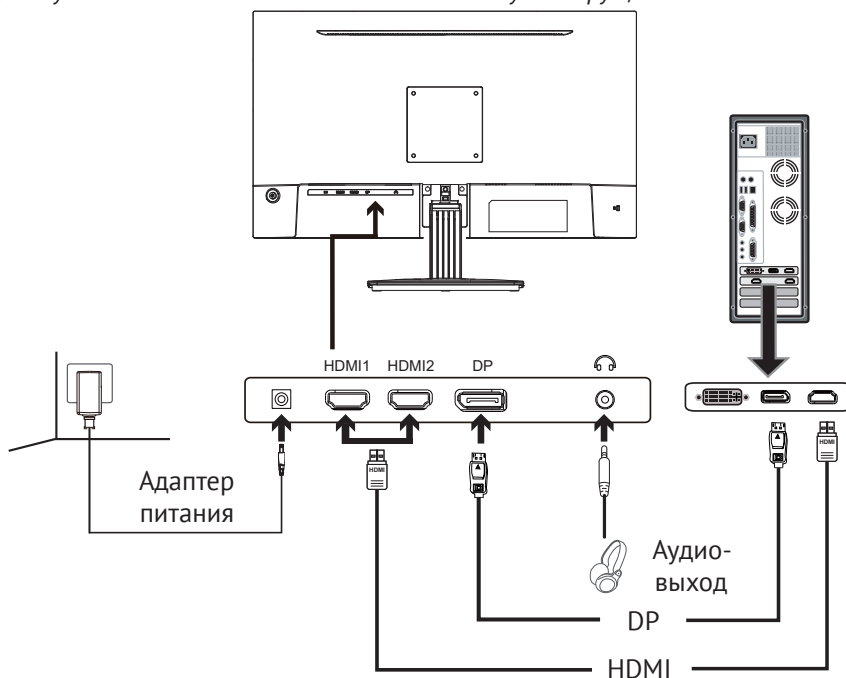

- ⚠** Ескерту: Аудио интерфейс тек аудио сигналдарды шығаруға арналған.
DP: 1920x1080, 200 Гц дейін қолдайды.
HDMI: 1920x1080, 200 Гц дейін қолдайды.

6. Басқару түймелері

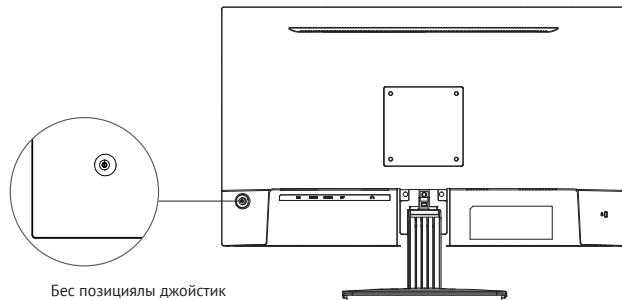

Әрекет	Әрекет нәтижесі	
	Экранда мәзір жоқ	Экранда мәзір көрсетіледі
Оңға қысқа басу	Мәзір қоңырауы	Мәзір элементін енгізу / таңдау / құлыпты ашу үшін мәзірді 5 секунд басып тұрыңыз
Қысқа жоғары/ төмен басу		Мәзірді ауыстыру / мәнді реттеу
Солға қысқа басу		Қайтару

Қуат түймесі

Түйменің ортасына қысқа басу Қосу

Түйменің ортасына 3-5 секунд басыңыз Өшіру

Индикатордың күйі

Жанбайды Өшірулі

Көк түс Қосылған

Сары түс Ұйқы режимі

7. Экрандық Мәзір (OSD)

Экран мәзірі монитор мен оның кескінінің параметрлерін таңдау және өзгерту үшін қолданылады. OSD бөлімдерінің қысқаша сипаттамасы:

Бірінші деңгей мәзірі	Екінші деңгей мәзірі	Үшінші деңгей мәзірі	Әдепкі бойынша
Сурет	Жарықтық	0-100	80
	Контраст қатынасы	0-100	50
	Көлеңкелер теңгерімі	0-100	50
	Динамикалық контраст қатынасы	Қоса алғанда Өшіру	Өшіру
	Жауап беру уақыты	Қоса алғанда	Өшіру
		Төмен	
		Орташа	
HDR	Жоғары		
	Авто	Авто	
Форматы	Жақтардың арақатынасы	Өшіру	
		4:3	Кең экранды
Түсі	Түс температурасы	Алдын ала орнату	Алдын ала орнату
		Салқын түс	
		Жылы түс	
		Пайдаланушыны баптау	
	Қызыл	0-100	
	Жасыл	0-100	
	Көк	0-100	
	Low blue light	Өшіру	Өшіру
		Төмен	
		Орташа	
Жоғары			
Түс кеңістігі	Стандарт	Стандарт	
	sRGB		
OSD мәзірі	Тіл	Жеңілдетілген қытай тілі	Орысша
		Қытай стилі	
		English	
		Орысша	
	Көкжиек. OSD ережесі	0-100	50
	Тік. OSD ережесі	0-100	50
OSD күту уақыты	0-100	10	
OSD ашықтығы	0/20/40/60/80	0	
Ойын	FPS есептегіші	Өшіру	Өшіру
		Қоса алғанда	
	Таймер	Өшіру	Өшіру
		17:00	
		32:00:00	
47:00:00			

Бірінші деңгей мәзірі	Екінші деңгей мәзірі	Үшінші деңгей мәзірі	Әдепкі бойынша
Ойын	Таймер	62:00:00 92:00:00	
	Көздеуіш	Қоса алғанда	Өшіру
		Көздеуіш 1	
		Көздеуіш 2	
		Көздеуіш 3	
		Көздеуіш 4	
		Көздеуіш 5	
	Көздеуіш 6		
Қалпына келтіру			
Басқалар	Сигнал көзі	HDMI	
		VGA	
	Дыбыс жоқ	Қоса алғанда	Өшіру
		Өшіру	
	Дыбыс деңгейі	0-100	50
	Adaptive-Sync	Қоса алғанда	Өшіру
Өшіру			
MPRT	Қоса алғанда	Өшіру	
	Өшіру		
		Рұқсатты жаңарту жылдамдығы	

8. MJF24F200 техникалық сипаттамалары

Көрсету	Экран диагоналы	23,8"
	Панель түрі	Fast-IPS
	Жақтардың арақатынасы	16:9
	HDR қолдауы	HDR10
	Рұқсат	1920x1080
	Түсті жабын	99% sRGB, 90% DCI-P3
	ΔE<2	Иә
	Жарықтық (нит)	250
	Контраст қатынасы	1000:1
	Динамикалық контраст қатынасы	1000000:1
	Көру бұрыштары (Көлденең/Верт.)	178° / 178°
	Түс тереңдігі	8 бит (6 бит+FRG)
	Түстер саны	16,7 млн
	Жауап беру уақыты	3 мс (Overdrive) / 1 мс MPRT
Интерфейстер	Дисплейді жаңарту жиілігі	200 Гц
	Дисплейді жабу	Күңгірт
	HDMI 2.0	2
Стенд	DP 1.4	1
	Mini jack аудио шығысы	Иә
	Бұрылу бұрышын реттеу	Жоқ
Электрмен қоректендіру	VESA	100 x 100
	Энергия тұтыну, Вт	<24 Вт
	Ұйқы режимінде тұтыну	<0.5 Вт
Өлшемдері мен салмағы	Тұтыну өшірулі жай-күйі	<0.3 Вт
	Қуат адаптері	Сыртқы
	Тұғыры бар габариттері, мм	542 x 410.8 x 214.6
	Тұғырықсыз габариттері, мм	542.1 x 322.4 x 45.6
Жинақтағы кабельдер	Қаптамасыз салмағы, кг	3.0
	Тұғырықсыз салмағы, кг	2.6
	Қаптамадағы салмағы, кг	4.1
	Қуат кабелінің ұзындығы	1.5 м
Қосымша опциялар	HDMI кабелінің ұзындығы кіреді	1.8 м
	Жинақтағы DP кабелінің ұзындығы	1.8 м
	Түс температурасын таңдау	Иә
	Көруді қорғаудың Low Blue Light технологиясы	Иә
Жалпы ақпарат	Adaptive Sync	Иә
	Overdrive	Иә
	Game Plus	Иә
	Өндіруші ел	Қытай
Жалпы ақпарат	Кепілдік	1 жыл
	Қызмет ету мерзімі	3 жылға
	Түсі	Қара

Жинақтау MJF24F200

- * Монитор
- * Монитор тірегі
- * Пайдалану жөніндегі Нұсқаулық
- * Кепілдік талоны

- * HDMI кабелі
- * Дисплей Портының Кабелі
- * Экранды күтуге арналған майлық
- * Кабелді басқаруға арналған галстук

КЛИЕНТТЕРГЕ ҚЫЗМЕТ КӨРСЕТУ

Біз Haier компаниясының клиенттерге қолдау көрсету қызметіне хабарласуды, сондай-ақ түпнұсқа қосалқы бөлшектерді пайдалануды ұсынамыз. Егер сіздің тұрмыстық техникаңызда мәселелер туындаса, мынаған жүгініңіз:

- сіздің ресми дилеріңізге немесе біздің байланыс орталығына:

- 8-800-070-01-29 (РК)

- <https://haieronline.kz> сайтына, онда сіз қызметке өтініш қалдыра аласыз, сонымен қатар жиі қойылатын сұрақтарға жауап таба аласыз. Сервистік орталығымызға жүгіне отырып, паспорт тақтайшасынан және түбіртектен табуға болатын төмендегі ақпаратты дайындауыңызды өтінеміз:

Үлгі _____

Сериялық нөмірі _____

Сатылған күні _____

Сондай-ақ, кепілдік пен сату құжаттарының болуын тексеріңіз Маңызды! Аспапта сериялық нөмірінің болмауы Өндіруші үшін аспапты сәйкестендіруді және нәтижесінде кепілдікті қызмет көрсетуді мүмкін емес етеді. Аспаптан зауыттық сәйкестендіру тақтайшаларын алып тастауға тыйым салынады. Зауыттық тақтайшалардың болмауы кепілдік міндеттемелерді орындаудан бас тартуға себеп болуы мүмкін. Осы құжатқа алдын ала ескертусіз өзгерістер енгізілуі мүмкін. Өндіруші бұйымның құрылымы мен жиынтығына қосымша ескертусіз өзгерістер енгізу құқығын өзіне қалдырады.



RU

Изготовитель, страна производства, дата производства и гарантийный срок указаны на упаковке. Перед использованием устройства внимательно прочтите это руководство пользователя и сохраните его для дальнейшего использования.

Изготовитель:
«Haier Overseas Electric Appliances Corp. Ltd.»,
Room S401, Haier Brand building, Haier Industry park
Hi-tech Zone, Laoshan District, Qingdao, China

Уполномоченная организация / импортер:
ООО «ХАР», 121099, город Москва, Новинский
бульвар, дом 8, этаж 16, офис 1601.

Уполномоченная организация в Республике
Казахстан: ТОО «Хайер Мидл Эйжа», 050000,
город Алматы, Медеуский район, Проспект
Достык, дом 210.

Сделано в Китае



KZ

Дайындаушы, өндіріс елі, өндіріс күні және кепілдік мерзімі қаптамада көрсетілген. Құрылғыны пайдаланбас бұрын, осы пайдалану жөніндегі нұсқаулықты мұқият оқып шығып, алдағы уақытта пайдалану үшін сақтап қойыңыз.

Өндіруші: «Haier Overseas Electric Appliances Corp. Ltd.», Room S401, Haier Brand building, Haier Industry park Hi-tech Zone, Laoshan District, Qingdao, China

Қазақстан Республикасындағы уәкілетті ұйым/
импорттаушы:
«Хайер Мидл Эйжа» ЖШС, 050000,
Алматы қаласы, Медеу ауданы, Достық даңғылы,
210 ғимарат.

Қытайда жасалған



Сервис и поддержка