



Робот шаңсорғыш Proscenic V10R

Пайдалану бойынша
нұсқаулық

Мазмұны

Құрылғы мақсаты	3
Сақтық шаралары	3
Аккумуляторлы батареямен жұмыс бойынша ұсыныстар (Li-pol/Li-ion) 4	
Құрылғы схемасы.....	6
Пайдалану ережелері мен шарттары	8
Қолдануға дайындық	8
Пайдалану.....	10
ҚБ пульті арқылы басқару	11
Индикатор күйлері	11
Қолданбаны пайдалану және Wi-Fi арқылы қосылу.....	12
Су ыдысын пайдалану	13
Техникалық қызмет көрсету.....	14
Ықтимал проблемалар және олардың шешімі	17
Жинақталым.....	20
Техникалық сипаттамалары	21
Кепілдік міндеттемелер	21
Монтаждау, сақтау, тасымалдау (тасу), өткізу және кәдеге жарату ере- желері мен шарттары	22
Қосымша ақпарат	23

Құрылғы мақсаты

Бұл құрылғы әртүрлі беттерден (плиткалар, паркет едендер, кілемдер және т.б.) шаң мен кірді кетіруге арналған.

Сақтық шаралары

- Құрылғыны қоспас бұрын, құрылғыда көрсетілген кернеу жергілікті қуат көзінің кернеуіне сәйкес келетініне көз жеткізіңіз.
- Тек түпнұсқа керек-жарақтарды пайдаланыңыз.
- Құрылғыны шаң дорбасын/су ыдысынсыз ешқашан іске қоспаңыз.
- Қысылып қалмас үшін киім мен бөгде заттарды құрылғының дөңгелектерінен алыс ұстаңыз.
- Қолданар алдында еден бетін кез келген бөгде заттардан тазалаңыз: тұрмыстық электр құрылғыларының қуат сымдары, нәзік заттар, еденге түсетін перделер және т.б.
- Құрылғыны үшкір заттардан, абразивтерден және оны зақымдауы мүмкін басқа заттардан алыс ұстаңыз.
- Жарақат алуды және құрылғыны зақымдамау үшін оны өткір сынықтар, шыны, зиянды заттар, су және басқа сұйықтықтар, жанғыш және жарылғыш заттар, құрылыс қоқыстары сияқты заттардың соруынан сақтаңыз.
- Ауа сору арнасын бітеп тастамаңыз.
- Құрылғыны су көздеріне немесе қыздыру элементтеріне жақын қоймаңыз. Құрылғыны ылғалдан қорғаңыз.
- Құрылғыны балконда қолданбаңыз.
- Құрылғы құлап кетпес үшін және оны зақымдамау үшін оны биіктікке немесе басқа заттардың бетіне қоймаңыз.
- Бұл құрылғы тек үйде пайдалануға арналған. Құрылғыны сыртта пайдаланбаңыз.
- Робот шаңсорғыштың бетіне отырмаңыз немесе бөгде заттарды қоймаңыз, себебі бұл құрылғыны зақымдауы мүмкін.
- Құрылғыны ұзақ уақыт бойы тазалау немесе сақтау алдында әрқашан оны желіден ажыратыңыз.
- Зарядтағыш сымын майыстырмаңыз. Сымды, құрылғыны немесе зарядтау негізін дымқыл қолмен ұстамаңыз.
- Бұл құрылғы балалардың немесе физикалық, сенсорлық немесе ақыл-ой қабілеттері шектеулі адамдардың қауіпсіздігіне жауапты біреудің қадағалауынсыз пайдалануына арналмаған. Балаларға құрылғымен ойнауға рұқсат бермеңіз.
- Құрылғыны төтенше температурадан қорғаңыз.
- Құрылғыны бөлме температурасында пайдаланыңыз және сақтаңыз.
- Құрылғы коммерциялық мақсатта пайдалануға арналмаған.
- Батареяны ауыстыруды тек білікті техник орындауы керек. Батареяны ауыстырған кезде әрқашан құрылғыны ажыратыңыз. Батареяны жергілікті ережелерге сәйкес тастаңыз.

- Құрылғыны ешқашан ағын суға ұшыратпаңыз немесе оны толығымен суға батырмаңыз.
- Қысқа тұйықталуды болдырмау үшін металл заттардың құрылғының батареясына тиюіне жол бермеңіз.
- Құрылғыны өзіңіз бөлшектемеңіз. Құрылғы құлап кетсе немесе құрылғыда, зарядтау негізінде немесе қуат сымында көрінетін зақым болса, оны пайдаланбаңыз. Қызмет көрсету орталығына хабарласыңыз.

Аккумуляторлы батареямен жұмыс бойынша ұсыныстар (Li-pol/Li-ion)

АКБ-ның табиғи тозуы

Құрылғыны ұзақ сақтау және пайдалану кезінде аккумулятор (бұдан әрі «АКБ» деп аталады) заряды мен сыйымдылығын жоғалтуға бейім. Құрылғыны пайдалану кезеңінде 300 зарядтау-разряд циклінен кейін (құрылғыны пайдаланудың шамамен бір жылы) АКБ сыйымдылығы номиналдыдан 80% дейін төмендеуі мүмкін деп күтуге болады. 400 зарядтау-разряд циклінен кейін АКБ-ның сыйымдылығын номиналды сыйымдылықтың 60%-на дейін азайтуға болады. Белгіленген шектерде және уақыт кезеңдерінде сыйымдылықтың ішінара төмендеуі АКБ-ның табиғи тозуы болып табылады, бұл ақаулық емес.

АКБ құрылғыдан бөлек сақталса да зарядын жоғалтады. Өздігінен разряд айына шамамен 5% құрайды. АКБ құрылымы бойынша қысқа мерзімді және олар жұмыс істейтініне немесе пайдаланбағанына қарамастан үнемі тозып отырады. Бұл деградация неғұрлым қарқынды болса, соғұрлым жоғары температура және зарядтың мәні «оңтайлыдан» (қауіпсіздік тұрғысынан) 40% тең деп есептеледі. Басқаша айтқанда, егер АКБ пайдаланылмаса, зарядты 40–50% деңгейінде ұстау мағынасы бар.

Аккумуляторлы батарея қуатын зарядтау/разрядтау мүмкіндігі оған орнатылған контроллермен басқарылады. Бастапқы жинаққа кірмейтін сыртқы зарядтағыштарда «жылдам зарядтаудың» мәжбүрлі режимдері өте қарсы, өйткені зарядтау және разряд токтары шектеулі.

АКБ-да «жад эффектісі» жоқ. АКБ-ны зарядтауды/разрядтауды кез келген заряд деңгейінен бастауға болады. Көптеген құрылғыларда зарядтау/разрядтау дәрежесі бойынша шектеулер бар - контроллер, мысалы, заряд 90% жоғары болса, батареяны зарядтауға рұқсат бермеуі мүмкін. Сондай-ақ, ол батареяның толық зарядсыздануына жол бермейді, оның элементтерінің істен шығуына жол бермейді («терең разряд» әсеріне байланысты).

Егер АКБ 2 апта немесе одан да көп уақыт бойы зарядсызданған күйде болса, оның элементтерінде сыйымдылықты жоғалтудың қайтымсыз процесі жүреді, нәтижесінде батареяның өзі істен шығады.

Құрылғының АКБ таусылған болса және біраз уақыт пайдаланылмаса, құрылғы жұмысын жалғастырмас бұрын оны зарядтағышқа жалғанған күйінде шамамен 1–2 сағат қалдыру керек.

Тек түпнұсқа зарядтау құрылғысын пайдаланыңыз

1. Зарядтағышты құрылғыға қосыңыз.
2. Зарядтағышты розеткаға қосыңыз.
3. Батарея деңгейінің индикаторы батарея толығымен зарядталғанша жыпылықтайды.
4. Зарядтау кезінде батарея әдетте қызады, бұл қалыпты жағдай.

Назар аударыңыз: зарядтағыштың дұрыс розеткада екеніне көз жеткізіңіз. Әйтпесе, құрылғы зарядталмайды. Желідегі кернеу деңгейі мен қуат зарядтағыштың номиналды кернеуі мен қуатына сәйкес келетініне көз жеткізіңіз.

Температура режимін сақтаңыз

АКБ-ны зарядталған күйде +15 °С-тан +35 °С-қа дейінгі температурада сақтау керек. АКБ өте жоғары (50 °С жоғары) және өте төмен (-30 °С төмен) қоршаған орта температураларында ұзақ жұмыс істеуге шыдамайды. Құрылғыны тікелей күн сәулесінің астында қалдырмаңыз және оны электр жылытқыштары сияқты жылу көздеріне жақын жерде қалдырмаңыз.

Бөлшектемеңіз, өртемеңіз немесе зақымдалған АКБ-ны пайдаланбаңыз

Ешбір жағдайда АКБ өзіңіз бөлшектемеңіз және олардың элементтерін зарядтамаңыз, мұны білікті мамандар жасау керек. Элементтердің тесілуі немесе жаншылуы ішкі қысқа тұйықталуға, содан кейін өрт пен жарылысқа әкелуі мүмкін. АКБ корпусының қысымы төмендегенде, су ұяшыққа түсуі мүмкін немесе атмосфералық ылғал конденсациялануы мүмкін, бұл сутегі мен өрттің бөлінуімен реакцияға әкелуі мүмкін. Зақымдалған АКБ адам денсаулығына зиянды заттарды шығарады.

Егер АКБ қалыпты режимде жұмысын тоқтатқан болса, қандай да бір себептермен ол деформацияланған (ісінген, тартылған және т.б.) болса, сіз дереу уәкілетті қызмет көрсету орталығына хабарласуыңыз керек.

НАЗАР АУДАРЫҢЫЗ: нақты жұмыс уақыты көрсетілгендермен сәйкес келмеуі мүмкін. Батарея зарядтау циклдарының шектеулі санына мүмкіндік береді және біраз уақыттан кейін ауыстыруды қажет етуі мүмкін (батареяға шектеулі кепілдік шарттарын кепілдік картасынан қараңыз). Батареяның жұмыс уақыты пайдалану режиміне және параметрлерге байланысты.

Құрылғы схемасы

Жоғарыдан қарау

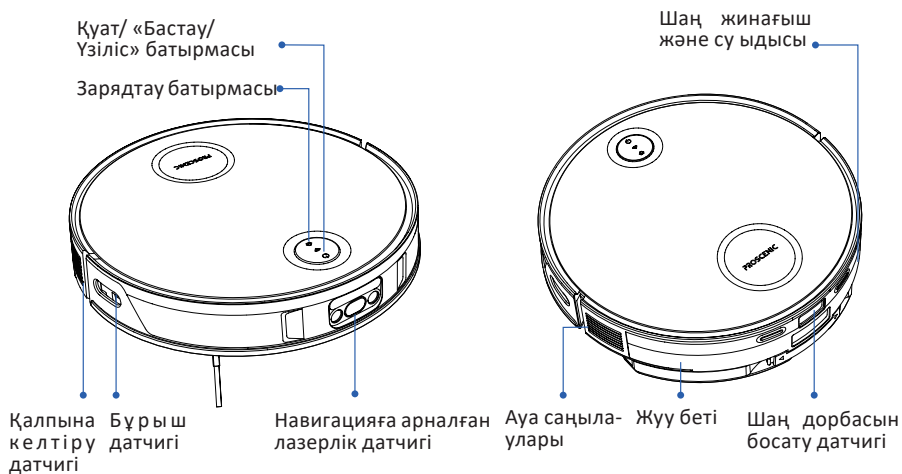

Төменгі көрініс

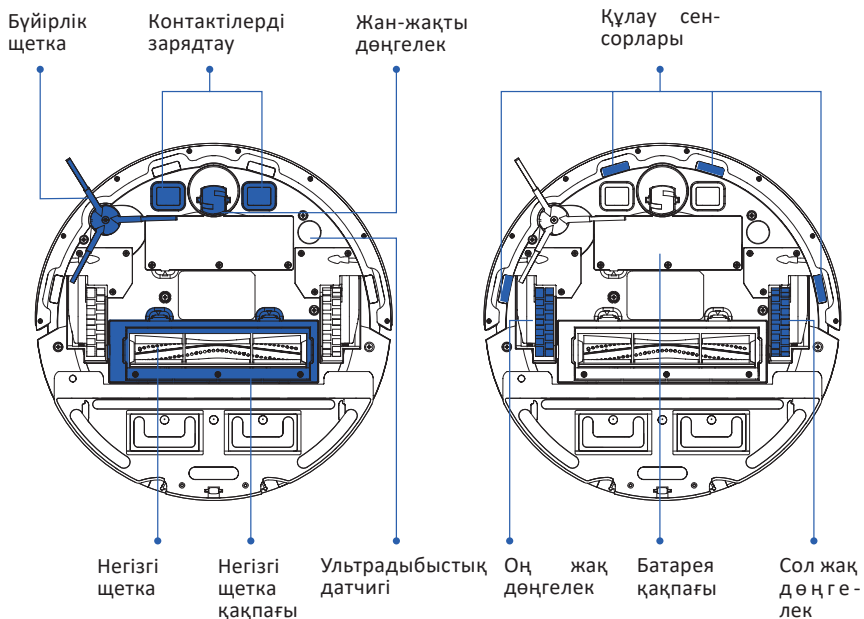

Шаң жинағыш және су ыдысы

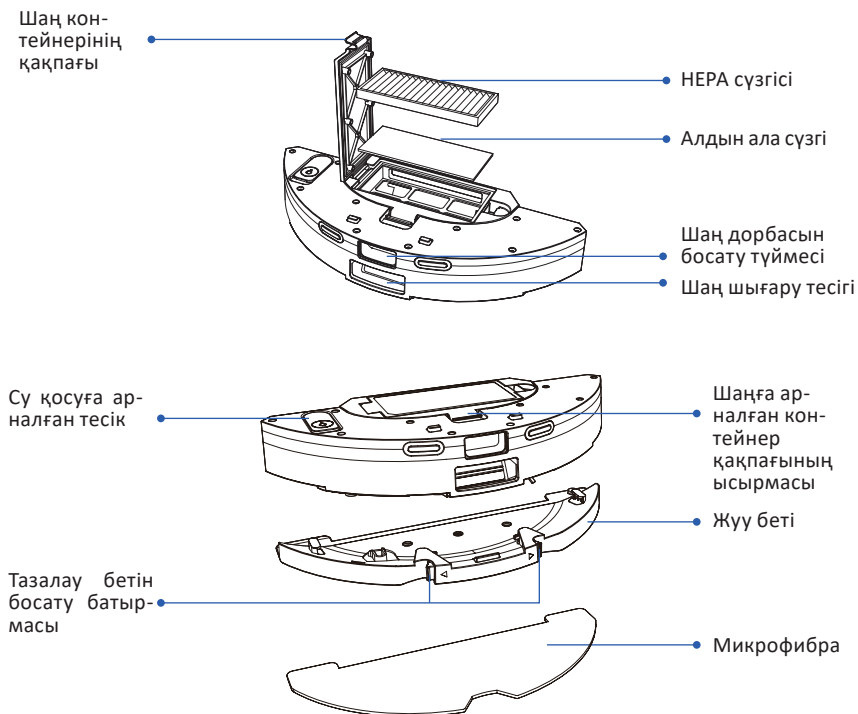

Зарядтау негізі

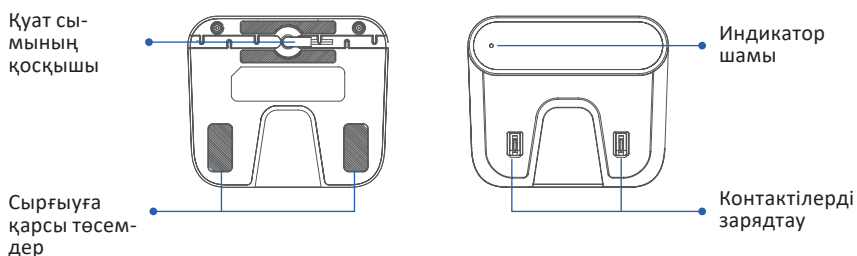

Оңтайлы батарея өнімділігі туралы кеңестер

- Батареяны шығармас бұрын құрылғыны өшіріңіз.
- Батареяны бөлме температурасында зарядтаңыз.
- Батареядан жағымсыз иіс шыға бастаса, қызып кетсе немесе деформацияланса немесе батарея бөлімі қатты қызып кетсе немесе деформацияланса, оны зарядтауды дереу тоқтатыңыз.
- Батареяның сумен немесе басқа сұйықтықтармен жанасуына жол бермеңіз.

Пайдалану ережелері мен шарттары

Қолдануға дайындық

1. Қуат сымын зарядтау негізінің қосқышына қосыңыз.

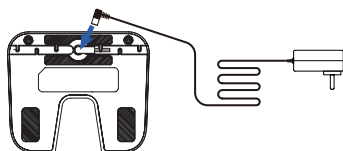

2. Зарядтау негізін еденге тікелей қабырғаға қойыңыз. Төмендегі суреттерде көрсетілгендей элементтерді жылжытып, негізге орын босатыңыз.

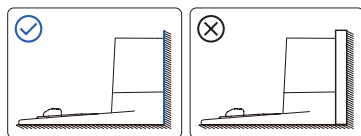
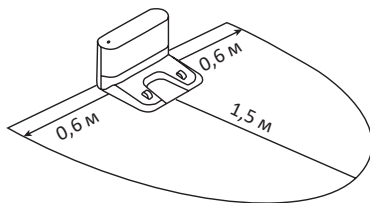

3. Бүйірлік щетканы орнатыңыз.
4. Зарядтау негізін желіге, содан кейін құрылғыны зарядтау негізіне қосыңыз. Құрылғыңызды зарядтаңыз.

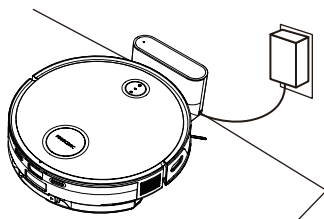

Ескерту: құрылғыны зарядтау алдында су ыдысын босатыңыз және тазалау бетін алыңыз.

5. Құрылғыны қолданар алдында еденге шашылған заттарды, кілем жиектері мен сымдарды, сондай-ақ оңай соғуға болатын нәзік, бағалы және қауіпті заттарды алып тастаңыз.
6. Шаңсорғыш моторын зақымдамау үшін құрылғыны дымқыл жерде қолданбаңыз.

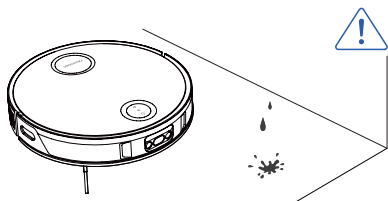
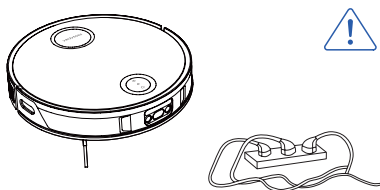
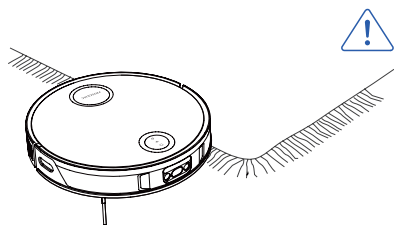
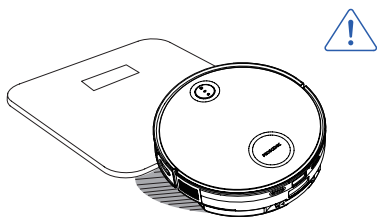

7. Бөлмеде баспалдақтар немесе камин болса, құрылғыға зақым келтірмеу үшін оларды бекітіңіз.

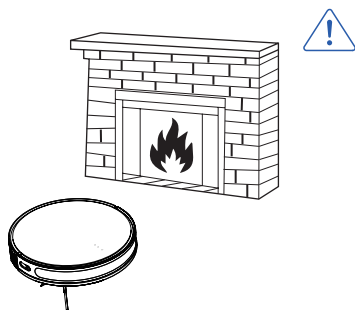
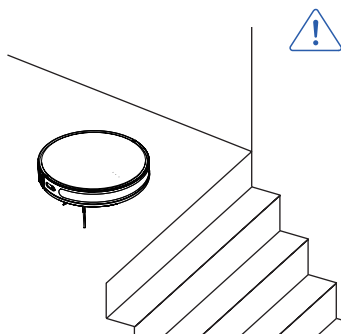

Пайдалану

Құрылғыны қосу/өшіру

Құрылғыны қосу/өшіру үшін қуат батырмасын  3 секунд басып тұрыңыз.

Тазалау

Құрылғыны қосқаннан кейін тазалауды бастау үшін қуат батырмасын  басыңыз.

Құрылғы бөлмелердің бұрыштарынан бастап аймақтарды бір-бірден тазартады.

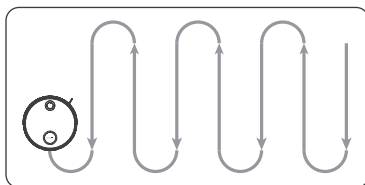
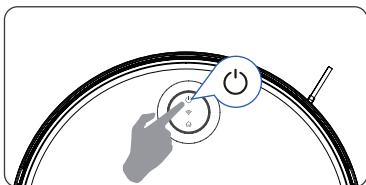

Кідірту

Тазалау кезінде құрылғыны тоқтату үшін қуат батырмасын  басыңыз. Тазалауды жалғастыру үшін қайталаңыз.

Зарядтау негізіне оралыңыз

Тазалауды аяқтау және құрылғыны зарядтау негізіне жіберу үшін  батырмасын басыңыз.

Ескерту: тазалау аяқталғаннан кейін немесе ең төменгі заряд деңгейіне жеткенде, құрылғы зарядтау негізіне автоматты түрде жақындайды.

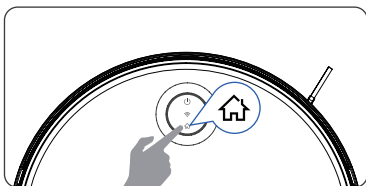

Қалпына келтіру

Белгісіз себептерге байланысты ақаулар орын алса немесе құрылғы дұрыс жұмыс істемесе, шаңсорғышты зауыттық режимге қайтару үшін қалпына келтіру түймесін басыңыз.

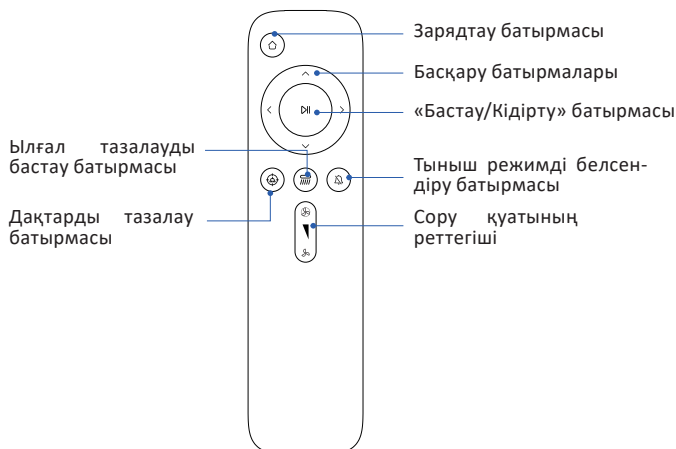

ҚБ пульті арқылы басқару

ҚБ схемасы



Ескерту: ҚБ пульті 3–6 метрді құрайды.

Индикатор күйлері



- Wi-Fi қосылымының индикаторы :
 - ақ түсті жыпылықтау — желіні іздеу және қосылымды күту.
 - ақ түспен жанады — қосылым сәтті.
 - өшірулі — қосылым ақаулығы.
- Құрылғы күйінің индикаторы :
 - жыпылықтайтын көк — бағдарламалық құралды қосу/жаңарту.
 - көк жанады — күту режимінде.
 - сары жыпылықтау — батарея заряды аз.
 - жасыл болып жыпылықтайды — зарядталуда.
 - жасыл жанады — батарея толық зарядталған.
 - қызыл жыпылықтау: құрылғы жұмысындағы қате.
- Зарядтау базасының индикаторы:
 - жасыл болып жанады — зарядтау негізі желіге қосылған.

Қолданбаны пайдалану және Wi-Fi арқылы қосылу

1. QR кодын сканерлеу арқылы Proscenic қолданбасын App Store немесе Google Play дүкенінен жүктеп алыңыз.
2. Қолданбадағы тіркелгіңізге кіріңіз немесе тіркеліңіз.
3. Негізгі бетте «+» батырмасын басыңыз немесе «Құрылғы қосу» таңдаңыз.
4. Құрылғыны Wi-Fi арқылы қосу үшін қолданбадағы қосымша нұсқауларды орындаңыз.



Құрылғыны қоспас бұрын мыналарды тексеріңіз:

- Смартфон Wi-Fi желісіне қосылған.
- Wi-Fi желісінің жиілігі 2,4 ГГц.
- Құрылғы қосылымның күту режимінде (Wi-Fi индикаторы ақ түсте жыпылықтайды). Құрылғыны қосылымның күту режиміне қою үшін қуат  және зарядтау  түймелерін бір уақытта басып тұрыңыз.

Wi-Fi желісіне қолмен қосылу

1. Құрылғыны Wi-Fi күту режиміне қойыңыз.
2. Wi-Fi желісінің құпия сөзін енгізіңіз.
3. Қосылу үшін қолжетімді кіру нүктелерінің тізімінде «Proscenic-V10R-xxxx» таңдаңыз.
4. Экрандағы нұсқауларды орындау арқылы қолданбаны ашыңыз және қосылымды аяқтаңыз.

Bluetooth арқылы қосылу

1. Смартфонда Bluetooth қосыңыз.
2. Қосылу үшін қолжетімді құрылғылар тізімінен V10R таңдаңыз.
3. Wi-Fi құпия сөзін енгізіп, қосылымды аяқтаңыз.

Су ыдысын пайдалану

1. Су ыдысын алыңыз.

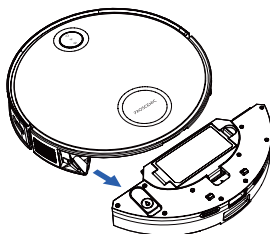

2. Су қосу тығынын ашыңыз, резервуарды таза сумен толтырыңыз және ашаны жабыңыз.

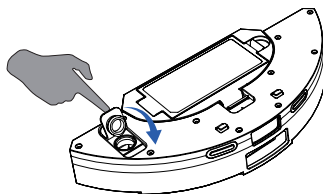
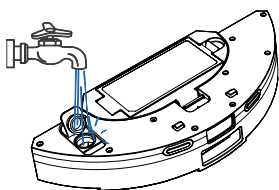

3. Су ыдысын (шаң контейнері деп те аталады) төмендегі суретте көрсетілгендей шаңсорғыштың сәйкес бөліміне салыңыз.

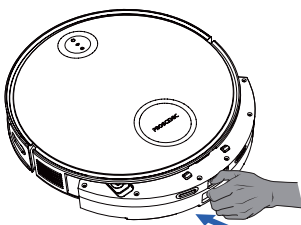

4. Микрофибрді жуу бетіне қойыңыз, жуу бетін су ыдысының астына қойыңыз.

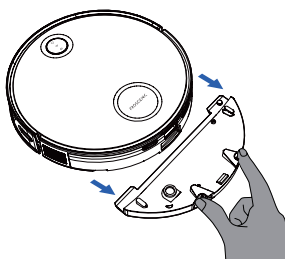
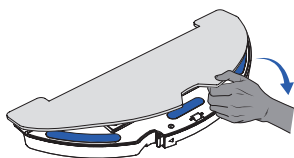

Техникалық қызмет көрсету

Жуу бетін және су ыдысын тазалау

1. Тазалау бетіндегі босату батырмаларын басып, оны алыңыз.
2. Тазалау бетінен микроталшықты алып тастаңыз.

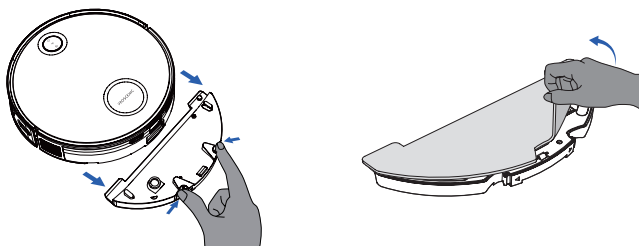

3. Микроталшықты сумен шайыңыз, содан кейін оны құрғатыңыз.

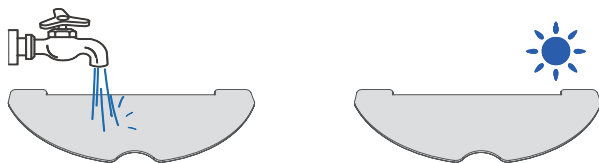

4. Су ыдысын алып тастап, оны сумен шайыңыз.

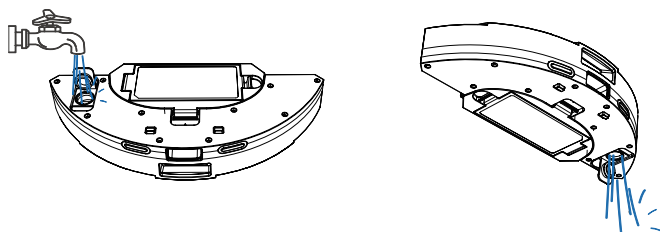

5. Зең мен жағымсыз иістердің пайда болуын болдырмау үшін су ыдысын құрғатыңыз немесе сүртіңіз.

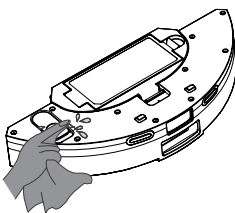

Шаң жәшігін тазалау

1. Шаң дорбасын босату түймесін басып, оны құрылғыдан шығарыңыз. Шаң контейнерін босатыңыз.

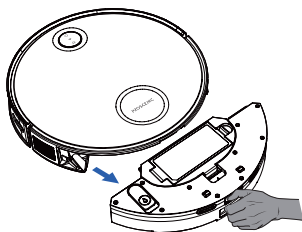

2. Сүзгі бөлігінің қақпағын ашыңыз. HEPA сүзгісін алып тастаңыз.

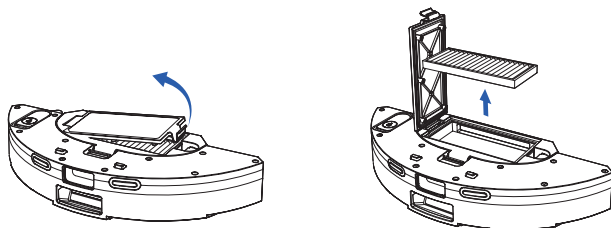

3. HEPA сүзгісін арнайы құрал арқылы тазалаңыз. HEPA сүзгісін сумен аздап шайып, құрғатыңыз.

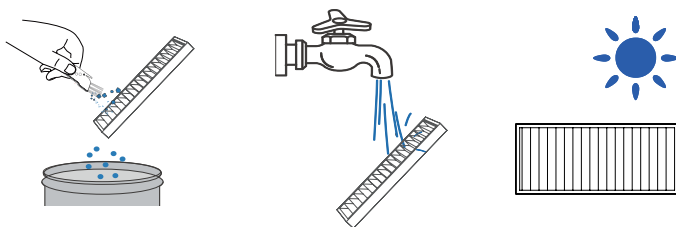

4. HEPA сүзгісін қайтадан шаң жәшігіне салыңыз.
5. Шаң контейнерін негізгі құрылғыға орнатыңыз.

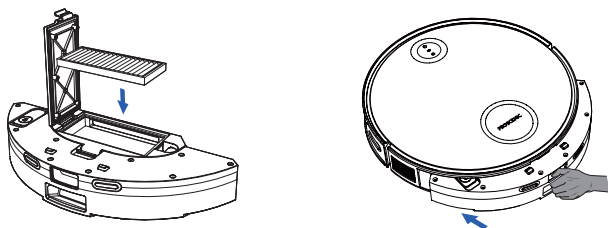

Негізгі щетканы тазалау

1. Қылқалам қорғағышының қақпағын ашыңыз және щетканы алыңыз.
2. Арнайы құралдың көмегімен щетканы тазалаңыз.

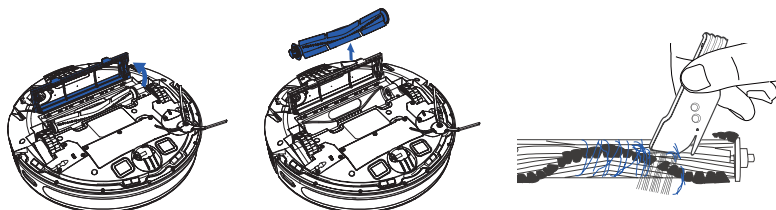

Бүйірлік щетканы, сенсорларды және басқа бөлшектерді тазалау

- Бүйірлік щетканы алыңыз және оны арнайы құралдың көмегімен тазалаңыз.
- Датчиктерді, дөңгелектерді және зарядтау контактілерін құрғақ, жұмсақ шүберекпен сүртіңіз.

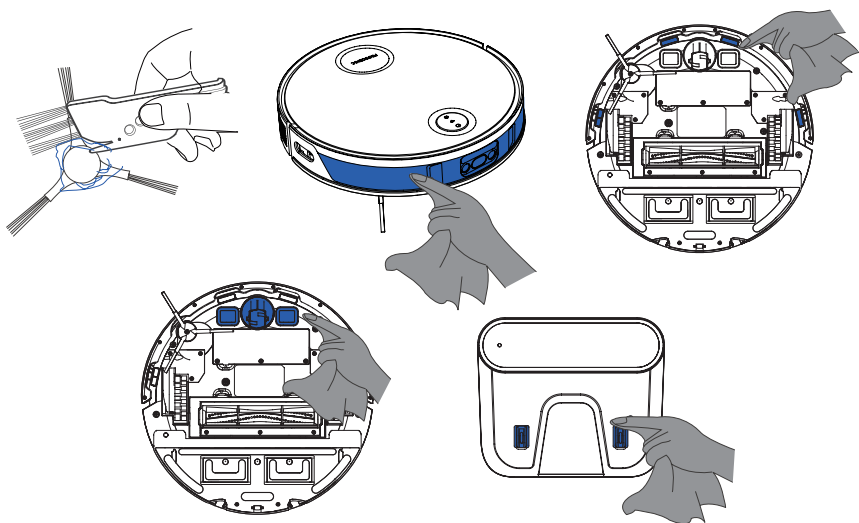

Құрамдас бөліктерді тазалау/ауыстыру бойынша ұсыныстар

Құрамдас	Тазалау жиілігі	Ауыстыру жиілігі
Микрофибра	Әр қолданғаннан кейін	Әр 3–5 ай сайын
Бүйірлік щетка	Әр 2 апта сайын	Әр 3–6 ай сайын
Негізгі щетка	Әр апта сайын	Әр 6–12 ай сайын
HEPA сүзгісі	Әр апта сайын	Әр 3–6 ай сайын
Шаң жинағыш	Әр апта сайын	—
Датчиктер, дөңгелектер, бампер, негізгі блок	Әр апта сайын	—

Ескерту: құрамдас бөліктерді тазалау/ауыстыру бойынша ұсыныстар анықтама үшін берілген. Тазалау/ауыстырудың нақты жиілігі құрылғының өзін пайдалану жиілігіне байланысты өзгеруі мүмкін.

Ықтимал проблемалар және олардың шешімі

Проблема	Ықтимал себеп	Шешім
Құрылғы қолданбаға қосылмайды.	Wi-Fi желісінің аты/құпиясөзі қате енгізілді.	Қайта қосылу. Wi-Fi атауын/құпиясөзін дұрыс енгізгеніңізге көз жеткізіңіз.
	Құрылғы Wi-Fi маршрутизаторынан тым алыс орналасқан.	Құрылғыны Wi-Fi маршрутизаторына жақынырақ қойыңыз.
	Құрылғы Wi-Fi күту режимінде емес.	Құрылғыны Wi-Fi күту режиміне қойыңыз.
	Wi-Fi желісінің жиілігіне қатысты мәселелер.	Құрылғы 5 ГГц жиілігін қолдамайды. Құрылғының 2,4 ГГц желісіне қосылғанын тексеріңіз.
	Басқа қолданба орнатылды.	Proscenic қолданбасын орнату үшін нұсқаулықтағы QR кодын сканерлеңіз.
Құрылғы кенеттен тоқтап, жұмысын тоқтатады.	Құрылғыға бөгде зат кірді.	Құрылғыда ұсталған кез келген нысанды қолмен алып тастаңыз.
Құрылғы кенеттен тазалауды бастайды.	Кешіктіріп тазалау функциясы қосылды.	Қолданбадағы кешіктірілген тазалау мүмкіндігін өшіріңіз.

Құрылғы зарядталмай жатыр.	Құрылғы мен негіздің зарядтау контактілері бір-біріне қосылмаған.	Зарядтау негізі қуат көзіне қосылғанын тексеріңіз. Құрылғының зарядтау негізіне қосылғанын тексеріңіз. Құрылғының зарядтау контактілері мен негізін құрғақ, жұмсақ шүберекпен сүртіңіз, содан кейін құрылғыны зарядтау станциясына қайта қосыңыз.
	Құрылғының зарядтау контактілері немесе зарядтау негізі лас.	Құрылғының зарядтау контактілері мен негізін құрғақ, жұмсақ шүберекпен сүртіңіз, содан кейін құрылғыны зарядтау станциясына қайта қосыңыз.
Құрылғы зарядтауға оралмайды.	Құрылғы сенсорлары ластанған.	Құрылғы сенсорларын құрғақ жұмсақ шүберекпен сүртіңіз.
	Зарядтау негізі дұрыс орнатылмаған.	Зарядтау негізін осы нұсқаулықта берілген нұсқауларға сәйкес орнатыңыз.
	Кедергілер құрылғының зарядтау базасына баратын жолын бөгеуде.	Құрылғы мен зарядтау негізі арасында жеткілікті бос орын бар екеніне көз жеткізіңіз.
	Зарядтау негізі қуат көзіне қосылмаған.	Зарядтау станциясының қуат көзіне қосылғанын тексеріңіз.
	Құрылғы тым ұзақ пайдаланылмады, бұл батареяның тозуына әкеледі.	Өкілетті қызмет көрсету орталығына хабарласыңыз.
	Құрылғы зарядтау базасынан тым алыс орналасқан.	Құрылғыны зарядтау негізіне жақынырақ қойыңыз.
Құрылғы қабырғалар мен жиһаздарға соғылады.	Соқтығыс сенсоры ластанған.	Соқтығыс сенсорын құрғақ, жұмсақ шүберекпен сүртіңіз.
	Дөңгелектер кептеліп қалған.	Дөңгелектерді шатастырылған шаштан, жүннен немесе басқа материалдардан тазалаңыз.

Құрылғы жұмыс істеп тұрған кезде күй индикаторы қызыл жылдам жыпылықтайды.	Құрылғы жұмысының қатесі.	Дауыстық ескертуде немесе қолданбада берілген нұсқаларды орындаңыз.
Су ыдысы су бермейді.	Су құбырының тесігі бітеліп қалған.	Су ыдысына эссенцияларды, тазалау сұйықтықтарын, хош иісті заттарды немесе басқа сұйықтықтарды қоспаңыз.
Құрылғы тазалау кезінде біртүрлі дыбыс шығарады.	Бүйірлік щетка, негізгі щетка немесе дөңгелектер кептеліп қалған. Шаң жәшігіндегі немесе сүзгілердегі бөгде зат ауа ағынын бөгеп тұр.	Бүйірлік щетканы, негізгі щетканы, дөңгелектерді, шаң жәшігін және сүзгілерді тексеріп, оларда ештеңе шатасып қалмағанына немесе ұсталып қалмағанына көз жеткізіңіз.
	Құрылғы максималды қуатта жұмыс істейді.	Құрылғыны стандартты қуат көзіне ауыстырыңыз.
Картаны дұрыс құрастыру және тазалау жолдары. Құрылғы кейбір аймақтарды елемейді.	Соқтығыс және құлау сенсорлары лас.	Сенсорларды құрғақ жұмсақ шүберекпен сүртіңіз.
	Кедергілер құрылғының жолын жауып тастайды.	Еденнен алаңдататын заттарды (сымдар, аяқ киім және т.б.) алыңыз.
	Құрылғыға табалдырықтар мен қадамдар кедергі келтіреді.	Құрылғының шектерге және қадамдарға қол жеткізуін шектеңіз.
Сору күші төмендеді.	HEPA сүзгісі немесе негізгі щетка лас.	HEPA сүзгісі мен негізгі щетканы тазалаңыз.
	Шаң жәшігі толып қалды.	Шаң контейнерін босатыңыз.
Пайдаланушы картаны қолданбада пайдалана алмайды.	Құрылғы зарядтау станциясынан тазалауды бастамайды.	Құрылғы зарядтау станциясынан тазалауды бастайтынына және тазалау аяқталғаннан кейін оған автоматты түрде оралатынын тексеріңіз.

Жинақталым

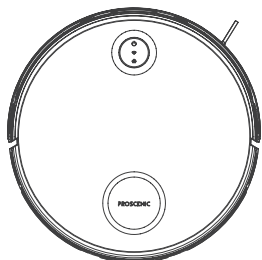

Құрылғы

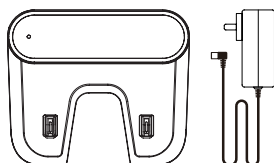

Зарядтау негізі және
қуат адаптері

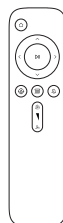

ҚБ пульті

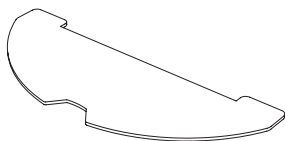

Микрофибра

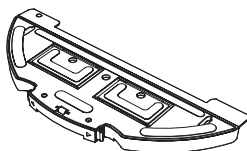

Жуу беті

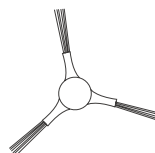

Бүйірлік щетка

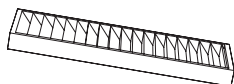

HEPA сүзгісі



Тазалау құралы

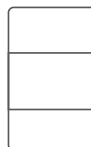

Пайдалану бойынша нұсқаулық

Техникалық сипаттамалары

- Үлгісі: V10R.
- Сауда белгісі: Proscenic.
- Номиналды қуат: 35 Вт.
- Номиналды кернеу: 14,4 В.
- Қуат параметрлері: 100–240 В.
- Батареяның сыйымдылығы: 2600 мА·сағ.
- Зарядтау уақыты: 5 сағ дейін.
- Су ыдысының сыйымдылығы: 300 мл.
- Шаң контейнерінің сыйымдылығы: 110 мл.
- Қуат сымын бекіту түрі: X.
- Электрлік қорғаныс класы электр тогының соғуы: III.
- Ылғал мен шаңнан қорғау дәрежесі: IPX4.
- Сору қуаты: 800–2700 Па (жұмыс режиміне байланысты).
- Шу деңгейі: 63–73 дБ (жұмыс режиміне байланысты).
- Жұмыс уақыты: 45–120 минут (жұмыс режиміне байланысты).
- Өлшемдері: 335 × 335 × 74 мм.
- Салмағы: 2,8 кг.
- Wi-Fi сипаттамалары:
 - Сымсыз байланыс стандарты: IEEE 802.11b/g/n.
 - Жиілік диапазоны: 2400–2483,5 МГц.
 - Таратқыштың қуаты: 70,79 мВт.
- Bluetooth сипаттамалары:
 - Сымсыз байланыс стандарты: IEEE 802.15.1b/g/n.
 - Жиілік диапазоны: 2402–2480 МГц.
 - Таратқыштың қуаты: 3,98 мВт.

Кепілдік міндеттемелер

Өндіруші кепілдік мерзімі ішінде құрылғының үздіксіз жұмыс істеуіне, сондай-ақ материалдар мен жинақтарда ақаулардың болмауына кепілдік береді. Кепілдік мерзімі бұйымды сатып алған сәттен бастап есептеледі және тек жаңа өнімдерге қолданылады. Кепілдік қызмет көрсету пайдаланушының басшылығына сәйкес бұйымды пайдалану шартымен кепілдік мерзімі ішінде тұтынушының кінәсіз істен шыққан элементтерді тегін жөндеу немесе ауыстыруды қамтиды. Элементтерді жөндеу немесе ауыстыру уәкілетті сервис орталықтарының аумағында жүргізіледі.

Кепілдік мерзімі: 24 ай.

Пайдалану мерзімі: 36 ай.

Сервистік орталықтардың өзекті тізімі келесі мекенжай бойынша:
<https://www.dns-shop.kz/service-center/>

Монтаждау, сақтау, тасымалдау (тасу), өткізу және кәдеге жарату ережелері мен шарттары

- Құрылғы қандай да болмасын монтаждауды немесе бекітуді талап етпейді.
- Құрылғыны қаптамада, өндірушінің және тұтынушының жылытылатын үй-жайларында ауаның 5 және 40 °С аралығындағы температурада және ауаның 80%-дан аспайтын салыстырмалы ылғалдылығында сақтау керек. Үй-жайда жемірілуді тудыратын жегі қоспалар (қышқылдардың, сілтілердің бұлары) болмауы тиіс.
- Құрылғының тасымалдануы құрғақ ортада жүзеге асырылуы тиіс.
- Құрылғы ұқыпты өңдеуді талап етеді, оны шаң, кір, соққы, ылғал, от және т.б. әсерінен қорғаңыз.
- Құрылғыны сату жергілікті заңнамасына сәйкес жүргізілуі керек.
- Бұйымның қызмет ету мерзімі аяқталғаннан кейін оны қарапайым тұрмыстық қоқыспен бірге тастауға болмайды. Оның орнына, ол федералды немесе жергілікті заңнамаға сәйкес қайта өңдеу және қайта өңдеу үшін электрлік және электронды жабдықты тиісті қабылдау бекетіне қайта өңдеуге жіберіледі. Осы бұйымды дұрыс жоюды қамтамасыз ете отырып, сіз табиғи ресурстарды үнемдеуге және қоршаған ортаға және адамдардың денсаулығына зиян келтірмеуге көмектесесіз. Бұл бұйымды қабылдау және жою бекеттері туралы қосымша ақпаратты жергілікті муниципалды органдардан немесе тұрмыстық қалдықтарды шығаратын кәсіпорыннан алуға болады.
- Құрылғының ақаулығы анықталған жағдайда, тез арада авторландырылған сервистік орталыққа хабарласу немесе құрылғыны кәдеге жарату керек.

Қосымша ақпарат

Өндіруші: Лакшэа Присижн Индастри Ко., Лтд.

2F, кешенді ғим., Бэйхуань №313 тас жолы, Цинси, Дунгуань қ., Гуандун пров., Қытай.

Қытайда жасалған.

Импортер / юр. лицо, принимающее претензии в Республике Казахстан:
ТОО «ДНС КАЗАХСТАН», г. Астана, р-н Сарыарқа, пр-т Сарыарқа, зд. 12, Республика Казахстан.

Импорттаушы / Қазақстан Республикасында талаптар қабылдайтын заңды тұлға: «DNS QAZAQSTAN (ДНС КАЗАХСТАН)» ЖШС, Астана қ-ы, Сарыарқа ауданы, Сарыарқа д-лы, 12 ғ-т, Қазақстан Республикасы.

Адрес электронной почты / электронды пошта мекен-жайы:
info@dns-shop.kz

Өнім Кеден одағының техникалық регламентінің талаптарына сәйкес келеді:

- «Техникалық құралдардың электромагниттік үйлесімділігі» КО ТР 020/2011;
- «Төмен вольтты жабдықтың қауіпсіздігі туралы» КО ТР 004/2011.

Тауар Еуразиялық экономикалық одақтың «Электртехника және радиоэлектроника бұйымдарында қауіпті заттарды қолдануды шектеу туралы» ЕАЭО ТР 037/2016 техникалық регламентінің талаптарына сәйкес келеді.

Өнімнің сыртқы түрі, оның конфигурациясы және техникалық сипаттамалары алдын ала ескертусіз өзгертілуі мүмкін.



Өндіріс күні пайдаланушы нұсқаулығының орыс тіліндегі нұсқасында көрсетілген. V.1

