

РЕОМОНД

Кофеварка
СМ719

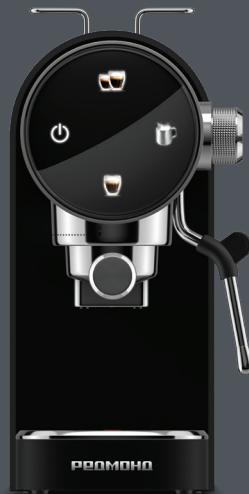

РУКОВОДСТВО ПО ЭКСПЛУАТАЦИИ

RUS 6
KAZ 18

СОДЕРЖАНИЕ

МЕРЫ БЕЗОПАСНОСТИ.....	6
Технические характеристики.....	9
Комплектация.....	9
Устройство прибора.....	9
I. ПЕРЕД НАЧАЛОМ ИСПОЛЬЗОВАНИЯ.....	10
II. ЭКСПЛУАТАЦИЯ ПРИБОРА.....	11
Автоотключение.....	11
Подогрев чашек.....	11
Приготовление эспрессо.....	11
Приготовление капучино.....	12
Подача горячей воды.....	12
Изменение программных настроек приготовления.....	13
III. УХОД ЗА ПРИБОРОМ.....	13
Самоочистка прибора от накипи.....	14
Хранение и транспортировка.....	14
IV. ПЕРЕД ОБРАЩЕНИЕМ В СЕРВИС-ЦЕНТР.....	15
V. ГАРАНТИЙНЫЕ ОБЯЗАТЕЛЬСТВА.....	16

A2

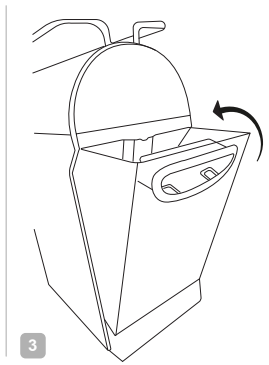
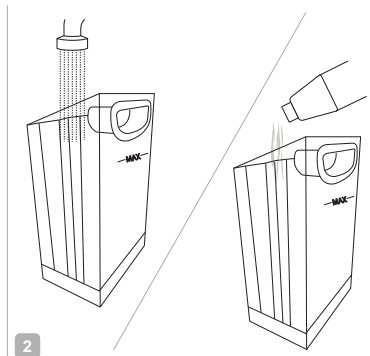
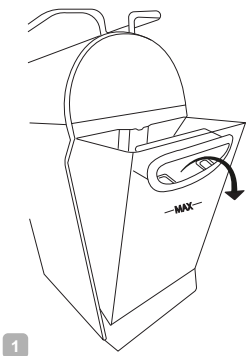

A3

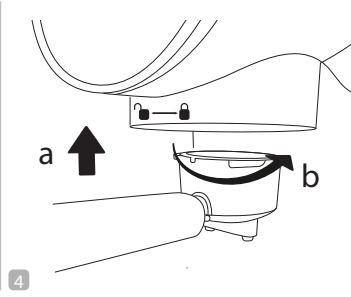
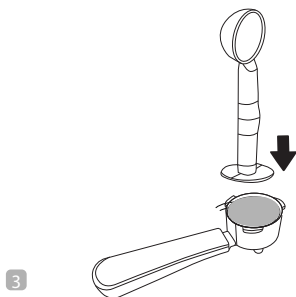
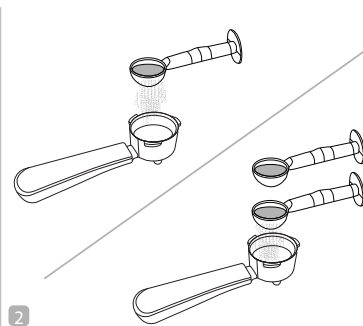
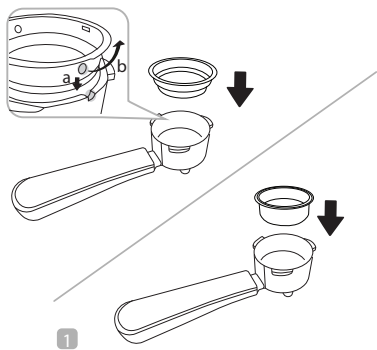

УВАЖАЕМЫЙ ПОКУПАТЕЛЬ!

Благодарим вас за то, что отдали предпочтение бытовой технике РЕДМОНД.

РЕДМОНД – это качество, надежность и неизменно внимательное отношение к потребностям клиентов. Надеемся, что вам понравится продукция компании и вы также будете выбирать наши изделия в будущем.

Кофеварка CM719 – современный прибор для приготовления кофе.

Хотите узнать больше? Посетите наш сайт www.redmond.com.

Здесь вы найдете самую актуальную информацию о предлагаемой технике и ожидаемых новинках, сможете получить консультацию онлайн, а также заказать продукцию РЕДМОНД и оригинальные аксессуары к ней в нашем интернет-магазине.

Служба поддержки пользователей РЕДМОНД в России: 8-800-600-90-21 (звонок по России бесплатный).



Прежде чем использовать данное изделие, внимательно прочитайте руководство по эксплуатации и сохраните его в качестве справочника. Правильное использование прибора значительно продлит срок его службы.

Меры безопасности и инструкции, содержащиеся в данном руководстве, не охватывают все возможные ситуации, которые могут возникнуть в процессе эксплуатации прибора. При работе с устройством пользователь должен руководствоваться здравым смыслом, быть осторожным и внимательным.

МЕРЫ БЕЗОПАСНОСТИ

- Производитель не несет ответственности за повреждения, вызванные несоблюдением техники безопасности и правил эксплуатации изделия.
- Данный электроприбор предназначен для использования в бытовых условиях и может применяться в квартирах, загородных домах или в других подобных условиях непромышленной эксплуатации. Промышленное или любое другое нецелевое использование устройства будет

считаться нарушением условий надлежащей эксплуатации изделия. В этом случае производитель не несет ответственности за возможные последствия.

- Перед подключением устройства к электросети проверьте, совпадает ли ее напряжение с номинальным напряжением питания прибора (см. технические характеристики или заводскую табличку изделия).
- Используйте удлинитель, рассчитанный на потребляемую мощность прибора: несоответствие параметров может привести к короткому замыканию или возгоранию кабеля.
- Подключайте прибор только к розеткам, имеющим заземление, – это обязательное требование электробезопасности. Используя удлинитель, убедитесь, что он также имеет заземление.
- Выключайте прибор из розетки после использования, а также во время очистки или пере-

мещения. Извлекайте электрошнур сухими руками, удерживая его за штепсель, а не за провод.

STOP

ВНИМАНИЕ! Не снимайте резервуар для воды во время выполнения программ приготовления или очистки.

- Не протягивайте шнур электропитания в дверных проемах или вблизи источников тепла. Следите за тем, чтобы электрошнур не перекручивался и не перегибался, не соприкасался с острыми предметами, углами и кромками мебели.

STOP

ПОМНИТЕ: случайное повреждение кабеля электропитания может привести к неполадкам, которые не соответствуют условиям гарантии, а также к поражению электротоком. При повреждении шнура питания его замену, во избежание опасности, должен производить изготовитель, сервисная служба или аналогичный квалифицированный персонал.

- Не устанавливайте прибор на мягкую поверхность, не накрывайте его во время работы: это может привести к нарушению работы и поломке устройства.
 - Запрещена эксплуатация прибора на открытом воздухе: попадание влаги или посторонних предметов внутрь корпуса устройства может привести к его серьезным повреждениям.
 - Используйте прибор на высоте не более 2000 м над уровнем моря.
 - Перед очисткой прибора убедитесь, что он отключен от электросети и полностью остыл. Строго следуйте инструкциям по очистке прибора.
- STOP** ЗАПРЕЩАЕТСЯ погружать корпус прибора в воду или помещать его под струю воды!
- Прибор не предназначен для использования лицами (включая детей) с пониженными физи-

ческими, психическими или умственными способностями или при отсутствии у них опыта или знаний, если они не находятся под контролем или не проинструктированы об использовании данного прибора лицом, ответственным за их безопасность. Дети должны находиться под присмотром для недопущения игры с прибором.

- Запрещены самостоятельный ремонт прибора или внесение изменений в его конструкцию. Ремонт прибора должен производиться исключительно специалистом авторизованного сервис-центра. Непрофессионально выполненная работа может привести к поломке прибора, травмам и повреждению имущества.

STOP **ВНИМАНИЕ!** Запрещается эксплуатация прибора при любых неисправностях.

Технические характеристики





Модель.....	CM719
Мощность.....	1300 Вт
Напряжение.....	220–240 В, 50/60 Гц
Защита от поражения электротоком	класс I
Тип кофеварки.....	рожковая
Емкость резервуара для воды	1 л
Материал корпуса	металл, пластик
Давление	1,5 МПа (15 бар)
Индикация.....	светодиодная, звуковая
Тип управления	сенсорный, электромеханический
Количество программ	3
Установка объема порции	есть
Подогрев чашек	есть
Защита от перегрева	есть
Лоток для сбора капель.....	есть
Вспенивание молока.....	есть
Габаритные размеры (Ш × В × Г).....	145 × 320 × 310 мм
Вес нетто.....	3,3 кг
Длина электрошнура.....	1 м

Комплектация

Кофеварка.....	1 шт.
Фильтродержатель.....	1 шт.
Фильтр.....	2 шт.
Мерная ложка с темпером	1 шт.
Уплотнительное кольцо	1 шт.
Книга рецептов	1 шт.
Руководство по эксплуатации.....	1 шт.
Сервисная книжка	1 шт.

Производитель имеет право на внесение изменений в дизайн, комплектацию, а также в технические характеристики изделия в ходе совершенствования своей продукции без дополнительного уведомления об этих изменениях. В технических характеристиках допускается погрешность ±10%.

Устройство прибора (схема А1, стр. 3)

1. Корпус прибора
2. Поверхность для подогрева чашек
3. Съемный резервуар для воды
4. Ручка резервуара для воды
5. Регулятор подачи пара
6. Устройство подачи пара
7. Сопло подачи пара
8. Дисплей
9. Кнопка  – включение/выключение прибора
10. Кнопка  – приготовление эспresso
11. Кнопка  – приготовление двойного эспresso
12. Кнопка  – приготовление молочной пены
13. Фильтродержатель
14. Фильтр для одной чашки (надпись 1-cup выдавлена на дне)
15. Фильтр для двух чашек (надпись 2-cup выдавлена на дне)
16. Мерная ложка с темпером
17. Решетка лотка для сбора капель
18. Лоток для сбора капель

19. Индикатор заполнения лотка для сбора капель
20. Уплотнительное кольцо
21. Шнур электропитания

I. ПЕРЕД НАЧАЛОМ ИСПОЛЬЗОВАНИЯ

Аккуратно достаньте изделие и его комплектующие из коробки. Удалите все упаковочные материалы и рекламные наклейки.



Обязательно сохраните на месте предупреждающие наклейки, наклейки-указатели (при наличии) и табличку с серийным номером изделия на его корпусе!

После транспортировки или хранения при низких температурах необходимо выдержать прибор при комнатной температуре не менее 2 часов перед включением.

Полностью размотайте шнур электропитания. Корпус прибора протрите влажной тканью. Съемные детали промойте теплой водой, тщательно просушите все элементы прибора перед включением в сеть.

Перед первым использованием прибора необходимо выполнить наполнение внутренних систем водой. Для этого:

1. Установите прибор на твердую ровную поверхность.
2. Наполните резервуар для воды (схема **A2**, стр. 4) так, чтобы уровень жидкости был не выше отметки MAX.

STOP

ЗАПРЕЩАЕТСЯ наполнять резервуар для воды горячей водой!

3. Поместите пустую емкость под сопло подачи пара.

4. Включите прибор в сеть, прозвучит звуковой сигнал. На несколько секунд загорится, а затем погаснет вся индикация прибора, кроме кнопки . Прибор находится в режиме ожидания.
5. Нажмите кнопку , начнется процесс нагрева. На дисплее будут мигать кнопки и .
6. Когда нужная для приготовления эспрессо температура будет достигнута, все кнопки будут гореть постоянно.
7. Переведите регулятор подачи пара в положение / , все кнопки, кроме , будут мигать. Начнется процесс подачи горячей воды.
8. Примерно через 30 секунд верните регулятор в положение OFF, все кнопки будут гореть постоянно.
9. Установите фильтродержатель в кофеварку (см. схему **A3**, стр. 5). Поместите под него пустую емкость.
10. Нажмите кнопку , она будет мигать. Начнется процесс приготовления.
11. Процесс приготовления закончится автоматически по достижении запрограммированного объема, прозвучит звуковой сигнал. Все кнопки будут гореть постоянно.







При первом использовании кофеварки в процессе работы может возникать шум. Это нормально, т. к. прибор выпускает скопившийся в нем воздух. Через некоторое время шум прекратится.

Если кофеварка продолжительное время не использовалась, всегда выполняйте процесс выпуска воздуха. Для этого:



Скопление воздуха в системе кофеварки может привести к ее неправильной работе!

1. Повторите процедуру, описанную в пунктах 1–6.
2. Нажмите кнопку , она будет мигать.
3. Когда прибор нагреется до необходимой температуры, кнопка  будет гореть постоянно.
4. Переведите регулятор подачи пара в положение /△, чтобы выпустить воздух из системы, кнопка  будет мигать.
5. Примерно через 30 секунд верните регулятор в положение OFF, все кнопки будут гореть постоянно.
6. Нажмите кнопку  еще раз, чтобы выйти из режима приготовления.
7. Вылейте содержимое емкости. Прибор снова готов к использованию.

II. ЭКСПЛУАТАЦИЯ ПРИБОРА





Автоотключение

При простое в работе в течение 30 минут кофеварка автоматически переходит в режим ожидания. Для включения прибора нажмите кнопку .

Подогрев чашек

Кофеварка оснащена поверхностью для подогрева чашек, которая включается автоматически при включении прибора. Переверните чашку дном вверх и поставьте на подогревающую поверхность примерно на 5–10 минут.



Приготовление эспрессо

1. Наполните резервуар для воды (схема **A2**, стр. 4) так, чтобы уровень жидкости был не ниже отметки MIN и не выше отметки MAX.
- STOP** ЗАПРЕЩАЕТСЯ наполнять резервуар для воды горячей водой!
2. Включите прибор в сеть, прозвучит звуковой сигнал. На несколько секунд загорится, а затем погаснет вся индикация прибора, кроме кнопки . Прибор находится в режиме ожидания.
3. Нажмите кнопку , начнется процесс нагрева. На дисплее будут мигать кнопки  и .
4. Когда нужная для приготовления эспрессо температура будет достигнута, все кнопки будут гореть постоянно.
5. Установите выбранный фильтр в фильтродержатель, засыпьте в него молотый кофе с помощью мерной ложки (см. схему **A3**, стр. 5). На нижней части каждого из фильтров указано рекомендуемое количество ложек кофе. Обязательно уберите излишки с краев фильтра. Затем установите фильтродержатель в кофеварку (см. схему **A3**, стр. 5).



ВАЖНО! Не рекомендуется плотно утрамбовывать кофе в фильтре. Используйте кофе среднего помола, предназначенный для использования в кофеварках данного типа. При приготовлении кофе из зерен разного помола степень наполнения чашки может быть немного отличной от вышеуказанных величин.

ЗАПРЕЩАЕТСЯ использовать кофе мелкого помола – это может привести к засорению фильтра и невозможности его дальнейшей эксплуатации. Такая неисправность не будет являться гарантийным случаем.

6. Поместите одну или две чашки под фильтродержатель.
7. Нажмите кнопку  или , кнопка выбранной программы будет мигать. Начнется процесс приготовления.
8. Процесс приготовления закончится автоматически по достижении запрограммированного объема, прозвучит звуковой сигнал. Все кнопки будут гореть постоянно.



Для изменения объема приготовления кофе см. раздел «Изменение программных настроек приготовления».

9. Аккуратно снимите фильтродержатель, извлеките остатки молотого кофе из фильтра, затем промойте фильтродержатель проточной водой.







Не снимайте фильтродержатель во время или сразу после приготовления. Дождитесь, пока он остынет.



Для прерывания процесса приготовления кофе повторно нажмите на кнопку выбранной программы.





Приготовление капучино

1. Приготовьте эспрессо в чашке большего объема.
2. Нажмите кнопку , она будет мигать.
3. Когда прибор нагреется до необходимой температуры, кнопка  будет гореть постоянно.
4. Поместите пустую чашку под сопло подачи пара. Переведите регулятор подачи пара в положение /, кнопка  будет мигать.

5. Слейте оставшуюся в сопле воду, дождитесь появления пара и верните регулятор в положение OFF.



Будьте внимательны! Устройство и сопло подачи пара очень горячие!

6. Погрузите сопло подачи пара в кружку с молоком примерно на одну треть.
7. Переведите регулятор подачи пара в положение /. Когда молоко достаточно прогреется до образования молочной пены, верните регулятор в положение OFF, все кнопки будут гореть постоянно.
8. Нажмите кнопку  еще раз, чтобы выйти из режима приготовления.
9. Добавьте вспененное молоко в чашку с заранее приготовленным эспрессо. Ваш капучино готов.
10. По завершении работы нажмите кнопку , прибор перейдет в режим ожидания.
11. Отключите прибор от электросети, кнопка  погаснет.



Поскольку температура, необходимая для получения пены для капучино, выше температуры приготовления эспрессо, последний необходимо приготовить до вспенивания молока, в противном случае эспрессо может перевариться.

Помните, что пена в три раза превышает по объему молоко, поэтому кружка с молоком должна быть достаточно большой.

Подача горячей воды

1. Поместите пустую чашку под сопло подачи пара.

2. Переведите регулятор подачи пара в положение ☺/△, все кнопки, кроме ☺, будут мигать. Начнется процесс подачи горячей воды.
3. Чтобы прервать процесс подачи горячей воды, верните регулятор в положение OFF, все кнопки будут гореть постоянно.

STOP *Прибор автоматически завершит подачу горячей воды через 60 секунд непрерывной работы.*

Изменение программных настроек приготовления

Вы можете регулировать объем приготавливаемого напитка и сохранять собственные настройки вместо заводских. Для этого:

1. Поместите чашку подходящего объема на решетку лотка для сбора капель.
2. Нажмите и удерживайте кнопку ☺ или ☺☺ в течение 5 секунд, выбранная кнопка начнет мигать. Прибор перейдет в режим изменения программных настроек. Начнется процесс приготовления.
3. Когда необходимый объем будет достигнут, нажмите выбранную кнопку повторно, она будет гореть постоянно. Приготовление прекратится.
4. Отключите прибор от электросети.

При следующем запуске настроенной программы процесс приготовления закончится автоматически после достижения запрограммированного вами объема.

i *Объем одной порции эспрессо регулируется по времени в диапазоне от 1 до 39 секунд, двойной порции – от 1 до*

82 секунд. По достижении максимального объема процесс приготовления закончится автоматически.

Вы также можете вернуть заводские настройки. Для этого:

1. Одновременно нажмите и удерживайте кнопки ☺☺ и ☺☺ в течение 3 секунд, прозвучит звуковой сигнал.
2. Прибор снова будет работать в соответствии с заводскими настройками.

III. УХОД ЗА ПРИБОРОМ

Перед очисткой отключите прибор от электросети и дайте ему полностью остыть. Корпус кофеварки протирайте влажной мягкой тканью по мере загрязнения.

STOP *ЗАПРЕЩАЕТСЯ помещать прибор под струю воды, погружать его в воду или очищать в посудомоечной машине.*

ЗАПРЕЩАЕТСЯ использование при очистке прибора грубых салфеток или губок, абразивных паст. Также недопустимо использование любых химически агрессивных или других веществ, не рекомендованных для применения с предметами, контактирующими с пищей.

Фильтры, фильтродержатель и сопло для подачи пара промывайте под струей теплой воды каждый раз после использования. Резервуар для воды очищайте по мере необходимости. Лоток для сбора капель очищайте по мере загрязнения решетки и скапливания воды в контейнере.









i *Лоток для сбора капель рекомендуется очищать после приготовления каждых 5–10 чашек кофе.*



Самоочистка прибора от накипи

Регулярная очистка продлевает срок службы прибора, позволяет избавиться от накипи и обеспечить оптимальные результаты в течение длительного времени.

1. Отключите прибор от электросети и дайте ему полностью остыть.
2. Наполните резервуар для воды (схема А2, стр. 4) до отметки MAX. Добавьте в воду средство для очистки и удаления накипи с кухонной техники (приобретается отдельно).

STOP ЗАПРЕЩАЕТСЯ наполнять резервуар для воды горячей водой!

3. Включите прибор в сеть, прозвучит звуковой сигнал. На несколько секунд загорится, а затем погаснет вся индикация прибора, кроме кнопки . Прибор находится в режиме ожидания.
4. Нажмите кнопку , начнется процесс нагрева. На дисплее будут мигать кнопки  и .
5. Когда нужная для приготовления эспрессо температура будет достигнута, все кнопки будут гореть постоянно.
6. Одновременно нажмите и удерживайте кнопки  и  в течение 5 секунд, прозвучит звуковой сигнал. На дисплее будет мигать кнопка .
7. Поместите пустую емкость под сопло подачи пара.
8. Переверните регулятор подачи пара в положение /△, прибор перейдет к первому этапу очистки от накипи. На дисплее будут мигать все кнопки, кроме .

9. После того как резервуар для воды опустеет, прозвучат 5 звуковых сигналов, на дисплее будут мигать кнопки  и . Первый этап самоочистки от накипи завершен.

10. Верните регулятор в положение OFF.

11. Снимите контейнер для воды, промойте его и наполните чистой холодной водой (схема А2, стр. 4) до отметки MAX.



STOP ЗАПРЕЩАЕТСЯ наполнять резервуар для воды горячей водой!

12. Установите фильтр в фильтродержатель (см. схему А3, стр. 5), не засыпая в него молотый кофе. Поместите под него пустую емкость.

13. Нажмите кнопку . Прибор перейдет ко второму этапу очистки от накипи. Начнется процесс приготовления, на дисплее будут мигать все кнопки, кроме .

14. По завершении работы программы прозвучат 5 звуковых сигналов.

15. Процесс самоочистки от накипи завершен.

! После 500 циклов приготовления на дисплее отобразится напоминание о необходимости провести очистку от накипи. При включении кофеварки прозвучит звуковой сигнал, кнопки  и  будут мигать.



Хранение и транспортировка

Перед хранением и повторной эксплуатацией очистите и полностью просушите все части прибора. Храните прибор в сухом вентилируемом месте вдали от нагревательных приборов и попадания прямых солнечных лучей.

При транспортировке и хранении запрещается подвергать прибор механическим воздействиям, которые могут привести к повреждению прибора и/или нарушению целостности упаковки.

Необходимо беречь упаковку прибора от попадания воды и других жидкостей.

IV. ПЕРЕД ОБРАЩЕНИЕМ В СЕРВИС-ЦЕНТР

Неисправность	Возможная причина	Способ устранения
Насос шумит	Резервуар для воды пуст или установлен неправильно	Заполните резервуар водой, проверьте правильность установки
На дисплее одновременно мигают кнопки  и 	Прибор перегрелся	Поверните регулятор подачи пара в положение  /Δ, начнется процесс подачи горячей воды. Примерно через 30 секунд верните регулятор в положение OFF, все кнопки будут гореть постоянно. Прибор снова готов к использованию
Вода не проходит	Идет процесс нагрева	Дождитесь, когда завершится процесс нагрева
	После последнего использования не был промыт фильтродержатель	Промойте фильтродержатель под проточной водой
	Прибор сильно засорился	Проведите полную очистку прибора (см. раздел «Уход за прибором»)

Неисправность	Возможная причина	Способ устранения
Вода не проходит	Вы используете кофе слишком мелкого помола	Рекомендуем использовать молотый кофе, предназначенный для использования в кофеварках данного типа
	Кофе в фильтре утрамбован слишком сильно	При утрамбовке кофе в фильтре не прикладывайте чрезмерных усилий
	В системе кофеварки скопился лишний воздух	Выполните процесс выпуска воздуха (см. раздел «Перед началом использования»)
Вода протекает слишком быстро	Кофе слишком крупного помола	Попробуйте использовать кофе более мелкого помола
	Недостаточное количество молотого кофе в фильтре	В следующий раз кладите больше молотого кофе в фильтр
Вода вытекает через край фильтродержателя	Фильтродержатель установлен неправильно	Убедитесь, что фильтродержатель установлен корректно
	На краях фильтродержателя находится немного молотого кофе	Уберите излишки кофе с краев фильтра
Прибор производит большой объем пара в процессе приготовления	В кофеварке образовалась накипь	Очистите прибор от накипи в соответствии с разделом «Уход за прибором»
Пар не взбивает молоко	Используется молоко с низким процентом жирности	Используйте молоко с жирностью не менее 3,2%
	Молоко недостаточно холодное	Используйте прохладное молоко из холодильника
	Устройство подачи пара засорено	Очистите устройство подачи пара в соответствии с разделом «Уход за прибором»

Неисправность	Возможная причина	Способ устранения
На дне прибора выстывает вода	Заполнен лоток для сбора капель	Слейте скопившуюся в лотке воду
	Резервуар для воды установлен неправильно	Убедитесь, что резервуар для воды установлен корректно
	Уплотнительное кольцо на дне резервуара для воды повреждено	Проверьте состояние уплотнительного кольца, возможно оно требует замены
Прибор не работает	Прибор поврежден	Отключите прибор от электросети. Прекратите дальнейшее использование кофеварки, обратитесь в сервисный центр
	Шнур электропитания не подсоединен к электросети	Подсоедините шнур питания прибора к электросети
Во время работы появился неприятный запах	В электророзетке отсутствует напряжение	Подключите прибор к исправной электророзетке
	Прибор новый, запах исходит от защитного покрытия	Запах исчезнет после нескольких использований

i В случае если неисправность устранить не удалось, обратитесь в авторизованный сервисный центр.



Запчасти для постгарантийного ремонта можно найти на сайте <https://redmondsale.com/>

V. ГАРАНТИЙНЫЕ ОБЯЗАТЕЛЬСТВА

На данное изделие предоставляется гарантия сроком на 12 месяцев с момента приобретения. В течение гарантийного периода изготовитель обязуется устранить путем ремонта, замены деталей или замены всего изделия любые заводские дефекты. Гарантия вступает в силу только в том случае, если дата покупки подтверждена печатью магазина и подписью продавца на оригинальном гарантийном талоне. Настоящая гарантия признается лишь в том случае, если изделие применялось в соответствии с руководством по эксплуатации, не ремонтировалось, не разбиралось и не было повреждено в результате неправильного обращения с ним, а также сохранена полная комплектность изделия. Данная гарантия не распространяется на естественный износ изделия и расходные материалы (фильтры, уплотнительное кольцо и т. д.).

Срок службы изделия и срок действия гарантийных обязательств на него исчисляются со дня продажи или с даты изготовления изделия (в случае, если дату продажи определить невозможно).

Дату изготовления прибора можно найти в серийном номере, расположенном на идентификационной наклейке на корпусе изделия. Серийный номер состоит из 13 знаков. 4-й и 5-й знаки обозначают месяц, 6-й и 7-й – год выпуска устройства.

0	0	0	1	1	2	2	3	3	3	3	3	3
---	---	---	---	---	---	---	---	---	---	---	---	---

1 – месяц производства (01 – январь, 02 – февраль ... 12 – декабрь)

2 – год производства (21 – 2021 г., 22 – 2022 г. ... 30 – 2030 г.)

3 – серийный номер модели

Установленный производителем срок службы прибора составляет 3 года со дня его приобретения при условии, что эксплуатация изделия производится в соответствии с данным руководством и применимыми техническими стандартами.



Упаковку, руководство пользователя, а также сам прибор необходимо утилизировать в соответствии с местной программой по переработке отходов. После окончания срока службы не выбрасывайте прибор вместе с бытовыми отходами. Передайте его в специализированный пункт для дальнейшей утилизации. Проявите заботу об окружающей среде. Отходы, образующиеся при утилизации изделий, подлежат обязательному сбору с последующей утилизацией в установленном порядке и в соответствии с действующими требованиями и нормами отраслевой нормативной документации, в том числе в соответствии с СанПиН 2.1.7.1322-03 «Гигиенические требования к размещению и обезвреживанию отходов производства и потребления».



Пайдаланар алдында пайдалану бойынша нұсқаулықты мұқият оқып шығыңыз да, оны анықтамалық ретінде сақтап қойыңыз. Аспапты дұрыс пайдалану оның қызметінің мерзімін ұзартады.

Бұл нұсқаулықтағы қауіпсіздік шаралары мен нұсқаулар құралды қолдану кезінде туындауы мүмкін барлық жағдайларды қамтымайды. Бұл құрылғымен жұмыс кезінде қолданушы ақылға сүйеніп, абай әрі мұқият болуы тиіс.

САҚТАНУ ШАРАЛАРЫ

- Өндіруші қауіпсіздік техникасының талаптарын және бұйымды пайдалану ережелерін сақтамаудан туындаған зақымдар үшін жауап бермейді.
- Бұл электр аспап тұрмыстық жағдайларда әзірлеуге арналған көпфункционалды құрылғы болып табылады және пәтерлерде, қала сыртындағы үйлерде немесе өнеркәсіптік емес пайдаланудың басқа жағдайларында қолданыла алады. Құрылғыны өнеркәсіптік немесе кез келген басқа мақсатсыз пайдалану бұйымды дұрыс пайдалану шарттарын бұзу болып табы-

лады. Бұл жағдайда өндіруші ықтимал салдарлар үшін жауап бермейді.

- Құрылғыны электр желісіне қосар алдында оның кернеуі аспаптың номиналды кернеуіне сәйкес келетінін тексеріңіз (бұйымның техникалық сипаттамалары немесе зауыттық кестесін қараңыз).
- Аспаптың тұтынатын қуатына есептелген ұзартқыш қолданыңыз: параметрлердің сәйкессіздігі қысқа тұйықталуға немесе кабельдің жануына әкеліп соқтыруы мүмкін.
- Аспапты тек жерлендірілетін розеткілерге ғана қосыңыз, – бұл электр қауіпсіздігінің міндетті талабы. Ұзартқышты қолдана отырып, оның жерлендірілетініне көз жеткізіңіз.
- Аспапты қолданған соң, сонымен қатар оны тазалаған немесе тасымалдаған кезде розеткіден өшіріңіз. Электр бауын сымынан емес, штепселінен ұстап тұрып, құрғақ қолмен шығарыңыз.

STOP *НАЗАР АУДАРЫҢЫЗ!* Дайындау немесе тазалау бағдарламаларын орындаған кезде суға арналған резервуарды шешіп алмаңыздар.

- Электр қоректендіру бауын есік қуыстарында немесе жылу көздерінің жанында тартпаңыз. Электр бауының бұралмағанын және иілмегенін, үшкір заттарға, бұрыштар мен жиһазға тимегенін қадағалаңыз.

STOP *ЖАДЫҢЫЗДА БОЛСЫН:* электр қоректендіру кабелі зақымдалуы кепілдік шарттарына сәйкес келмейтін ақауларға, сонымен қатар электр тоғына ұрынуға әкеліп соқтыруы мүмкін. Зақымдалған электр кабелі сервис-орталықта жедел ауыстыруды талап етеді.

- Азық салынған табақты жұмсақ және ыстыққа төзбейтін бетке орнатпаңыз, оны жұмыс кезінде жаппаңыз, бұл құрылғының жұмысының бұзылуына және сынуына әкеліп соқтыруы мүмкін.

- Аспапты ашық ауада пайдалануға тыйым салынады: құрылғы корпусының ішіне су немесе бөгде заттардың түсуі оны қатты зақымдауы мүмкін.

- Бұл құрылғы теңіз деңгейінен максималды 2000 метрге дейін болған биіктікте пайдалануға арналған.

- Аспапты тазалар алдында оның электр желісінен өшіріліп, толық суығанына көз жеткізіңіз. Аспапты тазалау бойынша нұсқауларды қатаң ұстаныңыз.

STOP *Аспап корпусын суға батыруға немесе су ағынына түсіруге ТЫЙЫМ САЛЫНАДЫ!*

- Бұл аспап физикалық, жүйке немесе психикалық ауытқулары бар немесе тәжірибесі мен білімі жетіспейтін адамдардың (оның ішінде балалардың) қолдануына арналмаған, мұндай тұлғалар қадағаланып, олардың қауіпсіздігі үшін жауап беретін тұлға осы аспапты қолда-

нуға қатысты нұсқау жасалған жағдайлардан басқа. Балалардың аспаппен, оның жинақтаушыларымен, сонымен қатар зауыттық орамымен ойнауына жол бермеу мақсатында қадағалап отыру қажет. Құрылғыны тазалау және қызмет көрсетуді балалар ересектердің қарауынсыз жасамауы тиіс.

- Аспапты өздігіңізбен жөндеуге немесе құрылымына өзгеріс енгізуге тыйым салынады. Қызмет көрсету және жөндеу бойынша барлық жұмыстарды авторландырылған сервис-орталық жасауы керек. Біліксіз жасалған жұмыс аспаптың бұзылуына, жарақат пен мүлік зақымдануына әкеліп соқтыруы мүмкін.

STOP

НАЗАР АУДАРЫҢЫЗ! Аспапты кез келген ақауларда пайдалануға тыйым салынады.

Техникалық сипаттамалар

Үлгі	СМ719
Қуаты.....	1300 Вт
Кернеу	220–240 В, 50/60 Гц
Электр тоғына ұшыраудан қорғаныс.....	I дәреже
Кофе қайнатқыш типі.....	мүйішшелік
Суға арналған резервуар ыдысы	1 л
Турқының материалы	металл, пластик
Қысымы.....	1,5 МПа (15 бар)
Индикациясы.....	жарықдиодты, дыбыстық
Басқару типі.....	сенсорлық, механикалық
Бағдарламалардың саны	3
Бөлік мөлшерін белгілеу.....	бар
Шыныаяқ жылуы.....	бар
Қызып кетуден сақтау.....	бар
Тамшыларды жинайтын астау	бар
Арналған сүтті көпірту	бар
Габаритті өлшемдер (ені × биіктігі × ұзындығы).....	145 × 320 × 310 мм
Таза салмақ	3,3 кг
Электр сымының ұзындығы	1 м





Жиһаз

Кофеқайнатқы	1 дана
Сүзгіш ұстағыш	1 дана
Сүзгі	2 дана
Темпер бар өлшеуіш қасық.....	1 дана
Тығыздау сақинасы	1 дана
Рецепттер кітабы	1 дана
Пайдалану жөніндегі нұсқаулық.....	1 дана

Сервисті кітапша.....1 дана

Өндіруші келесі өзгерістер туралы қосымша хабарландырусыз өз өнімдерін жетілдіру барысында дизайнға, жинақталуға, сонымен қатар бұйымның техникалық сипаттамаларына өзгерістер енгізуге құқылы. Техникалық сипаттамаларда $\pm 10\%$ қателікке жол беріледі.

Аспаптың құрылымы (A1 сурет, 3 бет)

1. Аспаптың корпусы
2. Шыны-аяқтарды ысытуға арналған үсті
3. Суға арналған алмалы-салмалы контейнер
4. Су ыдысының тұтқасы
5. Буды қарқынды түрде беруді бақылау
6. Бу беру құрылғысы
7. Бу жіберу үшін сопло
8. Дисплей
9.  батырмасы – құралды қосу/ажырату
10.  батырмасы – эспрессо дайындау
11.  батырмасы – қос эспрессо дайындау
12.  батырмасы – сүтті көбік дайындау
13. Сүзгіш ұстағыш
14. Бір шыны-аяққа арналған сүзгіш (1-сүр белгісі сүзгіш түбінде таңбаланған)
15. Екі шыны-аяқ үшін сүзгіш (2-сүр белгісі сүзгіш түбінде таңбаланған)
16. Темпер бар өлшеуіш қасық
17. Тамшыларды жинауға арналған астаудың торы

18. Тамшыларды жинайтын астау
19. Тамшыларды жинайтын астаудың толу индикаторы
20. Тығыздау сақинасы
21. Электр сымы

I. ПАЙДАЛАНА БАСТАУ АЛДЫНДА

Бұйым мен оның құрамдастарын қораптан абайлап шығарыңыз. Барлық орау материалдары мен жарнамалық жапсырмаларды алып тастаңыз.



Корпусағы ескертетін жапсырма, жапсырма-көрсеткіш (бар болса) және бұйымның сериялық нөмірі бар кестешені орнында міндетті түрде сақтаңыз!

Тасымалдау немесе төмен температураларда сақтаған соң аспапты қосар алдында кем дегенде 2 сағатқа бөлме температурасында ұстау керек.









Электр бауды толық жайыңыз. Алмалы-салмалы бөлшектерін жылы сумен жуып, электр желісіне қосар алдында құралдың барлық элементтерін мұқият кептіріңіз.

Құрылғыны бірінші рет қолданар алдында ішкі жүйелерді сумен толтыру қажет. Ол үшін:

1. Аспапты қатты тегіс көлденең бетке орнатыңыз.
2. Суға арналған резервуарды (A2 сызбасын қараңыз, 4 бет) ішіндегі сұйықтық MAX белгісінен жоғары болмайтындай етіп толтырыңыз.



Суға арналған резервуарды ыстық сумен толтыруға ТЫЙЫМ САЛЫНАДЫ!

3. Бос шыны-аяқты бу шүмегінің астына қойыңыз.
4. Аспапты электр желісіне қосыңыз, дыбыстық сигнал естіледі. Бірнеше секунд жанады, содан кейін құрылғының  батырмасынан басқа барлық көрсеткіші сөнеді. Құрылғы күту режимінде.
5.  батырмасын басыңыз, қыздыру процесі басталады. Дисплейде  және  түймелері жыпылықтайды.
6. Қажет эспрессо дайындау температураға жеткен, барлық түймелер үнемі жанып тұрады.
7. Буды қарқынды түрде беруді бақылау / жайғасымына ауыстырыңыз,  ден басқа барлық түймелер жыпылықтайды. Ыстық суды беру үдерісі басталады.
8. Шамамен 30 секундтан кейін тұтқаны OFF күйіне қайтарыңыз, барлық түймелер үнемі жанып тұрады.
9. Сүзгіш ұстағышты кофеқайнатқышқа бекітіңіз (A3 сызбасын қараңыз, 5 бет). Шыны-аяқты тамшыларды жинауға арналған астау торының үстіне астына орнатыңыз.
10.  түймесін басыңыз, ол жыпылықтайды. Пісіру процесі басталады.
11. Дайындау үрдісі бағдарламаланған көлемге жеткен кезде автоматты түрде аяқталады, дыбыстық сигнал естіледі. Барлық түймелер үнемі жанып тұрады.









Кофе қайнатқышты бірінші рет пайдаланған кезде, жұмыс кезінде шу пайда болуы мүмкін. Бұл қалыпты жағдай, себебі құрылғы оған жиналған ауаны шығарады. Біраз уақыттан кейін шу тоқтайды.

Егер кофеқайнатқыш ұзақ уақыт бойы пайдаланылмаса, әрқашан қан ағу процесін орындаңыз. Ол үшін:



Кофеқайнатқыш жүйесінде ауаның жиналуы оның дұрыс жұмыс істемеуіне әкелуі мүмкін!

1. 1-6 тармақтарда сипатталған процедураны қайталаңыз.
2.  түймесін басыңыз, ол жыпылықтайды.
3. Құрылғы қажетті температураға жеткенде,  түймесін үнемі жанып тұрады.
4. Буды қарқынды түрде беруді бақылау / жайғасымына ауыстырыңыз, жүйеден ауаны ағызуға арналған,  түймесін жыпылықтай бастайды.
5. Шамамен 30 секундтан кейін тұтқаны OFF күйіне қайтарыңыз, барлық түймелер үнемі жанып тұрады.
6. Пісіру режимінен шығу үшін  түймесін қайтадан басыңыз.
7. Шыныаяқ мазмұнын құйыңыз. Аспап қайта пайдалануға дайын.

II. ҚҰРАЛДЫ ПАЙДАЛАНУ

Автоажырату

Кофеқайнатқыш 30 минут бойы жұмыс істеген жағдайда автоматты күту режиміне өтеді. Құрылғыны қайта қосу үшін  батырмасын басыңыз.

Шыныаяқ жылуы

Кофеқайнатқыш құрал қосылған кезде автоматты түрде бірге қосылатын шыны-аяқ ысытатын үстімен жарақталған.





Шыны- аяқтың түбін жоғары қаратып, ысытатынның үстіне 5–10 минутқа қойыңыз.

Эспрессоны дайындау

1. Суға арналған резервуарды (A2) сызбасын қараңыз, 4 бет) ішіндегі сұйықтық МИН белгісінен төмен және МАХ белгісінен жоғары болмайтындай етіп толтырыңыз.

STOP

Суға арналған резервуарды ыстық сумен толтыруға ТЫЙЫМ САЛЫНАДЫ!



2. Аспапты электр желісіне қосыңыз, дыбыстық сигнал естіледі. Бірнеше секунд жанады, содан кейін құрылғының  батырмасынан басқа барлық көрсеткіші сөнеді. Құрылғы күту режимінде.
3.  батырмасын басыңыз, қыздыру процесі басталады. Дисплейде  және  түймелері жыпылықтайды.
4. Қажет эспрессо дайындау температураға жеткен, барлық түймелер үнемі жанып тұрады.
5. Таңдап алынған сүзгішті сүзгіш ұстағышқа қойып, өлшегіш қасықтың көмегімен оған ұнтақталған кофе салыңыз (A3) сызбасын қараңыз, 5 бет). Сүзгіштердің әрқайсының төменгі жағында ұсынылатын ұнтақ қасығының саны белгіленген. Кофенің артығын сүзгіштің жиегінен міндетті түрде алып тастаңыз. Одан кейін сүзгіш ұстағышты кофеқайнатқышқа бекітіңіз (A3) сызбасын қараңыз, 5 бет).

STOP

МАҢЫЗДЫ! Кофені сүзгішке қатты нығыздау ұсынылмайды. Осындай типтегі кофеқайнатқыштарда қолдануға арналған орташа ұнтақталған кофені пайдаланыңыз.

Кофені ұнтақталуы әртүрлі дәндерден дайындаған кезде шыны-аяқтың толтырылу деңгейінде жоғарыда көрсетілген шамадан біраз айырмашылық болуы мүмкін.

Майда тартылған кофені пайдалануға ТЫЙЫМ САЛЫНАДЫ – бұл сүзгінің бітелуіне және оны әрі қарай пайдалануға мүмкін болмайтынына әкелуі мүмкін. Мұндай ақаулық кепілді жағдай болып табылмайды.

6. 1 немесе 2 тостағанды сүзгі ұстағыш мөлшерлеуішке орналастырыңыз.
7.  немесе  түймешігін басыңыз, таңдалған бағдарламаның түймесі жыпылықтайды.
8. Дайындау үрдісі бағдарламаланған көлемге жеткен кезде автоматты түрде аяқталады, дыбыстық сигнал естіледі. Барлық түймелер үнемі жанып тұрады.

i

Бағдарламаланған көлемді өзгерту үшін «Дайындаудың бағдарламалық баптауларын өзгерту» бөлімін қараңыз.

9. Абайлап сүзгіш ұстағышты алып, сүзгіште қалған ұнтақталған қалдықтарын алып тастап сүзгіш ұстағышты ағынды сумен жуыңыз.

STOP





Сүзгі ұстағышын дайындау кезінде немесе дайындағаннан кейін бірден шешпеңіз. Күтіңіз, сүзгі ұстағышы салқын.

i

Кофе дайындау процесін тоқтату үшін дисплейді қайта басыңыз.





Капучино дайындау

1. Эспрессоны үлкен көлемді шыны-аяқта дайындау.

2.  түймесін басыңыз, ол жыпылықтайды.
3. Құрылғы қажетті температураға жеткенде,  түймесін үнемі жанып тұрады.
4. Бос шыны-аяқты бу шүмегінің астына қойыңыз. Бұды қарқынды түрде беруді бақылау / жайғасымына ауыстырыңыз,  түймесін жыпылықтай бастайды.
5. Қалған суды алып тастап, бу пайда болуын күтіңіз, реттегішті OFF жағдайына келтіріңіз.



Мұқият болыңыз! Бу беру құрылғысы тым ыстық!

6. Бу сопло шамамен 3/1 бөлікке шыны-аяқпен сүтті орналастырыңыз.
7. Бу беруді реттегішті / күйге дейін айналдырыңыз. Сүт көпіршіктенге дейінгі дәрежеге жеткеннен кейін, реттегішті OFF күйіне, барлық түймелер үнемі жанып тұрады.
8. Пісіру режимінен шығу үшін  түймесін қайтадан басыңыз.
9. Алынған сүт көбікті алдын ала дайындалған экспрессоға қосыңыз. Сіхдің капучиноыз дайын.
10. Жұмыс аяқталғаннан кейін  түймесін басыңыз, құрылғы күту режиміне өтеді.
11. Құрылғыны электр желісінен ажыратыңыз,  түймесі сөнеді.





Капучиноға арналған көбікті алудың температурасы экспрессо дайындаудағы температурадан жоғары болған-

дықтан, міндетті түрде сүтті көбіктенгенге дейін дайындау керек, ондай болмағанда экспрессо аса қайнап кетуі мүмкін.

Есіңізде сақтаңыз, көбік көлемі бойынша сүттен үш есе артық, сондықтан, шыны-аяқ біршама үлкен болуы керек.

Ыстық су беру



1. Бос шыны-аяқты бу шүмегінің астына қойыңыз.
2. Бұды қарқынды түрде беруді бақылау / жайғасымына ауыстырыңыз,  ден басқа барлық түймелер жыпылықтайды. Ыстық суды беру үдерісі басталады.
3. Ыстық сумен жабдықтау процесін тоқтату үшін реттегішті OFF күйіне қайтарыңыз, барлық түймелер үнемі жанып тұрады.



Құрылғы 60 секунд үздіксіз жұмыс істегеннен кейін ыстық сумен жабдықтауды автоматты түрде аяқтайды.

Дайындаудың бағдарламалық баптауларын өзгерту

Сіз дайындайтын сусындарыңыздың көлемін өзгертіп, зауытық баптауларының орнына өзіңіздің баптауларыңызды сақтай аласыз. Ол үшін:



1. Тамшыларды жинауға арналған астаудың торына қойғышқа сәйкес көлемдегі шыныаяқ орналастырыңыз.
2.  немесе  түймесін 5 секунд басып тұрыңыз, түйме жыпылықтай бастайды. Құрылғы бағдарламалық жасақтама параметрлерін өзгерту режиміне өтеді. Пісіру процесі басталады.

3. Кофенің қажетті мөлшеріне жеткенде таңдалған бағдарламаның түймесін қайта басыңыз, ол үнемі жанып тұрады. Пісіру тоқтайды.
4. Құрылғыны электр желісінен ажыратыңыз.

Келесі жолы сіз реттеген бағдарлама іске қосылғанда, сіз бағдарламалаған көлемге жеткеннен кейін дайындау үрдісі автоматты түрде тоқталады.

- i** Эспрессоның бір порциясының көлемі уақыт бойынша 1-39 секунд аралығында, қос порция 1-82 секунд аралығында реттеледі. Тағам дайындау процесіне жеткенде автоматты түрде тоқтатылады.

Сіз сондай-ақ зауыттық баптауларды да қайтара аласыз. Ол үшін:

1.  және  түймелерін бір уақытта 3 секунд басып тұрыңыз, дыбыстық сигнал шығады.
2. Құрылғы зауыттық баптауларына сәйкес жұмыс істейтін болады.

III. АСПАП КҮТІМІ

Бұйымды тазалауға кіріспес бұрын оның электр қоректендіру желісінен ажыратылып, толық суығанына көз жеткізіңіз. Құралдың тұрқын ластануына қарай ылғалды шүберекпен сүртiп отырыңыз.

- STOP** Аспап корпусын суға батыруға немесе су ағыны астына салуға немесе ыдыс жуғыш машинада тазалау ТЫЙЫМ САЛЫНАДЫ!

Аспапты тазалағанда қатты майлықты немесе губканы, абразивті пастаны пайдалануға ТЫЙЫМ САЛЫНАДЫ. Сонымен қатар, кез келген химиялық агрессивті немесе асқа тиетін заттар үшін қолдануға кеңес берілмеген басқа заттарды пайдалануға болмайды.













Бу беретін сүзгіш, сүзгіш ұстағыш, бу жіберу үшін сопло әрбір қолданғаннан кейін жылы судың астында жуып отырыңыз. Суға арналған резервуарды қажет болған жағдайда тазалап отырыңыз. Тамшы жиналатын тартпаны торлары кірленгенде және контейнерге су толған жағдайда тазалап отырыңыз.

- i** Тамшыларды жинауға арналған науаны әр 5-10 кесе кофе дайындағаннан кейін тазалау ұсынылады.

Өзін-өзі тазарту қақтан



Құрылғыны әрдайым тазалап отыру оның жұмыс істеу мерзімін ұзартады және қақтардың жиналмауынан қорғайды және ұзақ уақыт ішінде оң нәтиже береді.

1. Құрылғыны электр желісінен сөндіріңіз және оған толықтай сууына уақыт беріңіз.
2. Су резервуарларын MAX (A2) сызбасын қараңыз, 4 бет) белгісіне дейін толтырыңыз. Ас үй техникасынан тазалайтын және тазалайтын құрал суға қосыңыз (бөлек сатып алынады).
3. Суға арналған резервуарды ыстық сумен толтыруға ТЫЙЫМ САЛЫНАДЫ!
3. Аспапты электр желісіне қосыңыз, дыбыстық сигнал естіледі. Бірнеше секунд жанады, содан кейін құрылғының  батырмасынан басқа барлық көрсеткіші сөнеді.

4.  батырмасын басыңыз, қыздыру процесі басталады. Дисплейде  және  түймелері жыпылықтайды.
 5. Қажет эспрессо дайындау температураға жеткен, барлық түймелер үнемі жанып тұрады.
 6.  және  түймелерін бір уақытта 5 секунд басып тұрыңыз, дыбыстық сигнал естіледі. Дисплейде  түймесі жыпылықтайды.
 7. Бос шыны-аяқты бу шүмегінің астына қойыңыз.
 8. Буды қарқынды түрде беруді бақылау /  жайғасымына ауыстырыңыз, құрылғы қақтан тазартудың бірінші кезеңіне өтеді. Дисплейде  ден басқа барлық түймелер жыпылықтайды.
 9. Суыдысы бос болғаннан кейін 5 дыбыстық сигнал шығады, дисплейде  және  түймелер жыпылықтайды. Қақтан өзін-өзі тазартудың бірінші кезеңі аяқталды.
 10. Тұтқаны OFF күйіне қайтарыңыз.
 11. Суға арналған сауытты алыңыз, оны шайыңыз және MAX белгісіне дейін таза сумен толтырыңыз (A2) сызбасын қараңыз, 4 бет).
- STOP** Суға арналған резервуарды ыстық сумен толтыруға ТЫЙЫМ САЛЫНАДЫ!
12. Сүзгішті сүзгіш ұстағышқа қойып (A3) сызбасын қараңыз, 5 бет), оған ұнтақталған кофені салмай.
 13.  түймесігін басыңыз. Құрылғы қақтан тазартудың екінші кезеңіне өтеді. Пісіру процесі басталады, ди-

сплейде  ден басқа барлық түймелер жыпылықтайды.

14. Бағдарлама аяқталғаннан кейін 5 дыбыстық сигнал естіледі.
15. Қақтан өзін-өзі тазарту процесі аяқталды.

 500 пісіру циклынан кейін дисплейде қақтан тазалау қажеттілігі туралы ескерту пайда болады. Кофеқайнатқышты қосқан кезде дыбыстық сигнал шығады,  және  түймелер жыпылықтайды.

Сақтау және тасымалдау

Сақтау және қайта пайдаланудың алдында құралдың барлық бөліктерін тазалап, түгел құрғатыңыз. Құралды құрғақ желденетін жерде жылыту аспаптарынан алыс және тікелей күн сәулелерден алыс сақтаңыз.

Тасымалдау және сақтау кезінде құралдың зақымдануына және/немесе ораманың бүтіндігіне әкелуі мүмкін құралды механикалық әсерлерге ұшарытуға тыйым салынады.

Құралдың орамасын су мен басқа да сұйықтықтардан сақтау қажет.

IV. СЕРВИС-ОРТАЛЫҚҚА ЖОЛЫҒАР АЛДЫНДА

Ақаулық	Мүмкін болатын себеп	Түзету әдістері
Сорғы тым қатты шулайды	Резервуарда су жоқ	Резервуарды сумен толтырыңыз

Ақаулық	Мүмкін болатын себеп	Түзету әдістері
Дисплейде ☹ және ☹ түймелері бір уақытта жыпылықтайды	Құрылғы қызып кетті	Бу беру реттегішін \cup/Δ күйіне бураның, ыстық суды беру үдерісі басталады. Осыдан кейін бу беру реттегішін OFF күйіне қайтарыңыз, құрылғы қайтадан жұмыс істеуге дайын болады
Су өтпейді	Суды ысыту басталады	Жылыту процесінің аяқталуын күтіңіз
	Соңғы пайдаланғаннан кейін сүзгіш ұстағыш жуылған жоқ	Сүзгішті ағын сумен жуыңыз
	Құрал қатты ластанды	Құрылғыға толықтай тазарту жұмысын жасаңыз
	Сіз тім ұсақ дәндерді пайдаландыңыз	Осы түрдегі кофеқайнатқыларында пайдалануға арналған ұсақталған кофеңі қолдануды ұсынамыз
	Сүзгідегі кофе тым қатты басқышталған	Сүзгіште кофе нығыздалып қалса, аса қатты күш жұмсамаңыз
	Кофе қайнатқыш жүйесінде артық ауа жиналды	Ауа шығару процесін орындаңыз («Пайдалана бастау алдында» құралды тазартуды жүргізіңіз)
Су тым тез ағады	Кофе тым ірі уатылған	Анағұрлым ұсақ уатылған кофеңі пайдаланып көріңіз
	Сүзгіде ұсақталған кофеңің мөлшері жеткіліксіз	Келесі жолы сүзгіге көбірек ұсақталған кофеңі салыңыз

Ақаулық	Мүмкін болатын себеп	Түзету әдістері
Су сүзгі ұстағышының шетінен ағып кетеді	Сүзгіш ұстағыш дұрыс орнатылмаған	Сүзгіш ұстағыш дұрыс орнатылғанына көз жеткізіңіз
	Сүзгі ұстағыштың шеттерінде аздап ұнтақталған кофе бар	Кофеңіз артығын сүзгіштің жиегінен алып тастаңыз
Құрылғы дайындау үдерісінде көп көлемде бу шығарады	Кофеқайнатқышта қақпайда болды	Құрылғыны қақпан «Құрылғы күтімі» бөліміне сәйкес тазартыңыз
Бу сүтті ұрмайды	Майлылығы төмен сүт қолданылады	Майлылығы 3,2% кем емес сүтті пайдаланыңыз
	Сүт жеткілікті салқын емес	Тоңазытқыштағы салқын сүтті пайдаланыңыз
	Бу беру құрылғысы қатты ластанды	Бу беру құрылғысы «Құрылғы күтімі» бөліміне сәйкес тазартыңыз
Құрылғының түбінде су шығады	Тамшыларды жинауға арналған астаудың толып жатыр	Астаудың жиналған суды төгіп тастаңыз
	Суға арналған контейнерді дұрыс орнатылмаған	Суға арналған контейнерді дұрыс орнатылғанына көз жеткізіңіз
	Су ыдысының түбіндегі тығыздағыш сақина зақымдалған	Сақинаның күйін тексеріңіз, оны ауыстыру қажет болуы мүмкін
	Құрылғы зақымдалған	Аспапты электр желісінен ажыратып, Құрылғыны одан әрі пайдалануды тоқтатыңыз, авторизацияланған сервистік орталыққа жүгініңіз

Ақаулық	Мүмкін болатын себеп	Түзету әдістері
Құрал жұмыс істемейді	Электр қуат беру сымы электр желісіне қосылмаған	Құралды электр желісіне қосыңыз
	Электрлік розеткада кернеу жоқ	Дұрыс электр розеткасына құралды қосыңыз
Құралдың жұмыс істеу барысында бөгде иіс пайда болды	Құрал жаңа, иісі қорғаныс жабынынан шығарылған	Иісі бірнеше рет қолданғаннан кейін кетеді

i Егер қателікті дұрыстай алмасаңыз, авторизацияланған сервистік орталыққа жүгініңіз.



Кепілдіктен кейінгі жөндеуге арналған қосалқы бөлшектерді табуға болады сайтта қолжетімді <https://redmondsale.com/>

V. КЕПІЛДІК МІНДЕТТЕМЕЛЕР

Осы бұйымға сатып алынған сәттен 12 ай мерзіміне кепілдік беріледі. Кепілдік кезеңі ішінде дайындаушы жөндеу, бөлшектерді ауыстыру немесе барлық бұйымды ауыстыру жолымен кез келген зауыттық ақауларды жоюға міндеттенеді. Кепілдік тек сатып алу күні түпнұсқалық кепілдік талонында дүкен мөрімен және сатушы қолымен расталған жағдайда

ғана күшіне енеді. Осы кепілдік тек бұйым пайдалану бойынша нұсқаулыққа сәйкес қолданылған, жөнделмеген, бұзылмаған және онымен дұрыс жұмыс істеу нәтижесінде зақымданбаған, сонымен қатар бұйымның толық жинағы сақталған жағдайда танылады. Осы кепілдік бұйымның табиғи тозуына және шығын материалдарына (сүзгілер, тығыздау сақиналар және т. б.) таралмайды.

Бұйымның қызмет мерзімі мен кепілдік міндеттемелердің жарамдылық мерзімі өндірілген кезден бастап немесе бұйым жасалған кезден бастап есептеледі (егер сатылған күнін анықтау мүмкін болмаса).

Аспаптың өндірілген кезі бұйым корпусындағы сәйкестендіру жапсырмасында орналасқан сериялық нөмірден табуға болады. Сериялық нөмір 13 белгіден тұрады. 4-ші және 5-ші белгілер айды, 6-шы және 7-ші – құрылғының шығарылған жылын білдіреді.

0	0	0	1	1	2	2	3	3	3	3	3	3
---	---	---	---	---	---	---	---	---	---	---	---	---

1 – өндірілген айы (01 – қаңтар, 02 – ақпан ... 12 – желтоқсан)
 2 – өндірілген жылы (21 – 2021 ж., 22 – 2022 ж. ... 30 – 2030 ж.)
 3 – үлгінің сериялық нөмірі

Өндіруші бекіткен аспаптың қызмет ету мерзімі бұйымның пайдаланылуы осы нұсқаулық пен қолданылатын техникалық стандарттарға сәйкес жүруі жағдайында сатып алынған күнінен 3 жылды құрайды.

Орамды, пайдаланушы нұсқаулығын, сонымен қатар аспаптың өзін қалдықтарды қайта өңдеу бойынша жергілікті

■ бағдарламаға сәйкес пайдаға асыру керек. Мұндай бұйымдарды әдеттегі тұрмыстық қоқыспен тастамаңыз.





Товар сертифицирован в соответствии с Федеральным законом «О техническом регулировании» и соответствует требованиям Технического регламента Таможенного союза ТР ТС 004/2011 «О безопасности низковольтного оборудования», Технического регламента Таможенного союза ТР ТС 020/2011 «Электромагнитная совместимость технических средств», Технического регламента Евразийского экономического союза «Об ограничении применения опасных веществ в изделиях электротехники и радиоэлектроники» ТР ЕАЭС 037/2016.

Изготовитель: «Чжухай ИнгЧжи Сервис кампани Лимитед», 51900, 100 Хуа Вей Роуд, Чيانь Шань, Сян Чжоу Дистрикт, Чжухай Сити, Китай.

Импортер в России: ООО «ИЛОТ», 198099, г. Санкт-Петербург, ул. Промышленная, д. 38, к. 2, лит. А.

Importer (EU): SIA "SPILVA TRADING", Edoles iela 5, Riga, Latvia, LV1055.

© РЕДМОНД. Все права защищены. 2024

Воспроизведение, передача, распространение, перевод или другая переработка данного документа или любой его части без предварительного письменного разрешения правообладателя запрещены.

www.redmond.company
www.multivarka.pro
Made in China

CM719-CIS-UM-1