

reoka

Руководство
по эксплуатации

AIR PURIFIER

RKAP-1400WF

Содержание

Назначение устройства.....	5
Меры предосторожности.....	5
Технические характеристики.....	6
Комплектация.....	6
Схема устройства	7
Установка	8
Инструкция по эксплуатации	9
Функция Wi-Fi и приложение.....	10
Установка приложения.....	10
Регистрация и начало работы	10
Добавление устройства.....	11
Управление устройством	12
Имя устройства.....	13
Удаление устройства	13
Предоставление общего доступа	13
Настройки профиля.....	14
Панель управления.....	15
Обозначения индикаторов	16
Чистка и уход	17
Чистка датчика пыли	18
Регулярный уход.....	18
Чистка фильтра и воздухозаборной решетки	19
Замена фильтра	21
Правила и условия монтажа, хранения, перевозки (транспортировки), ре- ализации и утилизации	23
Дополнительная информация	24

Уважаемый покупатель!

Благодарим Вас за доверие.

REOKA придает большое значение качеству и неповторимому стилю своей продукции. Мы рады предложить Вам изделия, разработанные и изготовленные в соответствии с высокими стандартами функциональности и дизайна. Перед началом эксплуатации устройства внимательно ознакомьтесь с данным руководством, которое содержит важную информацию, касающуюся Вашей безопасности, и включает в себя рекомендации по правильному использованию устройства и уходу за ним. С техникой для кухни и дома REOKA каждый день будет лучше.

С заботой о Вас, REOKA

Назначение устройства

Очиститель воздуха предназначен для очистки воздуха в бытовых помещениях от частиц пыли, грязи, бактерий, спор грибов, неприятного запаха и табачного дыма.

Меры предосторожности

- Перед подключением устройства к источнику питания убедитесь, что напряжение Вашей домашней электросети соответствует техническим характеристикам.
- Размещайте устройство на ровной устойчивой поверхности вдали от прямых солнечных лучей.
- Устройство должно располагаться на расстоянии не менее 30 см от стен, мебели и прочих предметов со всех сторон
- Устройство не предназначено для использования детьми и лицами с ограниченными физическими, сенсорными или умственными способностями, кроме случаев, когда над ними осуществляется контроль другими лицами, ответственными за их безопасность. Не позволяйте детям играть с устройством.
- Не погружайте устройство, шнур питания, электрическую вилку в воду и другие жидкости во избежание поражения электрическим током и получения травм.
- Устройство не предназначено для использования в коммерческих целях.
- Отключайте устройство от сети питания, если оно не используется, а также перед чисткой, в случае обнаружения неисправности и во время грозы.
- Используйте только оригинальный фильтр, идущий в комплекте.
- Не используйте устройство в случае повреждения шнура питания, вилки или других деталей. Следите, чтобы шнур или штепсельная вилка не касались горячих поверхностей.
- Незамедлительно отключите устройство от электросети в случае его неисправности, а также в случае повреждения шнура или вилки. Обратитесь в авторизованный сервисный центр.
- Если устройство ненормально шумит, издает запах гари или дымится, немедленно выньте вилку из розетки и обратитесь в сервисный центр.
- При подключении устройства через удлинитель обязательно соблюдайте следующие требования:
 - Параметры питания удлинителя должны быть совместимы с параметрами питания устройства.
 - Удлинитель должен иметь трехжильный провод с заземлением.
 - Располагайте удлинитель так, чтобы об него нельзя было споткнуться или случайно задеть.
- Не вставляйте какие-либо предметы в отверстия устройства во избежание травм или возникновения неисправности устройства.
- Устройство не является заменой естественной вентиляции и таким устройствам, как пылесос, кухонная вытяжка и т.д.
- Пар, создаваемый ультразвуковым увлажнителем, может повлиять на работу датчика пыли, поэтому эти устройства должны находиться на достаточном расстоянии друг от друга.
- Не используйте устройство вне помещений.

- Не тяните и не перемещайте устройство за шнур. Не сгибайте и не наматывайте шнур вокруг устройства.
- Не ставьте посторонние предметы на устройство, не садитесь и не вставайте на него.
- Для предотвращения электромагнитных помех располагайте устройство на удалении от телевизора, радиоприемника, микроволновой печи и т.д.
- Не располагайте работающее устройство рядом с легковоспламеняющимися или взрывоопасными веществами.
- Используйте устройство только с адаптером питания, поставляемым в комплекте.

Технические характеристики

- Модель: RKAP-I400WF.
- Торговая марка: Reoka.
- Мощность: 35 Вт.
- Воздушный поток: 380 м³/ч.
- Рекомендуемая площадь помещения: 48 м².
- Класс HEPA-фильтра: H13.
- Тип фильтра: предварительной очистки + HEPA фильтр + угольный фильтр.
- Параметры питания адаптера:
 - Вход: 220–240 В ~ 50 Гц.
 - Выход: 24 В = 1,5 А.
- Материал корпуса: пластик ABS.
- Класс защиты от поражения эл. током: II.
- Тип крепления шнура питания: X.
- Уровень шума: 65 дБ(А).
- Wi-Fi:
 - Стандарт связи: IEEE 802.11b/g/n.
 - Диапазон частот: 2400–2483,5 МГц.
 - Мощность передатчика: 52 мВт.
- Область применения: бытовое.

Комплектация

- Устройство.
- Адаптер питания.
- Фильтр.
- Руководство по эксплуатации.

Схема устройства

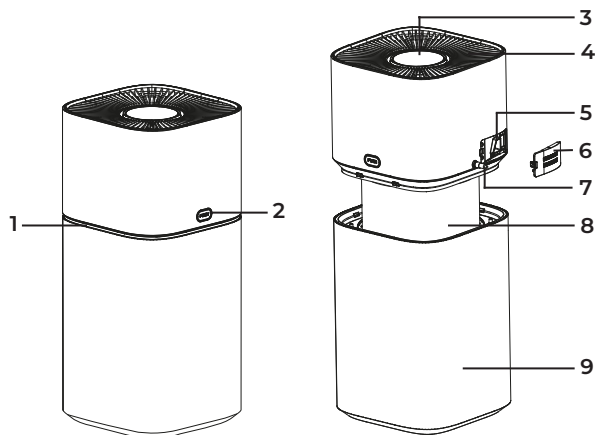

1. Индикатор качества воздуха.
 - Синий — отличное качество воздуха.
 - Зеленый — хорошее качество воздуха.
 - Оранжевый — умеренное качество воздуха.
 - Красный — плохое качество воздуха.
2. Кнопка «PUSH»: для разборки устройства при обслуживании.
3. Панель управления/дисплей.
4. Воздуховыпускная решетка.
5. Датчик пыли.
6. Задняя крышка.
7. Адаптер.
8. Фильтр.
9. Воздухозаборные отверстия.

Установка

1. Извлеките фильтр из упаковочного пакета.

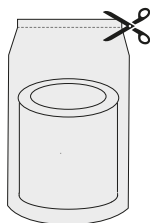

2. Установите фильтр в устройство.

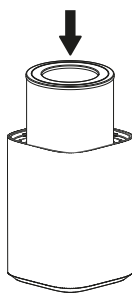

3. Закройте устройство, соединив верхнюю часть корпуса с основанием.

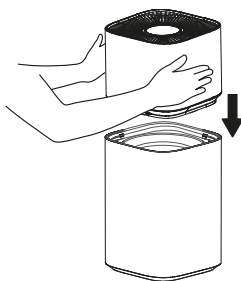

4. Подключите адаптер питания к сети.

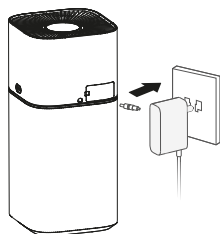

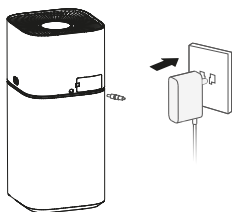

Инструкция по эксплуатации

- Устройство переходит в рабочий режим перед режимом ожидания при каждом включении без питания.
 - После случайного отключения питания (например, отключение электричества или выдергивание шнура питания из розетки) и повторного включения устройство автоматически возвращается в рабочий режим до отключения.
1. Подключите адаптер питания к устройству, а затем подсоедините к розетке.

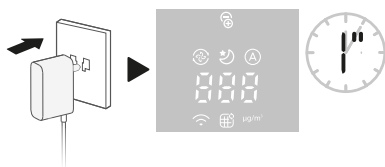

2. При первом включении дисплей загорится и через 1 секунду потухнет, а устройство перейдет в режим ожидания.



3. Нажмите кнопку питания  , чтобы включить устройство или перевести его в режим ожидания.

Примечание: Вы можете управлять устройством через приложение. Для сопряжения очистителя по Wi-Fi, удерживайте кнопку питания  в течение 3 секунд. Далее следуйте пунктам из раздела «Функция Wi-Fi и приложение».

4. Датчик пыли перейдет в состояние предварительного нагрева. Через 10 секунд загорится индикатор качества воздуха. Устройство перейдет в рабочий режим.

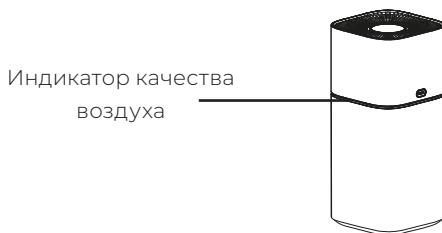

5. Устройство перейдет в автоматический режим после первого включения.



Функция Wi-Fi и приложение

Установка приложения

Очистителем можно управлять с помощью приложения «HouseSelf» на смартфоне путем сопряжения по сети Wi-Fi (2,4 ГГц). Чтобы установить приложение, отсканируйте QR-код.



Регистрация и начало работы

1. Если Вы используете приложение впервые, нажмите кнопку «Регистрация».
2. Выберите страну. Введите адрес электронной почты, нажмите кнопку «Получить проверочный код».
3. Введите отправленный на электронную почту код подтверждения.
4. Установите пароль, а затем нажмите на кнопку «ОК». После успешной верификации процесс регистрации будет завершен, и приложение перейдет на главную страницу.

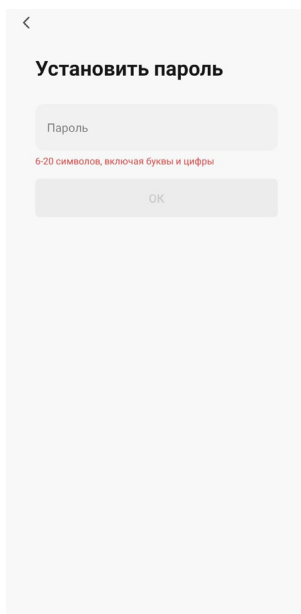
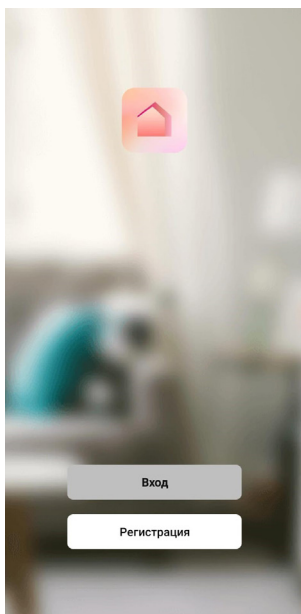

5. Если у Вас уже есть аккаунт, нажмите «Вход», введите адрес электронной почты, который использовался при регистрации, и пароль.

Добавление устройства

1. Для того, чтобы включить режим сопряжения Wi-Fi, необходимо нажать и удерживать кнопку питания  в течение 3 секунд.
2. Подключите Ваш смартфон к сети Wi-Fi (2,4 ГГц). Откройте приложение «Houself», нажмите на кнопку «+» в правом верхнем углу. Выберите «Добавить устройство». Также рекомендуется включить Bluetooth на Вашем смартфоне и разрешить приложению доступ к местоположению, чтобы обнаружение устройства было быстрее. Приложение автоматически найдет ближайшие устройства, доступные для сопряжения.

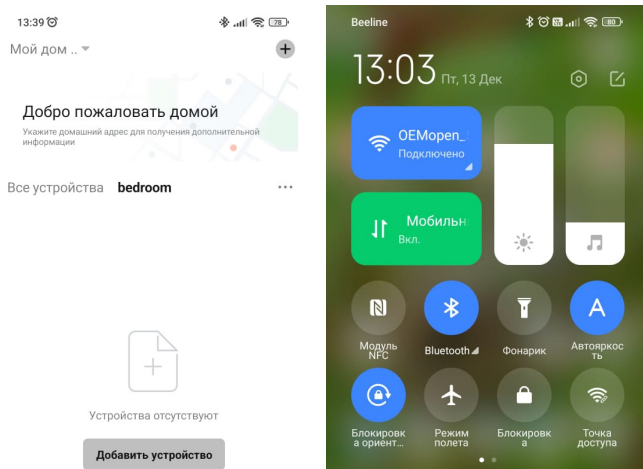

3. Если устройство не найдено автоматически, Вы можете выбрать ручное добавление устройства. Слева выберите бренд устройства, а затем модель устройства. Выберите Вашу сеть Wi-Fi, введите пароль от Wi-Fi и нажмите на кнопку «Далее». Следуйте инструкциям в приложении.
4. Нажмите «Готово», когда появится меню устройства с доступными функциями.

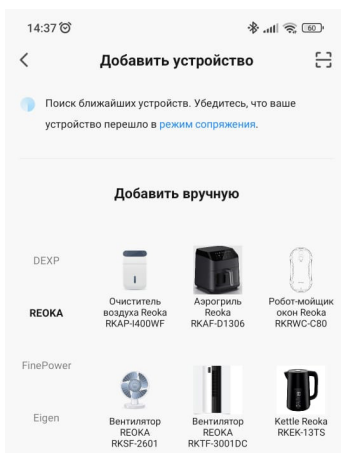

Управление устройством

После подключения откроется меню устройства, где Вы можете переключать режимы, устанавливать таймер и скорость воздушного потока. В меню устройства также можно посмотреть текущее качество воздуха и остаток срока службы фильтра.

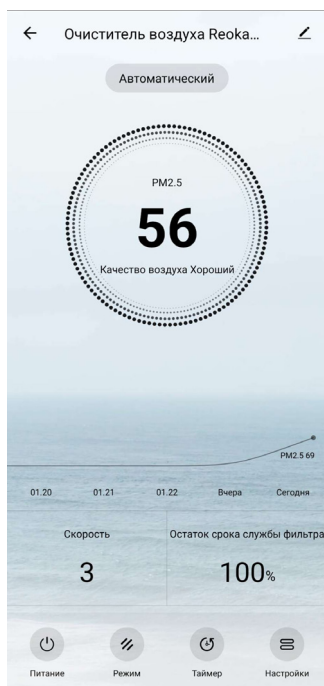

- Находясь в меню устройства нажмите «Питание», чтобы включить/выключить устройство.
- Нажмите «Режим», чтобы переключить режим.
- Для настройки таймера нажмите «Таймер».
- Для более продвинутых настроек нажмите «Настройки» в правом нижнем углу меню устройства.

В меню настроек можно включить/выключить ионизацию, звук, сбросить настройки фильтра, а также настроить подсветку (яркая, средняя, выключить).

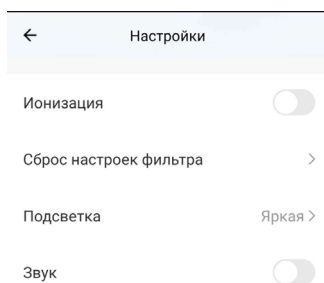

Имя устройства

Имя устройства можно изменить. Находясь в меню устройства нажмите на иконку в правом верхнем углу. Нажмите на имя устройства. Во всплывающем окне введите новое имя устройства и нажмите «Сохранить».

Удаление устройства

- В меню устройства нажмите на иконку в правом верхнем углу.
- Выберите «Удалить устройство».
- Во всплывающем окне нажмите «Отключить и удалить все данные». Устройство и его настройки будут удалены из приложения.
- Удерживайте кнопку питания  в течение 5 секунд. Раздастся звуковой сигнал и значок Wi-Fi на устройстве начнет быстро мигать. Текущее подключение будет разорвано и устройство останется в режиме сопряжения.

Предоставление общего доступа

1. Перейдите во вкладку «Профиль». Нажмите «Управление домом».
2. Нажмите «Создать дом», если у Вас еще не создано окружение.
3. Выберите имя дома, затем «Добавить участников». Поделитесь ссылкой с пользователем, с которым хотите поделиться доступом или введите данные его аккаунта. Ссылка будет действительна три дня. Владелец выбранного аккаунта получит доступ и сможет управлять устройством из приложения.
4. Если дом уже создан другим пользователем, нажмите «Присоединиться к дому» и введите код, который пользователь вышлет Вам.
5. Можно изменять роли пользователей. Администратор владеет правами, которые недоступны обычному пользователю.

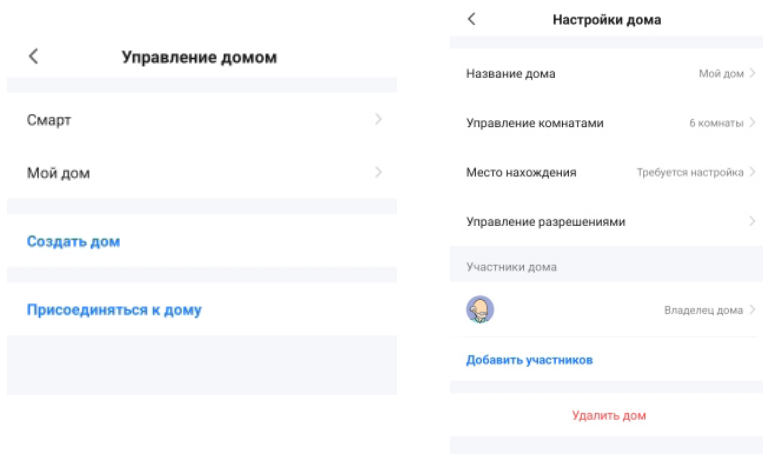

Настройки профиля







1. На странице профиля нажмите кнопку в форме шестеренки в правом верхнем углу.
2. Чтобы изменить информацию профиля, нажмите «Персональная информация».
3. Чтобы выйти из профиля, в настройках нажмите кнопку «Выход из аккаунта».
4. Нажмите на флажок «Звук при касании панели», чтобы включить или выключить звук.
5. Чтобы получить обратную связь или увидеть ответы на часто задаваемые вопросы, выберите в настройках «FAQ и обратная связь».

Внимание!

- Не используйте Wi-Fi в местах, где беспроводные устройства запрещены, например, в аэропорту, медицинских учреждениях и т. д.
- Не включайте смартфон в опасных местах, таких как автозаправочные станции, заправочные станции, предприятия по производству топлива или химикатов и т. д.
- Не используйте устройства, не предназначенные для управления через смартфон.
- Если функция Wi-Fi не работает, обратитесь в авторизованный сервисный центр.
- На качество управления приложением влияют смартфон, сеть Wi-Fi, расстояние от маршрутизатора и качество подключения к сети. Поэтому в случае, если не удается подключить устройство к приложению, проверьте качество подключения к Wi-Fi, смартфон и расстояние от маршрутизатора.

Панель управления







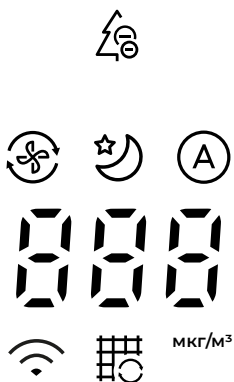

	Кнопка	Описание
	Питание/ожидание	Включение / Переход в режим ожидания / Переход в режим сопряжения Wi-Fi (удерживайте кнопку 3 сек.)
	Ионизация	Включение/выключение ионизации*
	Переключение режимов	Турборежим > Ночной режим > Автоматический режим
	Переключение скорости	Настройка скорости от 1 до 12
	Контроль подсветки	Регулировка яркости подсветки кнопок и переключение окружающей подсветки
	Таймер	Установка таймера

* Функция ионизации воздуха позволяет очистить его от вирусов, мелкодисперсной пыли, нейтрализовать сигаретный дым и неприятные запахи.

Обозначения индикаторов



Иконка	Описание
	Индикатор работы Wi-Fi
	Индикатор ионизации
	Индикатор турборежима
	Индикатор ночного режима
	Индикатор автоматического режима (скорость регулируется в зависимости от качества воздуха)
	Дисплей для отображения цифровых значений
	Индикатор замены фильтра (загорается, когда необходимо заменить фильтр)
мкг/м³	Датчик пыли определяет концентрацию твердых частиц (PM 2.5) в воздухе

Чистка и уход

1. Отключите устройство от сети. Протрите внешнюю часть корпуса мягкой тканью.

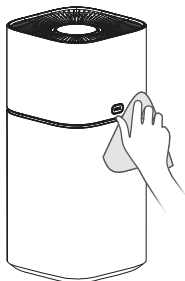

2. Нажмите кнопку «PUSH» на корпусе и поднимите верхнюю часть устройства. Используйте пылесос или мягкую ткань для удаления пыли.

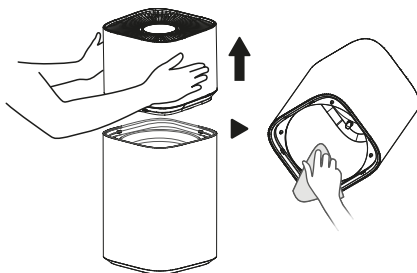

3. Удалите пыль с воздуховыпускной решетки с помощью пылесоса или протрите мягкой тканью.

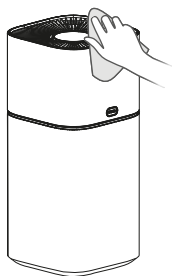

Чистка датчика пыли

1. Откройте заднюю крышку.

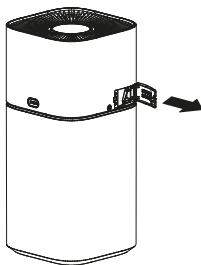

2. Используйте пылесос для удаления пыли с губки внутри задней крышки, затем с помощью ватной палочки очистите вентиляционные отверстия.

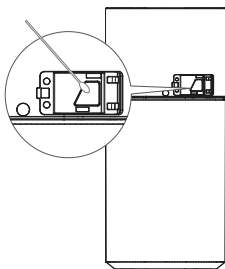

Регулярный уход

1. Когда устройство не используется в течение длительного периода времени, рекомендуется хранить его в транспортировочном мешке, чтобы предотвратить попадание пыли на устройство.

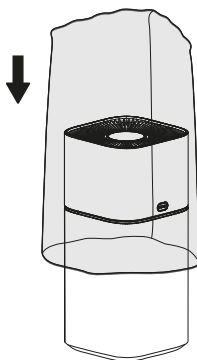

2. После распаковки и установки фильтра рекомендуется регулярно включать устройство, чтобы поддерживать фильтр сухим и предотвратить рост бактерий или появление неприятных запахов.

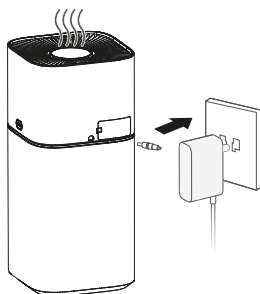

Чистка фильтра и воздухозаборной решетки

Примечание: перед обслуживанием устройства убедитесь, что оно выключено и отключено от сети электропитания.

1. Отключите устройство от сети, нажмите на кнопку «PUSH», снимите верхнюю часть очистителя и достаньте фильтр.

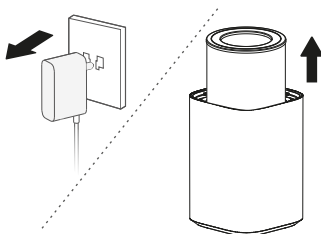

2. Удалите пыль с помощью пылесоса или сухой мягкой ткани.



3. Смочите воздухозаборную решетку водой и аккуратно почистите ее поверхность мягкой щеткой с небольшим количеством кухонного моющего средства, чтобы очистить поверхность от любой скопившейся пыли.

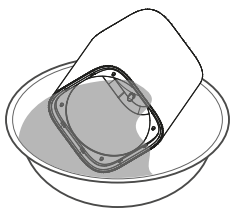

4. Тщательно промойте воздухозаборную решетку чистой водой.

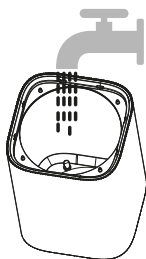

5. Дайте решетке полностью просохнуть.

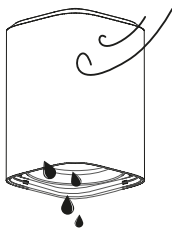

6. Установите фильтр на место.

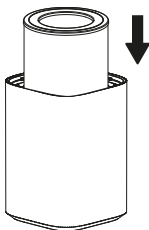

7. Убедитесь в правильности сборки устройства, подключите его к сети питания и включите.

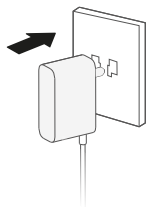

Примечания

- Рекомендуется очищать фильтр каждые две недели и заменять его каждые шесть месяцев.
- Не мойте фильтр водой.
- При очистке фильтра рекомендуется использовать мягкую щетку или пылесос.
- При использовании щетки проводите ей горизонтально вдоль фильтра, избегая вертикальных движений, чтобы не повредить фильтр.
- При использовании пылесоса для очистки соблюдайте расстояние 5–10 мм между всасывающим отверстием и поверхностью фильтра.
- Фильтр накапливает вещества, загрязняющие воздух. Сильное загрязнение может привести к появлению неприятных запахов. Регулируйте частоту замены фильтров в зависимости от условий эксплуатации.

Замена фильтра

1. Когда загорается индикатор замены фильтра — , это означает, что фильтр необходимо заменить.
2. Замените старый фильтр на новый. Для замены используйте фильтр Reoka RKAPF-H13.

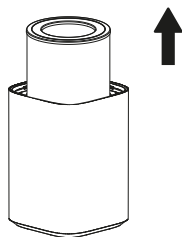

3. Нажмите и удерживайте кнопку контроля света в течение 3 секунд, чтобы сбросить состояние фильтра. Индикатор замены фильтра погаснет.



Сброс состояния фильтра также можно выполнить через приложение. Для этого перейдите в меню устройства в приложении, нажмите «Настройки» в правом нижнем углу и выберите «Сброс настроек фильтра».

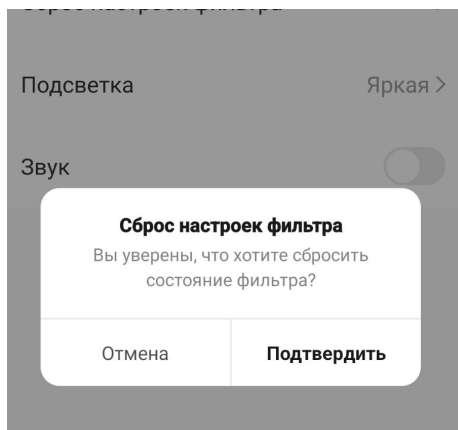

Правила и условия монтажа, хранения, перевозки (транспортировки), реализации и утилизации

- Правила и условия монтажа устройства описаны в разделе «Установка» данного руководства по эксплуатации.
- Хранение устройства должно производиться в упаковке в отапливаемых помещениях у изготовителя и потребителя при температуре воздуха от 5 °С до 40 °С и относительной влажности воздуха не более 80%. В помещениях не должно быть агрессивных примесей (паров кислот, щелочей), вызывающих коррозию.
- Перевозка устройства должна осуществляться в сухой среде.
- Устройство требует бережного обращения, оберегайте его от воздействия пыли, грязи, ударов, влаги, огня и т.д.
- Реализация устройства должна производиться в соответствии с местным законодательством.
- После окончания срока службы изделия его нельзя выбрасывать вместе с обычным бытовым мусором. Вместо этого оно подлежит сдаче на утилизацию в соответствующий пункт приема электрического и электронного оборудования для последующей переработки и утилизации в соответствии с федеральным или местным законодательством. Обеспечивая правильную утилизацию данного продукта, Вы помогаете сберечь природные ресурсы и предотвращаете ущерб для окружающей среды и здоровья людей, который возможен в случае ненадлежащего обращения. Более подробную информацию о пунктах приема и утилизации данного продукта можно получить в местных муниципальных органах или на предприятии по вывозу бытового мусора.
- При обнаружении неисправности устройства следует немедленно обратиться в авторизованный сервисный центр или утилизировать устройство.

Дополнительная информация

Manufacturer: GD Midea Environment Appliances MFG.Co.,Ltd.

No. 28, Dong Fu Road, Hesui East Industrial Area, Dong Feng Town, Zhongshan City, Guangdong Province, CHINA.

Изготовитель: ДжиДи Мидэа Энвайронмент Эпплайнсиз ЭмЭфДжи. Ко., Лтд.

Шоссе Дунфу, 28, Восточная промзона Хэсуй, Дунфэн, г. Чжуншань, пров. Гуандун, Китай.

Импортер в России/уполномоченное изготовителем лицо: ООО «ДНСЛОДЖИСТИК».

690025, Приморский край, г.о. Владивостокский, г. Владивосток, ул. Фанзавод, д.1, каб. 15.

Адрес электронной почты: dns-logistic.llc@mail.dlogistix.com

Товар соответствует требованиям ТР ТС (ЕАЭС).

Спецификации, информация о продукте и его внешний вид могут быть изменены без предварительного уведомления пользователя в целях улучшения качества нашей продукции.

Товар изготовлен (мм.гггг): _____ V.1



Гарантийный талон

SN/IMEI: _____

Дата постановки на гарантию: _____

Производитель гарантирует бесперебойную работу устройства в течение всего гарантийного срока, а также отсутствие дефектов в материалах и сборке. Гарантийный период исчисляется с момента приобретения изделия и распространяется только на новые продукты.

В гарантийное обслуживание входит бесплатный ремонт или замена элементов, вышедших из строя не по вине потребителя в течение гарантийного срока при условии эксплуатации изделия согласно руководству пользователя. Ремонт или замена элементов производится на территории уполномоченных сервисных центров.

Срок гарантии: 36 мес.

Срок эксплуатации: 48 мес.

Актуальный список сервисных центров по адресу:

<https://www.dns-shop.ru/service-center/>

Гарантийные обязательства и бесплатное сервисное обслуживание не распространяются на перечисленные ниже принадлежности, входящие в комплектность товара, если их замена не связана с разборкой изделия:

- Элементы питания (батарейки) для ПДУ (Пульт дистанционного управления).
- Соединительные кабели, антенны и переходники для них, наушники, микрофоны, устройства «HANDS-FREE»; носители информации различных типов, программное обеспечение (ПО) и драйверы, поставляемые в комплекте (включая, но не ограничиваясь ПО, предустановленным на накопитель на жестких магнитных дисках изделия), внешние устройства ввода-вывода и манипуляторы.
- Чехлы, сумки, ремни, шнуры для переноски, монтажные приспособления, инструменты, документацию, прилагаемую к изделию.
- Расходные материалы и детали, подвергающиеся естественному износу.



Производитель не несет гарантийных обязательств в следующих случаях:

- Истек Гарантийный срок.
- Если изделие, предназначенное для личных (бытовых, семейных) нужд, использовалось для осуществления предпринимательской деятельности, а также в иных целях, не соответствующих его прямому назначению.
- Производитель не несет ответственности за возможный материальный, моральный и иной вред, понесенный владельцем изделия и/или третьими лицами, вследствие нарушения требований руководства пользователя при использовании, не соблюдения рекомендаций по установке и обслуживанию изделия, правил подключения (короткие замыкания, возникшие также в результате воздействия несоответствующего сетевого напряжения, как на само изделие, так и на изделия, сопряженные с ним), хранении и транспортировки изделия.
- Все случаи механического повреждения: сколы, трещины, деформации, следы ударов, вмятины, замыкания и др., полученные в процессе эксплуатации изделия.
- Имеются следы сторонней модификации, несанкционированного ремонта лицами, не уполномоченными для проведения таких работ. Если дефект вызван изменением конструкции или схемы изделия, подключением внешних устройств, не предусмотренных Производителем, использованием устройства, не имеющего сертификата соответствия согласно законодательству Российской Федерации.
- Если дефект изделия вызван действием непреодолимой силы (природных стихий, пожаров, наводнений, землетрясений, бытовых факторов и прочих ситуаций, не зависящих от Производителя), либо действиями третьих лиц, которые Производитель не мог предвидеть.
- Дефект вызван попаданием внутрь изделия посторонних предметов, инородных тел, веществ, жидкостей, насекомых или животных, воздействием агрессивных сред, высокой влажности, высоких температур, которые привели к полному или частичному выходу из строя изделия.
- Отсутствует или не соответствует идентификация изделия (серийный номер). Если повреждения (недостатки) вызваны воздействием вредоносного программного обеспечения; установкой, сменой или удалением паролей (кодов), приведшим к отсутствию доступа к программным ресурсам изделия, без возможности их сброса/восстановления, ввиду отсутствия предоставления данной услуги поставщиком ПО.
- Если дефекты работы вызваны несоответствием стандартам или техническим регламентам питающих, кабельных, телекоммуникационных сетей, мощности радиосигнала, в том числе из-за особенностей рельефа и других подобных внешних факторов, использования изделия на границе или вне зоны действия сети.
- Если повреждения вызваны использованием нестандартных (неоригинальных) и/или некачественных (поврежденных) расходных материалов, принадлежностей, запасных частей, элементов питания, носителей информации различных типов (включая, CD, DVD диски, карты памяти, SIM карты, картриджи).
- Если недостатки вызваны получением, установкой и использованием несовместимого контента (мелодии, графика, видео и другие файлы, приложения Java и подобные им программы).
- На ущерб, причиненный другому оборудованию, работающему в сопряжении с данным изделием.



