

reoka

Пайдалану бойынша нұсқаулық

Блендер
RКНВ-1505

Мазмұны

Құрылғы мақсаты	5
Сақтық шаралары.....	5
Құрылғы схемасы	6
Араластыру саптамасын пайдалану.....	7
Ұсақтағышты пайдалану	9
Шайқағышты қолдану.....	10
Пюре саптамасын пайдалану	12
Техникалық сипаттамалары	12
Жинақталым.....	13
Қызмет көрсету және күтім	13
Монтаждау, сақтау, тасымалдау (тасу), өткізу және кәдеге жарату ережелері мен шарттары ..	14
Қосымша ақпарат	15

Құрметті сатып алушы

Сеніміңізге рахмет.

РЕОКА өз өнімдерінің сапасы мен бірегей стиліне үлкен мән береді. Біз сізге функционалдылық пен дизайнның жоғары стандарттарына сай жасалған және жасалған өнімдерді ұсынуға қуаныштымыз. Құрылғыны қолданар алдында қауіпсіздігіңізге қатысты маңызды ақпаратты және құрылғыны дұрыс пайдалану мен күтуге қатысты ұсыныстарды қамтитын осы нұсқаулықты мұқият оқып шығыңыз. РЕОКА ас үйімен және тұрмыстық техникамен күн сайын жақсырақ болады.

Саған қамқорлық жасаймын, РЕОКА

Құрылғы мақсаты

Блендер — тағамды ұнтақтауға, эмульсияларды, пюрелерді дайындауға, сусындарды, мусстарды және т.б. дайындауға арналған құрылғы.

Сақтық шаралары

- Құрылғыны қуат көзіне қоспас бұрын, үйдегі электр жүйесінің кернеуі техникалық сипаттамаларға сәйкес келетініне көз жеткізіңіз.
- Қуат сымы, ашасы немесе басқа бөліктері зақымдалған болса, өнімді пайдаланбаңыз. Кәбілдің немесе ашаның ыстық беттерге тимейтініне көз жеткізіңіз.
- Құрылғының сыртқы зақымдануын немесе қандай да бір ақауларды байқасаңыз, оны пайдалануды дереу тоқтатып, уәкілетті қызмет көрсету орталығына хабарласыңыз.
- Бұл құрылғы ақыл-ой немесе физикалық мүмкіндіктері шектеулі немесе тәжірибесі мен білімі жоқ адамдардың (соның ішінде балалардың) пайдалануына арналмаған, егер олардың қауіпсіздігіне жауапты адам қадағалаусыз немесе құрылғыны пайдалану туралы нұсқау бермеген болса.
- Құрылғыны балалардың жанында пайдаланған кезде абай болыңыз және құрылғыны әрқашан олардың қолы жетпейтін жерде ұстаңыз.
- Ылғал қолмен электр айырын немесе қуат сымын ұстамаңыз.
- Зақым келтірмеу немесе электр тогының соғуын болдырмау үшін құрылғы корпусын суға батырмаңыз.
- Зақым келтірмеу үшін әрқашан қолыңызды, шашыңызды, киім-кешектерді, ас үй ыдыстарын және басқа ыдыстарды жұмыс істеп тұрған бұлғауыш пен пышақ жүздерінен алыс ұстаңыз. Құрылғының жұмыс істейтін бөліктерін ұстамаңыз.
- Бұл құрылғы тек үйде пайдалануға арналған.
- Құрылғыны сыртта пайдаланбаңыз.
- Құрылғыны әр қолданар алдында барлық бөлшектердің орнына мықтап бекітілгеніне көз жеткізіңіз.
- Құрылғымен бірге берілген керек-жарақтарды пайдаланыңыз. Кез келген басқа компоненттерді пайдалану өмір мен денсаулыққа қауіп төндіруі мүмкін, сонымен қатар сізді тегін кепілдік қызмет көрсету құқығынан айырады.
- Құрылғыны қосулы қараусыз қалдырмаңыз.
- Құрылғыны басқа жоғары қуатты тұрмыстық құрылғыларға қосылған ұзартқыш сымға қоспаңыз.
- Ыдысқа өте ыстық тағамдарды немесе сұйықтықтарды (температурасы 60°C жоғары) қоймаңыз.
- Қолданбаған кезде және қосымшаларды тазалау немесе орнату/алу алдында құрылғыны әрқашан желіден ажыратыңыз.
- Жұмсақ тағамды шайқаған кезде араластырғыштың үздіксіз жұмыс істеу уақыты 1 минуттан, ал қатты тағамды шайқаған кезде 15 секундтан аспауы керек.
- Өлшеу шыныаяқы мен ұсақтағыш ыдыс микротолқынды пешке жарамайды.
- Қолданар алдында ұсақтағыш қақпағының мықтап жабылғанына көз жеткізіңіз.

Құрылғы схемасы

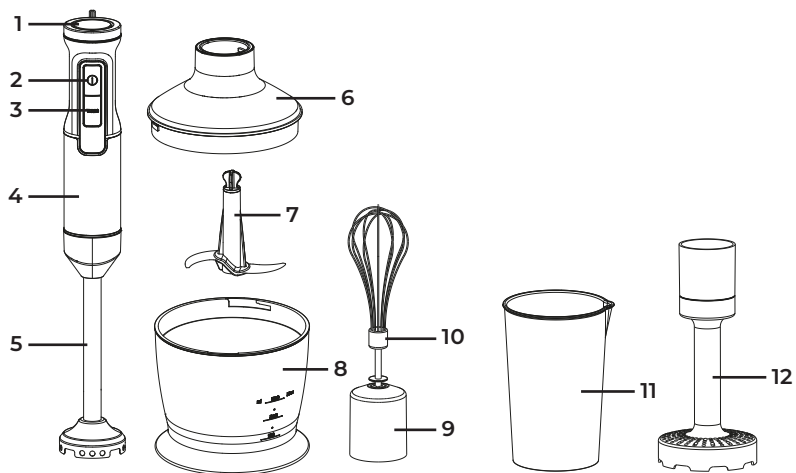

1. Айналу жылдамдығын реттегіш.
2. «Қосу/Өшіру» түймесі: таңдалған жылдамдықта жұмыс істеу.
3. «TURBO» түймесі: максималды жылдамдықта жұмыс істейді.
4. Мотор блогы.
5. Араластыру саптамасы.
6. Ұсақтауыш қақпағы.
7. Ұсақтауыш жүзі.
8. Ұсақтауыш тостағаны.
9. Шайқағыш саптамасы.
10. Көпірткіш.
11. Өлшегіш стакан.
12. Пюреге арналған саптама.

Араластыру саптамасын пайдалану

Араластырғыш саптама соустарды, кілегейлі сорпаларды, майонезді және балалар тағамын дайындауға өте ыңғайлы, сонымен қатар сүт коктейльдері мен смузилерді дайындау үшін де пайдалануға болады.

1. Араластырғыш саптамасын мотор бөлігіне салып, бекіту үшін сағат тілімен бұраңыз.

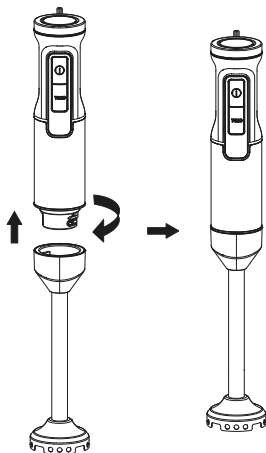

2. Дайындалған ингредиенттерді шыныға немесе басқа қолайлы контейнерге салыңыз. Блендердің саптамасын контейнерге салыңыз. Шашырап кетпеу үшін құрылғыны тым еңкейтпеңіз.

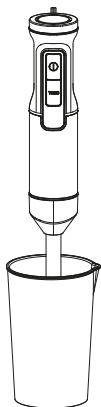

3. Құрылғының жоғарғы жағындағы басқару элементін пайдаланып араластыру жылдамдығын орнатыңыз. Таңдалған жылдамдықта жүгіруді бастау үшін «Қосу/Өшіру» түймесін немесе максималды жылдамдықта жұмыс істеу үшін «TURBO» түймесін басып тұрыңыз. Блендердің жылдамдығын «Қосу/Өшіру» түймесі басылса, жұмыс кезінде реттеуге болады.

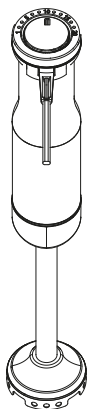

4. Араластыру кезінде контейнерді ұстаңыз, араластырғышты баяу жоғары-төмен немесе айналмалы қозғалыспен жылжытыңыз.

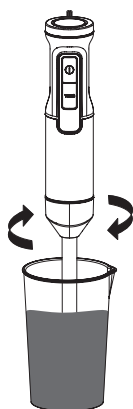

Ұсақтағышты пайдалану

Ұсақтағышты ет, ірімшік, пияз, шөптер, сарымсақ, сәбіз, грек жаңғағы, бадам, қара өрік және т.б. сияқты қаттылығы орташа тағамдарды ұсақтауға болады.

Назар аударыңыз:

- Құрылғыны мұз, кофе дәндері және т.б. сияқты өте қатты өнімдерді ұсақтау үшін пайдаланбаңыз.
 - Ұсақтауыш пышағы өте өткір, оны алу немесе тазалау кезінде абай болыңыз. Пышақты тек жоғарғы пластик бөлігінен ұстаңыз.
 - Ұсақтағышты тайғақ емес жерде пайдаланыңыз.
1. Жүзді ұсақтағыш тостағандағы айналмалы білікке қойып, оны төмен басу арқылы бекітіңіз.

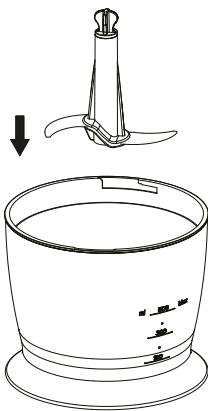

2. Тамақты ыдысқа салыңыз. Бөлшектердің өлшемі 2 см-ден аспауы керек.
3. Тостағанды қақпақпен жабыңыз.

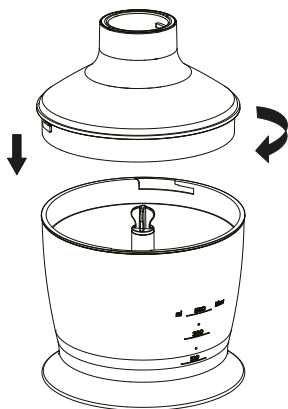

4. Блендердің мотор бөлігін ұсақтағыш қақпағына бекітіңіз. Құрылғыны электр желісіне қосыңыз.

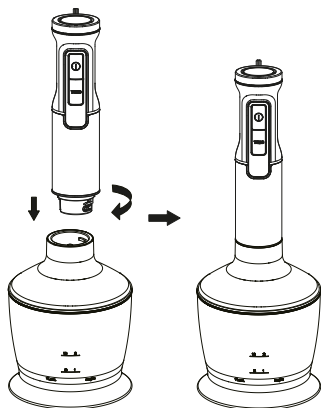

5. Құрылғының жоғарғы жағындағы басқару элементін пайдаланып, тегістеу жылдамдығын орнатыңыз. Таңдалған жылдамдықта жүгіруді бастау үшін «Қосу/Өшіру» түймесін немесе максималды жылдамдықта жұмыс істеу үшін «TURBO» түймесін басып тұрыңыз. Блендердің жылдамдығын «Қосу/Өшіру» түймесі басылса, жұмыс кезінде реттеуге болады.

Шайқағышты қолдану

Шайқағыш кілегей, жұмыртқаның ақтығын көпірту, печенье және дайын десерт қоспаларын илеуге арналған.

1. Бұлғағышты көпірткіш саптамаға салыңыз.

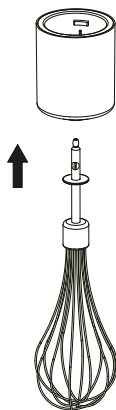

2. Саптаманы мотор бөлігіне қойып, оның құлыптаулы екеніне көз жеткізіңіз.

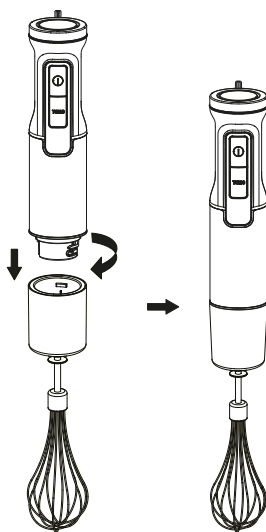

3. Шайқауды бастау үшін «Қосу/Өшіру» түймесін басып тұрыңыз. Ингредиенттер шашырауын болдырмау үшін 10 секунд бойы ең төменгі жылдамдықтан бастаңыз, содан кейін басқару құралын пайдаланып жылдамдықты біртіндеп арттырыңыз.

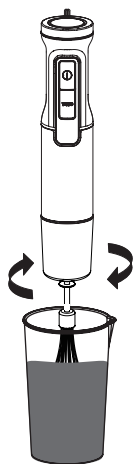

Пюре қосымшасын пайдалану

Бұл қосымша картоп пюресін дайындауға арналған.

1. Пюре саптамасын мотор бөлігіне салып, бекіту үшін сағат тілімен бұраңыз.

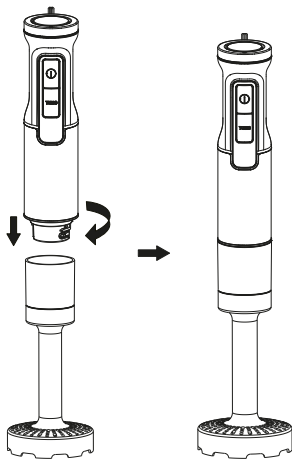

2. Пюрени бастау үшін «Қосу/Өшіру» түймесін басып тұрыңыз. Ингредиенттер шашырауын болдырмау үшін жұмыс басталғаннан кейін 30 секундтан ерте емес «TURBO» түймесін басыңыз.

Техникалық сипаттамалары

- Үлгісі: RHB-1505.
- Сауда белгісі: Reoka.
- Қуат параметрлері: 220–240 В, 50 Гц.
- Максималды қуат: 1500 Вт дейін.
- Номиналды қуат: 800 Вт.
- Корпус материалы: пластик.
- Батыру бөлігінің материалы: тот баспайтын болат.
- Электр тоғынан қорғану класы: II.
- Ылғал мен шаңнан қорғау дәрежесі: IPX0.
- Қуат сымын бекіту түрі: Y.
- Қолдану аясы: тұрмыстық.

Жинақталым

- Блендер.
- Ұсақтағыш.
- Өлшегіш стакан.
- Көпірткіш.
- Пюреге арналған саптама.
- Пайдалану бойынша нұсқаулық.

Тазалау және күтім

- Құрылғыны тазалау алдында оны электр желісінен ажыратып, барлық керек-жарақтарды алып тастаңыз.
- Мотор блогы мен ұсақтағыш қақпағын дымқыл шүберекпен тазалаңыз - оларды ешқашан тікелей суға салмаңыз. Қалған керек-жарақтарды суға немесе ыдыс жуғыш машинаға батыру арқылы жууға болады.
- Блендердің барлық керек-жарақтарын пайдаланғаннан кейін дереу жуыңыз.
- Пышақтан немесе шайқаудан тағам қалдықтарын алу қиын болса, су ыдысына бір тамшы жуғыш зат қосыңыз. Пышақты немесе шайқауды суға салып, құрылғыны шамамен 10 секундқа қосыңыз. Ағын су астында шайыңыз, содан кейін құрғатыңыз.
- Құрылғыны тазалау үшін абразивті жуғыш заттарды немесе қатты губкаларды пайдаланбаңыз.
- Ұзақ уақыт сақтау үшін құрылғыны құрғақ, желдетілетін жерге қойыңыз.

Назар аударыңыз: тазалау кезінде абай болыңыз, өйткені пышақтар өте өткір және абайсызда кесулерге әкелуі мүмкін.

Монтаждау, сақтау, тасымалдау (тасу), өткізу және кәдеге жарату ережелері мен шарттары

- Құрылғыны орнату ережелері мен шарттары осы пайдалану нұсқаулығында сипатталған.
- Құрылғыны қаптамада, өндірушінің және тұтынушының жылытылатын үй-жайларында ауаның +5 және +40 °С аралығындағы температурада және ауаның 80%-дан аспайтын салыстырмалы ылғалдылығында сақтау керек. Үй-жайда жемірілуді тудыратын жегі қоспалар (қышқылдардың, сілтілердің булары) болмауы тиіс.
- Құрылғының тасымалдануы құрғақ ортада жүзеге асырылуы тиіс.
- Құрылғы ұқыпты өңдеуді талап етеді, оны шаң, кір, соққы, ылғал, от және т.б. әсерінен қорғаңыз.
- Құрылғыны сату жергілікті заңнамасына сәйкес жүргізілуі керек.
- Бұйымның қызмет ету мерзімі аяқталғаннан кейін оны қарапайым тұрмыстық қоқыспен бірге тастауға болмайды. Оның орнына, ол федералды немесе жергілікті заңнамаға сәйкес қайта өңдеу және қайта өңдеу үшін электрлік және электронды жабдықты тиісті қабылдау бекетіне қайта өңдеуге жіберіледі. Осы бұйымды дұрыс жоюды қамтамасыз ете отырып, сіз табиғи ресурстарды үнемдеуге және қоршаған ортаға және адамдардың денсаулығына зиян келтірмеуге көмектесесіз. Бұл бұйымды қабылдау және жою бекеттері туралы қосымша ақпаратты жергілікті муниципалды органдардан немесе тұрмыстық қалдықтарды шығаратын кәсіпорыннан алуға болады.
- Құрылғының ақаулығы анықталған жағдайда, тез арада авторландырылған сервистік орталыққа хабарласу немесе құрылғыны кәдеге жарату керек.

Қосымша ақпарат

Өндіруші: Гуандун Лонг-Плас Электрик Эпплайенсиз Ко., Лтд.

№1, 2F, 1 ғим., 2-ші Хэсуй тас жолы №51, Дунфэн, Чжуншань қ., Гуандун пров., Қытай.
Қытайда жасалған.

Импортер / юр. лицо, принимающее претензии в Республике Казахстан:
ТОО «ДНС КАЗАХСТАН», г. Астана, р-н Сарыарқа, пр-т Сарыарқа, зд. 12, Республика Казахстан.

Импорттаушы / Қазақстан Республикасында талаптар қабылдайтын заңды тұлға: «DNS QAZAQSTAN (ДНС КАЗАХСТАН)» ЖШС, Астана қ-ы, Сарыарқа ауданы, Сарыарқа д-лы, 12 ғ-т, Қазақстан Республикасы.

Адрес электронной почты / электронды пошта мекен-жайы: info@dns-shop.kz

Тауар КО ТР (ЕАЭО) талаптарына сәйкес келеді.

Өнімнің сапасын жақсарту үшін ерекшеліктер, өнім туралы ақпарат және оның сыртқы түрі пайдаланушыға алдын ала ескертусіз өзгертілуі мүмкін.



Өндіріс күні пайдаланушы нұсқаулығының орыс тіліндегі нұсқасында көрсетілген.

V.1

Кепілдік талоны

SN/IMEI: _____

Кепілдікке қойылған күні: _____

Өндіруші бүкіл кепілдік мерзімі ішінде құрылғының үздіксіз жұмыс істеуіне, сондай-ақ материалдар мен жинақтарда ақаулардың болмауына кепілдік береді. Кепілдік кезеңі бұйымды сатып алған сәттен басталады және тек қана жаңа өнімдерге қолданылады.

Кепілдік қызмет көрсетуге пайдаланушы нұсқаулығына сәйкес бұйымды пайдалану шартымен кепілдік мерзімі ішінде тұтынушының кесірінен істен шықпаған элементтерді тегін жөндеу немесе ауыстыру кіреді. Элементтерді жөндеу немесе ауыстыру уәкілетті сервистік орталықтардың аумағында жүргізіледі.

Кепілдік мерзімі: 36 ай.

Пайдалану мерзімі: 42 ай.

Сервистік орталықтардың өзекті тізімі келесі мекенжай бойынша:

<https://www.dns-shop.kz/service-center/>

Кепілдік міндеттемелер және тегін сервистік қызмет көрсету, егер оларды ауыстыру бұйымды бөлшектеуге байланысты болмаса, тауардың жиынтықтылығына кіретін, төменде аталған керек-жарақтарға қолданылмайды:

- ҚБП (Қашықтан басқару пультіне) арналған қуат элементтері (батареялар).
- Жалғағыш кәбілдер, антенналар және оларға арналған жалғастырғыш тетіктер, құлаққаптар, микрофондар, «HANDS-FREE» құрылғылары; жиынтықта жеткізілетін әртүрлі типтегі ақпарат тасымалдағыштар, бағдарламалық құрал (БҚ) және драйверлер (бұйымның қатты магниттік дискілердегі жинақтағышқа алдын ала орнатылған БҚ-ны қоса алғанда, бірақ онымен шектелмей), сыртқы енгізу-шығару құрылғылары және манипуляторлар.
- Қаптар, сәмкелер, белдіктер, тасымалдауға арналған баулар, монтаждық керек-жарақтар, құрал-саймандар, бұйымға қоса берілетін құжаттама.
- Табиғи тозуға ұшырайтын шығын материалдары мен бөлшектер.



Өндіруші келесі жағдайларда кепілдік міндеттемелерге ие болмайды:

- Кепілдік мерзімі аяқталды.
- Егер жеке (тұрмыстық, отбасылық) қажеттіліктерге арналған бұйым кәсіпкерлік қызметті жүзеге асыру үшін, сондай-ақ оның тікелей міндетіне сәйкес келмейтін басқа мақсаттарда пайдаланылған болса.
- Өндіруші бұйымды пайдалану кезінде пайдаланушы нұсқаулығының талаптарын бұзу, бұйымды орнату және оған қызмет көрсету жөніндегі ұсынымдарды, қосу ережелерін (бұйымның өзіне де, онымен байланысты бұйымдарға да сәйкес келмейтін желілік кернеудің әсері нәтижесінде туындаған қысқа тұйықталулар), бұйымды сақтау және тасымалдау кезінде өнім иесі және/немесе үшінші тұлғалар шеккен ықтимал материалдық, моральдық және өзге де зиян үшін жауапты болмайды.
- Механикалық зақымданудың барлық жағдайлары: өнімді пайдалану кезінде алынған сызаттар, жарықтар, деформациялар, соққы іздері, майысулар, кептелістер және т.б.
- Түрлендірулерді, рұқсат етілмеген жөндеулерді осындай жұмыстарды жүргізуге уәкілетті емес адамдар жүргізген жағдайлар. Егер ақаулық конструкцияны немесе бұйымның схемасын өзгерту, Өндіруші қарастырмаған сыртқы құрылғыларды қосу, Қазақстан Республикасының заңнамасына сай сәйкестік сертификаты жоқ құрылғыны пайдалану салдарынан туындаған болса.
- Егер бұйымның ақауы еңсерілмейтін күштің әсерінен (табиғи элементтер, өрт, су тасқыны, жер сілкінісі, тұрмыстық факторлар және Өндірушіге тәуелді емес басқа жағдайлар) немесе Өндіруші болжай алмаған үшінші тұлғалардың әрекеттерінен туындаса. Бұйымның толық немесе ішінара істен шығуына алып келген бұйымның ішіне бөгде заттардың, өзге денелердің, заттектердің, сұйықтықтардың, жәндіктердің немесе жануарлардың түсуінен, агрессивті ортаның әсерінен, жоғары ылғалдылықтан, жоғары температуралардан туындаған ақау.
- Бұйымды сәйкестендіру (сериялық нөмірі) жоқ немесе сәйкес келмейді. Егер зақымданулар (кемшіліктер) зиянды бағдарламалық қамтаманың; БҚ ұсынушысының осы қызметті ұсынбауына байланысты мүмкіндігінсіз бұйымның бағдарламалық ресурстарына қолжетімділіктің болмауына әкеп соққан құпиясөздерді (кодтарды) оларды жинау/қалпына келтіру мүмкіндігінсіз орнату, ауыстыру немесе жою әсерінен туындаса.
- Егер жұмыстың ақаулықтары қуат беруші, кәбілдік, телекоммуникациялық желілердің, радиосигнал қуатының стандарттарға немесе техникалық регламенттеріне сәйкес келмеуінен, оның ішінде бедер ерекшеліктерінен және басқа да осыған ұқсас сыртқы факторлардан, бұйымның желі әрекет ететін шекарада немесе аймақтан тыс жерде пайдаланылуынан туындаған болса.
- Егер зақымданулар стандартты емес (түпнұсқалық емес) және/немесе сапасыз (зақымданған) шығыс материалдарын, керек-жарақтарды, қосалқы бөлшектерді, қуат беру элементтерін, әртүрлі үлгідегі ақпарат тасымалдағыштарды (CD, DVD дискілерді, жад карталарын, SIM карталарын, картридждерді қоса алғанда) пайдаланудан туындаса.
- Егер кемшіліктер үйлесімсіз контентті (әуендерді, графиканы, бейне және басқа файлдарды, Java қосымшаларын және оларға ұқсас бағдарламаларды) алуға, орнатуға және пайдалануға байланысты туындаған болса.
- Осы бұйыммен жанасып жұмыс істейтін басқа жабдыққа келтірілген залалға.



