

# მომხმარებლის სახელმძღვანელო

---

ტელევიზორის

BL-55CFTS-3

**DEXP**



!

• საკიდის

VESA

საკიდი —

: ( )

( )

საკიდი

• საკიდის

# ზომები

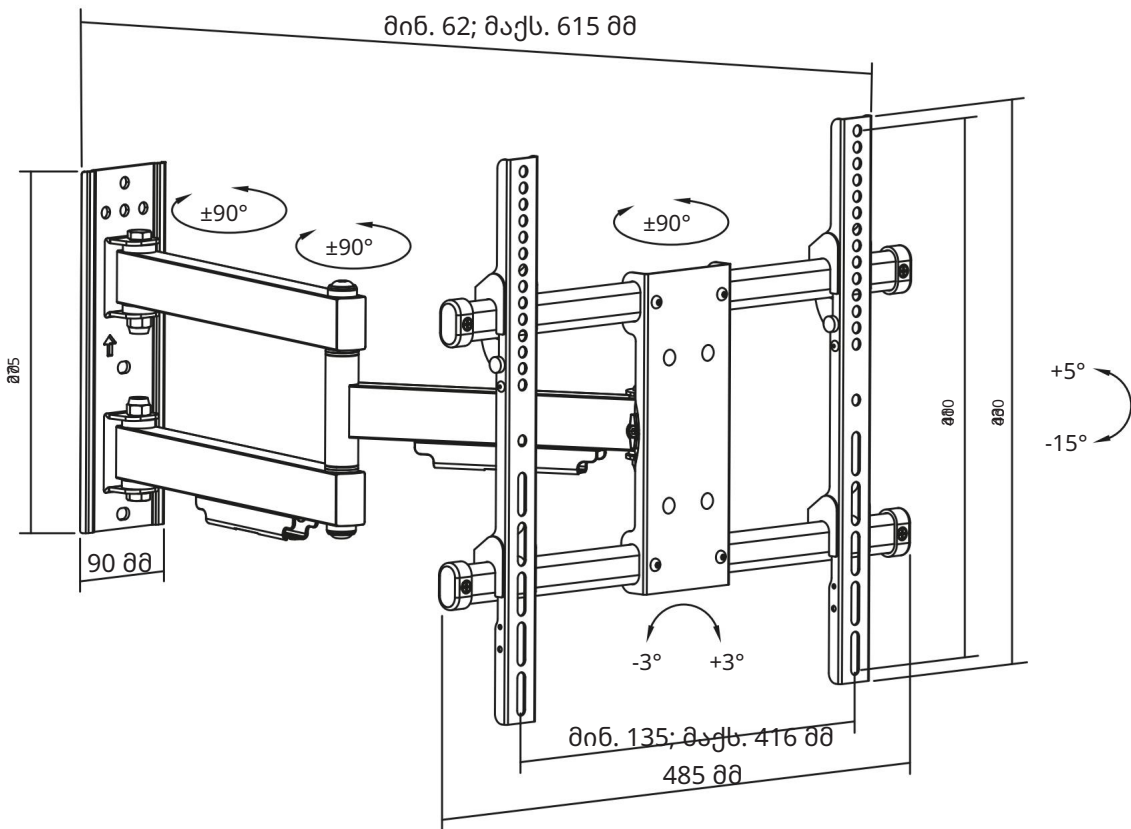

# ინსტალაციის ინსტრუქციები



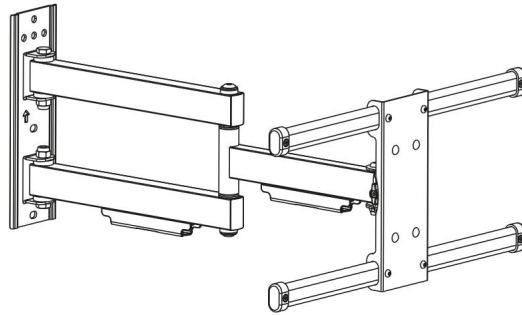



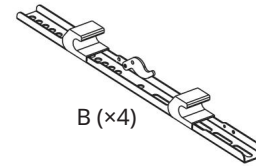





## აღჭურვილობა

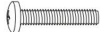
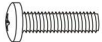
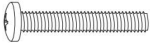

ა (x1)



B (x4)

|   |   |   |
|---|---|---|
|  <p>C (x2)</p>  <p>D (x1)</p>  <p>E (x1)</p>  <p>F (x1)</p> |  <p>MA (x4)<br/>M5x14</p>  <p>მბ (x4)<br/>M6x14</p>  <p>MC (x4)<br/>M6x30</p>  <p>MD (x4)<br/>M8x30</p>  <p>მე (x4)<br/>M8x50</p>  <p>MF (x4)</p>  <p>MG (x8)</p>  <p>MH (x8)</p> |  <p>WA (x4)</p>  <p>თეთრი ტვალეტი (x4) თეთრი ტვალეტი (x4)</p>  |
|---|---|---|

# ინსტალაცია

დაგჭირდებათ





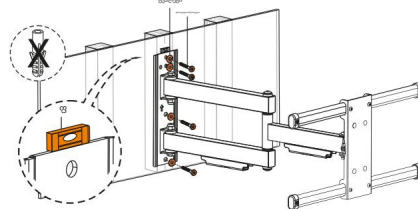
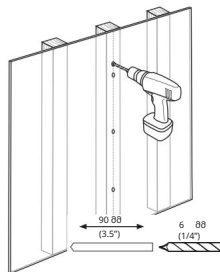
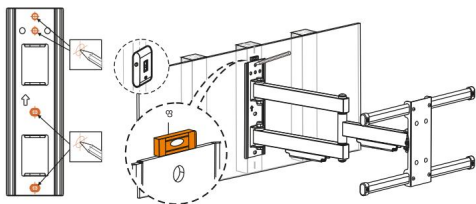
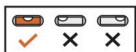

1 ინსტალაცია  
ხის კედელზე

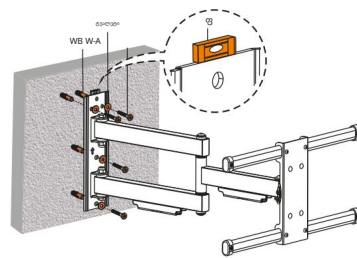
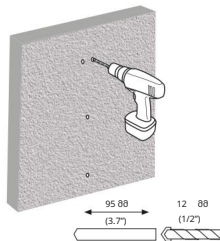
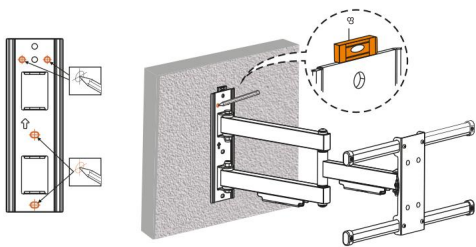
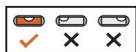

ინსტალაცია  
მთავარ კედელზე





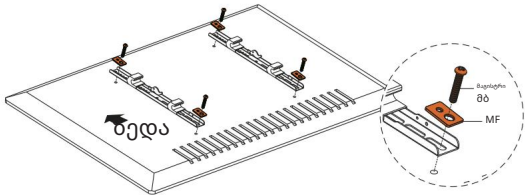

2

დალიან გრძელი  
    

დალიან მოკლე



---

დალიან გრძელი  
    

დალიან მოკლე

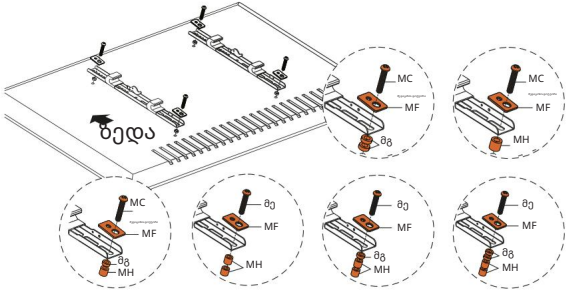

3

ყურადღება!  
 ტელევიზორის სამაგრზე დასამონტაჟებლად ორი ადამიანია საჭირო.

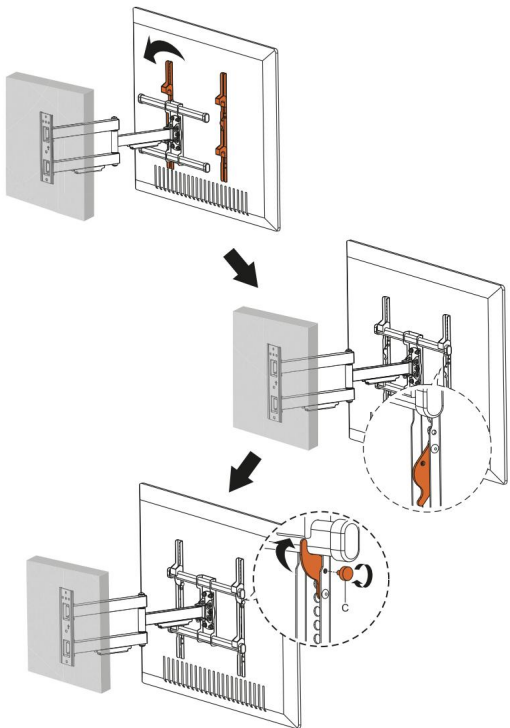

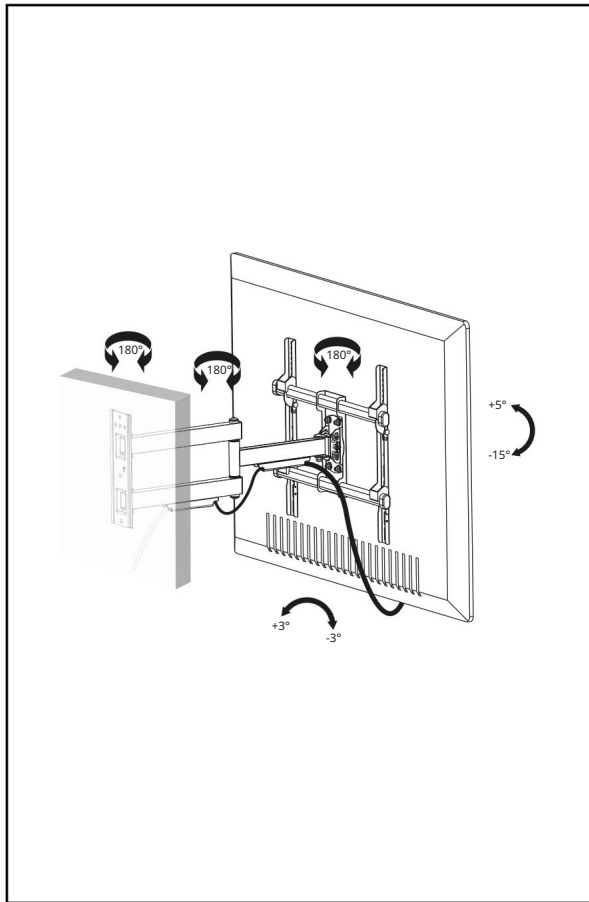
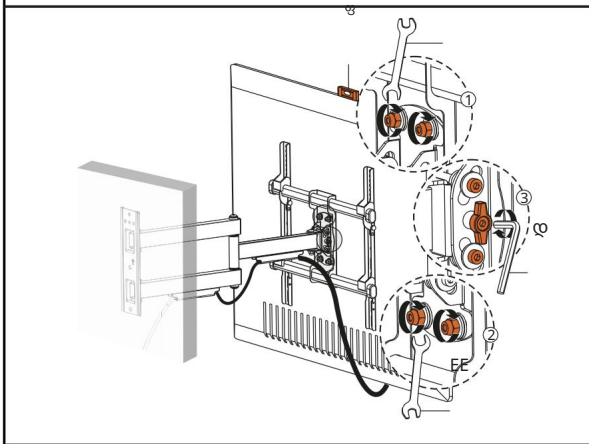
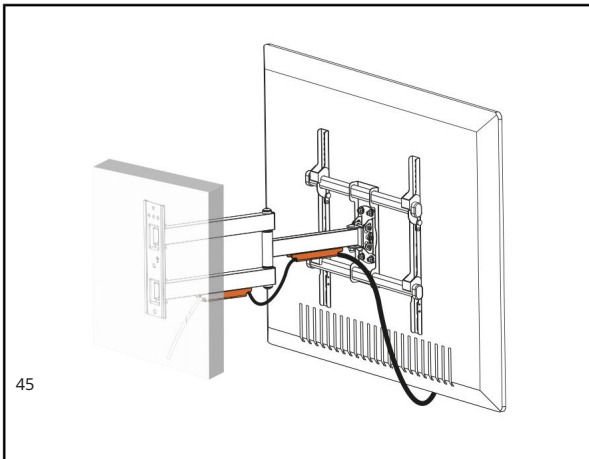
## ტექნიკური სპეციფიკაციები

- მოდელი: BL-55CFTS-3.
- სავაჭრო ნიშანი: DEXP.
- მაქსიმალური დატვირთვა: 50 კგ.
- ტელევიზორის ეკრანის დიაგონალი: 32–55".
- კედლიდან დაშორება: 62–615 მმ.
- დახრის კუთხე: 5°-დან 15°-მდე.
- ბრუნვის კუთხე: 180°.
- VESA სტანდარტები: 200 × 200; 300 × 300; 400 × 200; 400 × 400.
- გამოყენების არეალი: საყოფაცხოვრებო.

## აღჭურვილობა

- სამაგრი.
- შესაკრავების ნაკრები.
- გამოყენების ინსტრუქცია.

## გარანტიის ინფორმაცია

მწარმოებელი გარანტიას იძლევა პროდუქტის შეუფერხებელ მუშაობაზე მთელი საგარანტიო პერიოდის განმავლობაში, ასევე მასალებსა და დამზადებაში არსებული დეფექტების არარსებობაზე. საგარანტიო პერიოდი იწყება შექმნის დღიდან და ვრცელდება მხოლოდ ახალ პროდუქტებზე. საგარანტიო მომსახურება მოიცავს იმ კომპონენტების უფასო შეკეთებას ან შეცვლას, რომლებიც გარანტიის პერიოდში მომხმარებლის ბრალის გარეშე გაფუჭდა, იმ პირობით, რომ პროდუქტი გამოყენებული იქნება მომხმარებლის ინსტრუქციის შესაბამისად. კომპონენტების შეკეთება ან შეცვლა ხორციელდება ავტორიზებულ სერვის ცენტრებში.

გარანტიის პერიოდი: 84 თვე.  
მომსახურების ვადა: 84 თვე.

# მონტაჟის, შენახვის, ტრანსპორტირების, გაყიდვისა და განადგურების წესები და პირობები

- პროდუქტის დაყენების წესები და პირობები აღწერილია ამ სახელმძღვანელოში „ინსტალაციის ინსტრუქციების“ განყოფილებაში.
- პროდუქტი უნდა ინახებოდეს შეფუთვაში, გამობარ შენობაში 10°C-დან 25°C-მდე ჰაერის ტემპერატურაზე და არაუმეტეს 80%-იანი ფარდობითი ტენიანობის პირობებში. შენობა არ უნდა შეიცავდეს კოროზიის გამომწვევ აგრესიულ მინარევებს (მჟავა ორთქლი, ტუტეები).
- პროდუქტის ტრანსპორტირება უნდა მოხდეს მშრალ გარემოში.
- პროდუქტი ფრთხილად მოპყრობას, დაიცავით იგი მტვრისგან, ჭუჭყისგან, დარტყმებისგან, ტენიანობისგან, ხანძრისგან და ა.შ.
- პროდუქტი უნდა გაიყიდოს ადგილობრივი კანონმდებლობის შესაბამისად.
- თუ პროდუქტის გაუმართაობას აღმოაჩნთ, გთხოვთ, დაუყოვნებლივ დაუკავშირდეთ ავტორიზებულ სერვის ცენტრს ან გადააგდოთ პროდუქტი.
- გთხოვთ, ეს პროდუქტი გადააგდოთ ადგილობრივი ნარჩენების გადამუშავების რეგულაციების შესაბამისად. ამ პროდუქტის სწორად გადამუშავების უზრუნველყოფით, თქვენ ხელს შეუწყობთ ნარჩენების უკონტროლო გადაყრით გამოწვეული გარემოსა და ადამიანის ჯანმრთელობისთვის პოტენციური ზიანის თავიდან აცილებას და ხელს შეუწყობთ მატერიალური რესურსების მდგრად გამოყენებას. ამ პროდუქტის შეგროვების წერტილისა და გადამუშავების შესახებ დამატებითი ინფორმაციისთვის, გთხოვთ, დაუკავშირდეთ თქვენს ადგილობრივ მერიის ოფისს ან საყოფაცხოვრებო ნარჩენების გადამუშავების სამსახურს.

## დამატებითი ინფორმაცია

მწარმოებელი: Cixi Puzhui Metal Products Co., Ltd.

განვითარების ზონა, სოფელი Tianyang, Longshan, Cixi City, Zhejiang Province, ჩინეთი.

დამზადებულია ჩინეთში.

იმპორტიორი საქართველოში:

შპს არგო ელექტრონიქს ს/კ 405791674 საქართველო,

თბილისი, ვაკის რაიონი, ილია ჭავჭავაძის გამზირი, N 47, სადარბაზო 1, 1-2

სართული

info@dns-shop.ge

სპეციფიკაციები, პროდუქტის ინფორმაცია და იერსახე შეიძლება შეიცვალოს მომხმარებლისთვის წინასწარი შეტყობინების გარეშე, ჩვენი პროდუქციის ხარისხის გაუმჯობესების მიზნით.



