

მომხმარებლის სახელმძღვანელო

სარეცხი მანქანა

WM-F1014DMG/BBSI

WM-F1014DMG/DBSI

WM-F1014DMG/WBSI

DEXP

ძვირფასო მომხმარებელო!

გმადლობთ, რომ ირჩევთ ჩვენს პროდუქციას.

მოხარულები ვართ, შემოგთავაზოთ პროდუქტები და მოწყობილობები, რომლებიც შემუშავებულია და დამზადებულია ხარისხის, ფუნქციონალურობისა და დიზაინის მაღალი მოთხოვნების შესაბამისად. გამოყენების დაწყებამდე გთხოვთ, ყურადღებით წაიკითხოთ ეს სახელმძღვანელო, რომელიც შეიცავს მნიშვნელოვან ინფორმაციას თქვენი უსაფრთხოების შესახებ, ასევე რეკომენდაციებს პროდუქტის სწორად გამოყენებისა და მოვლისთვის. იზრუნეთ ამ სახელმძღვანელოს შენახვაზე და გამოიყენეთ იგი საინფორმაციო მასალად პროდუქტის შემდგომი ექსპლუატაციის დროს.

მოწყობილობის დანიშნულება

სარეცხი მანქანა განკუთვნილია საყოფაცხოვრებო პირობებში ტექსტილის ნაწარმისა და ზედა ტანსაცმლის გასარეცხად, რომელიც ვარგისია მანქანური რეცხვისთვის სარეცხი საშუალების ხსნარში.

უსაფრთხოების ზომები ელექტროენერგიასთან მუშაობისას

- მოწყობილობის ელექტრომომარაგებასთან შეერთება უნდა განახორციელოს მხოლოდ კვალიფიციურმა სპეციალისტმა.
- სახიფათო სიტუაციების თავიდან ასაცილებლად, დაზიანებული კვების კაბელი უნდა შეიცვალოს მწარმოებლის, მისი სერვისის წარმომადგენლის ან სხვა შესაბამისი კვალიფიკაციის სპეციალისტის მიერ.
- გაწმენდის ან ტექნიკური მომსახურების წინ აუცილებელია სარეცხი მანქანის გამორთვა ელექტრომომარაგების ქსელიდან.
- ნუ შეეხებით კვების კაბელის შტეფსელს სველი ხელებით.
- თქვენი უსაფრთხოების მიზნით, კვების კაბელის შტეფსელი უნდა იყოს ჩართული ორპოლუსიან დამიწების კონტაქტთან ბუდეში. ყურადღებით შეამოწმეთ და დარწმუნდით, რომ თქვენი

ელექტრომომარაგების ბუდე სწორად და საიმედოდ არის დამიწებული.

- სარეცხი მანქანა შეიძლება შეერთდეს მხოლოდ იმ ძაბვის ქსელთან, რომელიც მითითებულია ტექნიკურ მახასიათებლებში. ნუ შეაერთებთ მოწყობილობას ელექტრო ქსელთან, რომლის ნომინალური დენის სიძლიერე ნაკლებია, ვიდრე მოწყობილობის მახასიათებლებშია მითითებული. თუ არ იცით ელექტრომომარაგების პარამეტრები, მიმართეთ მომსახურე ორგანიზაციას.
- უზრუნველყავით კვების კაბელის სათანადო დაცვა. კვების კაბელი კარგად უნდა იყოს ფიქსირებული ისე, რომ არ ეხებოდეს ადამიანებს და სხვა საგნებს და არ დაზიანდეს. განსაკუთრებული ყურადღება უნდა მიექცეს ელექტრომომარაგების ქსელს. ელექტრო შტეფსელი ადვილად უნდა შედიოდეს ბუდეში. ასევე, განსაკუთრებული ყურადღება უნდა მიექცეს ბუდის მდებარეობასა და მასზე ხელმისაწვდომობის მოხერხებულობას.
- ნუ დაუშვებთ ბუდის გადატვირთვას და ნუ გაახანგრძლივებთ კაბელს. კაბელის გაახანგრძლივებამ შეიძლება გამოიწვიოს ხანძარი ან ელექტროშოკი. ნუ გაიყვანთ კვების კაბელს სველი ხელებით.

წყალთან მუშაობისას

- მოწყობილობის წყალმომარაგებისა და წყალგაყვანილობის ქსელთან შეერთება უნდა განახორციელოს მხოლოდ კვალიფიციურმა სპეციალისტმა.
- გამოიყენეთ მხოლოდ ახალი შლანგები, რომლებიც შედის მიწოდების კომპლექტში; ძველი შლანგები ხელახლა გამოყენებას არ ექვემდებარება.
- კარის გაღებამდე დარწმუნდით, რომ ბარაბანში წყალი არ არის. ნუ გახსნით კარს ბარაბნის შიგნით წყლის აშკარა არსებობის დროს.
- სარეცხი მანქანიდან ცხელი წყლის გადმოსხმისას სიფრთხილე გამოიჩინეთ დამწვრობის თავიდან ასაცილებლად.
- ერთი შემომყვანი ონკანის მქონე სარეცხი მანქანა უნდა იყოს შეერთებული ცივი წყლის მილსადენთან. ორი შემომყვანი ონკანის მქონე სარეცხი მანქანა შეიძლება იყოს შეერთებული როგორც ცხელი, ასევე ცივი წყლის მილსადენებთან.

ზოგადი დებულებები

- სარეცხი მანქანა განკუთვნილია გამოსაყენებლად მხოლოდ შენობის შიგნით.
- კორპუსზე არსებული სავენტილაციო ხვრელები არ უნდა იყოს გადაკეტილი ხალიჩებით ან სხვა საფარებით.
- ეს მოწყობილობა არ შეიძლება გამოიყენონ 8 წლამდე ასაკის ბავშვებმა, შეზღუდული ფიზიკური, სენსორული ან გონებრივი შესაძლებლობების მქონე პირებმა, ასევე არასაკმარისი გამოცდილების ან ცოდნის მქონე პირებმა, გარდა იმ შემთხვევებისა, როდესაც ისინი იმყოფებიან მათი უსაფრთხოებაზე პასუხისმგებელი პირის მეთვალყურეობის ქვეშ, ან მიიღეს შესაბამისი ინსტრუქციები, რომლებიც მათ საშუალებას აძლევს უსაფრთხოდ გამოიყენონ ელექტრომოწყობილობა და აცნობიერებენ მისი ექსპლუატაციასთან დაკავშირებულ საფრთხეებს. ნუ მისცემთ ბავშვებს უფლებას, ითამაშონ მოწყობილობით.
- რეცხვის წინ დარწმუნდით, რომ ტანსაცმლის ყველა ჯიბე ცარიელია.
- ბასრი და მყარი საგნები, როგორცაა მონეტები, სამკაულები, ლურსმნები, ჭანჭიკები, კენჭები და მსგავსი, შეიძლება გახდეს სარეცხი მანქანის სერიოზული დაზიანების მიზეზი.
- თუ მოწყობილობა დიდი ხნით არ გამოიყენება, გამორთეთ სარეცხი მანქანა ელექტრომომარაგების ქსელიდან და გათიშეთ წყლის მიწოდება.
- გამოყენებამდე შეამოწმეთ, შიგნით არ არიან ბავშვები ან შინაური ცხოველები.
- ნუ მიეყრდნობით მოწყობილობის კარს, რადგან ის მუშაობის დროს შეიძლება ძლიერ გაცხელდეს. მუშაობის დროს ნუ დაუშვებთ ბავშვებისა და შინაური ცხოველების უშუალო კონტაქტს მოწყობილობასთან.
- ნუ დააყენებთ სარეცხი მანქანას სააბაზანოში ან მაღალი ტენიანობის მქონე ადგილებში, ასევე ისეთ ოთახებში, სადაც არის ასაფეთქებელი ან კოროზიული აირისებრი ნივთიერებები.
- მოწყობილობის გამოყენების დაწყებამდე ამოიღეთ შეფუთვის ყველა კომპონენტი და სატრანსპორტო ჭანჭიკები. წინააღმდეგ შემთხვევაში, სარეცხი მანქანა შეიძლება ძლიერ დაზიანდეს რეცხვის დროს.

- შეინახეთ ყველა შესაფუთი მასალა (პლასტმასის პარკები, ქაფმასალის საფენები და ა.შ.) ბავშვებისთვის მიუწვდომელ ადგილას. შესაფუთმა მასალებმა შეიძლება საფრთხე შეუქმნას ბავშვებს.
- პირველი რეცხვის წინ, შეამოწმეთ მანქანა ერთი ციკლის განმავლობაში თითოეულ სამუშაო რეჟიმში ტანსაცმლის ჩატვირთვის გარეშე.
- ეს სარეცხი მანქანა განკუთვნილია მხოლოდ საყოფაცხოვრებო გამოყენებისთვის და მხოლოდ იმ ტექსტილის ნაწარმის გასარეცხად, რომელიც განკუთვნილია მანქანური რეცხვისთვის.
- აკრძალულია აალებადი, ასაფეთქებელი ან ტოქსიკური სარეცხი საშუალებების გამოყენება.
- აკრძალულია ბენზინის, სპირტის და მსგავსი ნივთიერებების სარეცხი საშუალებად გამოყენება.
- ნებადართულია მხოლოდ ისეთი სარეცხი საშუალებების გამოყენება, რომლებიც განკუთვნილია მანქანური რეცხვისთვის, განსაკუთრებით ბარაზნიანი ტიპის სარეცხ მანქანებში.
- ნუ გარეცხავთ ხალიჩებს სარეცხ მანქანაში.
- რეცხვის პროგრამის დასრულების შემდეგ, კარის გაღებამდე დაელოდეთ ორი წუთი.
- გახსოვდეთ, რომ რეცხვის დასრულებისთანავე აუცილებელია წყლისა და ელექტროენერგიის გათიშვა.
- აკრძალულია მოწყობილობის ზედა ნაწილზე ფეხით დადგომა ან მასზე ჯდომა.
- ნუ დახურავთ კარს ძალის გამოყენებით. თუ კარი ძნელად იხურება, შეამოწმეთ, არის თუ არა სარეცხი მანქანის შიგნით ზედმეტად ბევრი ტანსაცმელი და არის თუ არა იგი თანაბრად განაწილებული ბარაზნის შიგნით.
- ეს სარეცხი მანქანა არ არის განკუთვნილი ჩაშენებულ მოწყობილობად მუშაობისთვის.
- ეს მოწყობილობა არ არის განკუთვნილი კომერციული მიზნებისთვის გამოსაყენებლად.

ყურადღება!

- სარეცხი მანქანის გადაადგილებამდე აუცილებლად დააყენეთ სატრანსპორტო ჭანჭიკები. სატრანსპორტო ჭანჭიკების ხელახალი დაყენება უნდა მოხდეს მხოლოდ კვალიფიციური სპეციალისტის მიერ.
- სარეცხი მანქანის გადაადგილებამდე გადაწურეთ წყალი, რომელიც მუშაობის პროცესში გროვდება შლანგებსა და ფილტრებში.
- გადაადგილეთ სარეცხი მანქანა ფრთხილად. ტრანსპორტირების ან გადაადგილების დროს სარეცხი მანქანის კარი უნდა იყოს დაკეტილი.

მოწყობილობის დიაგრამა

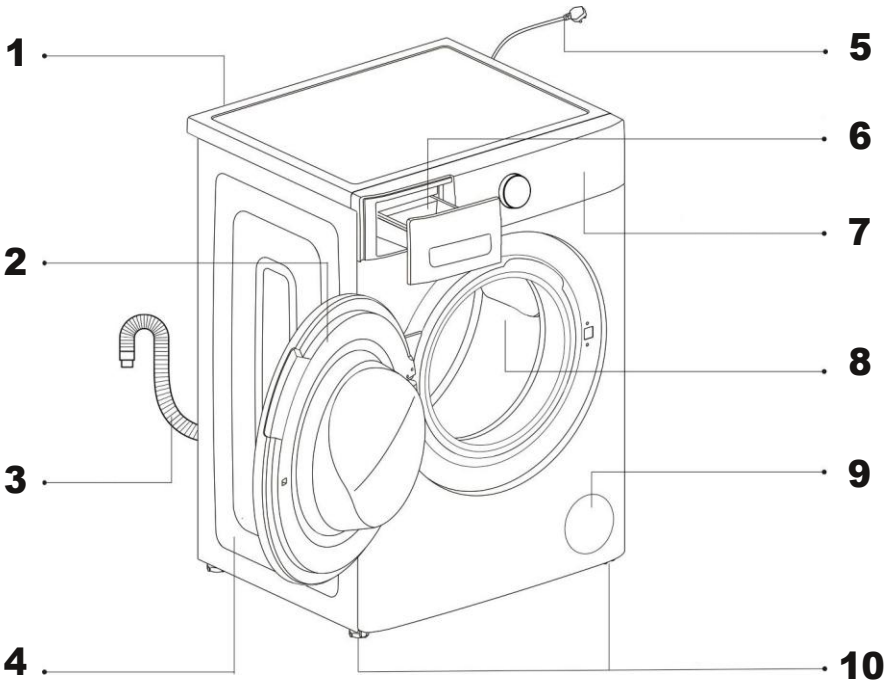

- 1. წყლის შესასვლელი სარქველი.
- 2. კარი.
- 3. სადრენაჟე შლანგი.
- 4. სხული.
- 5. კვების კაბელი.
- 6. განყოფილება სარეცხი საშუალებებისთვის.
- 7. მართვის პანელი.
- 8. დოლი.
- 9. ფილტრი.
- 10. ფეხები.

აქსესუარები

მენუჯმენტი ოპერაციული ინსტრუქციები	მასობრივი შლანგი	თხილი გასაღები	შტეფსლები
1 ცალი.	1 ცალი.	1 ცალი.	4 ცალი.

ინსტალაცია

სარეცხი მანქანის გახსნა

სარეცხი მანქანის გახსნისას შეამოწმეთ ტრანსპორტირების დროს მიყენებული ნებისმიერი დაზიანება. ასევე, დარწმუნდით, რომ ყველა ნაწილი მოთავსებულია აქსესუარების ჩანთაში. თუ თქვენი სარეცხი მანქანა ტრანსპორტირების დროს დაზიანდა ან რომელიმე აქსესუარი აკლია, დაუყოვნებლივ დაუკავშირდით თქვენს გამყიდველს.

ყურადღება!

ამ მანქანის შესაფუთი მასალები შეიძლება საშიში იყოს ბავშვებისთვის. შეინახეთ ისინი ბავშვებისთვის მიუწვდომელ ადგილას. გადაადგმეთ შესაფუთი მასალები მოქმედი კანონმდებლობის შესაბამისად. არ გადაადგოთ შესაფუთი მასალები სხვა სტანდარტულ საყოფაცხოვრებო ნარჩენებთან ერთად.

ტრანსპორტირების ჭანჭიკების მოხსნა

სარეცხი მანქანის გამოყენებამდე უნდა მოხსნათ ტრანსპორტირების ჭანჭიკები. ამისათვის მიჰყევით ამ ნაბიჯებს:

1. ტრანსპორტირების ჭანჭიკები პროდუქტის უკანა მხარესაა განთავსებული.
2. გასაღების გამოყენებით მოხსენით ტრანსპორტირების ჭანჭიკები და ამოიღეთ ისინი მოწყობილობის კორპუსიდან.
3. ლიობები დახურულ მინოდებულ ნაკრებში მოთავსებული სატრანსპორტო საცობებით.

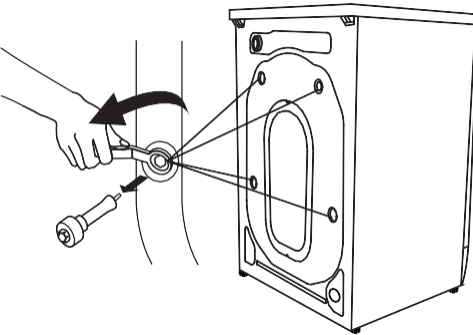

ყურადღება!

- სარეცხი მანქანის გადატანამდე დაამონტაჟეთ სატრანსპორტო ჭანჭიკები.
- არ გადაადგოთ სატრანსპორტო ჭანჭიკები, შეინახეთ ისინი შესაძლო მომავალი გამოყენებისთვის.

მდებარეობა

ჰორიზონტალური იატაკი

იატაკის დასაშვები დახრილობაა 1°.

ელექტროგადამცემი

სოკეტი სარეცხი მანქანის გვერდითი კედლიდან არაუმეტეს 1 მეტრის დამორებით უნდა იყოს. ერთდროულად არ ჩართოთ რამდენიმე ელექტრომოწყობილობა ერთ სოკეტში.

თავისუფალი სივრცე

- სარეცხი მანქანის გვერდებსა და უკანა მხარეს საკმარისი თავისუფალი ადგილი უნდა იყოს (≥ 5 (a) სმ უკანა მხარეს (b), მარჯვნივ (d), მარცხნივ (c) და ≥ 3 სმ ზედა მხარეს (a)).
- არ შეინახოთ საყოფაცხოვრებო ნივთები სარეცხ მანქანაზე. ამან შეიძლება დააზიანოს საფარი და მართვის პანელი.
- დარწმუნდით, რომ ზედა ნაწილში საკმარისი ადგილია სახურავის გასახსნელად.
- მოერიდეთ ინსტალაციას მზის ჰორიზონტი სხივების ქვეშ მყოფ ადგილებში.
- სარეცხი მანქანა ხალიჩიან იატაკზე არ დაამონტაჟოთ.
- მონტაჟის ადგილი უნდა იყოს სუფთა, მშრალი და სწორი. არ სცადოთ არათანაბარი იატაკის კომპენსირება მანქანის ქვეშ ხის, მუყაოს ან მსგავსი მასალისგან დამზადებული საყრდენების განთავსებით.
- სარეცხი მანქანა უნდა დამონტაჟდეს სითბოს წყაროებისგან, როგორცაა ნახშირის ან გაზის გამათბობელი მოწყობილობები, მოშორებით. თუ სარეცხი მანქანის სითბოს წყაროსთან ახლოს დაყენება გარდაუვალია, მათ შორის მოათავსეთ საიზოლაციო ტიხრი, ალუმინის ფოლგით დაფარული მხარე სითბოს წყაროსკენ იყოს მიმართული.
- ოთახში უნდა იყოს საკმარისი ვენტილაცია.
- დარწმუნდით, რომ სარეცხი მანქანა არ დგას დენის კაბელზე.

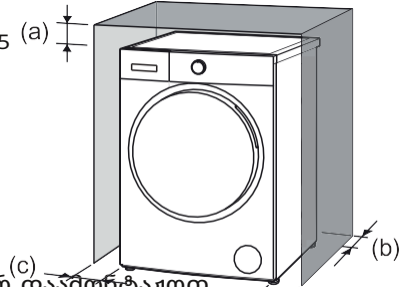

ხის იატაკებზე მონტაჟი

- ხის იატაკი განსაკუთრებით მგრძობიარეა ვიბრაციის მიმართ.
- ზედმეტი ვიბრაციის თავიდან ასაცილებლად, რეკომენდებულია თითოეული ფეხის ქვეშ მინიმუმ 15 მმ სისქის ანტივიბრაციული ბალიშების განთავსება. ბალიშები ხრახნებით დაამაგრეთ მინიმუმ ორ იატაკის დაფაზე.

• თუ შესაძლებელია, ოქაბის ის კუთხე აირჩიეთ, სადაც იატაკი ყველაზე საიმედოა.

გაფრთხილება!

ეს მოწყობილობა არ არის განკუთვნილი მცურავ გემებზე (გემები, იახტები და ა.შ.) ან მოძრავ ობიექტებზე (მოთილური სახლები, თვითმფრინავები და ა.შ.) გამოსაყენებლად.

ფეხების რეგულირება

- სარეცხი მანქანის გასასწორებლად, ფეხები ხელით ან გასაღებით დაარეგულირეთ.
- გასწორების შემდეგ, თხილები მჭიდროდ გამკაცრეთ გასაღებით.
- სარეცხი მანქანის დაყენების შემდეგ, თანმიმდევრობით დააჭირეთ მისი კორპუსის ოთხივე კუთხეს. თუ დაჭერისას აღმოაჩენთ, რომ მოწყობილობა არასტაბილურია, საჭიროა შესაბამისი ფეხის ხელახლა რეგულირება.

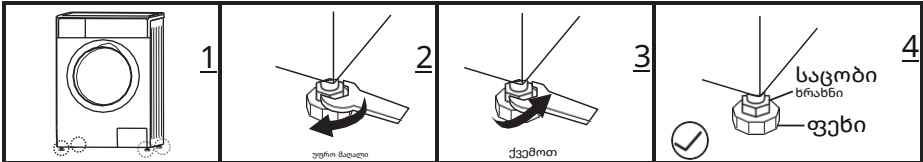

1. გასაღებით მოხსენით საკეტი ხრახნი და ხელით მოატრიალეთ ფეხი მანამ, სანამ ის სრულად არ შეეხება იატაკს. ერთი ხელით დააჭირეთ ფეხი ქვემოთ, ხოლო მეორეთი გამკაცრეთ ხრახნი.
2. ამ ნაბიჯების შემდეგ, კვლავ დააჭირეთ დანადგარის კორპუსს ოთხივე კუთხეში, ერთმანეთის მიყოლებით, რათა დარწმუნდეთ, რომ ის სწორად არის გასწორებული. თუ ისევ არ არის გასწორებული, გაიმეორეთ ზემოთ აღწერილი ნაბიჯები.
3. სარეცხი მანქანის თავზე ჰორიზონტალურად მოათავსეთ ბრტყელი, ცილინდრული საგანი, მარცხნივ, მარჯვნივ, წინ და უკანა მხარეს. თუ ის სტაბილური რჩება, სარეცხი მანქანა ჰორიზონტალურადაა განლაგებული. თუ ტრიალებს, სარეცხი მანქანა არათანაბარია. საგანი ტრიალებს იმ მიმართულებით, თუ რომელ მხარეს უნდა აწიოთ. ეს ნიშნავს ამ მხარეს ორი ფეხის მოხსნას, სანამ მანქანა არ გასწორდება. გაიმეორეთ ზემოთ მოცემული ნაბიჯები მანამ, სანამ მანქანა ბოლომდე არ გასწორდება, შემდეგ კი მჭიდროდ მოუჭირეთ საკეტი თხილი.
4. გამკაცრეთ საკეტი კაკალი.

წყლის წყაროებთან კავშირი

ყურადღება!

მოწყობილობის წყალმომარაგებასთან დაკავშირება უნდა განხორციელდეს მხოლოდ კვალიფიციური სპეციალისტის მიერ.

1. გამოიყენეთ მოწოდებული ახალი შლანგები; ძველი შლანგების ხელახლა გამოყენება შეუძლებელია.
2. დარწმუნდით, რომ წყალმომარაგების ქსელში წყლის წნევა 0.03-დან 1 მპა-მდეა (რაც ნიშნავს, რომ სრულად გახსნილი ონკანიდან ერთ წუთში მინიმუმ 3 ლიტრი წყალი უნდა გადმოდიოდეს). თუ წნევა ამ მნიშვნელობაზე მაღალია, უნდა დამონტაჟდეს წყლის წნევის შემცირებელი.
3. დანაღვარის ახალ მილებთან შეერთებამდე (ან თუ წყალმომარაგება რამდენიმე საათის განმავლობაში გათიშული იყო), გადაწურეთ საკმარისი რაოდენობის წყალი მილებიდან დაგროვილი ნარჩენების მოსაშორებლად.

შესასვლელი შლანგის შეერთება

1. შესასვლელი შლანგის ერთი ბოლო შეაერთეთ ცივი წყლის ონკანთან და ხელით მორუჭირეთ. შეერთებამდე დაელოდეთ წყლის თავისუფლად გადინებას, სანამ გამჭვირვალე არ გახდება.
2. შესასვლელი შლანგის მეორე ბოლო შეაერთეთ წყლის მიწოდების სარქველთან მანქანის უკანა მხარეს და ხელით მოუჭირეთ.
3. შეამოწმეთ შლანგის შეერთების ჰერმეტიკობა ონკანის სრულად გახსნით.
4. დარწმუნდით, რომ შლანგი არ არის გადაღუნული ან მოჭერილი.

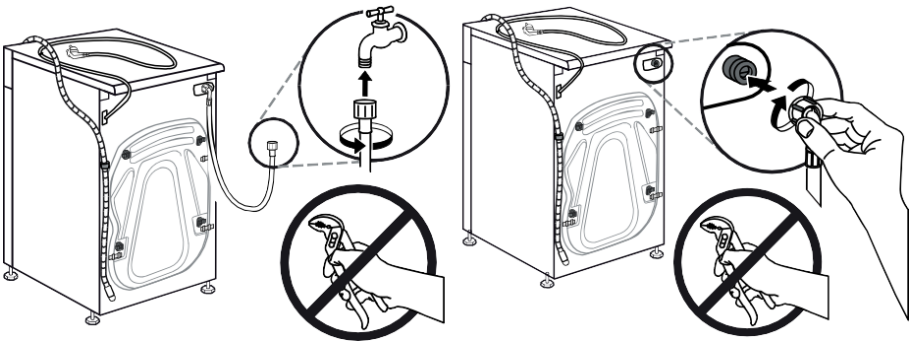

ყურადღება!

არ გაასანგრძლიოთ წყალმომარაგების შლანგი.

თუ წყლის წყარო სარეცხი მანქანიდან შორს არის, შეიძინეთ უფრო გრძელი შლანგი.

გაფრთხილება

თუ შემომავალი წყალი შეიცავს დიდი რაოდენობით მინარევებს (ქვიშა, თიხა, ჟანგი და ა.შ.), გირჩევთ გამოიყენოთ სპეციალური ფილტრები წყლის გასაწმენდად. ძლიერ დაბინძურებული წყლის გამოყენება იწვევს მოწყობილობის შიდა კომპონენტების სწრაფ ცვეთას და ასევე გავლენას ახდენს რეცხვის ხარისხზე. შესაბამისი ფილტრის შესარჩევად, გთხოვთ, დაუკავშირდეთ სპეციალიზებულ მაღაზიას.

სადრენაჟე შლანგის შეერთება

ყურადღება!

მოწყობილობის სადრენაჟე სისტემასთან დაკავშირება უნდა განხორციელდეს მხოლოდ კვალიფიციური სპეციალისტის მიერ.

- წყლის პირდაპირ კანალიზაციაში ჩასადინებლად, მანქანის სადრენაჟო შლანგი დამონტაჟებულია სადრენაჟო იდაყვის (სიფონის) ზემოთ, კანალიზაციის მილში, რომლის შიდა დიამეტრი მინიმუმ 40 მმ-ია, რათა თავიდან იქნას აცილებული ჩამდინარე წყლის უკან მანქანაში შეწოვა. სადრენაჟო შლანგის პირდაპირ სიფონთან მიერთება შესაძლებელია განმტოვებული მილით.
- სადრენაჟე შლანგი იატაკიდან 600–1000 მმ სიმაღლეზე უნდა იყოს განთავსებული და მისი ბოლო წყალში არ უნდა იყოს ჩაძირული.
- თუ სადრენაჟე შლანგი საჭიროზე გრძელია, ზედმეტი შლანგი სარეცხ მანქანაში არ ჩადოთ. ამან შეიძლება ხმაურის დონის მატება და სარეცხი მანქანის დაზიანება გამოიწვიოს.

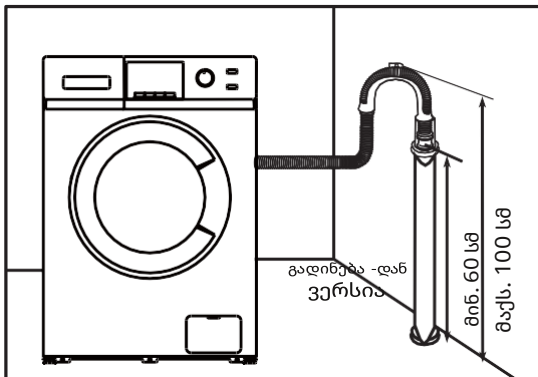

შლანგის სამაგრით მიმაგრება

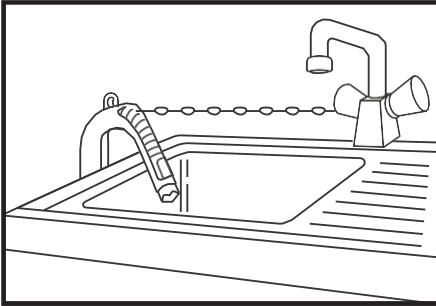

- დრენაჟის დამაგრება შლანგი
ჯაჭვის გამოყენებით.
- საიშელო დამაგრება შლანგი
გაჟონვის თავიდან აცილებაში დაეხმარება.

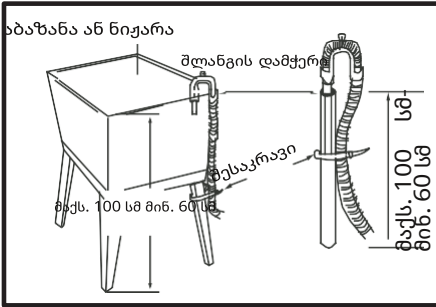

სადრენაჟე შლანგი იატაკიდან 100 სმ-ზე მაღლა არ უნდა დამონტაჟდეს.

სარეცხი მანქანის მართვა

პირველი რეცხვა

ყურადღება!

- ტანსაცმლის პირველად გარეცხვამდე, შეამოწმეთ მანქანა თითოეული რეცხვის პროგრამის ერთი ციკლის ჩართვით ტანსაცმლის ჩატვირთვის გარეშე.
- შესაძლოა, პროდუქტის ფუნქციურ ნაწილებში იყოს წყლის ნარჩენები და/ან ახალი სარეცხი მანქანის მანქეტზე ლაქები. ეს მოვლენები დაკავშირებულია მწარმოებლის ქარხანაში პროდუქტის მთლიანობის მაღალი ხარისხის შემოწმებასთან.

1. შეაერთეთ ელექტროენერგია და წყალი.
2. ჩართეთ მოწყობილობა.
3. უჯრაში ჩაყარეთ მცირე რაოდენობით სარეცხი საშუალება და დახურეთ.
4. აირჩიეთ სარეცხი პროგრამა.
5. დააჭირეთ ლილაკს „დაწყება/გაჩერება“.

ტანსაცმლის პირველადი შემოწმება და მომზადება რეცხვისთვის

ყურადღება!

ამ მოდელის რეცხვისა და დატრიალების მინიმალური დატვირთვაა 1 კგ. გაითვალისწინეთ, რომ მცირე დატვირთვის შემთხვევაში, სარეცხამ მანქანამ შესაძლოა ვერ გაუმკლავდეს რეცხვის ციკლის დატრიალების ეტაპს.

- ტანსაცმლის პირველად რეცხვისას დარწმუნდით, რომ ის არ არის მიდრეკილი გახუნებისკენ. იმის შესამოწმებლად, გახუნებულია თუ არა ტანსაცმელი, შეგიძლიათ გამოიყენოთ თეთრი პირსახოცი, რომელიც დასველებულია თხევად სარეცხ საშუალებაში.
- შარვები და სხვა ფერადოვანი ნივთები, განსაკუთრებით მაშინ, როდესაც სხვა ნივთებთან ერთად ირეცხება, გარეცხვამდე ცალ-ცალკე გარეცხეთ.
- იდეალური ეფექტის მისაღწევად, სარეცხ მანქანაში გარეცხვამდე ფრთხილად მოამორეთ ლაქები სახელოებიდან, საყელოებიდან და ჯიბეებიდან ფუნჯით და თხევადი სარეცხი საშუალებით.
- ტემპერატურისადმი მგრძობიარე ნივთები უნდა გაირეცხოს მოვლის ეტიკეტზე მითითებული ინსტრუქციის შესაბამისად. წინააღმდეგ შემთხვევაში, შესაძლოა ფერის მეცვლა ან დეფორმაცია მოხდეს.
- მათეთრებელი ტუტა და შეიძლება დააზიანოს ტანსაცმელი, ამიტომ გამოიყენეთ ის ზომიერად.
- ფხვნილისებრ სარეცხ საშუალებებს შეუძლიათ ტანსაცმელზე ლაქების და სუნის დატოვება, ამიტომ ტანსაცმელს გარეცხვის შემდეგ საფუძვლიანად გავლება სჭირდება.
- თუ ძალიან ბევრ სარეცხ საშუალებას გამოიყენებთ ან წყლის ტემპერატურა საკმარისად მაღალი არ არის, სარეცხი საშუალების ნარჩენები შეიძლება სარეცხი მანქანის შლანგებში ან კომპონენტებში გაიჭედოს და გამოიწვიოს ქუჩყინი ტანსაცმელი.

- გარეცვის წინ აუცილებელია ტანსაცმლის აწონვა, დაბინძურების ხარისხის, წყლის სინისტის და სარეცხი საშუალებების მწარმოებლების რეკომენდაციების შეფასება.
- რეცხვისას გამოიყენეთ დაბალაქაფიანი სარეცხი საშუალებები ან სარეცხი ფხვნილები, რომლებიც სპეციალურად შექმნილია გარკვეული ტიპის ბოჭკოებისგან (ბამბა, სინთეტიკა, რბილი ქსოვილები და შალი) დამზადებული ნივთების გასარეცხად და განკუთვნილია გარკვეული ფერის, რეცხვის ტემპერატურის, დაბინძურების ხარისხისა და მასალის ტიპისთვის. სარეცხი საშუალების სწორი ინსტრუქციის მუხსრულებლობამ შეიძლება გამოიწვიოს ჭარბი ქაფი, სარეცხი საშუალების უჯრის გადმოღვრა და მოწყობილობის გაუმართაობა.
- სარეცხი საშუალებები და სარეცხი დანამატები შეინახეთ მშრალ და უსაფრთხო ადგილას, ბავშვებისთვის მიუწვდომელ ადგილას.
- ტანსაცმლის გარეცხვამდე ყურადღება მიაქციეთ პროდუქციის კლასიფიკაციას შემდეგი მახასიათებლების შესაბამისად, რომლებიც ტანსაცმლის მწარმოებლის მიერ მითითებულია შესაბამის ეტიკეტებზე, სტიკერებზე და ა.შ.:

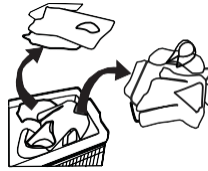

◦ მასალა: ბამბა, შერეული ბოჭკო, სინთეტიკური ქსოვილი, აბრეშუმი, შალი.

- ფერი: განაცალკევეთ თეთრი და ფერადი ნივთები, განსაკუთრებით მდიდარი ფერების მქონე.
- ზომა: სხვადასხვა ზომის ნივთების ერთად გარეცხვა შესაძლებელია რეცხვის უფრო მაღალი ეფექტურობისთვის.
- მგრძნობელობა: რბილი ნივთები ცალკე უნდა გაირეცხოს. ნატურალური შალისა და აბრეშუმისგან დამზადებული ახალი ნივთებისთვის, მათ შორის ფარდებისთვის, აირჩიეთ ნაზი რეცხვის რეჟიმი.

◦ ყველა ახალი ფერადი ნივთი ცალკე უნდა გაირეცხოს.

- რეცხვამდე ყურადღებით შეამოწმეთ ტანსაცმლის ჯიბეები, რადგან მაგარმა საგნებმა, როგორცაა სამკაულები ან ბეჭდები, შეიძლება სარეცხი მანქანა დააზიანოს.
- ტანსაცმლის ზოგიერთმა ნაჭერმა შეიძლება სარეცხი მანქანა დააზიანოს. ელვა მესაკრავი მჭიდროდ უნდა იყოს შეკრული, ღილები ან კაუჭები კი - შიგნიდან გარეთ. თავისუფალი ზოლები ან ლენტები ერთმანეთზე უნდა იყოს შეკრული.

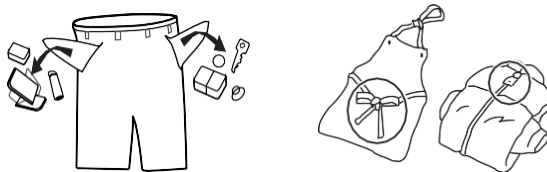

- რეკომენდებულია ელვამესაკრავიანი ან ღილებიანი ბიუსტჰალტერები ბალიშისპირში დახურულ მდგომარეობაში მოათავსოთ, რათა ტანსაცმლის ფოლადის ელემენტებმა ბარაბანში რეცხვისას პროდუქტი არ დახიოს და სარეცხი მანქანა არ დააზიანოს.

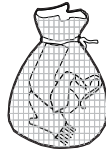

- ნივთები სარეცხ მანქანაში მოთავსებამდე უნდა დაალაგოთ. თუ ფარდებს კაუჭები აქვს, ისინი გარეცხვამდე უნდა მოხსნათ.

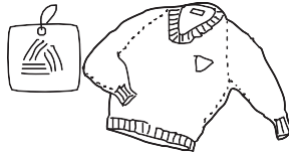

- ტექსტილის ნივთები, რომლებიც განსაკუთრებით დელიკატურ რეცხვას საჭიროებენ, მაგალითად, მაქმანებიანი მორთვა, პატარა ნივთები (სქელი ქსოვილისგან დაშვადებული წინდები, ცხვირსახოცი, პალსტუხები და ა.შ.), სპეციალურ ბადისებრ სამრეცხაო ტომრებში უნდა მოათავსოთ.
- დიდი ზომისა და წონის ცალკეული ნივთების (მაგ., აბაჯანის პირსახოცების, ჯინსების, ქურთუკების და ა.შ.) რეცხვისას, სიმძიმის ცენტრი შეიძლება გადაადგილდეს, რაც გამოიწვევს განგაშის სიგნალს მანქანის სერიოზული ბალანსის დარღვევის გამო. ამიტომ, რეკომენდებულია სარეცხი ციკლისთვის ერთი ან მეტი მსგავსი ნივთის დამატება, მათ შორის უფრო ერთგვაროვანი დატრიალებისთვის.
- რეცხვამდე ტანსაცმლიდან მოაშორეთ მტკვარი, ჭუჭყი და შინაური ცხოველების ბეწვი.
- რეცხვის წინ, ხელით გარეცხეთ ადვილად დაბინძურებული და ფერის შეცვლის პირას მყოფი ნივთები, როგორიცაა თეთრი წინდები, საყელოები და მანუქები, მაქსიმალური ეფექტურობის უზრუნველსაყოფად.
- გამოიყენეთ მხოლოდ სპეციალური სარეცხი ფხვნილი ან თხევადი სარეცხი საშუალებები. თუ საპონს იყენებთ, საპნის ნარჩენები შეიძლება ტანსაცმლის ნაკერებში გაიჭედოს.
- დარწმუნდით, რომ ჩატვირთული ტანსაცმლის წონა შეესაბამება მანქანის მახასიათებლებს; არ გადატვირთოთ მანქანა, რადგან ამან შეიძლება უარყოფითად იმოქმედოს რეცხვის ეფექტურობაზე.

ტანსაცმელი, რომელიც არ არის განკუთვნილი სარეცხ მანქანაში გასარეცხად

- პალსტუხები, ვილტები და ა.შ. შეიძლება სარეცხ მანქანაში რეცხვისას დაიპატარავოს.
- ტანსაცმელი ნაკეცებითა და ქედვით, რომლებიც შეიძლება დეფორმირებული იყოს სარეცხ მანქანაში რეცხვის დროს.
- ტანსაცმელი, რომელიც მთლიანად ან ნაწილობრივ ბუნებრივ ან დამზადებული.
- დეკორაციებით გაფორმებული ტანსაცმელი.
- მოერიდეთ ისეთი ნივთების გარეცხვას, რომლებიც არ შეესაბამება მწარმოებლის მიერ მითითებულ რეცხვის ინსტრუქციას.
- არასდროს გარეცხოთ ტანსაცმელი, რომელიც დაბინძურებულია ბენზინით, ნავთით, დიზელის საწვავით, საღებავით, გამხსნელით ან სპირტით.
- წყალგაუმტარი მასალისგან დამზადებული ნივთები სარეცხ მანქანაში არ გარეცხოთ. წინააღმდეგ შემთხვევაში, მანქანაში შეიძლება წყალი გადმოიღვაროს და გადმოიღვაროს, ან გავლებისა და გაშრობის დროს შეიძლება წარმოიშვას ძლიერი ვიბრაცია, რამაც შეიძლება დააზიანოს ნივთები (მაგალითად, სათხილამურო კოსტიუმები, საწვიმარი ხალათები, ქოლგები, მანქანის გადასაფარებლები, კარები, საძილე ტომრები და ა.შ.). წყლის გამოღვევისას, წყალგაუმტარ ნივთებში დაგროვილი წყალი სრულად ვერ იღვრება და ერთ ადგილას გროვდება, რაც იწვევს სარეცხ მანქანის ძლიერ დისბალანსს და ვიბრაციას ან მოძრაობას.

ბავშვთა ტანსაცმლის რეცხვა

ბავშვთა ნივთები (ბავშვის ტანსაცმელი და პირსახოციები), მათ შორის საფენები, ცალკე უნდა გაირეცხოს. მათი ზრდასრულთა ნივთებთან ერთად გარეცხვამ შეიძლება გამოიწვიოს ბავშვებისთვის საზიანო მიკროორგანიზმების ზემოქმედების ქვეშ მოქცევა. ბავშვთა ტანსაცმლის გავლების დრო უნდა გაიზარდოს საფუძვლიანი გავლებისა და სარეცხი

საშუალების ნარჩენების მოცილების უზრუნველსაყოფად.

ისეთი რამ, რაც ადვილად შეიძლება იგრძნოთ

თექისკენ მიდრეკილი ნივთები (მაგალითად, ბუმბული) გარეცხვამდე უნდა გადააბრუნოთ. უმჯობესია, ეს ნივთები ცალ-ცალკე გარეცხოთ, რადგან მათ შეუძლიათ სხვა ნივთების და საკუთარი თავის დაზიანება. ამავე მიზეზით, უმჯობესია, შავი და ფერადი ბამბის ნივთები ცალ-ცალკე გარეცხოთ.

მონწყობილობასთან მუშაობა

საკონტროლო პანელი

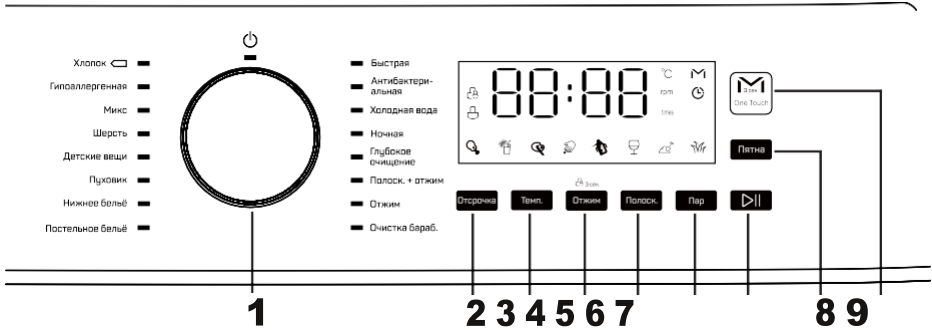

1. მბრუნავი პროგრამის შერჩევის ჩამრთველი.
2. დილაკი „გადადება“.
3. ტემპერატურის დილაკი.
4. ბრუნვის დილაკი.
5. ჩამობანის დილაკი.

6. ორთქლის დილაკი.
7. დაწყების/ვაუზის დილაკი.
8. დილაკი „ლაქები“.
9. დილაკი „ერთი შეხებით“.

ეკრანი და ინდიკატორები

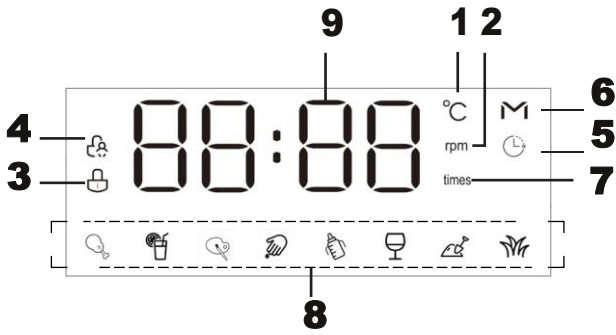

1. ტემპერატურის ინდიკატორი.
2. ბრუნვის სიჩქარის ინდიკატორი (ბრ/წთ).
3. კარის საკეტის ჩართვის ინდიკატორი.
4. ბავშვებისგან დამცავი საკეტის ინდიკატორი.
5. დაყოვნების ინდიკატორი.
6. ინტელექტუალური რეცხვის ინდიკატორი.
7. გავლების რაოდენობის ინდიკატორი.
8. ლაქების ტიპების ინდიკატორები.
9. ჩვენება.

დილაკების აღწერა

ტემპერატურის დილაკი

ამ დილაკზე დაჭერით შეგიძლიათ აირჩიოთ წყლის ოპტიმალური ტემპერატურა.
დატრიალების დილაკი

დააჭირეთ ამ დილაკს შესაბამისი ბრუნვის სიჩქარის ასარჩევად.

გავლების დილაკი

დილაკი მიმდინარე სარეცხი პროგრამისთვის გავლების ციკლების შესარჩევად.
Steam-ის დილაკი

ნივთების ორთქლით დამუშავების ჩასართავად დააჭირეთ ამ დილაკს.

გადადების დილაკი

დაყოვნებული რეცხვის დროის ასარჩევად დააჭირეთ ამ დილაკს.

დაწყების/ჰაუზის დილაკი

- აირჩიეთ პროგრამა და დააჭირეთ დილაკს რეცხვის პროცესის დასაწყებად.
- სარეცხი პროგრამის მუშაობისას, პროცესის შესაჩერებლად დააჭირეთ დილაკს.
- პროგრამის გაშვების გასაგრძელებლად კვლავ დააჭირეთ დილაკს.

დილაკი „ლაქები“

უფრო ეფექტური რეცხვისთვის, ტანსაცმელზე ლაქის ტიპის შესარჩევად დააჭირეთ ამ დილაკს. არჩევანის გაკეთება შესაძლებელია ლაქის რვა ტიპიდან.

ერთი შეხებით დილაკი

გამოიყენება „M-Smart“ (ინტელექტუალური რეცხვის) პროგრამის სწრაფად ასარჩევად.

როტაციული პროგრამის სელექტორი

გამოიყენება შესაბამისი სარეცხი პროგრამის ასარჩევად. მანქანის გამოსართავად, გადაატრიალეთ ციფერბლატი „ „ ჰოზიციაზე. პროგრამის გაშვებისას, შეგიძლიათ გამორთოთ მოწყობილობა პროგრამის გასაუქმებლად.

სარეცხი მანქანის ჩართვა

1. შეერთეთ კვების წყარო.
2. შეამოწმეთ, რომ წყლის შლანგები სწორად არის შეერთებული.
3. მოლიანად გახსენით წყალმომარაგების ონკანი.
4. დაამატეთ სარეცხი საშუალებები, სარეცხი საშუალება და ქსოვილის დამარბილებელი.
5. აირჩიეთ საჭირო რეცხვის რეჟიმი და ფუნქციები და დააჭირეთ ღილაკს „დაწყება/პაუზა“.
6. რეცხვის ციკლის დასრულების შემდეგ, ეკრანზე გამოჩნდება წარწერა „დასრულება“. დაელოდეთ კარის საკეტის ინდიკატორის გაქრობას, გააღეთ კარი და ამოიღეთ სარეცხი. გამორთეთ მანქანა და კარი ოდნავ ღია დატოვეთ, რათა მანქანის შიდა ნაწილი გამრეცხოს.

პარამეტრები

დაგვიანებული რეცხვა

„გადავადების“ ფუნქციის გამოყენებით, შეგიძლიათ სამუშაოს დაწყება გარკვეული დროით გადადოთ.

- აირჩიეთ სარეცხი პროგრამა.
- დროის (0-დან 24 საათამდე) ასარჩევად დააჭირეთ ღილაკს „დაგვიანება“. ინდიკატორი აინთება. რეცხვის ციკლის ხანგრძლივობა შედის დაყენებულ დაგვიანების დროში.
- დაყოვნების დროის დასაწყებად დააჭირეთ ღილაკს „დაწყება/პაუზა“. პროგრამა დაიწყება, როდესაც დარჩენილი დაყოვნების დრო პროგრამის ხანგრძლივობას გაუტოლდება.
- დაყოვნების გასაუქმებლად გამოიყენეთ მბრუნავი გადამრთველი. განათება ინდიკატორი გაქრება.

ბავშვების საკეტი

- სარეცხი პროგრამის მუშაობისას, დაბლოკვის ჩასართავად/გასაუქმებლად დააჭირეთ და გააჩერეთ Spin ღილაკს 3 წამის განმავლობაში.
- როდესაც საკეტი გააქტიურდება, ინდიკატორის შუქი აინთება. **ღი**
- საკეტის გააქტიურების შემდეგ, მთელი მართვის პანელი მიუწვდომელი გახდება გამოსაყენებლად. საკეტის გასაუქმებლად, გადაატრიალეთ პროგრამის ამომრჩეველი პოზიციანზე. **ღუ** მანქანას ხელახლა ჩართავთ, ის შეწყვეტს მუშაობას.

გამორთვამდე ჩართეთ სარეცხი პროგრამა.

სარეცხის დამატება

ეს ოპერაცია შეიძლება შესრულდეს სარეცხი პროცესის დროს.

1. დააჭირეთ და გააჩერეთ დაწყება/პაუზა 3 წამის განმავლობაში.
2. დაელოდეთ რეცხვის პროცესის შეჩერებას და კარი გაიღება.
3. გააღეთ სარეცხი მანქანის კარი და დაამატეთ მეტი სარეცხი.
4. დახურეთ კარი და დააჭირეთ ღილაკს „დაწყება/პაუზა“.

შენიშვნა

თუ ბარაბანში უკვე ძალიან ბევრი წყალია ან წყლის ტემპერატურა ძალიან მაღალია, კარი არ გაიღება და თქვენ ვერ შეძლებთ სარეცხის დამატებას ან ამოღებას.

ხმოვანი სიგნალის გამორთვა

1. ხმოვანი სიგნალის გამოსართავად, ერთდროულად 3 წამის განმავლობაში დააჭირეთ და გეჭიროთ ღილაკები „Spin“ და „ONE TOUCH“. მოწყობილობა არ გამოსცემს ხმოვან სიგნალებს, სანამ მათ ხელით არ ჩართავთ.

2. ხმოვანი სიგნალის ჩასართავად, გაიმეორეთ ოპერაცია.

ავტომატური დატვირთვის განაწილების სისტემა დატრიალების დროს

მანქანა აღჭურვილია დატვირთვის ავტომატური განაწილების სისტემით ბრუნვის ციკლის დროს. ბრუნვის ციკლის დროს, თუ დატვირთვა არათანაბრად არის

განაწილებული, მანქანა ავტომატურად დაარეგულირებს დატვირთვას ბარაბანში. თუ მანქანას არ შეუძლია დატვირთვის დამოუკიდებლად განაწილება, ბრუნვის ციკლი არ დაიწყება ზედმეტი ვიბრაციის თავიდან ასაცილებლად.

შეამოწმეთ, რომ ტანსაცმელი რეცხვის დროს არ აიჭედოს, თანაბრად გადაანაწილეთ ბარაბანში და აირჩიეთ „გაბრტყელების“ პროგრამა.

მცირე ზომის ტანსაცმლის რეცხვისას, შესაძლოა, სარეცხი მანქანამ არ დაასრულოს ბრუნვის ციკლი ზედმეტი ვიბრაციის თავიდან ასაცილებლად. სცადეთ დიდი და პატარა ზომის სარეცხის ერთად გარეცხვა, რათა ბარაბანში ტვირთი უფრო თანაბრად გადანაწილდეს.

შენიშვნა

ქსოვილის ტიპების მრავალფეროვნების გამო, მანქანამ შეიძლება არაერთხელ განაწილოს სარეცხი ბარაბანში, რაც გაახანგრძლივებს ბრუნვის დროს. ეს ნორმალურია და არა გაუმართაობა.

ორთქლის მკურნალობა

ორთქლის დამუშავება ხელს უწყობს ნაკვების შემცირებას, აადვილებს დაუთობებას და ტანსაცმლიდან სუნს ამორებს.

განათება

- პროგრამის ან ფუნქციის დაყენებისას განათება ჩართულია.
- თუ პროგრამა შეჩერებულია, შუქის ჩართვა შესაძლებელია მანქანის კარის გაღებით.
- პროგრამის გაშვებისას, უკანა განათება ავტომატურად აინთება რეცხვის ეტაპის შეცვლისას.
- ჩართვის დილაკის გარდა ნებისმიერ დილაკს დააჭერთ, განათება ჩაირთვება.

ლაქების მოცილება

მოწყობილობა არეგულირებს საშუალო რეცხვის ტემპერატურას, ბარაბნის ბრუნვას და გაქდენტვის დროს კონკრეტული ლაქის ტიპის მიხედვით. ლაქის ტიპის ასარჩევად დააჭირეთ და გეჭირით დილაკს „ლაქები“. რეცხვის ციკლის ხანგრძლივობა დამოკიდებულია არჩეული ლაქის ტიპზე.

ინდიკატორები

	ცხიმი		რძე
	წვენი		წითელი ღვინო
	საღებავები		ჭუჭყი
	სისხლი		ბალახი

სარეცხი საშუალებების ჩატვირთვა

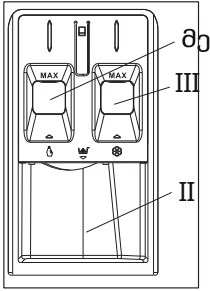

1. გამოწიეთ უჯრა.
2. შეავსეთ I განყოფილება (თხევადი სარეცხი საშუალება) სარეცხი საშუალებით, არაუმეტეს „MAX“ ნიშნისა.
3. II განყოფილება (სარეცხი ფხვნილი) შეავსეთ სარეცხი საშუალებით, არაუმეტეს „MAX“ ნიშნისა.
4. საჭიროების შემთხვევაში, დაამატეთ ქსოვილის დამარბილებელი III განყოფილებაში.

პროგრამა	სარეცხი საშუალება		
	სითხე	ფხვნილი	კონდიციონერი
ბამბა	●	○	○
ჰიპოალერგიული	●	○	○
შერეული (შერეული ქსოვილები)	●	○	○
მატყლი	●	○	○
ბავშვთა ნივთები	●	○	○
ფუმფულა კერძები	●	○	○
საცვლები	●	○	○
თეთრეული	●	○	○
სწრაფი	●	○	○
ანტიბაქტერიული	●	○	○
ცივი წყალი	●	○	○
დამის დაბანა	●	○	○
დრმა წმენდა	●	○	○
გავლება + გაბრტყელება	-	-	○
● - სავალდებულო; ○ - არასავალდებულო	-	-	-
ბარაბნის გაწმენდა	-	-	-
M-Smart	●	○	○

ოპერაციული რეჟიმების აღწერა ბამბა

ბამბის ან თეთრეულის ნივთების რეცხვა.

ჰიპოალერგიული

ტანსაცმლის რეცხვა ალერგენების მოსაშორებლად.

შერეული (შერეული ქსოვილები)

ეს პროგრამა გამოიყენება სხვადასხვა ტიპის ქსოვილისგან დამზადებული ნივთების გასარეცხად. გაითვალისწინეთ, რომ მუქი ქსოვილები ღია ფერის ქსოვილებთან ერთად არ ირეცხება.

მატყლი

სარეცხ მანქანაში გასარეცხი შალის და ნაქსოვი ტანსაცმელი (იხილეთ მოვლის ეტიკეტები). გამოიყენეთ ტანსაცმლის მოვლის ეტიკეტზე მითითებული ტემპერატურა. რეცხვის შემდეგ, დეფორმაციის თავიდან ასაცილებლად, ამოიღეთ ტანსაცმელი დოლურიდან. წყლის ტემპერატურა არ უნდა აღემატებოდეს 40°C-ს, ხოლო ტანსაცმლის წონა არ უნდა აღემატებოდეს 1 კგ-ს. გამოიყენეთ შალის სპეციალური სარეცხი საშუალება.

ბავშვთა ნივთები

ბავშვის ტანსაცმლის გარეცხვა დამატებითი გავლით, რათა ტანსაცმლიდან სარეცხი საშუალებები უკეთ მოშორდეს.

ფუმფულა ქურთუკი

ქურთუკების, ბუმბულის ქურთუკების და სხვა ბუმბულის ნივთების (2 კგ-მდე) რეცხვა. გირჩევთ, ნივთები ბარაბანში შიგნით მოკეცილი კიდეებით მოათავსოთ, როგორც სურათზეა ნაჩვენები. არ შეავსოთ ბარაბანი 3/4-ზე მეტად. საუკეთესო შედეგის მისაღწევად, გირჩევთ გამოიყენოთ თხევადი სარეცხი საშუალება და მოათავსოთ იგი სარეცხი საშუალების დისპენსერში.

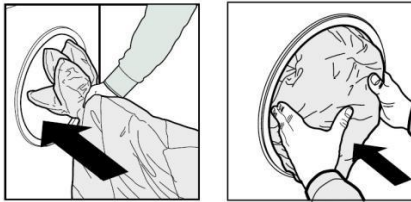

საცვლები

საცვლების რეცხვა.

საწოლის თეთრეული

თეთრეულის, საბნების და სხვა მძიმე ნივთების რეცხვა.

სწრაფი

მცირე რაოდენობით მსუბუქად დაბინძურებული ნივთების რეცხვა.

ანტიბაქტერიული

დეზინფექციას საჭირო ტანსაცმლის რეცხვა.

ცივი წყალი

ცივ წყალში გარეცხეთ მცირე რაოდენობით ნივთები, რომლებიც სწრაფად კარგავენ ფერს.

ღამის დაბანა

ჩუმი რეცხვის რეჟიმი.

ღრმა წმენდა

ძლიერ დაბინძურებული ტანსაცმლის რეცხვა.

გავლება + გაბრტყელება

გამოიყენება ტანსაცმლიდან სარეცხი საშუალების ნარჩენების მოსაშორებლად და გასაწურად.

ბრუნვა

ცალკე პროგრამა დატრიალებისთვის.

ბარაბნის გაწმენდა

ეს პროგრამა სპეციალურად შექმნილია ბარაბნისა და მილების გასაწმენდად. პროგრამა არ იძლევა სარეცხის ჩატვირთვის საშუალებას!

M-Smart (ინტელექტუალური რეცხვა)

ამ რეჟიმის არჩევისას, მანქანა ავტომატურად განსაზღვრავს სარეცხის წონას და შეარჩევს ოპტიმალურ რეცხვის დროსა და ტემპერატურას. ციკლის დაწყების შემდეგ ეკრანზე გამოჩნდება წარწერა „ავტო“.

პროგრამის გასააქტიურებლად სამი გზა არსებობს:

- თუ მანქანა გამორთულია, დააჭირეთ და გააჩერეთ ღილაკი „ONE TOUCH“ 3 წამის განმავლობაში. მანქანა ავტომატურად დაიწყებს პროგრამას და ეკრანზე გამოჩნდება ინდიკატორი. **M**
- თუ მანქანა ჩართულია, დააჭირეთ და გააჩერეთ ღილაკი „ONE TOUCH“ 3 წამის განმავლობაში. მანქანა ავტომატურად დაიწყებს პროგრამას და ეკრანზე გამოჩნდება ინდიკატორი. **M**
- თუ მანქანა ჩართულია, დააჭირეთ ღილაკს „ONE TOUCH“, ეკრანზე ინდიკატორი აინთება, შემდეგ კვლავ რეცხი პროგრამის დასაწყებად დააჭირეთ ღილაკებს

„Start/Stop“.

სარეცხი რეჟიმების ცხრილი

პროგრამა \ პარამეტრი	მაქსიმალური ზა- დატირთვა (სმ)	მაქსიმალური წყლის ტემპერატურა (°C)
ბამბა	10.5	60
ჰიპოალერგიული	3	85
შერეული (შერეული ქსოვილები)	10.5	60
მატყელი	1	40
ბავშვთა ნივთები	5	85
ფუფუნა ქართული	2	40
საცვლები	5	60
თეთრეული	6	60
სწრაფი	1	40
ანტიბაქტერიული	3	85
ცივი წყალი	2	30
დამის დაბანა	10.5	60
ღრმა წმენდა	10.5	60
გავლება + გაბრტყელება	10.5	—
ბრუნვა	10.5	—
ბარაბნის გაწმენდა	—	85
M-Smart	5	40

"—" — პარამეტრების რეგულირება შეუძლებელია.

შენიშვნა

გთხოვთ გაითვალისწინოთ, რომ ამ ცხრილში მოცემული პარამეტრები მხოლოდ საცნობაროა. ფაქტობრივი მონაცემები შეიძლება განსხვავდებოდეს ფაქტობრივი მონაცემებისგან სხვადასხვა ფაქტორების გამო.

მოვლა

ყურადღება!

- მომსახურების დაწყებამდე გამორთეთ კვების კაბელი ან გამორთეთ კვების წყარო და დახურეთ წყლის ონკანი.
- სარეცხი მანქანის დაზიანებისა და ტოქსიკური და/ან ასაფეთქებელი აირების გამოყოფის თავიდან ასაცილებლად არ გამოიყენოთ გამხსნელები.
- სარეცხი მანქანის გასაწმენდად წყალი არ გამოიყენოთ.
- სარეცხი მანქანის გაწმენდისას არ გამოიყენოთ ანტისეპტიკური ქლოროქსილენოლის (PCMX) შემცველი საწმენდი საშუალებები.

სარეცხი მანქანის კორპუსის გაწმენდა და მოვლა

სარეცხი მანქანის სათანადო მოვლა-პატრონობას შეუძლია მისი სიცოცხლის ხანგრძლივობა გაზარდოს. საჭიროებისამებრ გაწმინდეთ ზედაპირი განზავებული, არააბრაზიული, ნეიტრალური საწმენდი საშუალებებით. თუ წყალი გადმოვა, დაღვრილი წყალი დაუყოვნებლივ შეიწოვეთ ნესტიანი ქსოვილით. ექსტერიერის გაწმენდისას არ გამოიყენოთ ბასრი საგნები.

შენიშვნა

ჭინჭვულმჟავას და მისი ხსნარების ან ანალოგების გამოყენება აკრძალულია.

ბარაბნის შიგნიდან გაწმენდა

ბარაბნის შიდა მხარეს ლითონის საგნებით (მაგალითად, რეცხვის დროს ტანსაცმლისგან) გამოწვეული ჟანგი დაუყოვნებლივ უნდა მოიშოროთ ქლორის გარეშე საწმენდი საშუალებებით. არ გამოიყენოთ ლითონის ჯაგრისები.

სარეცხი მანქანის გალღობა

თუ რეცხვის პროცესში ტემპერატურა ნულს ქვემოთ დაეცემა და თქვენი სარეცხი მანქანა

„გაიყინება“, შეგიძლიათ:

1. გამორთეთ ელექტრომომარაგება მანქანაზე.
2. ონკანი თბილი წყლით გარეცხეთ შესასვლელი შლანგის გასასხნელად.
3. მოხსენით წყალმომარაგების შლანგი და მოათავსეთ თბილ წყალში.
4. ჩაასხით თბილი წყალი ბარაბანში და დაელოდეთ 10 წუთი.
5. ხელახლა შეაერთეთ წყალმომარაგების შლანგი ონკანთან და შეამოწმეთ, რომ წყალმომარაგება

და დრენაჟი გამართულად მუშაობს.

შენიშვნა

თუ თქვენი სარეცხი მანქანა ხშირად იყინება ოთახში, კარგად გადაწურეთ დარჩენილი წყალი სადრენაჟე და წყალმომარაგების შლანგიდან.

ტუმბოს ფილტრის გაწმენდა

გადინების ტუმბოს ფილტრის შეუძლია გაფილტროს ქსოვილის ნარჩენები და პატარა უცხო საგნები გასარეცხი ნივთებიდან.

სარეცხი მანქანის გამართული მუშაობის უზრუნველსაყოფად, რეგულარულად გაწმინდეთ ფილტრი.

ტუმბო უნდა შემოწმდეს, თუ სარეცხი მანქანა არ ცლიდა წყალს და/ან არ ბრუნავდა; ან თუ სარეცხი მანქანა გამოსცემს უჩვეულო ხმაურს წყლის გამოშვებისას, რაც გამოწვეულია მასში უცხო საგნების მოხვედრით და ტუმბოს დაბლოკვით.

ყურადღება!

- როდესაც მოწყობილობა მუშაობს, არჩეული პროგრამიდან გამომდინარე, ცხელი წყალი შეიძლება ტუმბოში გადიოდეს.
- გავლების ციკლის დროს არასდროს მოხსნათ ტუმბოს სახურავი. დაელოდეთ სანამ მოწყობილობა დასრულდება გარკვეულ რეჟიმში მუშაობას და დაიწყებს წყლის გამოდინებას.
- პანელების დამონტაჟებისას, უზრუნველყავით მათი უსაფრთხო და საიმედო მორგება.

1. მოხსენით დამცავი პანელი.



2. მოხსენით წყლის სადრენაჟე შლანგი, გადაწურეთ წყალი და ისევ თავის ადგილას დააბრუნეთ შლანგი.



3. მოხსენით ფილტრი, გაწმინდეთ უცხო საგნებისგან და დააბრუნეთ ფილტრი თავის ადგილზე.

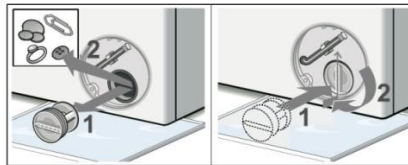

4. დახურეთ პანელი.



შენიშვნა

1. გამორთეთ მოწყობილობა დენის წყაროდან და დახურეთ წყლის მიწოდების ონკანი.
2. თუ ცოტა ხნის წინ გარეცხეთ სარეცხი, ცოტა ხანს დაელოდეთ.

ფილტრის გარეცხვა სარეცხ მანქანაში

1. გამორთეთ წყალმომარაგების შლანგი ონკანიდან.

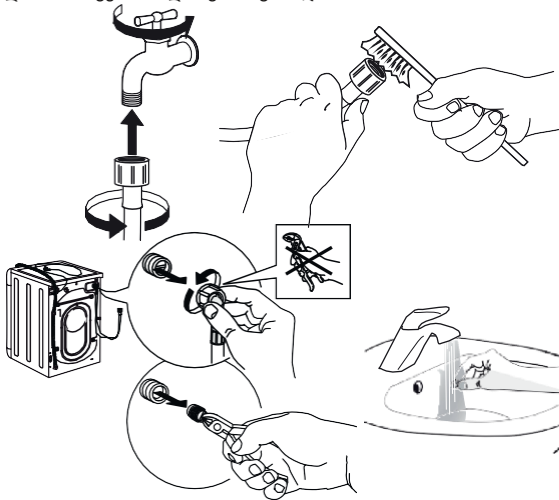

2. გაწმინდეთ ფილტრი შესასვლელ შლანგში.
3. გამორთეთ წყლის მიწოდების შლანგი სარეცხი მანქანიდან და ამოიღეთ ფილტრი.
4. ფილტრი გამდინარე წყლის ქვეშ გარეცხეთ და ისევ თავის ადგილზე დააბრუნეთ.

შენიშვნა

- სარეცხ მანქანაში ჯერ შლანგის ფილტრი გარეცხეთ, შემდეგ კი ფილტრი.
- ელექტროშოკის თავიდან ასაცილებლად, რეცხვის წინ გამორთეთ დენის კაბელი.

სარეცხი საშუალების უჯრისა და მისი განყოფილებების გაწმენდა

1. ამოიღეთ უჯრა.

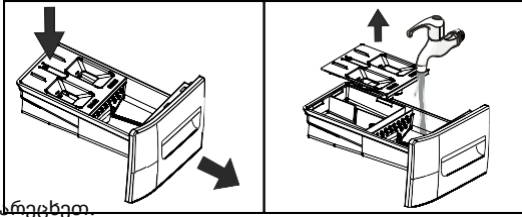

2. უჯრა წყლით გარეცხეთ.

3. გაწმინდეთ სარეცხი საშუალების განყოფილება.

4. უჯრა თავის ადგილზე დააბრუნეთ და საწყის პოზიციაზე დააბრუნეთ.

შესაძლო პრობლემები და მათი გადაწყვეტილებები

პრობლემის აღწერა	შესაძლო მიზეზები და გადაწყვეტილებები შესაძლო გამოსავალი
ის მანქანაში არ შედის წყალი	<ul style="list-style-type: none"> • გახსენით წყლის შემშვები ონკანი. • შეამოწმეთ, არის თუ არა წყალი წყალმომარაგების სისტემაში. • გალოტობა. • გაწმინდეთ ფილტრი.
კარი არ იღება.	<ul style="list-style-type: none"> • გამორთეთ კვების წყარო. • დაელოდეთ პროგრამის ციკლის დასრულებას.
ხმამაღალი ხმაური. ძლიერი ვიბრაცია.	<ul style="list-style-type: none"> • მოხსენით ტრანსპორტირების ჭანჭიკები. • მანქანის ჩართვამდე, ფრთხილად შეამოწმეთ სარეცხი უცხო საგნების არსებობაზე.
უცნაური საჩუქარია სუნი.	შესაძლოა, რეზინის მცირე სუნი იყოს, რადგან მოწყობილობის ზოგიერთი ნაწილი ამ მასალისგან არის დამზადებული.
წყალი ახალში სარეცხი მანქანა.	ახალ სარეცხ მანქანაში წყლის ნარჩენების ან წყლის ლაქების არსებობა მისაღებია. ეს მიუთითებს, რომ სარეცხი მანქანა მწარმოებლის ქარხანაში შემოწმებულია მთლიანობის მიხედვით.
წყალი შემოდის მანქანაში ყოფნის დროს სარეცხი ციკლი.	თუ რეცხვის დროს წყლის დონე დაეცემა, მანქანა ავტომატურად შეავსებს მას.
ძალიან ბევრი ქაფი.	<ul style="list-style-type: none"> • უჯრაში ძალიან ბევრი ფხვნილი იყო დამატებული. • გამოყენებული იყო ხელის სარეცხი ფხვნილი.
დასრულებამდე დარჩენილი დრო მუდმივი ციკლი ცვლილებები.	რეცხვის ციკლის დროს სარეცხი დაგროვდა, მანქანა ციკლის დროს არეგულირებს მაღალი ხარისხის რეცხვის უზრუნველსაყოფად.
სარეცხი მანქანა არ იწყება.	<ul style="list-style-type: none"> • შეამოწმეთ, რომ კარი მჭიდროდ არის დაკეტილი. • შეამოწმეთ, რომ კვების კაბელი სწორად არის ჩასმული. • შეამოწმეთ, ღიაა თუ არა წყალმომარაგების ონკანი. • შეამოწმეთ, დაჭერილია თუ არა დაწყების/გაჩერების ღილაკი. • შეამოწმეთ, დაყენებულია თუ არა დაგვიანებული რეცხვის რეჟიმი.
სარეცხი მანქანა ნივთების გამოწოვა არ შეიძლება.	ამ მოდელის მინიმალური რეცხვისა და გამრობის დატვირთვაა 1 კგ. თუ დატვირთვა უფრო მცირეა, სარეცხმა მანქანამ შეიძლება არ გარეცხოს ნივთები პროგრამის „გამრობის“ ეტაპზე.

<p>მანქანა მუშაობს. ძალიან პატარასთან ერთად წყლის მოცულობა.</p>	<p>არჩეულ რეჟიმში სარეცხის მოცემული მოცულობით მუშაობისთვის, მანქანა იყენებს მცირე რაოდენობით წყალს.</p>
<p>საბუქლი მანქანა არ განაახლებს მუშაობას გათიშვის შემდეგ ელექტროენერგია.</p>	<p>თუ დენის მიწოდება გაითიშება ან გადაიმატებს, სარეცხი მანქანა ავტომატურად გამოიწოდება მანქანის გადართობის და დაწყობის ლილავს და აღადგინეთ პროგრამა.</p>
<p>დრამზე არის ლაქები.</p>	<p>ჩართეთ ბარაბნის გაწმენდის რეჟიმი.</p>
<p>სარეცხი საშუალების უჯრა თანხები იფანტება.</p>	<ul style="list-style-type: none"> • სარეცხი საშუალების უჯრა გაჭედლია და მისი გაწმენდაა საჭირო. • წყლის წნევა ძალიან მაღალია. • მანქანა სწორად არ არის გასწორებული და წინ არის გადახრილი.
<p>მანქანა ჟონავს.</p>	<ul style="list-style-type: none"> • შესასვლელი/სადრენაჟე შლანგი საიმედოდ არ არის დამაგრებული. • თუ გაჟონვა მანქანის შიგნიდან მოხდა, დაუყოვნებლივ გამორთეთ მოწყობილობა დენის წყაროდან და დაუკავშირდით ავტორიზებულ სერვის ცენტრს.

შეცდომის კოდები

შეცდომის კოდი	მიზეზი	შესაძლო გამოსავალი
E02	წყალმომარაგება არ არის.	<ol style="list-style-type: none"> 1. შეამოწმეთ წყალმომარაგების ონკანი. 2. შემოწმება დაბჯა ელექტრო ქსელში და წყლის წნევა. 3. მიღების გაღობისთვის გამოიყენეთ ცხელი წყალი ან გაზარდეთ ოთახის ტემპერატურა. 4. მიღების გაწმენდა. 5. გაწმინდეთ ფილტრი.
E03	ძალიან ბევრის გამოწურვა წყლის რაოდენობა.	<ol style="list-style-type: none"> 1. გაწმინდეთ ფილტრი. 2. დარწმუნდით, რომ სადრენაჟე შლანგი არ არის დაზიანებული ან გადაღუნული.
U4	კარი არ იხურება მჭიდროდ ან არ ბლოკავს-რეცხვის დროს.	<p>დახურეთ კარი და გამორთეთ მანქანა მბრუნავი ჩამრთველის გამოყენებით.</p> <p>შემდეგ ხელახლა ჩართეთ მანქანა, ამოიღეთ ხეხისშიერი საოცნი</p> <p>პროგრამა და დააჭირეთ დილაკს „ გაჩერება/ვაუზა“.</p> <p>თუ პრობლემა გაგრძელდა, შეცდომის კოდი კვლავ გამოჩნდება ეკრანზე და კარი არ იღება, დაუკავშირდით ავტორიზებულ სერვის ცენტრს.</p>
3	მაღალი ტემპერატურა წყალი ბარაბანში.	<p>რეცხვის ციკლის შესაჩერებლად დააჭირეთ დილაკს „დაწყება/გაჩერება“.</p> <p>დაელოდეთ სანამ ბარაბანის ტემპერატურა არ დაეცემა და შეცდომის კოდი ეკრანიდან არ გაქრება.</p>
EXX	გათიშეთ მოწყობილობა ელექტრო ქსელიდან და დაუკავშირდით სერვის ცენტრისკენ.	

ტექნიკური სპეციფიკაციები

მოდელი	WM-F1014DMG/ BBSI	WM-F1014DMG/ DBSI	WM-F1014DMG/ WBSI
სავაჭრო ნიშანი	DEXP		
დაზიანებისგან დაცვის კლასი ელექტროშოკი	მე		
ქსელის ძაბვა	220-240 ვ		
სიხშირე	50 ჰც		
ენერჯის მოხმარება	2000 ვატი		
ნომინალური დენი	8.7 ა		
მაქსიმალური დატვირთვა <small>თვირეული</small>	10.5 კგ		
ძრავის ტიპი	ინვერტორი		
მაქსიმალური სიჩქარე გაწურვა	1400 ბრ/წთ		
ენერგოეფექტურობის კლასი	A+++		
ენერჯის მოხმარება ციკლზე	1.1 კვტ/სთ		
ენერჯის მოხმარება წელიწადში	215 კვტ/სთ		
წყლის მოხმარება ციკლზე	54 ლ		
სულ წლიური წყლის მოხმარება	11800 ლ		
დოლის ხმა	64 ლ		
ხმაურის დონე რეცხვის დროს	62 დბ		
ხმაურის დონე დატრიალების დროს	76 დბ		
წყლის წნევა	0.03-1 მპა		
კლასი წყლის წინააღმდეგობა	IPX4		
კაბელის მიმაგრების ტიპი კვება	Y		
წმინდა წონა	65 კგ		
<small>ზომები (სიღრმე x სიღრმე x სიმაღლე)</small>	60×57.7×84.7 სმ		

3Heprerv1sec<m 3cpcpeKH1BHOCTb
CH1p0AbHOPI MOWI-1Hbl
Kip >KYfbIW MOWv1HO
3Hepr1-1 □ H1MAiAiri

np01-13B0AI-1T8Ab
OHAPYWj
MOAeAb
YMq i

DEXP
WM-F1014DMG/BBSI

CPEAHEB3BEWEHHOE
KOAI-1YECTBO
HOTPE5A □ EMOCI 3HEP1-11-1
TыTbHbIAATbIH
3HEP1-1 □ HbIH, OPTAWA
OAWEMAI KOAEMI

215
KBT·LJ/rOA
KBT·Cof/>KblJ

11800 A/rOA A/iKblA	kg 10,S Kp	ABCDEFG	62A6	76A6
---------------------------	------------------	---------	------	------

3Hepren1secKO | 3cpcpeKH1BHOCTb
CTI-1pOAbHOPI MOWI-1Hbl
Kip >KYfbIW MOWI-1HO
3Hepr1-1 □ TI-1MAiAiri

np01-13B0AI-1TeAb
8HAipywi
MOAeAb
YMici

DEXP
WM-FI 014DMG/DBSI

CPEAHEB3BEWEHHOE
KOAI-1YECTBO
HOTPE5A □ EMOCI 3HEP1-11-1
TыTbHbIAATbIH
3HEP1-1 □ HbIH, OPTAWA
OAWEMAI KOAEMI

215
KBT·LJ/rOA
KBT·Cof />KblJ

11800 A/rOA A/iKblA	kg 10,S Kp	ABCDEFG	62A6A	76A6A
---------------------------	------------------	---------	-------	-------

3Heprv TI-1S8CKO | 3cpcpeKH1BHOCTb
CH1pOAbHOPI MOWv1Hbl
Kip >KYfbIW MOWI-1HO
3Heprv1 □ TI-1MAiAiri

npm13B0AI-1T8Ab
OHAPYWj
MOAeAb
YMq i

DEXP
WM-F1014DMG/WBSI

CPEAHEB3BEWEHHOE
KOAI-1YECTBO
HOTPE5A □ EMOFI 3HEP1-1-1
TыTbHbIAATbIH
3HEP1-1 □ HbIH, OPTAWA
OAWEMAI KOAEMI

215
KBT·LJ/rOA
KBT·Cof/>KblJ

11800 A/rOA A/iKblA	kg 10,S Kp	ABCDEFG	62A6	76A6
---------------------------	------------------	---------	------	------

მონტაჟის, შენახვის, ტრანსპორტირების (ტრანსპორტირების), გაყიდვისა და განადგურების წესები და პირობები

- მოწყობილობა არ საჭიროებს რაიმე სახის მონტაჟს ან მუდმივ ფიქსაციას.
- მოწყობილობა უნდა ინახებოდეს შეფუთვაში, მწარმოებლისა და მომხმარებლის საკუთრებაში არსებულ გამთბარ შენობაში, 5°C-დან 40°C-მდე ჰაერის ტემპერატურაზე და არაუმეტეს 80%-იანი ფარდობითი ტენიანობის პირობებში. შენობა არ უნდა შეიცავდეს კოროზიის გამომწვევ აგრესიულ მინარევებს (მჟავა ორთქლი, ტუტეები).
- მოწყობილობის სწორი ტრანსპორტირების უზრუნველსაყოფად, უნდა დაკმაყოფილდეს შემდეგი მოთხოვნები:
 - მოწყობილობიდან ამოიღეთ ყველა შიდა აქსესუარი, თუ ეს შესაძლებელია, და ცალკე შეფუთეთ;
 - დარწმუნდით, რომ მოწყობილობა სწორად არის შეფუთული მისი ფუნქციონალურობისა და გარეგნობის შესანარჩუნებლად (დიდი ზომის აღჭურვილობა უნდა იყოს შეფუთული პლასტმასის ან ბუმბუკოვანი შესაფუთ ფირში, კრიტიკულ ადგილებში კი გოფირებული მუყაოს საფარით);
 - მოწყობილობა საიმედოდ დაამაგრეთ თასმებით, რათა თავიდან აიცილოთ მისი გადაადგილება სატრანსპორტო საშუალებაში;
 - გარე გარემოსთან კონტაქტის სრულად აღმოსაფხვრელად გამოიყენეთ მხოლოდ დახურული ტრანსპორტი;
 - დარწმუნდით, რომ შეფუთვას განსაკუთრებული სიფრთხილით მოეპყრობით ჩატვირთვისა და გადმოტვირთვის ოპერაციების დროს.
- მოწყობილობას სჭირდება ფრთხილად მოპყრობა, დაიცავით იგი მტვრისგან, ქუჩისგან, დარტყმებისგან, ტენიანობისგან, ხანძრისგან და ა.შ.
- მოწყობილობა უნდა გაიყიდოს ადგილობრივი კანონმდებლობის შესაბამისად.
- ამ პროდუქტის ექსპლუატაციის ვადის ამოწურვის შემდეგ, არ გადააგდოთ იგი ჩვეულებრივ საყოფაცხოვრებო ნარჩენებთან ერთად. ამის ნაცვლად, მიიტანეთ ელექტრო და ელექტრონული მოწყობილობების გადამუშავების შესაბამის შეგროვების პუნქტში, ფედერალური, შტატის ან ადგილობრივი კანონმდებლობის შესაბამისად სათანადო განადგურების მიზნით. ამ პროდუქტის სწორად განადგურების უზრუნველყოფით, თქვენ ხელს შეუწყობთ ბუნებრივი რესურსების შენარჩუნებას და თავიდან აიცილებთ გარემოსა და ადამიანის ჯანმრთელობისთვის პოტენციურ ზიანს, რაც შეიძლება წარმოიშვას პროდუქტის არასათანადო დამუშავების შედეგად. ამ პროდუქტის შეგროვების პუნქტისა და გადამუშავების შესახებ დამატებითი ინფორმაციისთვის, გთხოვთ, დაუკავშირდეთ თქვენს ადგილობრივ საქალაქო ოფისს ან საყოფაცხოვრებო ნარჩენების გადამუშავების სამსახურს.
- თუ მოწყობილობის გაუმართაობას აღმოაჩენთ, დაუყოვნებლივ დაუკავშირდით ავტორიზებულ სერვის ცენტრს ან გადააგდეთ მოწყობილობა.

დამატებითი ინფორმაცია

მწარმოებელი: Changhong Meiling Co., Ltd.

ჩინეთი, ანჰუის პროვინცია, ჰუფეის ქალაქი, ეკონომიკური და ტექნოლოგიური განვითარების ზონა, იუნგუს გზატკეცილი №1288.

მწარმოებელი: Changhong Meiling Co., Ltd.

ჩინეთის სახალხო რესპუბლიკა, ანჰუის პროვინცია, ჰუფეის ქალაქი, ეკონომიკურ-ტექნოლოგიური განვითარების ზონა, იუნგუს გზა №1288.

დამზადებულია ჩინეთში.

იმპორტიორი რუსეთში: მზს „DNS Retail“.

690068, რუსეთი, პრიმორსკის ტერიტორია, ვლადივოსტოკი, ვლადივოსტოკის გამზირის 100 წლისთავი, შენობა 155, შენობა 3, ოფისი 5.

ელექტრონული ფოსტის მისამართი: dnsretail@mail.dlogistix.com

მწარმოებლის მიერ უფლებამოსილი პირი: მზს "ატლასი".

690068, რუსეთი, პრიმორსკის ტერიტორია, ვლადივოსტოკი, ვლადივოსტოკის გამზირის 100 წლისთავი, შენობა 155, შენობა 3, ოფისი 5.

ელექტრონული ფოსტის მისამართი: atlas.llc@mail.dlogistix.com

პროდუქტი შეესაბამება საბაჟო კავშირის (EAEU) მოთხოვნებს.

პროდუქტის გარეგნობა და მისი მახასიათებლები შეიძლება შეიცვალოს წინასწარი შეტყობინების გარეშე. მოწყობილობის ფაქტობრივი ინტერფეისი შეიძლება განსხვავდებოდეს ამ

სახელმძღვანელოში ნაჩვენებისგან.



წარმოებელი პროდუქტი (თ.წ/წწ): _____ მუხლი 4

შენიშვნები

მშრალი სარეცხის სავარაუდო წონა















საწოლის თეთრეული

თეთრეულის ტიპი	სავარაუდო წონა (გრამებში)
ბალიშის პირი	180-220
პირსახოცი	220-600
ფურცელი	350-700
საბნის გადასაფარებელი	500-800







ქსოვილი

ტანსაცმლის ტიპი	სავარაუდო წონა (გრამებში)		
	მამაკაცის	ქალთა	ბავშვთა
მაისური	230-300	80-150	40-80
ბლუზა, პერანგი	130-180	100-300	50-120
კოსტიუმი	1300-2000 წწ.	800-1000	650-800
ნაჭრის შარვალი	500-700	300-450	130-250
ჯინსის შარვალი	600-700	400-500	150-200
ხალათი	500-800	350-500	130-300
შორტები	200-350	150-350	70-150
სვიტერი, ქარსაცვა	800-1100	400-650	300-500
ფუმფულა ქურთუკი	1300-1800 წწ.	900-1300	500-1000

ტანსაცმელზე მითითებული პიქტოგრამების მნიშვნელობა

სიმბოლო	აღწერა	რეკომენდაციები
	ჩვეულებრივი რეცხვა.	
	ტანსაცმლის რეცხვა ტემპერატურაზე 95°C-ზე.	ბამბის ან სელის თეთრი თეთრეული. მაღალი ტემპერატურისადმი მდგრადი ფერადი თეთრეული. ტემპერატურა.
	ტანსაცმლის რეცხვა ტემპერატურაზე 60°C-ზე მეტი.	თხელი ბამბის საცვლები ან პოლიესტერისგან დამზადებული ტანსაცმელი.
	ტანსაცმლის რეცხვა ტემპერატურაზე 40°C-ზე მეტი.	მუქი ფერის, ბამბის, პოლიესტერის და სხვა სინთეტიკური ქსოვილებისგან დამზადებული საცვლები სათხილამურო ქსოვილები.
	ტანსაცმლის რეცხვა ტემპერატურაზე 30°C-ზე მეტი.	სარეცხ მანქანაში გასარეცხი შალის ნივთები.
	ხელის დაბანა.	საცვლები არ არის განკუთვნილი სარეცხ მანქანაში გასარეცხი.
	დაბანა აკრძალულია.	გამოიყენეთ მშრალი წმენდა.
	გათეთრება.	
	გათეთრება სარეცხი საშუალებებით ქლორის შემცველი ნივთიერებებით.	
	არ გამოიყენოთ მათეთრებელი.	
	დაუთოება.	
	რკინა მაღალ ტემპერატურაზე ტემპერატურა (მაქს. 200 °C).	სველი ბამბა, თეთრეული, ტექსტილი პროლეუტები.
	საშუალო ტემპერატურაზე დაუთოეთ. ტემპერატურა (მაქს. 150 °C).	ოდნავ ნესტიანი ქსოვილი (ბამბა, აბრეშუმი, სინთეტიკური ქსოვილები).
	დაბალ ტემპერატურაზე დაუთოება. ტემპერატურა (მაქს. 110 °C).	სხვადასხვა სინთეტიკური ქსოვილები.
	არ დაუთოეთ.	

ტანსაცმელზე მითითებული სხვა პიქტოგრამების მნიშვნელობა

სიმბოლო	აღწერა
	მშრალი და მშრალი წმენდა.
	დაშვებულია ყველა შესაძლო დასუფთავების მეთოდი.
	პერქლორეთილენზე დაფუძნებული გაწმენდა.
	სპეციალური გამსწნელების საფუძველზე დამზადებული დასუფთავება.
 	სიმბოლოს ქვეშ ხაზი მიუთითებს საჭიროებაზე დაექვემდებარეთ პროდუქტს ნახად გაწმენდის საშუალებას.
	არ გამოიყენოთ ქიმწმენდა.
	ელექტრო გამრობა დასაშვებია.
	გამრობა ნორმალურ ტემპერატურაზე.
	გააშრეთ დაბალ ტემპერატურაზე (ნაზი გამრობა).
	ელექტრო გამრობა აკრძალულია.
	ვერტიკალური გამრობა.
	გამრობა ჰორიზონტალურ ზედაპირზე.
	გააშრეთ დატრიალების გარეშე.
	გათეთრება ქლორის გარეშე სარეცხი საშუალებებით.

ლაქების მოცილების რჩევები

ლაქის ტიპი	რეკომენდაციები გატანის შესახებ
ჟოლო, მიწა-ნიკა	მოამზადეთ ერთი ჩაის კოვზი ძმრისა და ლიმონის წველის ნარევი. წვენი, ჩაალბეთ ქსოვილი ამ ნარევიში და გაწმინდეთ ლაქა.
მოცივი, შავი - მოცხარი	ჩამოიბანეთ ლაქა ცივი წყლით, შემდეგ გააჩერეთ რამდენიმე წუთი. წუთი ლიმონის წვენში.
ნაყინი	ქსოვილის დალაქული ადგილი დასველეთ 1 ჩაის კოვზი ბორაქსის და 1 ჩაის კოვზი წყლის ხსნარში, შემდეგ ჩამოიბანეთ და დაიბანეთ. დაწერეთ ჩვეული წესით.
ყავა	მოამზადეთ გლიცერინის, ამიაკის და წყლის თანაბარი ნაწილების ნარევი. კარგად დაასველეთ ლაქა ამ ნარევით. გააჩერეთ 5 საათი, შემდეგ ჩამოიბანეთ წყლით.
შოკოლადი	ჩაასხით წყალი კონტეინერში, დაამატეთ მარილი 1 სუფრის კოვზის ოდენობით 1 ლიტრ წყალზე და გარეცხეთ ტანსაცმელი ამ წყალში. ლაქით.
წითელი ღვინო	წითელი ღვინის ლაქას მარილი მოაყარეთ, შემდეგ კი მაგარი ფუნჯით მოამორეთ ღვინო-მარილის ნაზავი ლაქა სუფთა, მთამნთქმელი ქსოვილით გაწმინდეთ. ლაქაზე ცივი წყალი წალსვით (ლაქის კიდეებიდან ცენტრისკენ ყოველთვის იმუშავეთ, რათა არ გავრცელდეს). გაწმინდეთ. ისევ და გაწმინდეთ ჩვეულებისამებრ.
ხილი და წვენი	მოამზადეთ 1 ჩაის კოვზი წყალბადის ზეჟანგის ხსნარი 1/2 ჭიქა წყალზე, გაწმინდეთ ლაქა და ჩამოიბანეთ. ცივი წყალი.
ბალახი	ფრთხილად გაწმინდეთ ტექნიკური სპირტით (არ არის შესაფერისი აცეტატის ან ტრიაცეტატის ქსოვილებისთვის!), შემდეგ კი ჩამოიბანეთ და დაიბანეთ.
სადეზავი წყლისთვის ლოს	მოამზადეთ წყალბადის ზეჟანგისა და ამიაკის ხსნარი სპირტი და ლაქა ქსოვილით გაწმინდეთ.
სისხლი	სისხლით დასვრილი ნივთები ცხელ წყალში არ დაალბოთ და არ გარეცხოთ. ლაქა ცივ წყალში დაალბეთ, შემდეგ კი სარეცხი საპნით დაიბანეთ.
იოდის	გაწმინდეთ ლაქა ამიაკით.
სასულიერო წებო	ბამბის ტამპონზე წავსვით ფრჩხილის ლაქის მოსაშორებელი საშუალება (აცეტონის გარეშე). და გაწმინდეთ ლაქა.
ღეჭვა რეზინი	ნივთი საყინულეში მოათავსეთ. საღეჭი რეზინის ღეჭვისას მას შემდეგ, რაც ის გამაგრდება, ფრთხილად ამოიღეთ იგი ნივთიდან.

საგარანტიო ბარათი

ს/IMEI: _____

გარანტიის თარიღი: _____

მწარმოებელი გარანტიას იძლევა მოწყობილობის შეუფერხებელ მუშაობაზე მთელი საგარანტიო პერიოდის განმავლობაში, ასევე მასალებისა და დამზადების დეფექტების არარსებობაზე. საგარანტიო პერიოდი იწყება მეძენის დღიდან და ვრცელდება მხოლოდ ახალ პროდუქტებზე. გარანტიის მომსახურება მოიცავს იმ კომპონენტების უფასო შეკეთებას ან შეცვლას, რომლებიც გარანტიის პერიოდში მომხმარებლის ბრალის გარეშე გაფუჭდა, იმ პირობით, რომ პროდუქტი გამოყენებული იქნება მომხმარებლის ინსტრუქციის შესაბამისად. კომპონენტების შეკეთება ან შეცვლა ხორციელდება ავტორიზებულ სერვის ცენტრებში.

პროდუქტი	გარანტიის პერიოდი	მომსახურების ვადა
მოწყობილობა	24 თვე	120 თვე
საავტომობილო (ინვერტორი)	120 თვე	—

სერვის ცენტრების მიმდინარე სია ხელმისაწვდომია შემდეგ ბმულზე: <https://www.dns-shop.ru/service-center/>

გარანტიის ვალდებულებები და უფასო სერვისი არ ვრცელდება პროდუქტის კომპლექტში შემავალ შემდეგ აქსესუარებზე, თუ მათი ჩანაცვლება არ გულისხმობს პროდუქტის დაშლას:

- დისტანციური მართვის კვების ელემენტები (აკუმულატორები).
- შემაერთებელი კაბელები, ანტენები და მათთვის ადაპტერები, ყურსასმენები, მიკროფონები, ხელების გარეშე მოწყობილობები; სხვადასხვა ტიპის შენახვის საშუალებები, პროგრამული უზრუნველყოფა და დრაივერები, რომლებიც მოყვება კომპლექტს (მათ შორის, მაგრამ არა მხოლოდ, პროდუქტის მყარ დისკზე წინასწარ დაინსტალირებული პროგრამული უზრუნველყოფა), გარე შეყვანის/გამოყვანის მოწყობილობები და მანიპულატორები.
- პროდუქტს მოყვება ჩანთები, ჩანთები, ქაშრები, სატარებელი კაბელები, სამონტაჟო აქსესუარები, ხელსაწყოები, დოკუმენტაცია.
- ბუნებრივი ცვთისაღმი დაქვემდებარებული სახარჯი მასალები და ნაწილები.



მწარმოებელი არ იღებს გარანტიის ვალდებულებებს შემდეგ შემთხვევებში:

- გარანტიის ვადა ამოიწურა.
- თუ პირადი (საყოფაცხოვრებო, ოჯახური) საჭიროებებისთვის განკუთვნილი პროდუქტი გამოყენებული იყო სამეწარმეო საქმიანობისთვის, ასევე სხვა მიზნებისთვის, რომლებიც არ შეესაბამება მის დანიშნულებას.
- მწარმოებელი არ არის პასუხისმგებელი პროდუქტის მფლობელის და/ან მესამე მხარის მიერ მიყენებულ ნებისმიერ შესაძლო მატერიალურ, მორალურ ან სხვა ზიანზე, რომელიც გამოწვეულია გამოყენების დროს მომხმარებლის სახელმძღვანელოს მოთხოვნების დარღვევით, პროდუქტის მონტაჟისა და მოვლა-პატრონობის რეკომენდაციების შეუსრულებლობით, შეერთების წესებით (მოკლე ჩართვის შემთხვევები, რომლებიც ასევე წარმოიქმნება არასათანადო ქსელის ძაბვის ზემოქმედების შედეგად, როგორც თავად პროდუქტზე, ასევე მასთან დაკავშირებულ პროდუქტებზე), პროდუქტის შენახვისა და ტრანსპორტირების შედეგად.
- პროდუქტის ექსპლუატაციის დროს მიღებული მექანიკური დაზიანების ყველა შემთხვევა: ნაკაწრები, ბზარები, დეფორმაციები, დარტყმის კვალი, ჩადრმავებები, ნაოჭები და ა.შ.
- არსებობს მესამე მხარის მიერ მოდიფიკაციის კვალი, არავტორიზებული შეკეთება იმ პირების მიერ, რომლებსაც არ აქვთ უფლებამოსილება განახორციელონ ასეთი სამუშაოები. თუ დევექტი გამოწვეულია პროდუქტის დოზირების ან სქემის ცვლილებით, მწარმოებლის მიერ არ მოწოდებული გარე მოწყობილობების შეერთებით ან ისეთი მოწყობილობის გამოყენებით, რომელსაც არ გააჩნია შესაბამისობის სერტიფიკატი რუსეთის ფედერაციის კანონმდებლობის შესაბამისად.
- თუ პროდუქტის დევექტი გამოწვეულია დაუძლეველი ძალის (სტიქიური უბედურებები, ხანძარი, წყალდიდობა, მიწისძვრა, საყოფაცხოვრებო ფაქტორები და მწარმოებლის კონტროლის მიღმა არსებული სხვა სიტუაციები) ან მესამე მხარეების ქმედებით, რომელთა წინასწარ განჭვრეტა მწარმოებელს არ შეეძლო.
- დევექტი გამოწვეულია პროდუქტში უცხო საგნების, უცხო სხეულების, ნივთიერებების, სითხეების, მწერების ან ცხოველების მოხვედრით, აგრესიული გარემოს ზემოქმედებით, მაღალი ტენიანობით, მაღალი ტემპერატურით, რამაც გამოიწვია პროდუქტის სრული ან ნაწილობრივი გაუმართაობა.
- პროდუქტის იდენტიფიკაცია (სერიალი ნომერი) აკლია ან არ ემთხვევა. თუ დაზიანება (დევექტები) გამოწვეულია მავნე პროგრამული უზრუნველყოფის ზემოქმედებით; პაროლების (კოდების) ინსტალაცია, შეცვლა ან წაშლა, რამაც გამოიწვია პროდუქტის პროგრამულ რესურსებზე წვდომის არარსებობა, მათი გადატვირთვის/აღდგენის შესაძლებლობის გარეშე, პროგრამული უზრუნველყოფის მიმწოდებლის მიერ ამ სერვისის მიწოდების არარსებობის გამო.
- თუ ექსპლუატაციის დევექტები გამოწვეულია ელექტროენერგიის მიწოდების, საკაბელო, სატელეკომუნიკაციო ქსელების, რადიოსიგნალის სიმძლავრის სტანდარტების ან ტექნიკური რეგულაციების შეუსრულებლობით, მათ შორის რელიეფის მახასიათებლებისა და სხვა მსგავსი გარე ფაქტორების გამო, პროდუქტის საზღვარზე ან ქსელის დაფარვის ზონის გარეთ გამოყენებით.
- თუ დაზიანება გამოწვეულია არასტანდარტული (არაორიგინალი) და/ან დაბალი ხარისხის (დაზიანებული) სახარჯი მასალების, აქსესუარების, სათადარიგო ნაწილების, აკუმულატორების, სხვადასხვა ტიპის შენახვის საშუალებების (მათ შორის CD, DVD, მესხიერების ბარათების, SIM ბარათების, კარტრიჯების) გამოყენებით.
- თუ დევექტები გამოწვეულია მეუთავსებელი კონტენტის (ზარის მელოდები, გრაფიკა, ვიდეოები და სხვა ფაილები, JAVA აპლიკაციები და მსგავსი პროგრამები) მიღებით, ინსტალაციით და გამოყენებით.
- ამ პროდუქტთან ერთად მომუშავე სხვა აღჭურვილობის დაზიანებისთვის.



