

მომხმარებლის
სახელმძღვანელო

PANTUM

WWW.PANTUM.COM

Pantum M6200/M6500/M6550 სერია Pantum M6600 სერია

მონოქრომული ლაზერული მრავალფუნქციური მოწყობილობა (MFP)



პრინტერის გამოყენებამდე რეკომენდებულია ამ სახელმძღვანელოს ყურადღებით წაკითხვა.

წინასიტყვაობა

კეთილი იყოს თქვენი მობრძანება Pantum-ის პროდუქტების სამყაროში! გადლობთ, რომ ირჩევთ Pantum-ის პროდუქტებს!

თქვენი ინტერესების დასაცავად, გთხოვთ, ყურადღებით წაიკითხოთ შემდეგი ინსტრუქციები.

იურიდიული საკითხები

სავაჭრო ნიშანი

Pantum და Pantum-ის ლოგო Zhuhai Pantum Electronics Co.,Ltd-ის რეგისტრირებული სავაჭრო ნიშნებია.

მაიკროსოფტი®, Windows®, Windows სერვერი®და Windows Vista®წარმოადგენს Microsoft Corporation-ის სავაჭრო ნიშნებს ამერიკის შეერთებულ შტატებში, სხვა ქვეყნებში ან რეგიონებში.

Mopria®, Mopria®-ს ლოგო და Mopria® Alliance-ის ლოგო Mopria Alliance, Inc.-ის რეგისტრირებული სავაჭრო ნიშნები და მომსახურების ნიშნებია ამერიკის შეერთებულ შტატებსა და სხვა ქვეყნებში. უნებართვო გამოყენება მკაცრად აკრძალულია.

ამ მომხმარებლის სახელმძღვანელოში მოხსენიებული პროგრამული უზრუნველყოფის სათაურები მათი შესაბამისი კომპანიების საკუთრებაა მათი ლიცენზიის ხელშეკრულებების შესაბამისად. ეს სათაურები გამოიყენება მხოლოდ სასწავლო მიზნებისთვის.

აქ ნახსენები ყველა სხვა პროდუქტი და სავაჭრო დასახელება შეიძლება იყოს მათი შესაბამისი მფლობელების რეგისტრირებული სავაჭრო ნიშნები, სავაჭრო ნიშნები ან მომსახურების ნიშნები და მოხსენიებულია მხოლოდ სასწავლო მიზნებისთვის.

საავტორო უფლებები

ამ მომხმარებლის სახელმძღვანელოს საავტორო უფლებები ეკუთვნის Zhuhai Pantum Electronics Co.,Ltd-ს.

ამ მომხმარებლის სახელმძღვანელოს კოპირება, თარგმნა, შეცვლა ან გადაცემა ნებისმიერი საშუალებით ან ფორმით აკრძალულია „Zhuhai Pantum Electronics Co.,Ltd“-ის წინასწარი წერილობითი ნებართვის გარეშე.

ვერსია: V1.5

პასუხისმგებლობის შეზღუდვა

მომხმარებლებისთვის მოწოდებული მომსახურების ხარისხის გასაუმჯობესებლად, Zhuhai Pantum Electronics Co., Ltd. იტოვებს უფლებას, შეიტანოს ცვლილებები ამ მომხმარებლის სახელმძღვანელოში. ამ სახელმძღვანელოში მოცემული ინფორმაცია შეიძლება შეიცვალოს წინასწარი შეტყობინების გარეშე.

ამ სახელმძღვანელოს მოთხოვნების შეუსრულებლობით გამოწვეული ნებისმიერი ზიანი მომხმარებლის პასუხისმგებლობაა. თუმცა, სახელმძღვანელოში ან მომსახურების ხელშეკრულებაში მოცემული პირდაპირი გარანტიების გარდა, Zhuhai Pantum Electronics Co., Ltd. არ იძლევა რაიმე პირდაპირ ან ნაგულისხმევ გარანტიას ამ მომხმარებლის სახელმძღვანელოს გარდა (მათ შორის მინაარსთან ან სიტყვებთან მიმართებაში).

ამ პროდუქტის გამოყენება გარკვეული დოკუმენტების ან სურათების კოპირების, ბეჭდვის, სკანირების ან სხვა ოპერაციების შესასრულებლად შეიძლება აკრძალულია ადგილობრივი კანონმდებლობით. თუ არ ხართ დარწმუნებული ამ მოწყობილობის გარკვეული დოკუმენტების ან სურათების დამუშავების კანონიერებაში, წინასწარ უნდა გაიაროთ კონსულტაცია ადვოკატთან.

მოწყობილობის უსაფრთხოდ გამოყენება შესაძლებელია მხოლოდ არატროპიკულ კლიმატურ ზონებში, ზღვის დონიდან არაუმეტეს 2000 მეტრის სიმაღლეზე.

ეს პროდუქტი გამოდგება სახლისა და ოფისის გამოყენებისთვის. წარმოების თარიღისთვის იხილეთ შეფუთვის გვერდზე არსებული ლურჯი ეტიკეტი. პროდუქციის მისამართი: No.3883, Zhuhai Avenue, Zhuhai, Guangdong, China 519060. წარმოშობის ქვეყანა: ჩინეთი.

უსაფრთხოების ზომები

გამორთეთ დენი

მოწყობილობა უნდა განთავსდეს კვების წყაროებთან ახლოს, რათა უზრუნველყოფილი იყოს დენის გათიშვის სიმარტივე!

ლაზერული უსაფრთხოება

ლაზერული გამოსხივება საზიანოა ადამიანის ჯანმრთელობისთვის. რადგან ლაზერული კომპონენტები მთლიანად დალუქულია პრინტერში, ლაზერული გამოსხივება არ გაჟონავს. ლაზერული გამოსხივების ზემოქმედების თავიდან ასაცილებლად, არავითარ შემთხვევაში არ დაშალოთ პრინტერი!

ეს პრინტერი შეესაბამება 1 კლასის ლაზერული პროდუქტების CFR ლიმიტებს. პრინტერი შეიცავს III b კლასის ლაზერულ დიოდს, რომლის გამოსხივება არ ვრცელდება სხვა ლაზერულ კომპონენტებზე.

შემდეგი ეტიკეტი განთავსებულია პრინტერის შიგნით მდებარე ლაზერულ კომპონენტებზე:



გადამუშავება და განადგურება

გარემოს დაცვის მიზნით, ჩვენმა კორპორაციამ შექმნა გამოყენებული მოწყობილობების გადამუშავებისა და განადგურების სისტემა. მოწყობილობების გადამუშავების შესახებ ინფორმაცია შეგიძლიათ იხილოთ Pantum-ის ოფიციალურ ვებსაიტზე www.pantum.com.

უსაფრთხოების ზომების მიღება უსაფრთხო გამოყენებისთვის

პრინტერის გამოყენებამდე, გთხოვთ, გაითვალისწინოთ შემდეგი უსაფრთხოების ზომები.

⚠ გაფრთხილება

	<p>პრინტერში მაღალი ძაბვის ელექტროდია. განმეორდება დარწმუნებით, რომ ის გამორთულია დენის წყაროდან!</p>	
	<p>არ ჩადოთ ან ამოიღოთ დენის შტეფსელი სველი ხელებით, რადგან ამან შეიძლება გამოიწვიოს ელექტროშოკი.</p>	
	<p>ბეჭდვისას, ფიუზერის ბლოკი ცხელდება და გარკვეული დროის განმავლობაში ცხელი რჩება. მასთან შეხებამ (ნაჩვენებ დაჩრდილულ ადგილას) შეიძლება დამწვრობა გამოიწვიოს!</p>	
	<p>ფიუზერის ბლოკს მიმაგრებული აქვს მაღალი ტემპერატურის გამაფრთხილებელი ეტიკეტი. არ მოამოროთ ან დააზიანოთ ეს ეტიკეტი.</p>	

უსაფრთხოების ზომები

პრინტერის გამოყენებამდე უსაფრთხოების ზომები:

1. წაიკითხეთ ყველა ინსტრუქცია და დარწმუნდით, რომ ისინი გესმით.
2. თქვენ უნდა გესმოდეთ ელექტრო მოწყობილობებთან მუშაობის საფუძვლები.
3. დაიცავით მოწყობილობაზე ან მოწოდებულ აღჭურვილობის სახელმძღვანელოში მოცემული ყველა გაფრთხილება და ინსტრუქცია.
4. თუ საოპერაციო ინსტრუქცია ეწინააღმდეგება უსაფრთხოების ინფორმაციას, ხელახლა გადახედეთ უსაფრთხოების ინფორმაციას, რადგან შესაძლოა, საოპერაციო ინსტრუქცია არასწორად გაიგეთ. თუ კონფლიქტი გაგრძელდა, დახმარებისთვის დარეკეთ მომხმარებელთა მხარდაჭერის ცხელ ხაზზე ან დაუკავშირდით სერვისის წარმომადგენელს.
5. აღჭურვილობის განმუშავებამდე, გამორთეთ კვების კაბელი ცვლადი დენის წყაროდან. არ გამოიყენოთ თხევადი სანმენდი საშუალებები ან აეროზოლები.
6. დარწმუნდით, რომ აღჭურვილობა სტაბილურ ზედაპირზეა განთავსებული, რათა თავიდან აიცილოთ სერიოზული დაზიანება, რომელიც შეიძლება გამოწვეული იყოს აღჭურვილობის ვარდნით.
7. არ განათავსოთ აღჭურვილობა რადიატორებთან, კონდიციონერებთან ან ვენტილაციის მილებთან ახლოს.
8. არ დადოთ ნივთები დენის კაბელზე. არ განათავსოთ აღჭურვილობა ისეთ ადგილას, სადაც ადამიანებს შეუძლიათ მასზე ფეხის დადება.
9. არ გადატვირთოთ როზეტები და გამათვართებელი კაბელები. ამან შეიძლება უარყოფითად იმოქმედოს მის მუშაობაზე და გამოიწვიოს ხანძარი ან ელექტროშოკი.
10. მოერიდეთ ცხოველებს კომპიუტერის ცვლადი დენის კაბელისა და ინტერფეისის კაბელის დალქვამი.
11. არ ჩადოთ ბასრი საგნები აღჭურვილობის ჭრილებში, რათა თავიდან აიცილოთ მალაქის დაზიანება და ნაწილებთან შეხება, რამაც შეიძლება გამოიწვიოს ხანძარი ან ელექტროშოკი. ფრთხილად იყავით, რომ სითხე არ დაღვაროთ აღჭურვილობაზე;
12. ელექტროშოკის რისკის თავიდან ასაცილებლად არ დაშალოთ აღჭურვილობა. აუცილებელი შეკეთება უნდა განახორციელოს მხოლოდ კვალიფიციურმა სერვის პერსონალმა. სახურავების გახსნამ ან მოხსნამ შეიძლება გამოიწვიოს ელექტროშოკი ან სხვა საფრთხეები. არასწორმა დაშლამ და ხელახლა აწყობამ ასევე შეიძლება გამოიწვიოს ელექტროშოკი შემდგომი გამოყენების დროს.
13. თუ რომელიმე შემდეგი შემთხვევა მოხდა, გამორთეთ აღჭურვილობა კომპიუტერიდან და გამორთეთ კვების კაბელი ელექტროგადამცემიდან, შემდეგ კი მომსახურებისთვის მიმართეთ კვალიფიციურ სერვის პერსონალს:
 - სითხე შევიდა აღჭურვილობაში;
 - აღჭურვილობა წვიმის ზემოქმედების ქვეშ მოექცა ან მასზე წყალი დაიღვარა;
 - აღჭურვილობა დაეცა ან საფარი დაზიანდა;
 - აღჭურვილობის მუშაობა მნიშვნელოვნად შეიცვალა.
14. დაარეგულირეთ მხოლოდ ინსტრუქციებში მითითებული მართვის საშუალებები. სხვა მართვის საშუალებების არასწორად დაყენებამ შეიძლება გამოიწვიოს დაზიანება, რომლის გამოსწორებაც პროფესიონალი მომსახურე პერსონალი უფრო მეტ დროს წაიღებს.
15. ელექტროშოკის რისკის თავიდან ასაცილებლად, არ გამოიყენოთ ეს აღჭურვილობა ჭკა-ქუხილის დროს. თუ შესაძლებელია, ჭკა-ქუხილის დროს გამორთეთ კვების კაბელი.
16. რამდენიმე გვერდის უწყვეტი ბეჭდვისას, უჯრის ზედაპირი ძალიან ცხელდება. არ შეეხოთ ამ ზედაპირს და ბავშვები მოარიდეთ მას.
17. მოწყობილობის სიგნალის მავთული, რომელიც პრინტერს უკავშირდება, არ არის განუთვნილი გარე გამოყენებისთვის.
18. ხანგრძლივი გამოყენების ან ცუდად ვენტილირებად ადგილას დიდი რაოდენობით დოკუმენტების დაბეჭდვის შემთხვევაში, უზრუნველყოფილი უნდა იყოს რეგულარული ვენტილაცია.
19. ლოდინის რეჟიმში, მოწყობილობა ავტომატურად გადადის ენერჯის დაზოგვის (ძილის) რეჟიმში, თუ ის გარკვეული პერიოდის განმავლობაში (მაგ. 1 წუთი) არ მიიღებს ბეჭდვის დავალებას; მოწყობილობა არ მოიხმარს ენერჯიას მხოლოდ იმ შემთხვევაში, თუ ის არ არის მიერთებული რაიმე გარე კვების წყაროსთან.
20. მოწყობილობა მიუერთდება 1 კლასის აღჭურვილობას და მუშაობის დროს უნდა იყოს მიერთებული დამინებულ ელექტროგადამცემთან.
21. მიწოდების დროს ეს მოწყობილობა უნდა იყოს განლაგებული მეფუთვაზე მითითებული გადაზიდვის ნიშნების შესაბამისად.

22. ეს მოწყობილობა დაბალი ძაბვის მოწყობილობაა. მოწყობილობის მითითებულ დიაპაზონზე დაბალი ძაბვით გამოყენებისას, მიიღეთ შესაბამისი ზომები ან დაუკავშირდით Pantum-ის გაყიდვების შემდგომი მომსახურების ცენტრს, თუ ტონერი დალაქულია ბეჭდურ ფურცლებზე ან მოწყობილობა წელა ირთვება.
23. მოწყობილობა იყიდება სრულად აწყობილი. საჭიროების შემთხვევაში, დამატებითი კომპონენტების შექმნა შესაძლებელია Pantum-ის გაყიდვების შემდგომი მომსახურების ცენტრში. თუ შექმნილი მოწყობილობა არ შეესაბამება სპეციფიკაციებს, პრობლემის გადასაჭრელად, გთხოვთ, დაუკავშირდეთ მითითებულ გაყიდვების შემდგომი მომსახურების ცენტრს.
24. დაამონტაჟეთ ეს მოწყობილობა ისეთ ადგილას, სადაც გარემოს ტემპერატურაა 10°C–32.5°C და ფარდობითი ტენიანობა 20%-80%.
25. უსაფრთხოებისა და სხვა მიზეზების გამო, პრინტერი შეიძლება გადავიდეს წყვეტილი ბეჭდვის რეჟიმზე გარკვეული დროის განმავლობაში უწყვეტი ბეჭდვის შემდეგ.
26. გთხოვთ, ეს მომხმარებლის სახელმძღვანელო უსაფრთხო ადგილას შეინახოთ.

მარეგულირებელი ინფორმაცია



ეს სიმბოლო მიუთითებს, რომ ეს პროდუქტი არ უნდა გადაიყაროს საყოფაცხოვრებო ნარჩენებთან ერთად მისი ექსპლუატაციის ვადის ამოწურვის შემდეგ. თქვენი გამოყენებული აღჭურვილობა უნდა გადაიტანოთ ელექტრო და ელექტრონული მოწყობილობების ნარჩენების გადამუშავებისთვის განკუთვნილ შეგროვების პუნქტში. იხილეთ: ელექტრო და ელექტრონული მოწყობილობების ნარჩენების (WEEE) დირექტივა 2002/96/EC. დამატებითი ინფორმაციისთვის, გთხოვთ, დაუკავშირდეთ თქვენს საცალო მოვაჭრეს ან მომწოდებელს.



ეს პროდუქტი განკუთვნილია მხოლოდ შიდა გამოყენებისთვის.



ევროპის თანამეგობრობის (EC) დირექტივებთან შესაბამისობა.
 ეს პროდუქტი შეესაბამება ელექტრომაგნიტური თავსებადობისა და ელექტრომოწყობილობების უსაფრთხოების შესახებ წევრი სახელმწიფოების კანონმდებლობის დაახლოებისა და ჰარმონიზაციის შესახებ საბჭოს დირექტივებში 2014/30/EU და 2014/35/EU დადგენილ დაცვის მოთხოვნებს. განკუთვნილია გარკვეული ძაბვის ფარგლებში გამოსაყენებლად. ამ პროდუქტის მწარმოებელია Zhuhai Pantum Electronics Co., Ltd., No. 3883, Zhuhai Avenue, Zhuhai, Guangdong, China 519060. დირექტივების მოთხოვნებთან შესაბამისობის დეკლარაცია ხელმისაწვდომია უფლებამოსილი წარმომადგენლის მოთხოვნის შემთხვევაში.
 ეს პროდუქტი აკმაყოფილებს EN 55032 სტანდარტის B კლასის განმარტებას და EN 60950 სტანდარტის უსაფრთხოების მოთხოვნებს.



ეს პრინტერი სრულად შეესაბამება დირექტივის 2009/95/EC (RoHS) მოთხოვნებს და განახლებული დირექტივის 2011/65/EU (ტოქსიკური და საშიში ნივთიერებების დირექტივა) მოთხოვნებს.



სერტიფიცირებულია რუსეთის, ბელორუსის და ყაზახეთის საბაჟო კავშირის მიერ.
 ერთიანი სიმბოლო: EAC.

შინაარსი

1. პრინტერის გამოყენებამდე.....	1-2
1.1. მოდელების შესავალი.....	1-2
1.2. მხარდაჭერილი აქსესუარები.....	1-3
1.3. მოწყობილობის ტიპი.....	1-4
1.4. ლაზერული ტონერის კარტრიჯი.....	1-8
1.5. ადვილად შესავსები ლაზერული ტონერის კარტრიჯი.....	1-8
1.5.1. ლაზერული კარტრიჯის სტრუქტურა.....	1-8
1.5.2. ლაზერული კარტრიჯის შევსების პროცედურა.....	1-8
1.6. მართვის პანელი.....	1-10
2. კაღალდი და საბეჭდი მასალები.....	2-2
2.1. კაღალდის სპეციფიკაციები.....	2-2
2.2. სპეციალური დოკუმენტი.....	2-3
2.3. არასაბეჭდი და არასკანირებადი ადგილები.....	2-4
2.4. კაღალდის ჩატვირთვა.....	2-5
2.5. კაღალდი და ორიგინალები.....	2-6
2.5.1. სკანირება პლანშეტის გამოყენებისას.....	2-6
2.5.2. სკანირება ავტომატური მიმწოდებლის გამოყენებით დოკუმენტები (ADF).....	2-8
3. დრაივერის ინსტალაცია და ჩატვირთვა.....	3-2
3.1. დრაივერის ინსტალაცია Windows სისტემაზე დაყრდნობით.....	3-2
3.1.1. USB კავშირი და დაკავშირების მეთოდი.....	3-2
3.1.2. უკაბელო ქსელის ერთ ნაბიჯში დაყენება.....	3-18
3.1.3. სადენიანი ქსელის დაკავშირებისა და ინსტალაციის მეთოდი.....	3-26
3.2. დრაივერის ინსტალაცია Mac სისტემაზე დაყრდნობით.....	3-27
3.2.1. დრაივერის ინსტალაცია.....	3-27
3.3. პრინტერის დამატება Mac სისტემაში.....	3-29
3.3.1. USB კავშირი პრინტერის დამატება.....	3-29
3.3.2. სადენიანი ქსელის კავშირები.....	3-29
3.3.3. უკაბელო ქსელის კავშირები.....	3-29
3.3.4. კავშირები AirPrint-ის საშუალებით.....	3-30
4. სადენიანი ქსელის პარამეტრები (პრინტერის მოდელებისთვის, რომლებიც მხარს უჭერენ სადენიანი ქსელის საშუალებით ბეჭდვას).....	4-2
4.1. პრინტერის ქსელში ინსტალაცია.....	4-2
4.2. ქსელური პრინტერის მართვა.....	4-2
4.2.1. ქსელის პარამეტრების ნახვა ან შეცვლა.....	4-2
4.2.2. ვებ სერვერში შესასვლელად პაროლის დაყენება ან შეცვლა.....	4-2
5. უკაბელო ქსელის დაყენება (მხოლოდ Wi-Fi მოდელები).....	5-2
5.1. ინფრასტრუქტურის მოდელი.....	5-2
5.1.1. უკაბელო ქსელის დაკავშირების ინსტრუმენტები.....	5-2
5.1.2. Wi-Fi დაცული დაყენება (WPS).....	5-7
5.1.3. როგორ გამორთოთ Wi-Fi ქსელთან კავშირი.....	5-7
5.2. Wi-Fi ცხელი წერტილის რეჟიმი.....	5-8
5.2.1. წინასწარი მომზადება.....	5-8
5.2.2. Wi-Fi ცხელი წერტილის საშუალებით დაკავშირება.....	5-8
5.2.3. Wi-Fi წვდომის წერტილის დაყენება.....	5-8
5.3. ხშირად დასმული კითხვები უკაბელო ქსელის დამყარებასთან დაკავშირებით.....	5-8
6. Pantum-ის მობილური ბეჭდვა, მობილური სკანირება და მობილური ფაქსი.....	6-2
6.1. მობილური ბეჭდვისა და მობილური სკანირების ფუნქციების შესავალი და Pantum-ის მობილური ფაქსი.....	6-2

6.1.1	რა არის Pantum-ის მობილური ბეჭდვა, მობილური სკანირება და მობილური ფაქსი	6-2
6.1.2	მობილური ბეჭდვის, მობილური სკანირების აპლიკაციის ჩამოტვირთვა და Pantum Mobile Fax"	6-2
6.1.3	მხარდაჭერილი მობილური ოპერაციული სისტემები	6-2
6.2	მობილური ბეჭდვის პროცედურა	6-2
6.2.1	Android მოწყობილობებისთვის	6-2
6.2.2	iOS მოწყობილობებისთვის	6-3
7	ზოგადი პარამეტრები	7-2
7.1	სისტემის ინსტალაცია	7-2
7.1.1	ტონერის დაზოგვის პარამეტრები	7-2
7.1.2	ენის დაყენება	7-4
7.1.3	ქარხნული პარამეტრების აღდგენა	7-4
7.1.4	ძილის რეჟიმის პარამეტრი	7-5
7.1.5	ავტომატური გამორთვა	7-6
7.1.6	ქსელის დაყენება	7-7
7.1.7	ქსელის ინფორმაცია	7-8
7.2	პრესის საინფორმაციო ანგარიში	7-9
8	ბეჭდვა	8-2
8.1	ბეჭდვის ფუნქცია	8-2
8.2	დახმარების გახსნა	8-3
8.3	ორმხრივი ბეჭდვა	8-4
8.4	ბეჭდვის დავალების გაუქმება	8-7
8.5	ბეჭდვა MAC სისტემაში	8-7
9	კოპირება	9-2
9.1	კოპირების ფუნქცია	9-2
9.2	როგორ გავაკოპიროთ	9-2
9.3	კოპირების გაუქმება	9-2
9.4	ჩვეულებრივი კოპირების დაყენება	9-2
9.4.1	გამოსახულების ხარისხი	9-3
9.4.2	ინტენსივობა	9-3
9.4.3	პანტოგრაფი	9-3
9.4.4	ერთ ნაშრომში ბევრი გვერდი	9-4
9.4.5	კლონი	9-4
9.4.6	პოსტერი	9-4
9.4.7	თითოეულ გვერდზე კოპირება	9-5
9.4.8	ხელით ორმხრივი კოპირება	9-5
9.4.9	ქაღალდის დაყენება	9-5
9.5	პირადობის მოწმობის კოპირების დაყენება	9-6
9.5.1	მოწყობის მეთოდი	9-6
9.5.2	ინტენსივობა	9-7
9.5.3	ქაღალდის პარამეტრები	9-7
9.6	ანგარიშ-ფაქტურის კოპირების დაყენება	9-7
9.6.1	ინტენსივობა	9-7
9.6.2	ქაღალდის პარამეტრები	9-7
10	სკანირება	10-2
10.1	აპარატურის სკანირება	10-2
10.1.1	ვლანშეტის გამოყენებით დისტანციური სკანირების შესრულების ნაბიჯები	10-2
10.1.2	ნაბიჯები დისტანციური სკანირების შესასრულებლად ავტომატური დოკუმენტების მიმწოდებლის (ADF) გამოყენებით	10-3
10.1.3	ერთი გვერდის სკანირება	10-3
10.1.4	კომბინირებული სკანირება	10-3

10.1.5. სხვა სკანირების ფუნქციები.....	10-4
10.2. პროგრამული უზრუნველყოფის სკანირება.....	10-9
10.2.1. ჰანტუმის სკანირების აპლიკაცია.....	10-9
10.2.2. TWAIN სკანერის დრაივერი.....	10-10
10.2.3. WIA სკანერის დრაივერი.....	10-12
10.2.4. სკანირების დავალების გაუქმება.....	10-15
10.3. სკანირება MAC სისტემაში.....	10-16
10.3.1. ICA სკანირება.....	10-16
10.3.2. TWAIN სკანირება.....	10-19
11. ფაქსი.....	11-2
11.1. მოწყობილობების შეერთება.....	11-2
11.2. ფაქსის პარამეტრები.....	11-3
11.3. ფაქსის ფუნქციები.....	11-5
11.3.1. ფაქსის გაგზავნა.....	11-5
11.3.2. ფაქსის მიღება.....	11-7
11.3.3. სხვა სკანირების ფუნქციები.....	11-8
11.4. კონტაქტები.....	11-13
11.5. ფაქსის გაუქმება.....	11-13
11.6. Pantum PC-Fax პროგრამული უზრუნველყოფა.....	11-14
11.6.1. გახსნა.....	11-14
11.6.2. ფაქსის გაგზავნა თქვენს კომპიუტერში არსებული ფაქსის აპლიკაციის გამოყენებით.....	11-14
11.6.3. PC-Fax-ის ძირითადი პარამეტრები.....	11-15
11.6.4. PC-Fax-ის გამოყენებით ფაქსის გაგზავნის სხვა ფუნქციები.....	11-16
12. პრევენციული ტექნიკური მომსახურება.....	12-2
12.1. პრინტერის გაწმენდა.....	12-2
12.2. ლაზერული ტონერის კარტრიჯის მომსახურება.....	12-5
12.2.1. ლაზერული ტონერის კარტრიჯის გამოყენება და მოვლა.....	12-5
12.2.2. ლაზერული ტონერის კარტრიჯის სიცოცხლის ხანგრძლივობა.....	12-5
12.2.3. ლაზერული ტონერის კარტრიჯის შეცვლა.....	12-6
13. პრობლემების მოგვარება.....	13-2
13.1. ქაღალდის გაჭედვის აღმოფხვრა.....	13-2
13.2. შეცდომის შეტყობინება.....	13-5
13.3. გავრცელებული პრობლემების მოგვარება.....	13-6
13.3.1. გავრცელებული ხარვეზები.....	13-6
13.3.2. გამოსახულების დეფექტები.....	13-8
14. მენიუს სტრუქტურა.....	14-2
14.1. პარამეტრების კოპირება.....	14-2
14.2. სკანირების პარამეტრები.....	14-5
14.3. ფაქსის პარამეტრები.....	14-6
14.4. სისტემის ინსტალაცია.....	14-8
14.5. საინფორმაციო ანგარიში.....	14-10
14.6. ვერსიის ინფორმაცია.....	14-10
14.7. ფაქსის მენიუს სტრუქტურა.....	14-11
15. პროდუქტის სპეციფიკაციები.....	15-2

გამოყენებამდე

1

თავი

1. პრინტერის გამოყენებამდე.....	2
1.1. მოდელების შესავალი.....	2
1.2. მხარდაჭერილი აქსესუარები	3
1.3. მოწყობილობის ტიპი.....	4
1.4. ლაზერული ტონერის კარტრიჯი	8
1.5. ადვილად შესავსები ლაზერული ტონერის კარტრიჯი.....	8
1.5.1. ლაზერული კარტრიჯის სტრუქტურა.....	8
1.5.2. ლაზერული კარტრიჯის შევსების პროცედურა.....	8
1.6. მართვის პანელი.....	10

1. პრინტერის გამოყენებამდე

1.1 მოდელების გაცნობა

ამ მოწყობილობისთვის რეკომენდებულია შემდეგი პარამეტრები:

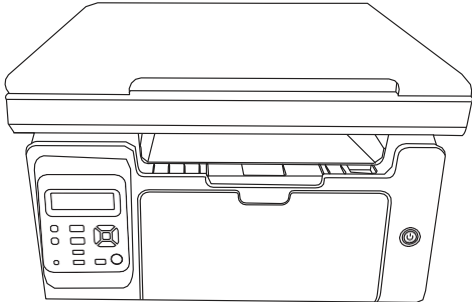
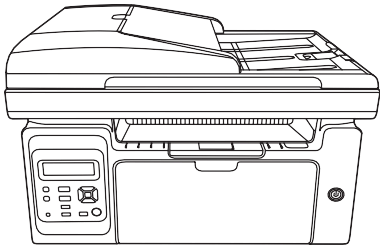
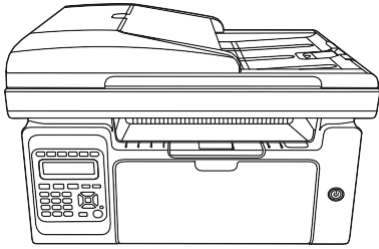
სერიის სათაური	M6200/M6500 სერია	
გამოსახულება		
ძირითადი ფუნქციები	ბეჭდვა, კოპირება, სკანირება	
ძირითადი მოდელები	USB მოდელი, NET მოდელი, Wi-Fi მოდელი	
მთავარი მახასიათებლები	<ul style="list-style-type: none">• A4 ქაღალდზე მაქსიმალური ბეჭდვის სიჩქარეა 20/22 გვ/წთ, ხოლო Letter ზომის ქაღალდზე - 21/23 გვ/წთ.• შემაჯავლი უჯრის მაქსიმალური ტევადობა 150 გვერდია, ხოლო გამომავალი უჯრის მაქსიმალური ტევადობა 100 გვერდია.• მაქსიმალური ბეჭდვის მოცულობა თვეში 20,000 გვერდია.• სრული ფერადი სკანირების მხარდაჭერა• მხარს უჭერს სკანირების ფუნქციას ელ.ფოსტაზე	
სერიის სათაური	M6550 სერია	M6600 სერია
გამოსახულება		
ძირითადი ფუნქციები	ბეჭდვა, კოპირება, სკანირება, ფაქსის გაგზავნა	
ძირითადი მოდელები	USB მოდელი, NET მოდელი, Wi-Fi მოდელი	
მთავარი მახასიათებლები	<ul style="list-style-type: none">• A4 ქაღალდზე ბეჭდვის მაქსიმალური სიჩქარეა 22 გვ/წთ, ხოლო Letter ქაღალდზე – 23 გვ/წთ.• სკანირების მხარდაჭერა ავტომატური დოკუმენტების მიმწოდებლისთვის• მიმწოდებლის უჯრის მაქსიმალური ტევადობაა 150 გვერდი, ხოლო გამომავალი უჯრის მაქსიმალური ტევადობა 100 გვერდია.• მაქსიმალური ბეჭდვის მოცულობა თვეში 20,000 გვერდია• სრული ფერადი სკანირების მხარდაჭერა• მხარს უჭერს სკანირების ფუნქციას ელ.ფოსტაზე• ფაქსის მხარდაჭერა (მხოლოდ M6600 სერია)	

1.2. მხარდაჭერილი აქსესუარები

სახელი

ინტერფეისის კაბელი
USB

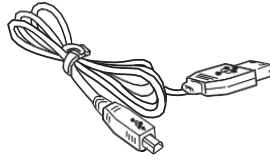

კვების კაბელი

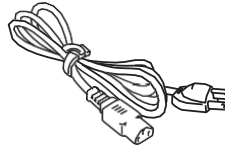

კომპაქტ დისკი



მოკლე
სახელმძღვანელო



პანტუმის გარანტია

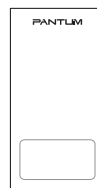

ტელეფონი



ტელეფონის
კაბელი



დაგრეხილი კაბელი

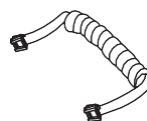

შენიშვნა.• Pantum-ის გარანტია შესაძლოა ზოგიერთ რეგიონში ხელმისაწვდომი არ იყოს.

- ზოგიერთ ქვეყანაში, M6600 სერიის მოდელს მოყვება ტელეფონი, ტელეფონის კაბელი და დახვეული კაბელი.
 - ხმის რეგულირება ტელეფონის გამოყენებით შეუძლებელია.
-

1.3. მოწყობილობის ტიპი

გვერდითი ხედი (1)

სერიული ნომერი M6200/M6500 სერია

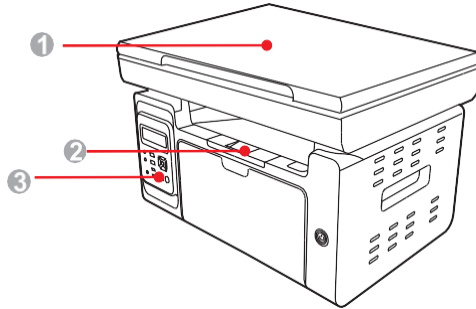

-
- | | |
|---|-----------------|
| 1 | თავსახური |
| 2 | გამომავალი უჯრა |
| 3 | მართვის პანელი |
-

სერიული ნომერი M6550/M6600 სერია

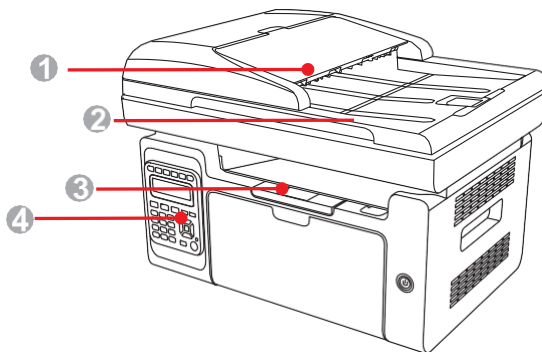

-
- | | |
|---|-------------------------------------|
| 1 | ავტომატური დოკუმენტების მიმწოდებელი |
| 2 | სახურავი |
| 3 | გამომავალი უჯრა |
| 4 | მართვის პანელი |
-

სერიული ნომერი M6200/M6500 სერია

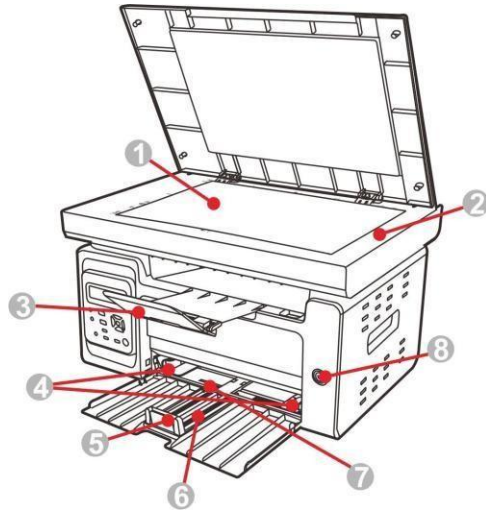

1	ექსპოზიციის მინა
2	სკანირების პლატფორმა
3	გამომავალი უჯრა
4	ავტომატური ქაღალდის მიწოდების დეფლექტორი
5	ქაღალდის დამჭერი
6	მიწოდების უჯრა
7	ავტომატური მიწოდების უჯრა
8	დენის გადამრთველი

სერიული ნომერი M6550/M6600 სერია

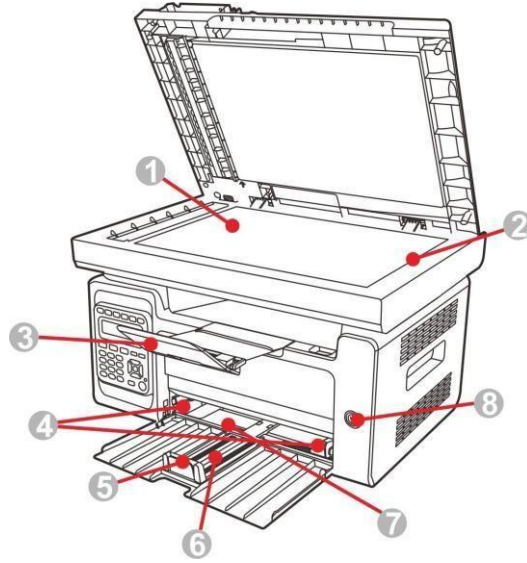

1	მინა
2	სკანირების პლატფორმა
3	გამომავალი უჯრა
4	ავტომატური ქაღალდის მიწოდებლის დეფლექტორი
5	ქაღალდის შემაკავებელი
6	საკვების უჯრა
7	ავტომატური მიწოდების უჯრა
8	დენის გადამრთველი



შენიშვნა: • ჩართვის/გამორთვის ღილაკი პრინტერზე არსებობს ორი სახით:

„სენსორული ტიპის“ და „ფიქსირებადი მექანიკური ტიპის“.

დაეყრდენით თქვენი პრინტერის რეალურ გარემოებას.

ბ) პრინტერის „სენსორული ტიპის“ ჩართვის/გამორთვის ღილაკს მხოლოდ ერთი მდგომარეობა აქვს, ხოლო გადართვა ხდება მოვლედ დაჭერით.

1) ჩართვა: გამორთულ პრინტერზე ელექტრომომარაგების მისაწოდებლად, მოვლედ დააჭირეთ ჩართვის/გამორთვის ღილაკს.

2) გამორთვა: ჩართული პრინტერის ელექტრომომარაგების გასათიშად, დააჭირეთ და აჭერით ჩართვის/გამორთვის ღილაკს 3 წამის განმავლობაში.

გ) ფიქსირებადი მექანიკური ტიპის ჩართვის/გამორთვის ღილაკს აქვს ორი მდგომარეობა: კონტაქტის ჩაქეცვა და კონტაქტის განსნა.

1) ჩართვა: გამორთულ პრინტერზე ელექტრომომარაგების მისაწოდებლად, მოვლედ დააჭირეთ ჩართვის/გამორთვის ღილაკს.

2) გამორთვა: ჩართული პრინტერის ელექტრომომარაგების გასათიშად, მოვლედ დააჭირეთ ჩართვის/გამორთვის ღილაკს.

უკანა ხედი

სერიული ნომერი

M6200/M6500 სერია

დიაგრამა

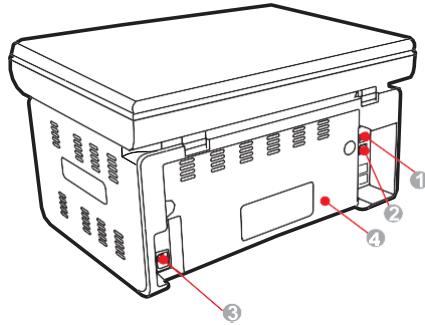

- | | |
|---|-------------------|
| 1 | USB ინტერფეისი |
| 2 | ქსელის ინტერფეისი |
| 3 | კვების ინტერფეისი |
| 4 | უკანა თავსახური |

სერიული ნომერი

M6550/M6600 სერია

დიაგრამა

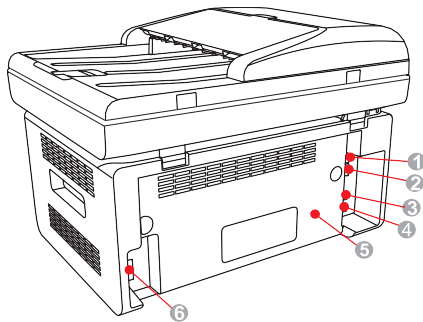

- | | |
|---|--|
| 1 | USB ინტერფეისი |
| 2 | ქსელის ინტერფეისი |
| 3 | გაფართოების ინტერფეისი (მხოლოდ M6600 სერიის მოწყობილობები) |
| 4 | ტელეფონის კაბელის ინტერფეისი (მხოლოდ M6600 სერიის მოწყობილობები) |
| 5 | უკანა თავსახური |
| 6 | კვების ინტერფეისი |



შენიშვნა.• ესკიზის გამოსახულება შეიძლება ოდნავ განსხვავდებოდეს სხვა მოდელებისგან და ფუნქციებისგან.

1.4 ლაზერული ტონერის კარტრიჯი

ლაზერული ტონერის კარტრიჯის სიცოცხლის ხანგრძლივობა

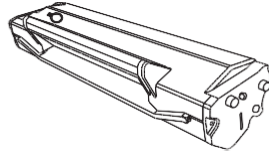

ტიპი	საშუალო ბეჭდვის მოცულობა
სტანდარტული ტევადობის ლაზერული ტონერის კარტრიჯი	სასტარტო კარტრიჯი დაახლოებით 700 გვერდია, სტანდარტული კარტრიჯი დაახლოებით 1600 გვერდი. (ზემოთ მოცემული ინფორმაცია ეფუძნება ISO/IEC 19752 სტანდარტს)



შენიშვნა. მოდელი შეიძლება შეიცვალოს შემდეგით შეტყობინების გარეშე.

- სახარჯი მასალის მოხმარება შეიძლება განსხვავდებოდეს გამოყენებული მასალების ტიპების მიხედვით.
- რეკომენდებულია მხოლოდ ორიგინალი Pantum-ის სახარჯი მასალის გამოყენება.
- შესაძლოა მხარის ორიგინალი სახარჯი მასალების გამოყენებით გამოწვეული ნებისმიერი დაზიანება არ ვრცელდება გარანტიაზე.

1.5 ადვილად შესავსები ლაზერული ტონერის კარტრიჯი

1.5.1. ლაზერული კარტრიჯის დიზაინი

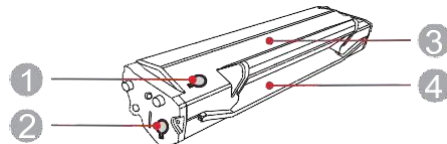

სერიული ნომერი	სახელი
1	ტონერის გამოსასვლელი
2	ტონერის შემავსებელი ხვრელი
3	ტონერის ნარჩენების კონტეინერი
4	ტონერის კონტეინერი

1.5.2. ლაზერული კარტრიჯის შევსების პროცედურა

ეტაპები	დიაგრამა	აღწერა
1		ლაზერული ტონერის კარტრიჯი ტონერის გამოსასვლელი ღიობით ქვემოთ დაიჭირეთ და ვერტიკალურად 5-6-ჯერ შეანჯღრიეთ.

2

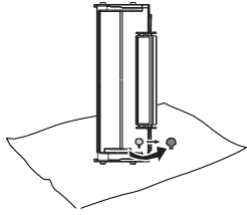

გახსენით ნარჩენი ტონერის
გამოსასვლელი ხვრელის
თავსახური.

3

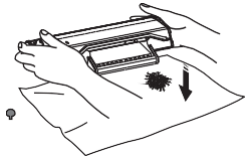

დაცალეთ ტონერი
ნარჩენი ტონერის
კონტეინერიდან

4

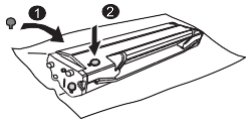

დახურეთ ნარჩენი ტონერის
გამოსასვლელის სახურავი.

5

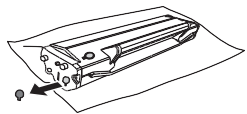

გახსენით ტონერის შევსების
ხვრელის სახურავი.

6

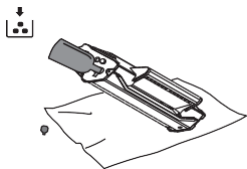

ბოთლის ყელი მოიტანეთ
ტონერით ტონერის შემავსებელ
ხვრელთან

7

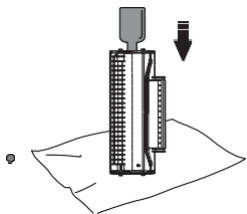

ტონერი დაამატეთ
ტონერის კონტეინერში.

8

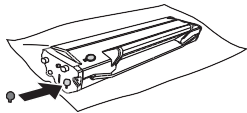

დახურეთ ტონერის
შემავსებელი ხვრელის
თავსახური

9

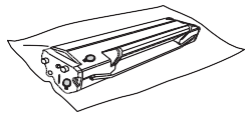

ტონერის შევსება დასრულებულია.

1.6. მართვის პანელი

M6200/M6500/M6550 სერია

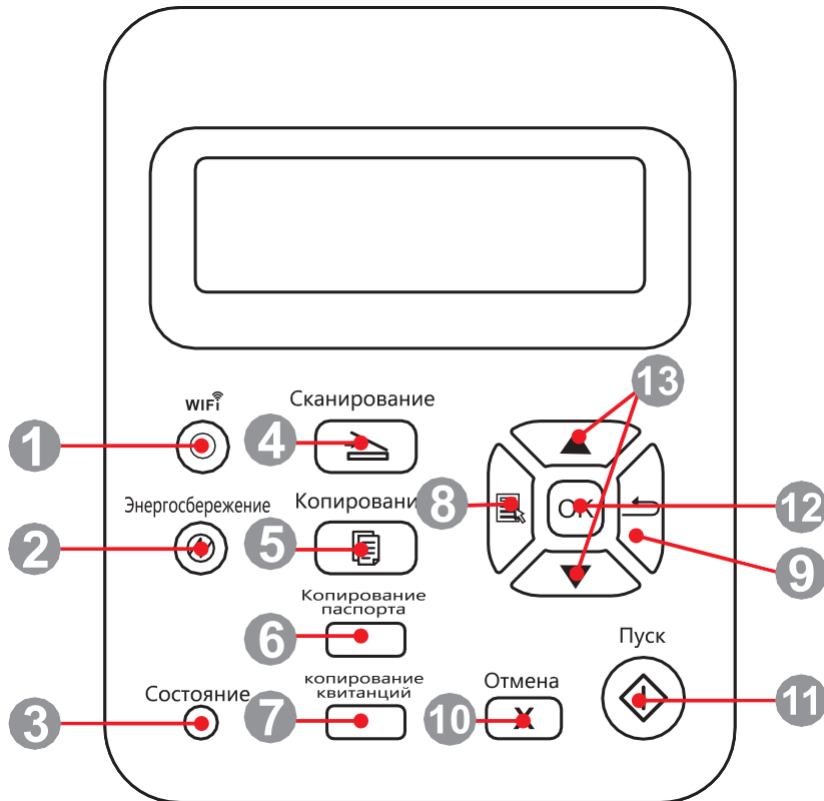

1	Wi-Fi ღილაკი	ეს ღილაკი აჩვენებს Wi-Fi კავშირის სტატუსს (მხოლოდ Wi-Fi-ის მქონე მოდელზე ვრცელდება). Wi-Fi-ს არმქონე მოდელისთვის ეს ღილაკი გამოიყენება ტონერის დაზოგვისთვის.
2	რეჟიმის ღილაკი ენერჯის დაზოგვა/ ძილის რეჟიმიდან გასვლა	დააჭირეთ ამ ღილაკს ენერჯის დაზოგვის რეჟიმში გადასასვლელად ან მოწყობილობის ენერჯის დაზოგვის რეჟიმიდან გამოსაყენებლად.
3	სტატუსის ინდიკატორი	ეს ინდიკატორი აჩვენებს პრინტერის მზადყოფნის, გაფრთხილების და სხვა სტატუსებს. მწვანე ინდიკატორი: ნორმალური სტატუსი ნარინჯისფერი ინდიკატორი: გაფრთხილების სტატუსი წითელი ინდიკატორი: შეცდომის სტატუსი
4	სკანირების ღილაკი	სკანირების რეჟიმში გადასასვლელად დააჭირეთ ამ ღილაკს.
5	კოპირების ღილაკი	კოპირების რეჟიმში გადასასვლელად დააჭირეთ ამ ღილაკს.
6	პასპორტის კოპირების ღილაკი	პასპორტის კოპირების რეჟიმში გადასასვლელად დააჭირეთ ამ ღილაკს.
7	ქვითრის კოპირების ღილაკი	დააჭირეთ ამ ღილაკს ქვითრის კოპირების რეჟიმში შესასვლელად.
8	მენიუს ღილაკი	დააჭირეთ ამ ღილაკს პირადობის მონომის კოპირების რეჟიმში გადასასვლელად.
9	უკან დაბრუნების	დააჭირეთ ამ ღილაკს ერთი გვერდის დონით უკან დასაბრუნებლად.
10	გაუქმების ღილაკი	ოპერაციის გასაუქმებლად დააჭირეთ ამ ღილაკს.
11	გამშვების ღილაკი	დაყენების შემდეგ შესაბამისი ოპერაციის დასაწყებად დააჭირეთ ამ ღილაკს.
12	ღილაკი „OK“	პარამეტრის შესანახად დააჭირეთ ამ ღილაკს.
13	„▲“ და „▼“	თითოეული მენიუსა და მისი პარამეტრების სანახავად დააჭირეთ ამ ორ ღილაკს.

M6600 სერია

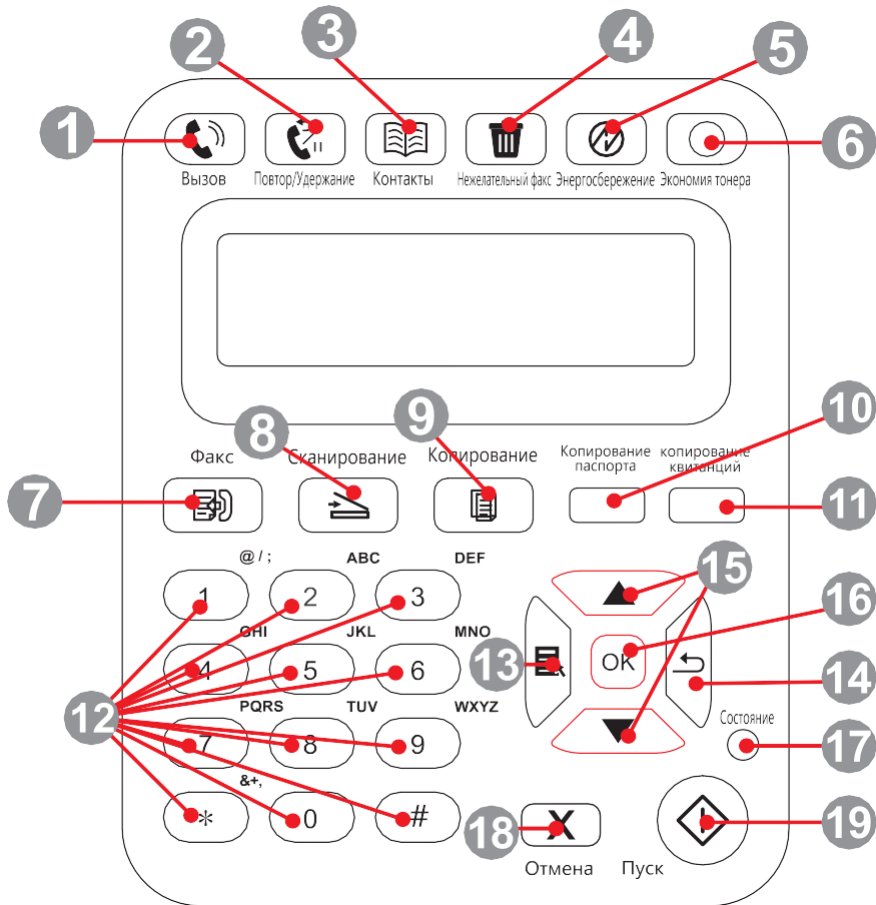

1	სპიკერი	დააჭირეთ ამ ღილაკს, შეიყვანეთ ნომერი და შემდეგ დააჭირეთ ღილაკს „დაწყება“, ფაქსის გასაგზავნად.
2	გამოორება/შეკავება	ეს ღილაკი გამოიყენება ბოლოს აკრეფილი ნომრის ხელახლა აკრეფისთვის ან სწრაფი ან ხელით აკრეფის დროს ჰაუზის დასაყენებლად.
3	კონტაქტები	ეს ღილაკი გამოიყენება სწრაფი აკრეფის ნომერზე პირდაპირ გადასასვლელად.
4	არასასურველი ფაქსი	ფაქსის მიღებისას, დააწკაპუნეთ ამ ღილაკზე, რათა არასასურველი ფაქსის ნომრების სიაში დაამატოთ ის ნომერი, საიდანაც ახლახან მიიღეთ ფაქსი.
5	რეჟიმის ღილაკი ენერჯის დაზოგვა/ძილიდან გასვლა რეჟიმი	დააჭირეთ ამ ღილაკს ენერჯის დაზოგვის რეჟიმში გადასასვლელად ან მოწყობილობის ენერჯის დაზოგვის რეჟიმიდან გამოსაყენებლად.
6	Wi-Fi ღილაკი	ეს ღილაკი აჩვენებს Wi-Fi კავშირის სტატუსს (მხოლოდ Wi-Fi-ს მქონე მოდელებისთვის). Wi-Fi-ს არმქონე მოდელებისთვის ეს ღილაკი გამოიყენება ტონერის დასაზოგად.
7	ფაქსი	ფაქსის რეჟიმში გადასასვლელად დააჭირეთ ამ ღილაკს.
8	ღილაკი „სკანირება“	სკანირების რეჟიმში გადასასვლელად დააჭირეთ ამ ღილაკს.
9	ღილაკი კოპირება	კოპირების რეჟიმში გადასასვლელად დააჭირეთ ამ ღილაკს.

10	ლილაკი „პასპორტის კოპირება“	პასპორტის კოპირების რეჟიმში გადასასვლელად დააჭირეთ ამ ლილაკს.
11	ლილაკი „ქვითრების კოპირება“	დააჭირეთ ამ ლილაკზე ქვითრის კოპირების რეჟიმში შესასვლელად.
12	ციფრული ლილაკები	ეს ლილაკები შეიძლება გამოყენებულ იქნას ტელეფონის ან ფაქსის ნომრის აკრეფისთვის, ან კლავიატურის სახით მოწყობილობაში ინფორმაციის შესაყვანად.
13	მენიუს ლილაკი	მენიუში შესასვლელად და პარამეტრების შესატანად დააჭირეთ ამ ლილაკს.
14	უჯან დაბრუნების ლილაკი	დააჭირეთ ამ ლილაკზე ერთი გვერდის დონით უჯან დასაბრუნებლად.
15	„▲“ და „▼“	დააჭირეთ ამ ლილაკზე თითოეული მენიუსა და მისი პარამეტრების სანახავად.
16	ლილაკი „OK“	პარამეტრების შესანახად დააჭირეთ ამ ლილაკს.
17	მდგომარეო ბის ინდიკატორი	ეს ინდიკატორი აჩვენებს მზადყოფნას, გაერთიანებას და პრინტერის სხვა სტატუსებს. მწვანე ინდიკატორი: ნორმალური სტატუსი. ნარინჯისფერი ინდიკატორი: გაერთიანება. წითელი ინდიკატორი: შეცდომა
18	გაუქმების ლილაკი	ოპერაციის გასაუქმებლად დააჭირეთ ამ ლილაკს.
19	დაწყების ლილაკი	დაყენების შემდეგ შესაბამისი ოპერაციის დასაწყებად დააჭირეთ ამ ლილაკს.

ქალაქი და საბუღი მასალები

2

თავი

2. ქალაქი და საბუღი მასალები.....	2
2.1. ქალაქის სუციფიკაციები.....	2
2.2. სუციალური დოკუმენტი.....	3
2.3. არასაბუღი და არასუანირუბადი ადგილები.....	4
2.4. ქალაქის ჩატვირთვა.....	5
2.5. ქალაქი და ორიგინალები.....	6
2.5.1. სუანირუბა პლანშეტის გამოყენებისას.....	6
2.5.2. სუანირუბა დოკუმენტების ავტომატური მიმწოდებლის (ADF) გამოყენებით	8

2. ქალაქი და საბუღალთო მასალები

2.1 ქალაქის სპეციფიკაცია

	მასალის ტიპი	ჩვეულებრივი ქალაქი, სქელი ქალაქი, გამჭვირვალე ფირი, მუყაო, ეტიკეტის ქალაქი, კონვერტი, თხელი ქალაქი
M6200/M6500/ M6550/M6600 სერია	მასალის ფორმატი	A4, A5, A6, JIS B5, ISO B5, B6, Letter, Legal, Executive, Statement, კონვერტი Monarch, კონვერტი DL, კონვერტი C5, კონვერტი C6, კონვერტი №10, იაპონური ღია ბარათი, Folio, Oficio, Big 16k, 32k, 16k, Big 32k, ZL, Yougata4, ღია ბარათი, Younaga3, Nagagata3, Yougata2, ჰარამეტრები.
	მასალის სიმკვრივე	60~163 გ/მ ²
	უჯრის ტევადობა კვების მოწყობილობები	150 გვერდი
	გამომავალი უჯრის ტევადობა	100 გვერდი

 • რეკომენდებულია პრინტერისთვის სტანდარტული და მეორადი (გადამუშავებული) ქალაქის გამოყენება. • სპეციალური ქალაქის ხშირი გამოყენება არ არის რეკომენდებული, რადგან ამამ შესაძლოა გავლენა იქონიოს პრინტერის ექსპლუატაციის ვადაზე. • მოცემული მომხმარებლის სახელმძღვანელოს ინსტრუქციებთან შეუსაბამო საბუღალთო მასალების გამოყენებამ შესაძლოა გამოიწვიოს ბუჭდვის დაბალი ხარისხი, ქალაქის ხშირი გაჭედვა და პრინტერის ნაწილების გადაჭარბებული ცვეთა.

• ისეთი მახასიათებლები, როგორცაა სიმკვრივე, შემადგენლობა, ტექსტურა და ტენიანობა, წარმოადგენს მნიშვნელოვან ფაქტორებს, რომლებიც გავლენას ახდენს პრინტერის მწარმოებლურობასა და ბუჭდვის ხარისხზე.

• საბუღალთო მასალების შერჩევისას გათვალისწინებული უნდა იქნას შემდეგი ფაქტორები:

1. ბუჭდვის სასურველი შედეგი: შერჩეული საბუღალთო მასალა უნდა შეესაბამებოდეს ბუჭდვის დავალების მოთხოვნებს.
2. ზედაპირის გლუვობა: საბუღალთო მასალის გლუვობამ შესაძლოა გავლენა იქონიოს მიღებული ანაბუჭდვის მკაფიოობაზე.
3. ზოგიერთმა საბუღალთო მასალამ, რომელიც ავმაყოფილებს აქ მოცემულ გამოყენების ყველა ინსტრუქციას, შესაძლოა მაინც ვერ უზრუნველყოს სასურველი შედეგი. ამის მიზეზი შეიძლება იყოს არასწორი ექსპლუატაცია, შეუსაბამო ტემპერატურა და ტენიანობა ან სხვა ფაქტორები, რომლებიც Pantum-ის კონტროლს მიღმაა. საბუღალთო მასალების დიდი პარტიებით შექენამდე დარწმუნდით, რომ ისინი შეესაბამება მოცემულ მომხმარებლის სახელმძღვანელოში მოყვანილ სპეციფიკაციებს.
4. ბუჭდვისთვის შეუსაბამო მასალების გამოყენებამ შესაძლოა გამოიწვიოს პრინტერის დაზიანება.

2.2 სპეციალური დოკუმენტი

ეს პრინტერი მხარს უჭერს სპეციალური ქაღალდის გამოყენებას. სპეციალურ ქაღალდში შედის ეტიკეტები, კონვერტები, გამჭვირვალე ქაღალდები, სქელი ქაღალდი, თხელი ქაღალდი და სხვა.



შენიშვნა. საუკეთესო ბეჭდვის ეფექტის მისაღწევად გამოყენებისას

სპეციალური ქაღალდის ან მასალების შემთხვევაში, დარწმუნდით, რომ ბეჭდვის პარამეტრებში არჩეულია შესაბამისი ბეჭდვის ტიპი და ქაღალდის ზომა.

• სპეციალური საბეჭდი ქაღალდის გამოყენებისას, რეკომენდებულია მისი ერთდროულად ერთი ფურცლის ჩატვირთვა.

გთხოვთ, დაიცვათ შემდეგი სტანდარტები:

საბეჭდი მასალების ტიპები	შეიძლება	არ შეიძლება
ქაღალდი ეტიკეტები	გამოიყენეთ მხოლოდ ისეთი ეტიკეტები, რომელთა უკანა მხარე კიდებზე არ არის გამოწეული. გამოყენების დროს ეტიკეტები ბრტყლად უნდა განთავსდეს. გამოიყენეთ მხოლოდ ეტიკეტების სრული ფურცლები. ყველა კომერციულად ხელმისაწვდომი ეტიკეტის შესაბამისობა გარანტირებული არაა	დაუჭული ბუმბუკებიანი ან დაზიანებული ეტიკეტები.
კონვერტი	კონვერტები თანაბრად უნდა იყოს ჩატვირთული.	დაუჭული, დავეცილი, დახეული ან დაზიანებული კონვერტები. შესაყრავებით, კაუბით, ფანჯრებით ან საფარით დაფარული კონვერტები. თვითნებური ან სხვა სინთეტიკური მასალისგან დაზაადებული კონვერტები.
გამჭვირვალე ფირი	მხოლოდ გამოყენება გამჭვირვალე ფირები, რომელთა გამოყენება დასაშვებია ლაზერულ პრინტერებში გამოყენებისთვის.	გამჭვირვალე საბეჭდი მასალები, რომლებიც არ არის განკუთვნილი ლაზერული პრინტერებისთვის.
მკრივი ქაღალდი	გამოიყენეთ მხოლოდ ისეთი მძიმე ქაღალდი, რომელიც დამტკიცებულია ლაზერულ პრინტერებში გამოსაყენებლად და აკმაყოფილებს ამ პრინტერის ქაღალდის წონის სპეციფიკაციებს.	ქაღალდი, რომელიც ამ პრინტერისთვის რეკომენდებულ მედიის სპეციფიკაციებზე მძიმეა, თუ ის ამ პრინტერში გამოსაყენებლად არ არის დამტკიცებული.

2.3. არასაბეჭდო და არასკანირებადი ადგილები

დაჩრდილოელი არე აჩვენებს არასაბეჭდო და არასკანირებად ადგილებს.

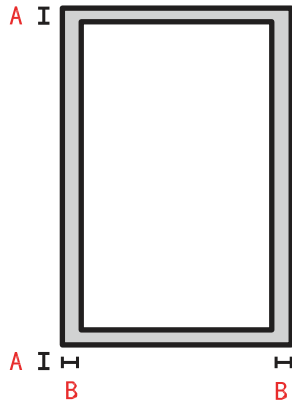

გამოყენება	ფორმატი ნაშრომები	ზედა და ქვედა კიდეები (A)	მარცხენა და მარჯვენა კიდე (B)
ბეჭდვა	A4	5 მმ (0.197 დიუმი)	5 მმ (0.197 დიუმი)
	Letter	5 მმ (0.197 დიუმი)	5 მმ (0.197 დიუმი)
კოპირება	A4	5 მმ (0.197 დიუმი)	5 მმ (0.197 დიუმი)
	Letter	5 მმ (0.197 დიუმი)	5 მმ (0.197 დიუმი)
სკანირება	A4	5 მმ (0.197 დიუმი)	5 მმ (0.197 დიუმი)
	Letter	5 მმ (0.197 დიუმი)	5 მმ (0.197 დიუმი)
		5 მმ (0.197 დიუმი)	5 მმ (0.197 დიუმი)

2.4. ქაღალდის ჩატვირთვა

მიჰყევით ამ ნაბიჯებს:

ა) გახსენით მიწოდების უჯრა.

M6200/M6500/M6550 სერია

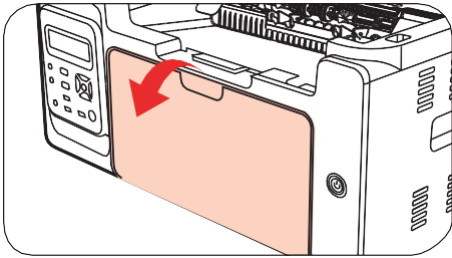

M6600 სერია

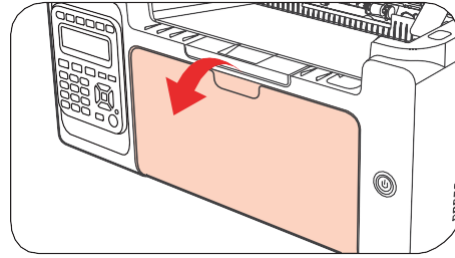

ბ) ავტომატური მიწოდების უჯრის ორივე მხარეს ქაღალდის გიდები ქაღალდის ზომის შესაბამისად გადაწიეთ.

M6200/M6500/M6550 სერია

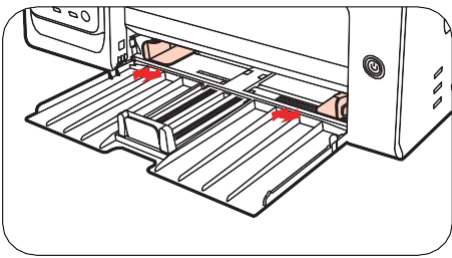

M6600 სერია

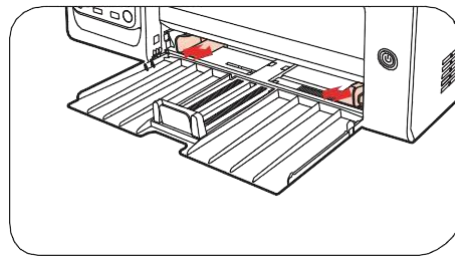

გ) გამოწიეთ გამოშავალი უჯრა, რათა ქაღალდი არ გადმოვარდეს ან არ გაცურდეს.

M6200/M6500/M6550 სერია

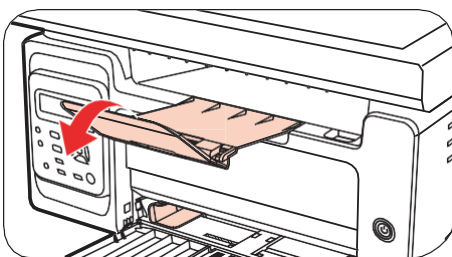

M6600 სერია

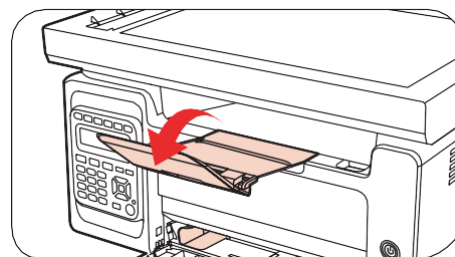

დ) ქაღალდი ავტომატური მიწოდების უჯრაში ჩადეთ საბუჯდი მხარით ზემოთ.

M6200/M6500/M6550 სერია

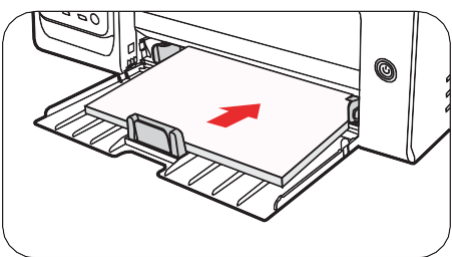

M6600 სერია

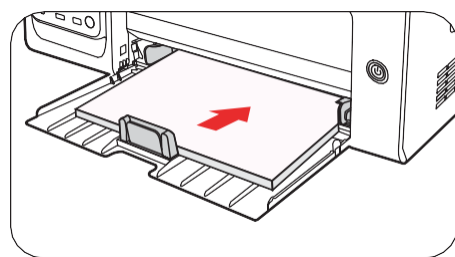

დ) ქაღალდის სამაგრი ფურცლის ზომაზე მორგეთ.

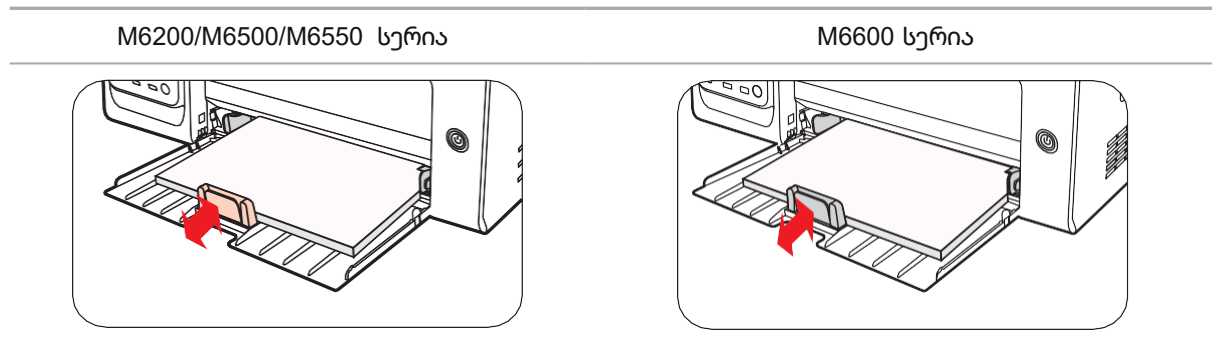

შენიშვნა. • თუ ავტომატური მიმწოდებლის უჯრაში ერთდროულად ერთზე მეტი დოკუმენტია ჩატვირთული, 150-ზე მეტი გვერდის შემთხვევაში, ქაღალდი გაიჭედება ან ჩატვირთვა შეუძლებელი იქნება.

- როდესაც იყენებთ ქაღალდს, რომლის ანაბეჭდებიც ერთ მხარესაა, გადააბრუნეთ ის ისე, რომ საბეჭდი მხარე (ცარიელი ფურცელი) ზემოთ იყოს მიმართული.
- A5 ქაღალდზე ბეჭდვისას, რეკომენდებულია ქაღალდის მიწოდება ლანდშაფტის ორიენტაციით. ამან შეიძლება გაზარდოს ლაზერული ტონერის კარტრიჯის სიცოცხლის ხანგრძლივობა.

⚠ გაფრთხილება

 ბეჭდვის შემდეგ, დაუყოვნებლივ ამოიღეთ ქაღალდი, კონვერტები ან გამჭვირვალე ფურცლები პრინტერიდან. ქაღალდის ან კონვერტების დაგროვებამ შეიძლება გამოიწვიოს ქაღალდის გაჭედვა ან ნაკეცი.

2.5. ქაღალდი და ორიგინალები

ორიგინალისთვის საჭირო მოთხოვნები:

ტიპი	ფორმატი
ჩვეულებრივი ქაღალდი, სქელი ქაღალდი, გამჭვირვალე ფირი, მუყაო, ეტიკეტის ქაღალდი, კონვერტი, თხელი ქაღალდი	A4, A5, B5, Letter, მორგებადი ფორმატით

2.5.1. სკანირება პლანშეტის გამოყენებისას

მიჰყევით ამ ნაბიჯებს: 1). ასწიეთ საფარი.

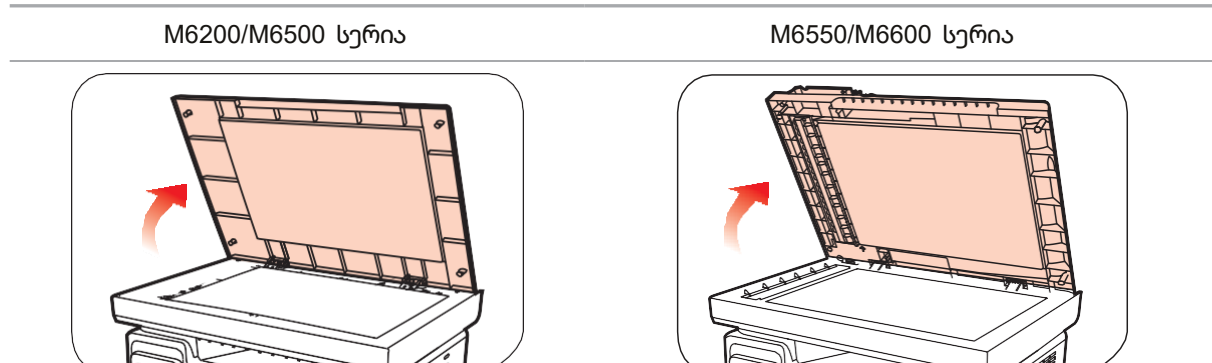

2) ორიგინალი ჰირით ქვემოთ დადეთ.

M6200/M6500 სერია

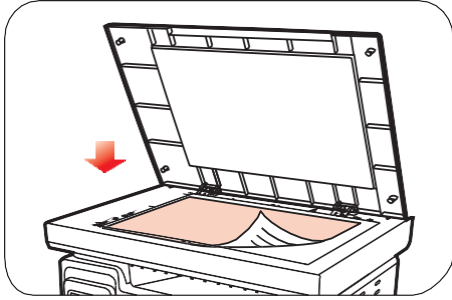

M6550/M6600 სერია

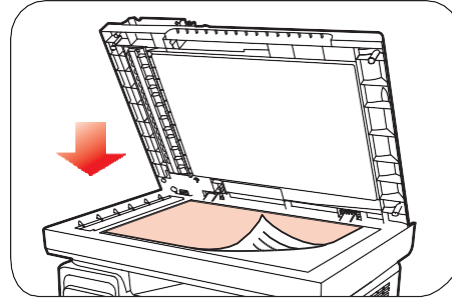

3) ორიგინალი გაასწორეთ შესაბამისი კაღალდის ზომის მითითებულ ნიშნებთან.

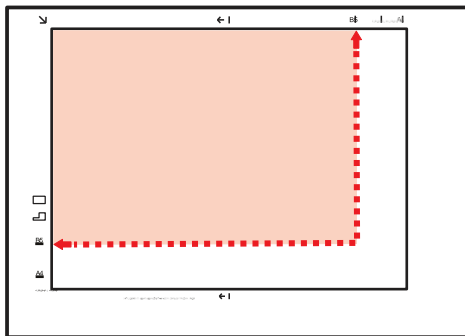

შენიშვნა. • თუ ორიგინალი არ ემთხვევა ზომის მარკერებს, ორიგინალის ზედა მარცხენა კუთხე ისართან გაასწორეთ.

4) ფრთხილად დაახურეთ თავსახური.

M6550/M6600 სერია

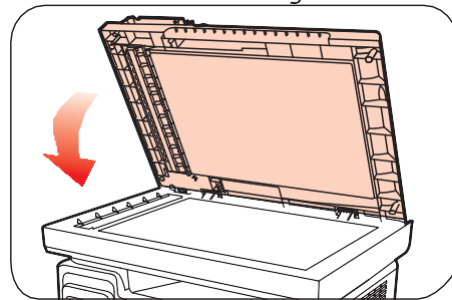
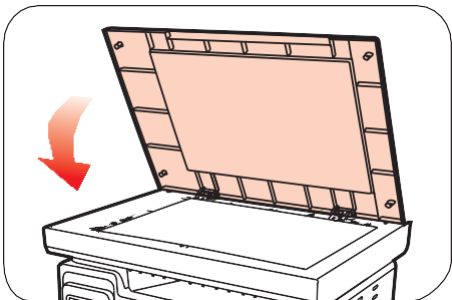

შენიშვნა • სკანერის მინაზე კაღალდის ან დოკუმენტის მოთავსება დასაშვებია მხოლოდ წებოს, მელნის ან მაკორექტირებელი სითხის სრული გამრობის შემდეგ.

• ფხვიერი ტექსტურის, უსწორმასწორო ზედაპირის, ზეთის ლაქების მქონე ან ზედმეტად გლუვი კაღალდის გამოყენება აუარესებს პრინტერის მუშაობის ხარისხს.

• დარწმუნდით, რომ კაღალდზე არ არის მტვერი, ბუსუსები და ა. შ.

• კაღალდი უნდა მოათავსოთ სწორ ზედაპირზე და შეინახოთ დაბალი ტემპერატურისა და ტენიანობის პირობებში.

2.5.2. სკანირება ავტომატური დოკუმენტების მიმწოდებლის (ADF) გამოყენებით

(მხოლოდ M6550/M6600 სერიის მოწყობილობებისთვის)

1) გახსენით ავტომატური დოკუმენტების მიმწოდებლის საფარი, რომელიც იჭერს ორიგინალს.

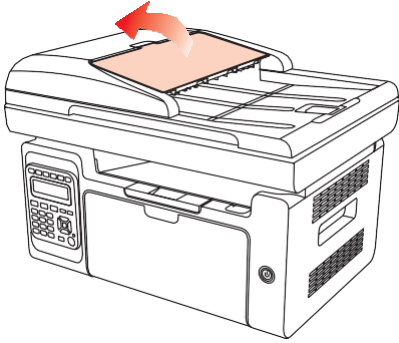

2) ორიგინალი ჩადეთ ავტომატურ დოკუმენტების მიმწოდებელში სახით ზემოთ, ორიგინალის ზედა ნაწილი ჰორიზონალურად შევიდეს მიმწოდებელში.

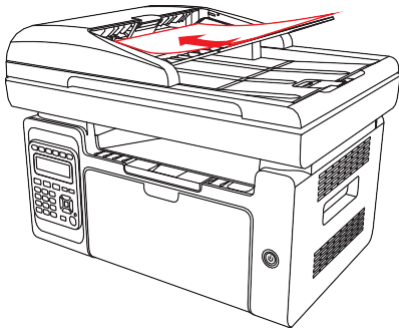

შენიშვნა.• დოკუმენტების ავტომატურ მიმწოდებელში (ADF) შესაძლებელია 35 ფურცლამდე ჩატვირთვა; ცალკეულად მხარდაჭერილია მხოლოდ სათითაოდ მიწოდებული ქაღალდი.

ინსტალაცია და დრაივერის ჩატვირთვა

3

თავი

3. დრაივერის ინსტალაცია და ჩატვირთვა.....	2
3.1. დრაივერის ინსტალაცია Windows სისტემაზე დაყრდნობით.....	2
3.1.1. USB კავშირი და დაკავშირების მეთოდი.....	2
3.1.2. უკაბელო ქსელის ერთ ეტაპად დაყენება.....	18
3.1.3. სადენიანი ქსელის დაკავშირებისა და ინსტალაციის მეთოდი.....	26
3.2. დრაივერის ინსტალაცია Mac სისტემაზე დაყრდნობით.....	27
3.2.1. დრაივერის ინსტალაცია.....	27
3.3. პრინტერის დამატება Mac სისტემაში.....	29
3.3.1. USB კავშირი პრინტერის დამატება.....	29
3.3.2. სადენიანი ქსელის კავშირები.....	29
3.3.3. უკაბელო ქსელის კავშირები.....	29
3.3.4. კავშირები AirPrint-ის საშუალებით.....	30

3. დრაივერის ინსტალაცია და ჩატვირთვა

3.1 როგორ დავაინსტალიროთ პრინტერის დრაივერი Windows-ში

Windows-ის დრაივერის ინსტალური გთავაზობთ ინსტალაციის ორ მეთოდს: ერთი დაწკაპუნებით ინსტალაციას და ხელით ინსტალაციას. ჩვენ გირჩევთ ერთი დაწკაპუნებით ინსტალაციას, რომელიც დრაივერს ავტომატურად, სწრაფად და მოხერხებულად დააინსტალირებს. თუ ერთი დაწკაპუნებით ინსტალაციასთან დაკავშირებით რაიმე სირთულეს წააწყდებით, გთხოვთ, სცადოთ ხელით ინსტალაცია.



შენიშვნა: დრაივერის ინსტალაციის ჰანელი განსხვავდება ტიპებისა და ფუნქციების მიხედვით, დიაგრამა მხოლოდ მითითებისთვის.

3.1.1. ერთი დაწკაპუნებით ინსტალაცია

ერთი დაწკაპუნებით ინსტალაცია გთავაზობთ ინსტალაციის სამ მეთოდს: პრინტერის USB-ით შეერთება, პრინტერის ქსელური კაბელით შეერთება ან პრინტერის უკაბელო ქსელის საშუალებით შეერთება. თქვენ შეგიძლიათ აირჩიოთ ერთ-ერთი თქვენი პარამეტრების მიხედვით.

3.1.1.1 მეთოდი 1: პრინტერის USB კაბელის საშუალებით დაკავშირება

1. შეერთეთ პრინტერი კომპიუტერთან USB კაბელის საშუალებით, ჩართეთ პრინტერი და კომპიუტერი.

2. ჩადეთ ინსტალაციის CD თქვენი კომპიუტერის CD დისკნამყვანში:

- Windows XP სისტემა: ინსტალაციის ავტომატური დაწყება.
- Windows 7/Vista/Server 2008 სისტემები: ჩართეთ autorun, ინსტალაციის დასაწყებად დააწკაპუნეთ „Autorun.exe“-ზე.
- Windows 8 სისტემა: როდესაც სამუშაო მაგიდის ზედა მარჯვენა კუთხეში გამოჩნდება ფანჯარა „DVD RW Driver“, დააწკაპუნეთ ნებისმიერ ადგილას ამომხტარ ფანჯარაზე და შემდეგ დააწკაპუნეთ „Autorun.exe“-ზე ინსტალაციის დასაწყებად.
- Windows 10 სისტემა: როდესაც სამუშაო მაგიდის ზედა მარჯვენა კუთხეში გამოჩნდება ფანჯარა „DVD RW Driver“, დააწკაპუნეთ ნებისმიერ ადგილას ამომხტარ ფანჯარაზე და შემდეგ დააწკაპუნეთ „Autorun.exe“-ზე ინსტალაციის დასაწყებად.



შენიშვნა: ზოგიერთ კომპიუტერს არ შეუძლია CD-ების ავტომატურად გაშვება სისტემის კონფიგურაციის გამო, გთხოვთ, ორჯერ დააწკაპუნოთ „ჩემი კომპიუტერის“ ხატულაზე, იპოვეთ „DVD RW დრაივერი“ და შემდეგ ორჯერ დააწკაპუნოთ „DVD RW დრაივერზე“ ინსტალაციის დასაწყებად.



3. ლიცენზიის ხელშეკრულების წაკითხვისა და დრაივერის ინსტალაციის ინტერფეისის გაშვების შემდეგ დააჭირეთ ღილაკს „ვეთანხმები“ ქვედა მარჯვენა კუთხეში.

4. პირველ მეთოდში დააჭირეთ ღილაკს „ერთი დაწკაპუნებით ინსტალაცია“ და დაიწყეთ ინსტალაციის პროცესი. ინსტალაციას შეიძლება გარკვეული დრო დასჭირდეს, თქვენი კომპიუტერის კონფიგურაციიდან გამომდინარე. გთხოვთ, მოთმინება გამოიჩინოთ.

Добро пожаловать в продукт Pantum! Установите драйвер посредством следующих этапов

- 1** Питание включено
- 2** Выберите способ подключения

Если отображается кнопка «Отключено», щелкните по  чтобы просмотреть видео, в котором будет показано, как подключиться

 <p>Способ 1: Подключение посредством USB</p> <p>Установка в один щелчок</p>	 <p>Способ 2: Подключение посредством проводной сети</p> <p>Отключение</p>	 <p>Способ 3: Подключение посредством Wi-Fi</p> <p>Отключение</p>
--	--	--

Советы: Если установка в один щелчок не соответствует вашему сценарию использования, вы можете попробовать [установку вручную](#)

[Руководство пользователя](#)

Советы:

Установка драйвера займет некоторое время.
Не выключайте компьютер и не запускайте другие операции, которые могут повлиять на нормальный ход установки.



5. ინსტალაციის შემდეგ დააჭირეთ ღილაკს „სატესტო ბეჭდვა“. თუ თქვენი პრინტერი წარმატებით ბეჭდავს სატესტო გვერდს, დრაივერი სწორად არის დაინსტალირებული.

3.1.1.2 მეთოდი 2: პრინტერის ქსელური კაბელის საშუალებით დაკავშირება

1. ჩართეთ პრინტერისა და კომპიუტერის კვების წყაროები.
2. შეაერთეთ კომპიუტერი სადენიან ქსელთან.
3. შეაერთეთ Ethernet კაბელი ქსელურ კავშირთან, დარწმუნდით, რომ პრინტერი დაკავშირებულია კომპიუტერთან დაკავშირებულ ქსელთან (ქსელის დაყენების შესახებ ინფორმაციისთვის იხილეთ [მუხლი 4](#)).
4. ჩადეთ ინსტალაციის CD თქვენი კომპიუტერის CD დისკვაძეცვანში:
 - Windows XP სისტემა: ინსტალაციის ავტომატური დაწყება.
 - Windows 7/Vista/Server 2008 სისტემები: ჩართეთ autorun, ინსტალაციის დასაწყებად დააწკაპუნეთ „Autorun.exe“-ზე.
 - Windows 8 სისტემა: როდესაც საშუალო მაგიდის ზედა მარჯვენა კუთხეში გამოჩნდება ფანჯარა „DVD RW Driver“, დააწკაპუნეთ ნებისმიერ ადგილას ამომხტარ ფანჯარაზე და შემდეგ დააწკაპუნეთ „Autorun.exe“-ზე ინსტალაციის დასაწყებად.
 - Windows 10 სისტემა: როდესაც საშუალო მაგიდის ზედა მარჯვენა კუთხეში გამოჩნდება ფანჯარა „DVD RW Driver“, დააწკაპუნეთ ნებისმიერ ადგილას ამომხტარ ფანჯარაზე და შემდეგ დააწკაპუნეთ „Autorun.exe“-ზე ინსტალაციის დასაწყებად.



შენიშვნა: ზოგიერთ კომპიუტერს არ შეუძლია CD-ების ავტომატურად გაშვება სისტემის კონფიგურაციის გამო, გთხოვთ, ორჯერ დააწკაპუნოთ „ჩემი კომპიუტერის“ ხატულაზე, იპოვეთ „DVD RW დრაივერი“ და შემდეგ ორჯერ დააწკაპუნოთ „DVD RW დრაივერზე“ ინსტალაციის დასაწყებად.

5. ლიცენზიის ხელშეკრულების წაკითხვისა და დრაივერის ინსტალაციის ინტერფეისის გაშვების შემდეგ დააჭირეთ ღილაკს „ვეთანხმები“ ქვედა მარჯვენა კუთხეში.
6. გთხოვთ, დააჭიროთ ღილაკს „ერთი დაწკაპუნებით ინსტალაცია“ მე-2 მეთოდში და დააინსტალიროთ დრაივერი.



შენიშვნა: შეგიძლიათ მაუსის კურსორი მოათავსოთ ღილაკზე „ინსტალაცია ერთი დაჭერით“, რომ მიიღოთ ამომხტარი ფანჯრის ინფორმაცია და ღილაკზე დაწკაპუნებამდე დარწმუნდით, რომ მიმდინარე პრინტერი არის ის პრინტერი, რომლის IP მისამართის გამოყენებით დაყენებაც გსურთ.

- თქვენ შეგიძლიათ შეამოწმოთ პრინტერის IP-მისამართი „ქსელის კონფიგურაციის გვერდის“ მეშვეობით (გთხოვთ, წაკითხოთ თავი 7.2, რათა გაიგოთ, როგორ ამოიბეჭდოს იგი).

• თუ თქვენს პროგრამულ უზრუნველყოფას მხოლოდ ერთი პრინტერი აღმოაჩნდა, ინსტალაციის პროცესის დასაწყებად დააჭირეთ ღილაკს „ერთი დაწკაპუნებით ინსტალაცია“. ინსტალაციას შეიძლება გარკვეული დრო დასჭირდეს და ხანგრძლივობა თქვენი კომპიუტერის კონფიგურაციაზეა დამოკიდებული. გთხოვთ, დაელოდოთ.

Добро пожаловать в продукт Pantum! Установите драйвер посредством следующих этапов

- 1 Питание включено
- 2 Выберите способ подключения

Если отображается кнопка «Отключено», щелкните по  чтобы просмотреть видео, в котором будет показано, как подключиться



Способ 1: Подключение посредством USB

Отключение



Способ 2: Подключение посредством проводной сети

Установка в один щелчок



Способ 3: Подключение посредством Wi-Fi

Отключение

Советы: Если установка в один щелчок не соответствует вашему сценарию использования, вы можете попробовать [установку вручную](#)

[Руководство пользователя](#)

Советы:

Установка драйвера займет некоторое время. Не выключайте компьютер и не запускайте другие операции, которые могут повлиять на нормальный ход установки.



• თუ თქვენმა პროგრამულმა უზრუნველყოფამ აღმოაჩინა რამდენიმე პრინტერი, გთხოვთ, დააჭიროთ ღილაკს „ერთი დაწკაპუნებით ინსტალაცია“. ამის შემდეგ გამოჩნდება პრინტერების სია. გთხოვთ, აირჩიოთ სასურველი პრინტერი თქვენი პრინტერის IP მისამართის ან ჰოსტის ID-ის მიხედვით.

Добро пожаловать в продукт Pantum! Установите драйвер посредством следующих этапов

- 1 Питание включено
- 2 Выберите способ подключения

Если отображается кнопка «Отключено», щелкните по  чтобы просмотреть видео, в котором будет показано, как подключиться



Способ 1: Подключение посредством USB

Отключение



Способ 2: Подключение посредством проводной сети

Установка в один щелчок



Способ 3: Подключение посредством Wi-Fi

Отключение

Советы: Если установка в один щелчок не соответствует вашему сценарию использования, вы можете попробовать [установку вручную](#)

[Руководство пользователя](#)

Выберите принтер, который желаете установить

Настройте и установите Wi-Fi через порт

Имя принтера	Порт

Принтер проводной сети

Имя принтера	IP-адрес	Имя узла
<input checked="" type="checkbox"/> X X X Series PCL6 0001	10.10.148.149	X X X -04B2E7
<input type="checkbox"/> X X X Series PCL6 0002	10.10.148.139	X X X -04B304

Установить принтер из списка с именем узла 

Советы: Если принтера нет в списке, проверьте состояние сети принтера и убедитесь, что он находится в той же сети, что и текущий ПК



შენიშვნა:• თუ საჭირო პრინტერი სიაში არ არის,

ხელახლა მოსაძებნად დააჭირეთ ღილაკს „განახლება“. თუ პრინტერი ვერ მოიძებნა, გთხოვთ, შეამოწმოთ, ერთსა და იმავე ქსელთან არის თუ არა დაკავშირებული პრინტერი და კომპიუტერი (გთხოვთ, წაიკითხოთ [თავი 5.3](#), იმის გასარკვევად, თუ როგორ შემოწმდეს).

• როდესაც პრინტერის IP მისამართი იცვლება ჰოსტის ID-ით დაინსტალირებული დრაივერის გამო, შეგიძლიათ პირდაპირ დაბეჭდოთ დრაივერის ხელახალი ინსტალაციის გარეშე. თუ გჭირდებათ ჰოსტის ID-ით პრინტერის დრაივერის ინსტალაცია, მონიშნეთ ველი „დაინსტალირეთ პრინტერი ჰოსტის სახელების სიიდან“.

7. ინსტალაციის შემდეგ დააჭირეთ ღილაკს „სატესტო ბეჭდვა“. თუ თქვენი პრინტერი წარმატებით ბეჭდავს სატესტო გვერდს, დრაივერი სწორად არის დაინსტალირებული.

3.1.1.3 მეთოდი 3: პრინტერის დაკავშირება უკაბელო ქსელის საშუალებით

დრაივერის ინსტალაციის დროს შეამოწმეთ, პრინტერი დაკავშირებულია თუ არა უკაბელო ქსელით. თუ ის გათიშულია, გთხოვთ, დააინსტალიროთ დრაივერი, როგორც ნაჩვენებია [თავი 3.1.1.3.1](#) თუ დაკავშირებულია, გთხოვთ, დააყენოთ როგორც [თავი 3.1.1.3.2](#).



შენიშვნა:• შეგიძლიათ დაბეჭდოთ „ქსელის კონფიგურაციის გვერდი“ დარწმუნდით, რომ პრინტერი ქსელთან დაკავშირებულია კავშირის სტატუსის გამოყენებით. (გთხოვთ, წაიკითხოთ [თავი 7.2](#) , იმის გასარკვევად, თუ როგორ უნდა დაბეჭდოთ).

3.1.1.3.1 პრინტერი არ არის დაკავშირებული უკაბელო ქსელთან

3.1.1.3.1.1. უკაბელო ქსელის დაყენება USB კაბელის გამოყენებით და დრაივერის ინსტალაცია

ზოგიერთ კომპიუტერს არ აქვს უკაბელო კავშირი. ეს განყოფილება შედგება ორი ნაწილისგან: „კომპიუტერის როუტერთან დაკავშირება Wi-Fi-ის საშუალებით“ და „კომპიუტერის როუტერთან დაკავშირება სადენიანი კავშირის საშუალებით“, რაც დაყენების პროცესში დაგეხმარებათ.

I. თქვენი კომპიუტერის როუტერთან სადენიანი კავშირის საშუალებით დაკავშირება

1. შეაერთეთ თქვენი კომპიუტერი როუტერთან სადენიანი კავშირის საშუალებით.
2. შეაერთეთ პრინტერი კომპიუტერთან USB კაბელის საშუალებით, შემდეგ ჩართეთ პრინტერი.
3. ჩადეთ ინსტალაციის CD თქვენი კომპიუტერის CD დისკამყვანში:
 - Windows XP სისტემა: ინსტალაციის ავტომატური დაწყება.
 - Windows 7/Vista/Server 2008 სისტემები: ჩართეთ autorun, ინსტალაციის დასაწყებად დააწაპუნეთ „Autorun.exe“-ზე.
 - Windows 8 სისტემა: როდესაც საშუალო მაგიდის ზედა მარჯვენა კუთხეში გამოჩნდება ფანჯარა „DVD RW Driver“, დააწაპუნეთ ნებისმიერ ადგილას ამომხტარ ფანჯარაზე და შემდეგ დააწაპუნეთ „Autorun.exe“-ზე ინსტალაციის დასაწყებად.
 - Windows 10 სისტემა: როდესაც საშუალო მაგიდის ზედა მარჯვენა კუთხეში გამოჩნდება ფანჯარა „DVD RW Driver“, დააწაპუნეთ ნებისმიერ ადგილას ამომხტარ ფანჯარაზე და შემდეგ დააწაპუნეთ „Autorun.exe“-ზე ინსტალაციის დასაწყებად.



შენიშვნა:• ზოგიერთ კომპიუტერს არ შეუძლია CD-ების ავტომატურად გაშვება სისტემის კონფიგურაციის გამო, გთხოვთ, ორჯერ დააწაპუნოთ „ჩემი კომპიუტერის“ ხატულაზე, იპოვეთ „DVD RW დრაივერი“ და შემდეგ ორჯერ დააწაპუნოთ „DVD RW დრაივერზე“ ინსტალაციის დასაწყებად.

4. ლიცენზიის ხელშეკრულების წაკითხვისა და დრაივერის ინსტალაციის ინტერფეისის გაშვების შემდეგ დააჭირეთ ღილაკს „ვეთანხმები“ ქვედა მარჯვენა კუთხეში.

5. დრაივერის დასაინსტალირებლად დააწაპუნეთ მე-3 მეთოდში „ერთი დაწაპუნებით ინსტალაციის“ ღილაკზე.



შენიშვნა: • შეგიძლიათ მაუსის კურსორი მოათავსოთ დილაჯზე „ინსტალაცია ერთი დაჭერით“, რომ მიიღოთ ამომხტარი ფანჯრის ინფორმაცია და დილაჯზე დაწკაპუნებამდე დარწმუნდით, რომ მიმდინარე პრინტერი არის ის პრინტერი, რომლის IP მისამართის გამოყენებით დაყენებაც გსურთ.

• პრინტერის IP მისამართის შემოწმება შეგიძლიათ „ქსელის კონფიგურაციის გვერდის“ გამოყენებით (გთხოვთ, წაიციოთხოთ [თავი 7.2](#), იმის გასარკვევად, თუ როგორ უნდა დაბეჭდოთ).

• თუ თქვენს პროგრამულ უზრუნველყოფას მხოლოდ ერთი პრინტერი აღმოაჩნდა, დააწკაპუნეთ დილაჯზე „ერთი დაწკაპუნებით ინსტალაცია“. შემდეგ დაიწყეთ ინსტალაციის პროცესი ქსელის ავტომატური დაყენებისა და დრაივერის ინსტალაციის დასასრულებლად.

Добро пожаловать в продукт Pantum! Установите драйвер посредством следующих этапов

- 1 Питание включено
- 2 Выберите способ подключения

Если отображается кнопка «Отключено», щелкните по чтобы просмотреть видео, в котором будет показано, как подключиться

Способ 1: Подключение посредством USB
Установка в один щелчок

Способ 2: Подключение посредством проводной сети
Отключение

Способ 3: Подключение посредством Wi-Fi
Установка в один щелчок

Советы: Если установка в один щелчок не соответствует вашему сценарию использования, вы можете попробовать [установку вручную](#)

[Руководство пользователя](#)

Советы:

Установка драйвера займет некоторое время.
Не выключайте компьютер и не запускайте другие операции, которые могут повлиять на нормальный ход установки.

• თუ თქვენმა პროგრამულმა უზრუნველყოფამ რამდენიმე პრინტერი იპოვა, დააწაპუნეთ ღილაკზე „ერთი დაწაპუნებით ინსტალაცია“ და გამოჩნდება პრინტერების სია. გთხოვთ, აირჩიოთ „Wi-Fi-სკონფიგურაცია და ინსტალაცია პორტის საშუალებით“ და აირჩიოთ USB პრინტერი. დააწაპუნეთ ღილაკზე „დადასტურება“ და დაიწყეთ ინსტალაციის პროცესი ქსელის ავტომატური კონფიგურაციისა და დრაივერის ინსტალაციის დასასრულებლად.

Добро пожаловать в продукт Pantum! Установите драйвер посредством следующих этапов

- 1 Питание включено
- 2 Выберите способ подключения

Если отображается кнопка «Отключено», щелкните по чтобы просмотреть видео, в котором будет показано, как подключиться

Способ 1: Подключение посредством USB

Установка в один щелчок

Способ 2: Подключение посредством проводной сети

Отключение

Способ 3: Подключение посредством Wi-Fi

Установка в один щелчок

Советы: Если установка в один щелчок не соответствует вашему сценарию использования, вы можете попробовать [установку вручную](#)

[Руководство пользователя](#)

Выберите принтер, который желаете установить

Настройте и установите Wi-Fi через порт

Имя принтера	Порт
<input checked="" type="checkbox"/> X X X Series	USB001

Принтер беспроводной сети

Имя принтера	IP-адрес	Имя узла
<input checked="" type="checkbox"/> X X X Series 0001	10.10.148.178	X X X -D5BF6A

Установить принтер из списка с именем узла Обновить

Советы: Если принтера нет в списке, проверьте состояние сети принтера и убедитесь, что он находится в той же сети, что и текущий ПК

Назад OK



შენიშვნა:

როდესაც პრინტერის IP-მისამართი შეიცვლება ჰოსტის იდენტიფიკატორით დაინსტალირებული დრაივერის გამო, თქვენ შეძლებთ პირდაპირ ბეჭდვას დრაივერის ხელახალი ინსტალაციის გარეშე. თუ გსურთ პრინტერის დრაივერის დაინსტალირება ჰოსტის იდენტიფიკატორით, მონიშნეთ ველი „პრინტერის დაინსტალირება სიიდან ჰოსტის სახელით“.

6. ინსტალაციის შემდეგ დააჭირეთ ღილაკს „სატესტო ბეჭდვა“. თუ თქვენი პრინტერი წარმატებით ბეჭდავს სატესტო გვერდს, დრაივერი სწორად არის დაინსტალირებული.

II. შეაერთეთ თქვენი კომპიუტერი როუტერთან ქსელური კაბელის საშუალებით.

1. შეაერთეთ კომპიუტერი როუტერთან ქსელური კაბელის საშუალებით.

2. შეაერთეთ პრინტერი კომპიუტერთან USB კაბელის საშუალებით, შემდეგ ჩართეთ პრინტერი.

3. ჩადეთ ინსტალაციის CD თქვენი კომპიუტერის CD დისკნამყვანში:

- Windows XP სისტემა: ინსტალაციის ავტომატური დაწყება.
- Windows 7/Vista/Server 2008 სისტემები: ჩართეთ autorun, ინსტალაციის დასაწყებად დააწაპუნეთ „Autorun.exe“-ზე.
- Windows 8 სისტემა: როდესაც სამუშაო მაგიდის ზედა მარჯვენა კუთხეში გამოჩნდება ფანჯარა „DVD RW Driver“, დააწაპუნეთ ნებისმიერ ადგილას ამომხტარ ფანჯარაზე და შემდეგ დააწაპუნეთ „Autorun.exe“-ზე ინსტალაციის დასაწყებად.
- Windows 10 სისტემა: როდესაც სამუშაო მაგიდის ზედა მარჯვენა კუთხეში გამოჩნდება ფანჯარა „DVD RW Driver“, დააწაპუნეთ ნებისმიერ ადგილას ამომხტარ ფანჯარაზე და შემდეგ დააწაპუნეთ „Autorun.exe“-ზე ინსტალაციის დასაწყებად.



შენიშვნა:• ზოგიერთ კომპიუტერს არ შეუძლია CD-ების ავტომატურად გაშვება სისტემის კონფიგურაციის გამო, გთხოვთ, ორჯერ დააწაპუნოთ „ჩემი კომპიუტერის“ ხატულაზე, იპოვეთ „DVD RW დრაივერი“ და შემდეგ ორჯერ დააწაპუნოთ „DVD RW დრაივერზე“ ინსტალაციის დასაწყებად.

4. ლიცენზიის ხელშეკრულების წაკითხვისა და დრაივერის ინსტალაციის ინტერფეისის გაშვების შემდეგ დააჭირეთ ღილაკს „ვეთანხმები“ ქვედა მარჯვენა კუთხეში.

5. დრაივერის დასაინსტალირებლად დააწაპუნეთ მე-3 მეთოდში „ერთი დაწაპუნებით ინსტალაციის“ ღილაკზე.



შენიშვნა:• შეგიძლიათ მაუსის კურსორი მოათავსოთ ღილაკზე „ინსტალაცია ერთი დაჭერით“, რომ მიიღოთ ამომხტარი ფანჯრის ინფორმაცია და ღილაკზე დაწაპუნებამდე დარწმუნდით, რომ მიმდინარე პრინტერი არის ის პრინტერი, რომლის IP მისამართის გამოყენებით დაყენებაც გსურთ.

- პრინტერის IP მისამართის შემოწმება შეგიძლიათ „ქსელის კონფიგურაციის გვერდის“ გამოყენებით (გთხოვთ, წაკითხოთ [თავი 7.2](#), იმის გასარკვევად, თუ როგორ უნდა დაბეჭდოთ).

• თუ თქვენი პროგრამული უზრუნველყოფა მხოლოდ ერთ პრინტერს პოულობს, დააჭირეთ ღილაკს „ერთი დაწკაპუნებით ინსტალაცია“. შემდეგ გამოჩნდება თანჯარა, რომელიც მოგთხოვთ უცაბელო ქსელის დაყენებას. შეიყვანეთ თქვენი SSID და პაროლი, შემდეგ დააჭირეთ ღილაკს „დადასტურება“ ინსტალაციის დასაწყებად. ინსტალაციას შეიძლება გარკვეული დრო დასჭირდეს, თქვენი კომპიუტერის კონფიგურაციიდან გამომდინარე. გთხოვთ, მოთმინება გამოიჩინოთ.

Добро пожаловать в продукт Pantum! Установите драйвер посредством следующих этапов

- 1 Питание включено
- 2 Выберите способ подключения

Если отображается кнопка «Отключено», щелкните по  чтобы просмотреть видео, в котором будет показано, как подключиться



Способ 1: Подключение посредством USB

Установка в один щелчок



Способ 2: Подключение посредством проводной сети

Отключение



Способ 3: Подключение посредством Wi-Fi

Установка в один щелчок

Советы: Если установка в один щелчок не соответствует вашему сценарию использования, вы можете попробовать [УСТАНОВКУ ВРУЧНУЮ](#)

[Руководство пользователя](#)

1. Щелкните «Печать страницы информации о беспроводной сети», чтобы получить имя сети и метод шифрования. Если вам известны имя сети и метод шифрования, пропустите этот этап.

2. Введите имя пользователя беспроводной сети и пароль.

Номер SSID:

Метод шифрования:

Пароль:

Показать пароль

1. Щелкните «Печать страницы информации о беспроводной сети», чтобы получить имя сети и метод шифрования. Если вам известны имя сети и метод шифрования, пропустите этот этап.

Печать сведений о беспроводных сетях

2. Введите имя пользователя беспроводной сети и пароль.

Номер SSID:
Test-AP2

Метод шифрования:
WPA/WPA2

Пароль:
••••••••

Показать пароль

Назад ОК



შენიშვნა:• როდესაც პრინტერის IP მისამართი იცვლება დაინსტალირებული დრაივერის მასპინძლის ID-ის გამოყენებით, შეგიძლიათ პირდაპირ დაბეჭდოთ დრაივერის ხელახალი ინსტალაციის გარეშე. თუ გჭირდებათ მასპინძლის ID-ით პრინტერის დრაივერის ინსტალაცია, მონიშნეთ ველი „დაინსტალირეთ პრინტერი სიიდან მასპინძლის სახელით“.

6. ინსტალაციის შემდეგ დააჭირეთ ღილაკს „სატესტო ბეჭდვა“. თუ თქვენი პრინტერი წარმატებით ბეჭდავს სატესტო გვერდს, დრაივერი სწორად არის დაინსტალირებული.

3.1.1.3.1.2. დააკავშირეთ თქვენი კომპიუტერი პრინტერთან პირდაპირ Wi-Fi-ის საშუალებით და დაინსტალირეთ დრაივერი.

დააკავშირეთ თქვენი კომპიუტერი პრინტერთან პირდაპირ Wi-Fi-ს გამოყენებით. ეს მუშაობს უკაბელო ქსელებისთვის ინფრასტრუქტურის რეჟიმის გარეშე. თუმცა, პრინტერის დროებითი გამოყენება უკაბელო ქსელში მაინც აუცილებელია. ბეჭდვისთვის შეგიძლიათ პირდაპირ დააკავშიროთ კომპიუტერი უკაბელო კავშირის მქონე პრინტერთან.

1. ჩართეთ პრინტერისა და კომპიუტერის კვების წყაროები.
2. კომპიუტერი დააკავშირეთ პრინტერის Wi-Fi ქსელთან (დაკავშირების წესი იხილეთ 5.2.2 პუნქტში).
3. ჩადეთ ინსტალაციის CD თქვენი კომპიუტერის CD დისკვაში:
 - Windows XP სისტემა: ინსტალაციის ავტომატური დაწყება.
 - Windows 7/Vista/Server 2008 სისტემები: ჩართეთ autorun, ინსტალაციის დასაწყებად დააწაპუნეთ „Autorun.exe“-ზე.
 - Windows 8 სისტემა: როდესაც სამუშაო მაგიდის ზედა მარჯვენა კუთხეში გამოჩნდება თანჯარა „DVD RW Driver“, დააწაპუნეთ ნებისმიერ ადგილას ამომხტარ თანჯარაზე და შემდეგ დააწაპუნეთ „Autorun.exe“-ზე ინსტალაციის დასაწყებად.

• Windows 10 სისტემა: როდესაც სამუშაო მაგიდის ზედა მარჯვენა კუთხეში გამოჩნდება ფანჯარა „DVD RW Driver“, დააწაპუნეთ ნებისმიერ ადგილას ამომხტარ ფანჯარაზე და შემდეგ დააწაპუნეთ „Autorun.exe“-ზე ინსტალაციის დასაწყებად.



შენიშვნა: ზოგიერთ კომპიუტერს არ შეუძლია CD-ების ავტომატურად გაშვება სისტემის კონფიგურაციის გამო, გთხოვთ, ორჯერ დააწაპუნოთ „ჩემი კომპიუტერის“ ხატულაზე, იპოვეთ „DVD RW დრაივერი“ და შემდეგ ორჯერ დააწაპუნოთ „DVD RW დრაივერზე“ ინსტალაციის დასაწყებად.



4. ლიცენზიის ხელშეკრულების წაკითხვისა და დრაივერის ინსტალაციის ინტერფეისის გაშვების შემდეგ დააჭირეთ ღილაკს „ვეთანხმები“ ქვედა მარჯვენა კუთხეში.

5. ინსტალაციის პროცესის დასაწყებად დააწაპუნეთ მე-3 მეთოდში „ერთი დაწაპუნებით ინსტალაცია“-ს ღილაკზე. ინსტალაციას შეიძლება გარკვეული დრო დასჭირდეს, თქვენი კომპიუტერის კონფიგურაციიდან გამომდინარე. გთხოვთ, მოთმინება გამოიჩინოთ.

Добро пожаловать в продукт Pantum! Установите драйвер посредством следующих этапов

- 1 Питание включено
- 2 Выберите способ подключения

Если отображается кнопка «Отключено», щелкните по  чтобы просмотреть видео, в котором будет показано, как подключиться

 <p>Способ 1: Подключение посредством USB</p> <p>Отключение</p>	 <p>Способ 2: Подключение посредством проводной сети</p> <p>Отключение</p>	 <p>Способ 3: Подключение посредством Wi-Fi</p> <p>Установка в один щелчок</p>
--	---	--

Советы: Если установка в один щелчок не соответствует вашей ситуации использования, вы можете попробовать [установку вручную](#)

[Руководство пользователя](#)

Советы:

Установка драйвера займет некоторое время.
Не выключайте компьютер и не запускайте другие операции, которые могут повлиять на нормальный ход установки.



6. ინსტალაციის შემდეგ დააჭირეთ ღილაკს „სატესტო ბეჭდვა“. თუ თქვენი პრინტერი წარმატებით ბეჭდავს სატესტო გვერდს, დრაივერი სწორად არის დაინსტალირებული.

3.1.1.3.2. პრინტერი უკვე დაკავშირებულია უკაბელო ქსელთან

1. პრინტერი უკვე დაკავშირებულია უკაბელო ქსელთან, შეგიძლიათ დაბეჭდოთ „ქსელის კონფიგურაციის გვერდი“ შესამოწმებლად (წაიკითხეთ [ჰუნქტი 7.2](#) , იმის გასარკვევად, თუ როგორ უნდა დაბეჭდოთ).

2. შეაერთეთ თქვენი კომპიუტერი პრინტერის ქსელთან.

3. ჩადეთ ინსტალაციის CD თქვენი კომპიუტერის CD დისკნამყვანში:

- Windows XP სისტემა: ინსტალაციის ავტომატური დაწყება.
- Windows 7/Vista/Server 2008 სისტემები: ჩართეთ autorun, ინსტალაციის დასაწყებად დააწაპუნეთ „Autorun.exe“-ზე.
- Windows 8 სისტემა: როდესაც სამუშაო მაგიდის ზედა მარჯვენა კუთხეში გამოჩნდება თანჯარა „DVD RW Driver“, დააწაპუნეთ ნებისმიერ ადგილას ამომხტარ თანჯარაზე და შემდეგ დააწაპუნეთ „Autorun.exe“-ზე ინსტალაციის დასაწყებად.
- Windows 10 სისტემა: როდესაც სამუშაო მაგიდის ზედა მარჯვენა კუთხეში გამოჩნდება თანჯარა „DVD RW Driver“, დააწაპუნეთ ნებისმიერ ადგილას ამომხტარ თანჯარაზე და შემდეგ დააწაპუნეთ „Autorun.exe“-ზე ინსტალაციის დასაწყებად.



შენიშვნა:• ზოგიერთ კომპიუტერს არ შეუძლია CD-ების ავტომატურად გაშვება სისტემის კონფიგურაციის გამო, გთხოვთ, ორჯერ დააწაპუნოთ „ჩემი კომპიუტერის“ ხატულაზე, იპოვეთ „DVD RW დრაივერი“ და შემდეგ ორჯერ დააწაპუნოთ „DVD RW დრაივერზე“ ინსტალაციის დასაწყებად.

4. ლიცენზიის ხელშეკრულების წაკითხვისა და დრაივერის ინსტალაციის ინტერფეისის გაშვების შემდეგ დააჭირეთ ღილაკს „ვეთანხმები“ ქვედა მარჯვენა კუთხეში.

5. დრაივერის დასაინსტალირებლად დააწაპუნეთ მე-3 მეთოდში „ერთი დაწაპუნებით ინსტალაციის“ ღილაკზე.



შენიშვნა:• შეგიძლიათ მაუსის კურსორი მოათავსოთ ღილაკზე „ინსტალაცია ერთი დაჭერით“, რომ მიიღოთ ამომხტარი თანჯარის ინფორმაცია და ღილაკზე დააწაპუნებამდე დარწმუნდით, რომ მიმდინარე პრინტერი არის ის პრინტერი, რომლის IP მისამართის გამოყენებით დაყენებაც გსურთ.

• პრინტერის IP მისამართის შემოწმება შეგიძლიათ „ქსელის კონფიგურაციის გვერდის“ გამოყენებით (გთხოვთ, წაიკითხოთ [ჰუნქტი 7.2](#) , იმის გასარკვევად, თუ როგორ უნდა დაბეჭდოთ).

• თუ თქვენს პროგრამულ უზრუნველყოფას მხოლოდ ერთი პრინტერი აღმოაჩნდა, ინსტალაციის პროცესის დასაწყებად დააჭირეთ ღილაკს „ერთი დაწკაპუნებით ინსტალაცია“. ინსტალაციას შეიძლება გარკვეული დრო დასჭირდეს და ხანგრძლივობა თქვენი კომპიუტერის კონფიგურაციაზე დამოკიდებული. გთხოვთ, დაელოდოთ.

Добро пожаловать в продукт Pantum! Установите драйвер посредством следующих этапов

- 1 Питание включено
- 2 Выберите способ подключения

Если отображается кнопка «Отключено», щелкните по  чтобы просмотреть видео, в котором будет показано, как подключиться



Способ 1: Подключение посредством USB

Отключение



Способ 2: Подключение посредством проводной сети

Отключение



Способ 3: Подключение посредством Wi-Fi

Установка в один щелчок

Советы: Если установка в один щелчок не соответствует вашему сценарию использования, вы можете попробовать [установку вручную](#)

[Руководство пользователя](#)

Советы:

Установка драйвера займет некоторое время.
Не выключайте компьютер и не запускайте другие операции, которые могут повлиять на нормальный ход установки.



• თუ პროგრამამ რამდენიმე პრინტერი იპოვა, გამოჩნდება პრინტერების სია. გთხოვთ, აირჩიოთ სასურველი პრინტერი თქვენი პრინტერის ქსელის IP მისამართის ან მისი ჰოსტის ID-ის მიხედვით.

Добро пожаловать в продукт Pantum! Установите драйвер посредством следующих этапов

- 1 Питание включено
- 2 Выберите способ подключения

Если отображается кнопка «Отключено», щелкните по чтобы просмотреть видео, в котором будет показано, как подключиться

Способ 1: Подключение посредством USB

Отключение

Способ 2: Подключение посредством проводной сети

Отключение

Способ 3: Подключение посредством Wi-Fi

Установка в один щелчок

Советы: Если установка в один щелчок не соответствует вашей сценарии использования, вы можете попробовать [установку вручную](#)

[Руководство пользователя](#)

Выберите принтер, который желаете установить

Настройте и установите Wi-Fi через порт

Имя принтера	Порт

Принтер беспроводной сети

Имя принтера	IP-адрес	Имя узла
<input checked="" type="checkbox"/> X X X Series PCL6 0001	10.10.148.117	X X X -C6EB10
<input type="checkbox"/> X X X Series PCL6 0002	10.10.148.128	X X X -22F85D
<input type="checkbox"/> X X X Series PCL6 0003	10.10.148.130	X X X -02D32B

Установить принтер из списка с именем узла

Советы: Если принтера нет в списке, проверьте состояние сети принтера и убедитесь, что он находится в той же сети, что и текущий ПК



შენიშვნა:• თუ თქვენთვის სასურველი პრინტერი არ არის სიაში, დააჭირეთ ღილაკს „განახლება“ ხელახლა მოსამებნად. თუ პრინტერი ვერ მოიძებნა, გთხოვთ შეამოწმოთ, არის თუ არა პრინტერი და კომპიუტერი დაკავშირებული ერთსა და იმავე ქსელთან (გთხოვთ, წაიკითხოთ თავი 5.3, რათა გაიგოთ, როგორ შეამოწმოთ).

• როდესაც პრინტერის IP-მისამართი შეიცვლება ჰოსტის იდენტიფიკატორით დაინსტალირებული დრაივერის გამო, თქვენ შეძლებთ პირდაპირ ბეჭდვას დრაივერის ხელახალი ინსტალაციის გარეშე. თუ გსურთ პრინტერის დრაივერის დაინსტალირება ჰოსტის იდენტიფიკატორით, მონიშნეთ ველი „პრინტერის დაინსტალირება სიიდან ჰოსტის სახელით“.

6. ინსტალაციის შემდეგ დააჭირეთ ღილაკს „სატესტო ბეჭდვა“. თუ თქვენი პრინტერი წარმატებით ბეჭდავს სატესტო გვერდს, დრაივერი სწორად არის დაინსტალირებული.

3.1.2. ხელით ინსტალაცია

• დრაივერის ინსტალაციამდე, თქვენ უნდა იცოდეთ პრინტერის ტიპი, გთხოვთ, დაბეჭდოთ პრინტერის საინფორმაციო ფურცელი და გაეცნოთ მის სახელწოდებას (როგორ უნდა დაბეჭდოთ, იხილეთ პუნქტი [7.2](#)).

3.1.2.1. USB კავშირი და დაკავშირების მეთოდი

1. შეაერთეთ პრინტერი კომპიუტერთან USB კაბელის საშუალებით, ჩართეთ პრინტერი და კომპიუტერი.

2. ჩადეთ ინსტალაციის CD თქვენი კომპიუტერის CD დისკნამყვანში:

- Windows XP სისტემა: ინსტალაციის ავტომატური დაწყება.
- Windows 7/Vista/Server 2008 სისტემები: ჩართეთ autorun, ინსტალაციის დასაწყებად დააწაპუნეთ „Autorun.exe“-ზე.
- Windows 8 სისტემა: როდესაც სამუშაო მაგიდის ზედა მარჯვენა კუთხეში გამოჩნდება თანჯარა „DVD RW Driver“, დააწაპუნეთ ნებისმიერ ადგილას ამომხტარ თანჯარაზე და შემდეგ დააწაპუნეთ „Autorun.exe“-ზე ინსტალაციის დასაწყებად.
- Windows 10 სისტემა: როდესაც სამუშაო მაგიდის ზედა მარჯვენა კუთხეში გამოჩნდება თანჯარა „DVD RW Driver“, დააწაპუნეთ ნებისმიერ ადგილას ამომხტარ თანჯარაზე და შემდეგ დააწაპუნეთ „Autorun.exe“-ზე ინსტალაციის დასაწყებად.



შენიშვნა: • ზოგიერთ კომპიუტერს არ შეუძლია CD-ების ავტომატურად გაშვება სისტემის კონფიგურაციის გამო, გთხოვთ, ორჯერ დააწაპუნოთ „ჩემი კომპიუტერის“ ხატულაზე, იპოვეთ „DVD RW დრაივერი“ და შემდეგ ორჯერ დააწაპუნოთ „DVD RW დრაივერზე“ ინსტალაციის დასაწყებად.

3. ლიცენზიის ხელშეკრულების წაკითხვისა და დრაივერის ინსტალაციის ინტერფეისის გაშვების შემდეგ დააჭირეთ ღილაკს „ვეთანხმები“ ქვედა მარჯვენა კუთხეში.

4. დრაივერის ინსტალატორის თანჯარის ქვედა ნაწილში დააწაპუნეთ „ხელით ინსტალაციაზე“, შემდეგ კი გაიხსბნება ხელით ინსტალაციის თანჯარა.

5. გთხოვთ, აირჩიოთ ინსტალაციის ენა და პრინტერის მოდელი.

6. აირჩიეთ „USB კავშირი“ და დააჭირეთ „ინსტალაცია“.

Язык установки:

Выберите принтер:

Режим установки:

- Подключение USB
Используйте кабель USB для подключения принтера к компьютеру
- Подключение кабельной сети
Используйте сетевой кабель для подключения принтера к компьютеру
- Подключение беспроводной сети
Использование беспроводной сети для подключения принтера к компьютеру, принтер может быть сконфигурирован для доступа к беспроводной сети вручную

[Вернуться к Установке в один щелчок](#)

7. პროგრამა ავტომატურად დაინსტალირებს დრაივერს. ინსტალაციის პროცესს შეიძლება გარკვეული დრო დასჭირდეს. ეს დრო დამოკიდებულია თქვენი კომპიუტერის კონფიგურაციაზე. გთხოვთ, დაელოდოთ.

8. ინსტალაციის შემდეგ დააჭირეთ ღილაკს „სატესტო ბეჭდვა“. თუ თქვენი პრინტერი წარმატებით ბეჭდავს სატესტო გვერდს, დრაივერი სწორად არის დაინსტალირებული.

3.1.2.2. სადენიანი ქსელის შეერთებისა და ინსტალაციის მეთოდი

1. ჩართეთ პრინტერისა და კომპიუტერის კაბების წყაროები.

2. შეაერთეთ კომპიუტერი სადენიან ქსელთან.

3. შეაერთეთ Ethernet კაბელი ქსელურ კავშირთან, დარწმუნდით, რომ პრინტერი დაკავშირებულია კომპიუტერთან დაკავშირებულ ქსელთან (ქსელის დაყენების შესახებ ინფორმაციისთვის იხილეთ [პუნქტი 4](#)).

4. ჩადეთ ინსტალაციის CD თქვენი კომპიუტერის CD დისკწამყვანში:

- Windows XP სისტემა: ინსტალაციის ავტომატური დაწყება.
- Windows 7/Vista/Server 2008 სისტემები: ჩართეთ autorun, ინსტალაციის დასაწყებად დააწკაპუნეთ „Autorun.exe“-ზე.
- Windows 8 სისტემა: როდესაც სამუშაო მაგიდის ზედა მარჯვენა კუთხეში გამოჩნდება თანჯარა „DVD RW Driver“, დააწკაპუნეთ ნებისმიერ ადგილას ამომხტარ თანჯარაზე და შემდეგ დააწკაპუნეთ „Autorun.exe“-ზე ინსტალაციის დასაწყებად.
- Windows 10 სისტემა: როდესაც სამუშაო მაგიდის ზედა მარჯვენა კუთხეში გამოჩნდება თანჯარა „DVD RW Driver“, დააწკაპუნეთ ნებისმიერ ადგილას ამომხტარ თანჯარაზე და შემდეგ დააწკაპუნეთ „Autorun.exe“-ზე ინსტალაციის დასაწყებად.



შენიშვნა:• ზოგიერთ კომპიუტერს არ შეუძლია CD-ების ავტომატურად გამშვება სისტემის კონფიგურაციის გამო, გთხოვთ, ორჯერ დააწკაპუნოთ „ჩემი კომპიუტერის“ ხატულაზე, იპოვეთ „DVD RW დრაივერი“ და შემდეგ ორჯერ დააწკაპუნოთ „DVD RW დრაივერზე“ ინსტალაციის დასაწყებად.

5. ლიცენზიის ხელშეკრულების წაკითხვისა და დრაივერის ინსტალაციის ინტერფეისის გამშვების შემდეგ დააჭირეთ ღილაკს „ვეთანხმები“ ქვედა მარჯვენა კუთხეში.

6. დააჭირეთ „ხელით ინსტალაციას“ დრაივერის ინსტალერის თანჯარის ქვედა ნაწილში, რის შემდეგაც გაიხსნება ხელით ინსტალაციის თანჯარა.

7. გთხოვთ, აირჩიოთ ინსტალაციის ენა და პრინტერის მოდელი.

8. აირჩიეთ „ქსელური კაბლით დაკავშირება“ და დააჭირეთ „დაყენებას“.

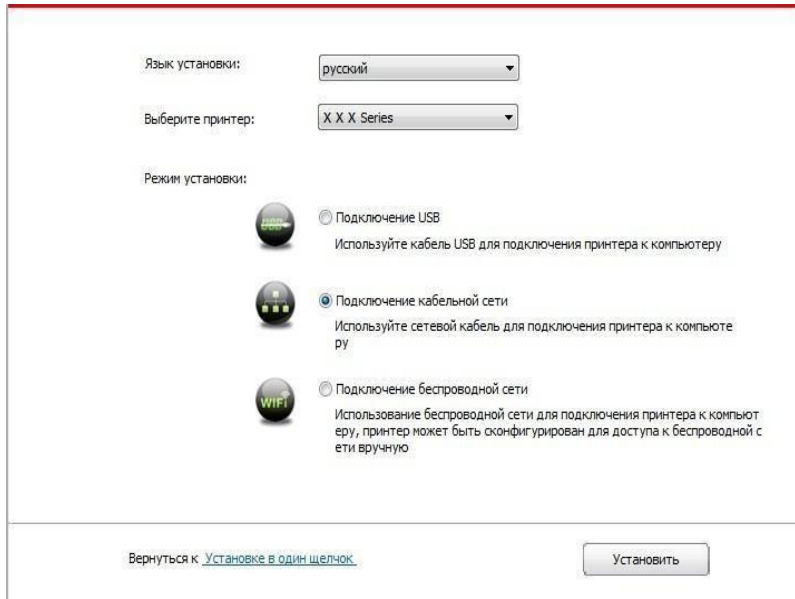

- ინსტალური ავტომატურად იპოვის პრინტერს, ძიების პროცესს შეიძლება გარკვეული დრო დასჭირდეს.
- ძიების შემდეგ, აირჩიეთ პრინტერი, რომელთანაც გსურთ დაკავშირება და დააჭირეთ ღილაკს „შემდეგი“.

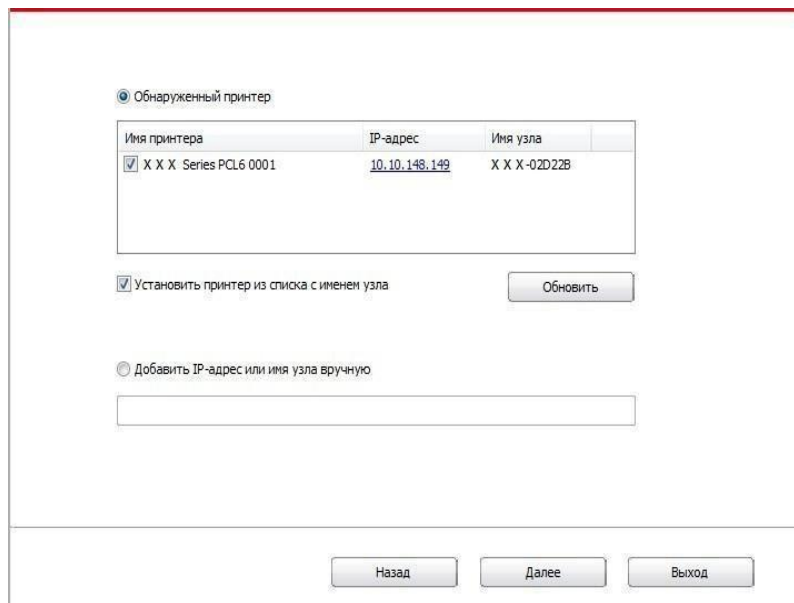

შენიშვნა:• თუ პრინტერი, რომელთანაც მუშაობთ, არ არის ნაპოვნი პრინტერების სიაში, თუ დაკავშირება გჭირდებათ, ხელახლა მოსაძებნად დააჭირეთ ღილაკს „განახლება“.

- როდესაც პრინტერის IP მისამართი იცვლება ჰოსტის ID-ით დაინსტალირებული დრაივერის გამო, შეგიძლიათ პირდაპირ დაბეჭდოთ დრაივერის ხელახალი ინსტალაციის გარეშე. თუ გჭირდებათ ჰოსტის ID-ით პრინტერის დრაივერის ინსტალაცია, მონიშნეთ ველი „დაინსტალირეთ პრინტერი ჰოსტის სახელების სიიდან“.

- თუ IP მისამართს ან ჰოსტის სახელს ხელით დაამატებთ, დაგჭირდებათ იმ პრინტერის ჰოსტის მისამართის ან სახელის ცოდნა, რომელთანაც დაკავშირება გსურთ. თუ ეს არ იცით, დაბეჭდეთ „ქსელის მდებარეობის გვერდი“ და შეხედეთ IP მისამართს და ჰოსტის სახელს (იხ.[ჰუნქტი 7.2](#)).

8. პროგრამა ავტომატურად დაინსტალირებს დრაივერს. ინსტალაციის პროცესს შეიძლება გარკვეული დრო დასჭირდეს. ეს დრო დამოკიდებულია თქვენი კომპიუტერის კონფიგურაციაზე. გთხოვთ, დაელოდოთ.

9. ინსტალაციის შემდეგ დააჭირეთ ღილაკს „სატესტო ბეჭდვა“. თუ თქვენი პრინტერი წარმატებით ბეჭდავს სატესტო გვერდს, დრაივერი სწორად არის დაინსტალირებული.

3.1.2.3. უკაბელო ქსელის დაკავშირებისა და ინსტალაციის მეთოდი

უკაბელო ქსელის კავშირის ტიპები იყოფა ინფრასტრუქტურის რეჟიმად და Wi-Fi Direct რეჟიმად. (იხილეთ [პუნქტი 5](#) დამატებითი დეტალებისთვის).

3.1.2.3.1. ინფრასტრუქტურის რეჟიმის დაყენება

1. შეაერთეთ თქვენი კომპიუტერი წვდომის წერტილთან (უკაბელო როუტერთან).

2. შეაერთეთ პრინტერი კომპიუტერთან USB კაბელის საშუალებით, შემდეგ ჩართეთ პრინტერი.

3. ჩადეთ ინსტალაციის CD თქვენი კომპიუტერის CD დისკნამყვანში:

- Windows XP სისტემა: ინსტალაციის ავტომატური დაწყება.
- Windows 7/Vista/Server 2008 სისტემები: ჩართეთ autorun, ინსტალაციის დასაწყებად დააწაპუნეთ „Autorun.exe“-ზე.
- Windows 8 სისტემა: როდესაც საშუაო მაგიდის ზედა მარჯვენა კუთხეში გამოჩნდება თანჯარა „DVD RW Driver“, დააწაპუნეთ ნებისმიერ ადგილას ამომხტარ თანჯარაზე და შემდეგ დააწაპუნეთ „Autorun.exe“-ზე ინსტალაციის დასაწყებად.
- Windows 10 სისტემა: როდესაც საშუაო მაგიდის ზედა მარჯვენა კუთხეში გამოჩნდება თანჯარა „DVD RW Driver“, დააწაპუნეთ ნებისმიერ ადგილას ამომხტარ თანჯარაზე და შემდეგ დააწაპუნეთ „Autorun.exe“-ზე ინსტალაციის დასაწყებად.



შენიშვნა:• ზოგიერთ კომპიუტერს არ შეუძლია CD-ების ავტომატურად გამვება სისტემის კონფიგურაციის გამო, გთხოვთ, ორჯერ დააწაპუნოთ „ჩემი კომპიუტერის“ ხატულაზე, იპოვეთ „DVD RW დრაივერი“ და შემდეგ ორჯერ დააწაპუნოთ „DVD RW დრაივერზე“ ინსტალაციის დასაწყებად.

4. ლიცენზიის ხელშეკრულების წაკითხვისა და დრაივერის ინსტალაციის ინტერფეისის გამვების შემდეგ დააჭირეთ ღილაკს „ვეთანხმები“ ქვედა მარჯვენა კუთხეში.

5. დრაივერის ინსტალატორის თანჯარის ქვედა ნაწილში დააწაპუნეთ „ხელით ინსტალაციაზე“ და შემდეგ გაუშვით ხელით ინსტალაციის თანჯარა.

6. გთხოვთ, აირჩიოთ ინსტალაციის ენა და პრინტერის მოდელი.

7. აირჩიეთ „უკაბელო ქსელის კავშირი“ და დააჭირეთ „ინსტალაციას“.

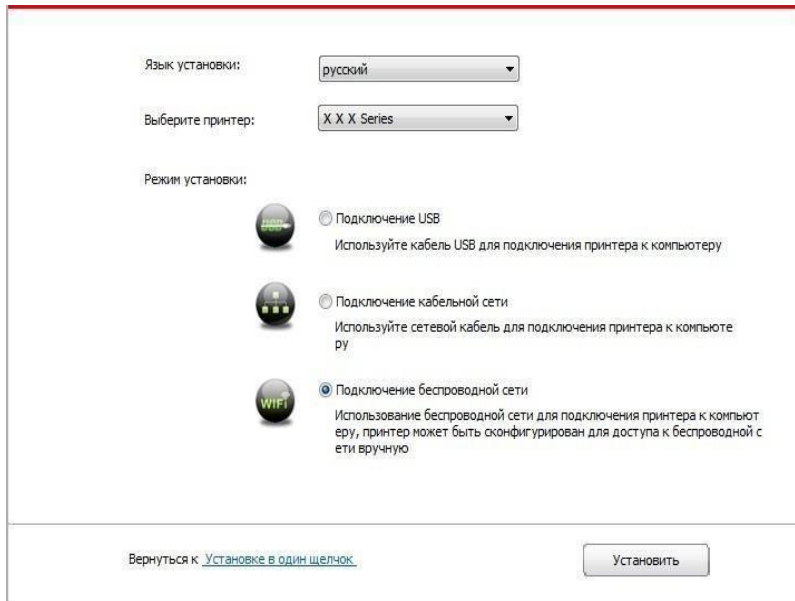

8. უკაბელო ქსელის მდებარეობის ფანჯარაში აირჩიეთ ოფცია „დიახ, თუ გსურთ პრინტერისთვის უკაბელო ქსელის დაყენება“, გაანაწილეთ პრინტერი უკაბელო ქსელში ინსტრუქციის მიხედვით (იხილეთ, თუ როგორ გაანაწილოთ [ჰუნქტი 5.1.1](#)).

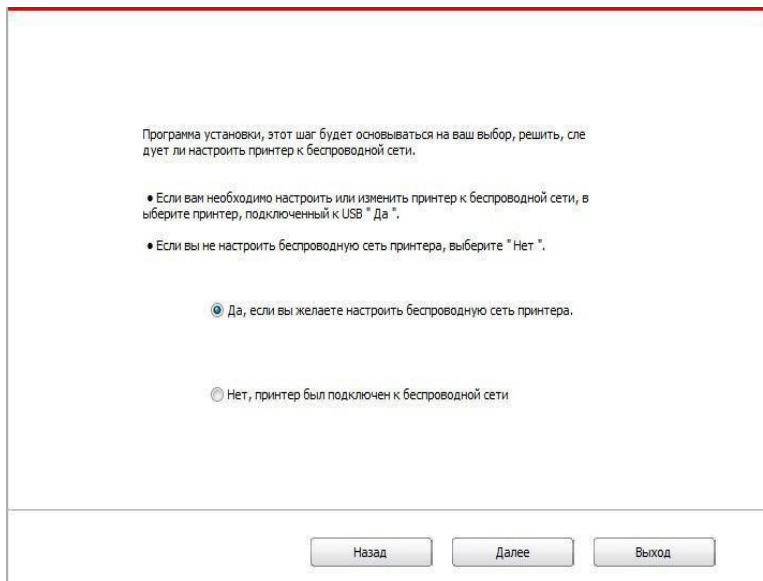

9. ინსტალური ავტომატურად იპოვის პრინტერს, რის შემდეგაც უკაბელო ქსელი წარმატებით დაკონფიგურირდება. ძიების პროცესს შეიძლება გარკვეული დრო დასჭირდეს.

10. აირჩიეთ პრინტერი, რომელთანაც დაკავშირება გსურთ და დააჭირეთ ღილაკს „შემდეგი“.

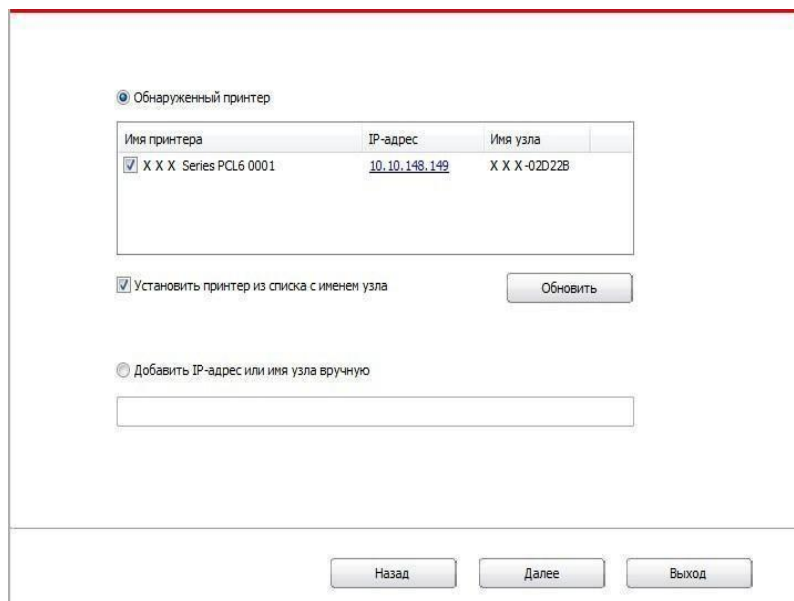

შენიშვნა:• თუ პრინტერი, რომელთანაც მუშაობთ, არ არის ნაკოვნი პრინტერების სიაში, თუ დაკავშირება გჭირდებათ, ხელახლა მოსაძებნად დააჭირეთ ღილაკს „განახლება“.

- როდესაც პრინტერის IP მისამართი იცვლება ჰოსტის ID-ით დაინსტალირებული დრაივერის გამო, შეგიძლიათ პირდაპირ დაბეჭდოთ დრაივერის ხელახალი ინსტალაციის გარეშე. თუ გჭირდებათ ჰოსტის ID-ით პრინტერის დრაივერის ინსტალაცია, მონიშნეთ ველი „დააინსტალირეთ პრინტერი ჰოსტის სახელების სიიდან“.
- თუ IP მისამართს ან მასპინძლის სახელს ხელით დაამატებთ, დაგჭირდებათ იმ პრინტერის მასპინძლის მისამართის ან სახელის ცოდნა, რომელთანაც დაკავშირება გსურთ. თუ ეს არ იცით, დაბეჭდეთ „ქსელის მდებარეობის გვერდი“ და მუხედეთ IP მისამართს და მასპინძლის სახელს (იხ. [მუხლი 7.2](#)).

11. პროგრამა ავტომატურად დააინსტალირებს დრაივერს. ინსტალაციის პროცესს შეიძლება გარკვეული დრო დასჭირდეს. ეს დრო დამოკიდებულია თქვენი კომპიუტერის კონფიგურაციაზე. გთხოვთ, დაელოდოთ.

12. ინსტალაციის შემდეგ დააჭირეთ ღილაკს „სატესტო ბეჭდვა“. თუ თქვენი პრინტერი წარმატებით ბეჭდავს სატესტო გვერდს, დრაივერი სწორად არის დაინსტალირებული.

3.1.2.3.2. Wi-Fi ცხელი წერტილის რეჟიმის დაყენება

1. ჩართეთ პრინტერისა და კომპიუტერის კვების წყაროები.
2. კომპიუტერი უკავშირდება პრინტერის Wi-Fi წვდომის წერტილს (კონფიგურაციის მეთოდის შესახებ ინფორმაცი იხილეთ [თავი 5.2.2](#)).
3. ჩადეთ ინსტალაციის CD თქვენი კომპიუტერის CD დისკნამყვანში:
 - Windows XP სისტემა: ინსტალაციის ავტომატური დაწყება.
 - Windows 7/Vista/Server 2008 სისტემები: ჩართეთ autorun, ინსტალაციის დასაწყებად დააწკაუნეთ „Autorun.exe“-ზე.
 - Windows 8 სისტემა: როდესაც სამუშაო მაგიდის ზედა მარჯვენა კუთხეში გამოჩნდება ფანჯარა „DVD RW Driver“, დააწკაუნეთ ნებისმიერ ადგილას ამომხტარ ფანჯარაზე და შემდეგ დააწკაუნეთ „Autorun.exe“-ზე ინსტალაციის დასაწყებად.
 - Windows 10 სისტემა: როდესაც სამუშაო მაგიდის ზედა მარჯვენა კუთხეში გამოჩნდება ფანჯარა „DVD RW Driver“, დააწკაუნეთ ნებისმიერ ადგილას ამომხტარ ფანჯარაზე და შემდეგ დააწკაუნეთ „Autorun.exe“-ზე ინსტალაციის დასაწყებად.



შენიშვნა:• ზოგიერთ კომპიუტერს არ შეუძლია CD-ების ავტომატურად გაშვება სისტემის კონფიგურაციის გამო, გთხოვთ, ორჯერ დააწკაუნოთ „ჩემი კომპიუტერის“ ხატულაზე, იპოვეთ „DVD RW დრაივერი“ და შემდეგ ორჯერ დააწკაუნოთ „DVD RW დრაივერზე“ ინსტალაციის დასაწყებად.

4. ლიცენზიის ხელშეკრულების წაკითხვისა და დრაივერის ინსტალაციის ინტერფეისის გაშვების შემდეგ დააჭირეთ ღილაკს „ვეთანხმები“ ქვედა მარჯვენა კუთხეში.
5. დრაივერის ინსტალატორის ფანჯრის ქვედა ნაწილში დააწკაუნეთ „ხელით ინსტალაციაზე“ და შემდეგ გაუშვით ხელით ინსტალაციის ფანჯარა.
6. გთხოვთ, აირჩიოთ ინსტალაციის ენა და პრინტერის მოდელი.
7. აირჩიეთ „უკაბელო ქსელის კავშირი“ და დააჭირეთ „ინსტალაციას“.

Язык установки:

Выберите принтер:

Режим установки:

- Подключение USB
Используйте кабель USB для подключения принтера к компьютеру
- Подключение кабельной сети
Используйте сетевой кабель для подключения принтера к компьютеру
- Подключение беспроводной сети
Использование беспроводной сети для подключения принтера к компьютеру, принтер может быть сконфигурирован для доступа к беспроводной сети вручную

[Вернуться к Установке в один щелчок](#)

8. უკაბელო ქსელის ფანჯარაში აირჩიეთ „არა, პრინტერი უსადენო ქსელთან იყო დაკავშირებული“, დააჭირეთ ღილაკს „შემდეგი“.

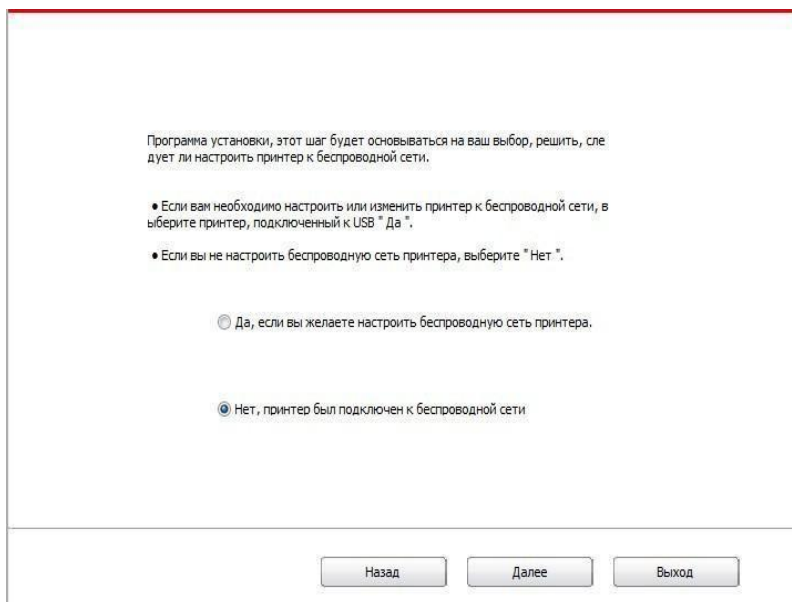

9. ინსტალური ავტომატურად იპოვის პრინტერს, ძიების პროცესს შეიძლება გარკვეული დრო დასჭირდეს.

10. აირჩიეთ პრინტერი, რომელთანაც დაკავშირება გსურთ და დააჭირეთ ღილაკს „შემდეგი“.

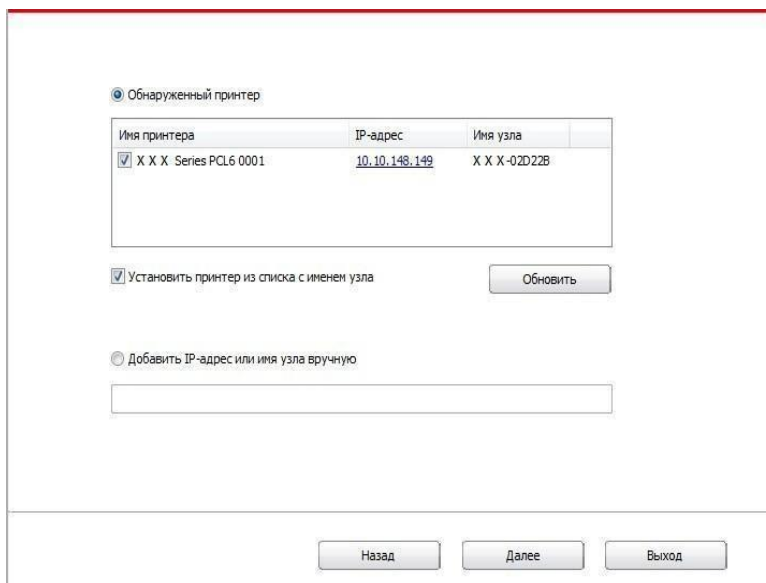



შენიშვნა:• თუ პრინტერი, რომელთანაც მუშაობთ, არ არის ნაპოვნი პრინტერების სიაში, თუ დაკავშირება გჭირდებათ, ხელახლა მოსაძებნად დააჭირეთ ღილაკს „განახლება“.

• როდესაც პრინტერის IP მისამართი იცვლება ჰოსტის ID-ით დაინსტალირებული დრაივერის გამო, შეგიძლიათ პირდაპირ დაბეჭდოთ დრაივერის ხელახალი ინსტალაციის გარეშე. თუ გჭირდებათ ჰოსტის ID-ით პრინტერის დრაივერის ინსტალაცია, მონიშნეთ ველი „დაინსტალირეთ პრინტერი ჰოსტის სახელების სიიდან“.

• თუ IP მისამართს ან მასპინძლის სახელს ხელით დაამატებთ, დაგჭირდებათ იმ პრინტერის ჰოსტის მისამართის ან სახელის ცოდნა, რომელთანაც დაკავშირება გსურთ. თუ ეს არ იცით, დაბეჭდეთ „ქსელის მდებარეობის გვერდი“ და შეხედეთ IP მისამართს და ჰოსტის სახელს (იხ.[პუნქტი 7.2](#)).

11. პროგრამა ავტომატურად დაინსტალირებს დრაივერს. ინსტალაციის პროცესს შეიძლება გარკვეული დრო დასჭირდეს. ეს დრო დამოკიდებულია თქვენი კომპიუტერის კონფიგურაციაზე. გთხოვთ, დაელოდოთ.

12.

13. ინსტალაციის შემდეგ დააჭირეთ ღილაკს „სატესტო ბეჭდვა“. თუ თქვენი პრინტერი წარმატებით ბეჭდავს სატესტო გვერდს, დრაივერი სწორად არის დაინსტალირებული.

3.1.3. როგორ წავშალოთ დრაივერი

შემდეგი ოპერაციები მაგალითის სახით აღებულია Windows 7-დან, თქვენი კომპიუტერის ურანზე ინფორმაცია შეიძლება განსხვავდებოდეს სხვადასხვა ოპერაციული სისტემის გამო.

1. დააწაპუნეთ თქვენს კომპიუტერზე „დაწყება“ მენიუზე, შემდეგ კი „ყველა პროგრამაზე“.

2. დააწაპუნეთ Pantum-ზე, შემდეგ კი Pantum XXX სერიაზე.

სადაც Pantum სერიაში XXX XXX პროდუქტის ტიპს აღნიშნავს.

3. დააწაპუნეთ „წაშლაზე“, გამორიცხეთ დრაივერი დენისტალაციის ფანჯარაში მოცემული ინსტრუქციის შესაბამისად.

4. გადატვირთვის შემდეგ გადატვირთეთ კომპიუტერი.

3.2. Mac სისტემის დრაივერის ინსტალაცია

• Mac სისტემის დრაივერის ინსტალაცია ორ ეტაპად იყოფა: დრაივერის დაკავშირება და პრინტერის დამატება. თუ AirPrint-ის გამოყენებით არ ბეჭდავთ, დრაივერის ინსტალაცია არ გჭირდებათ; შეგიძლიათ გამოიყენოთ პრინტერის პირდაპირი დამატების მეთოდი.

• დრაივერის სადენიანი ან უსადენო ქსელის გამოყენებით ინსტალაციისას, თქვენ უნდა იცოდეთ პრინტერის Bonjour სახელი, დაბეჭდოთ „ქსელის დაყენების გვერდი“ და ნახოთ [მუხლი 7.2](#).

3.2.1. დრაივერის ინსტალაცია

ქვემოთ მოცემული მოქმედებები მოყვანილია Mac 10.11-ის მაგალითზე; თქვენს კომპიუტერში ვერანაშუაგამოსახული ინფორმაცია შეიძლება განსხვავდებოდეს ოპერაციული სისტემის ვერსიის მიხედვით.

1. ჩართეთ პრინტერისა და კომპიუტერის კვების წყარო.

2. ჩადეთ კომპლექტში არსებული ინსტალაციის დისკი კომპიუტერის CD-დისკწამკითხველში და ორჯერ დააწკაპუნეთ Pantum სერიის X-ის ინსტალაციის ჰაეტზე (სადაც X აღნიშნავს პროდუქტის ტიპს).

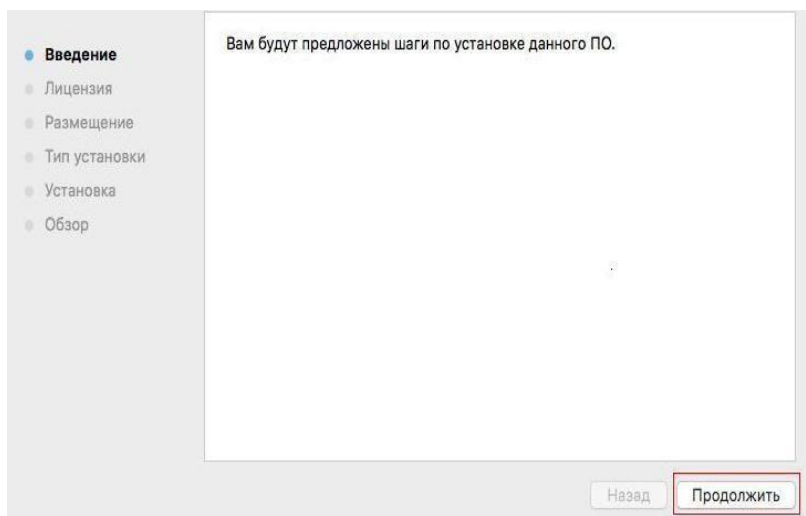

1. დააწკაპუნეთ „გაგრძელებაზე“.

2. წაიკითხეთ ლიცენზიის ხელშეკრულება და დააჭირეთ ლილავს „გაგრძელება“.

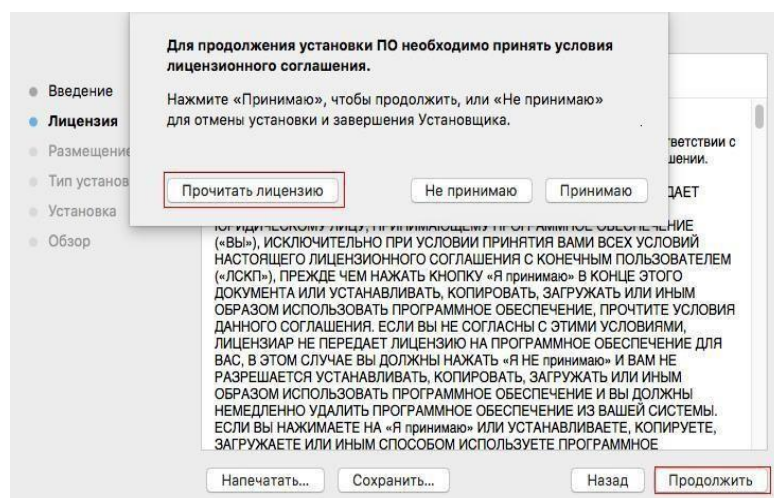

5. ლიცენზიის ხელშეკრულების დასადასტურებლად, ამომხტარ ფანჯარაში დააწკაუნეთ „ვეთანხმები“.
6. დააწკაუნეთ „ინსტალაციაზე“.
7. შეიყვანეთ კომპიუტერის კოდი და დააჭირეთ ღილაკს „პროგრამული უზრუნველყოფის ინსტალაცია“.

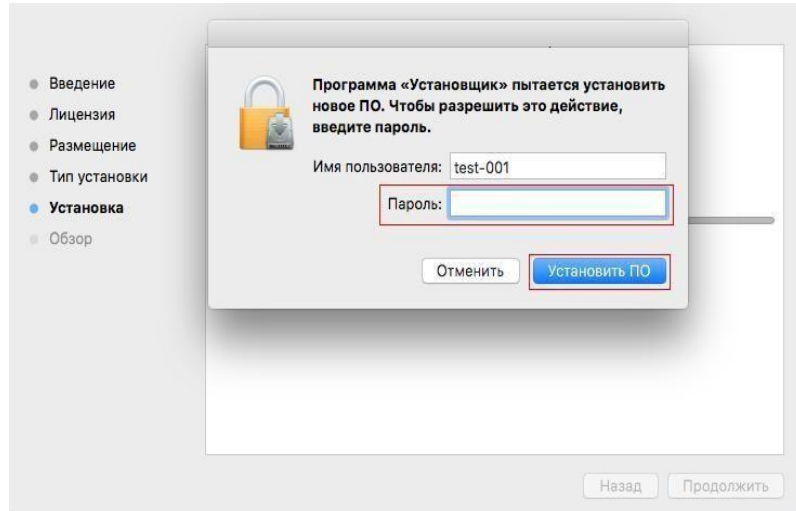

8. ამომხტარ ფანჯარაში დააწკაუნეთ „ინსტალაციის გაგრძელებაზე“.

9. სისტემა ავტომატურად დააკავშირებს პროგრამას.

• კომპიუტერის Wi-Fi მოდულთან დასაკავშირებლად გამოიყენეთ USB კაბელი, დრაივერის ინსტალაციის პროცესში გამოჩნდება უკაბელო ქსელის კონფიგურაციის მოთხოვნის ფანჯარა, როგორც ეს ნაჩვენებია შემდეგ სურათებზე.

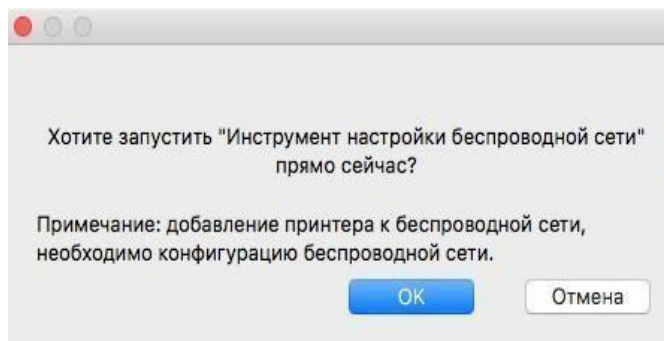

- შენიშვნა:**
- დააჭირეთ „დიახ“-ს და შეძლებთ პრინტერის უკაბელო ქსელის კონფიგურაციას (კონფიგურაციის მეთოდის შესახებ იხილეთ პუნქტი 5.1.1). კონფიგურაციის დასრულების შემდეგ ამოიღეთ USB კაბელი და გამოჩენილ ინტერფეისში „პრინტერის დამატება“ დაამატეთ პრინტერის ქსელური კავშირი (პრინტერის დამატების შესახებ იხილეთ პუნქტი 3.3).
 - დააჭირეთ „არა“-ს და შეძლებთ პრინტერის დამატებას USB კაბელით გამოჩენილ ინტერფეისში „პრინტერის დამატება“ (პრინტერის დამატების შესახებ იხილეთ პუნქტი 3.3).

კომპიუტერისა და Wi-Fi მოდულის გარდა სხვა მოდულის დასაკავშირებლად USB კაბელის გამოყენებისას, შეგიძლიათ დაამატოთ პრინტერი „პრინტერის დამატების“ ინტერფეისში, რომელიც დრაივერის ინსტალაციის პროცესში გამოჩნდება (პრინტერის დამატების შესახებ ინფორმაციისთვის იხილეთ პუნქტი [3.3](#)).

3.3. Mac სისტემა პრინტერის დამატება

3.3.1. პრინტერის დამატება USB-ის საშუალებით

1. პრინტერი კომპიუტერთან დააკავშირეთ USB კაბელის საშუალებით, ჩართეთ კვების წყარო.
2. გადადით კომპიუტერის „სისტემის პარამეტრებში“ - „პრინტერები და სკანერები“ და ნახეთ, დაემატა თუ არა პრინტერი პრინტერების სიას.
3. დააწკაპუნეთ  დილაკზე და აირჩიეთ „პრინტერის ან სკანერის დამატება“.
4. აირჩიეთ პრინტერი, შემდეგ კი „გამოყენების“ ამომხტარი მენიუდან აირჩიეთ შესაბამისი პრინტერის ტიპი.
3. დააწკაპუნეთ „დამატებაზე“.

3.3.2. პრინტერის დამატება სადენიანი კავშირის საშუალებით

1. ჩართეთ პრინტერისა და კომპიუტერის კვების წყაროები.
2. შეაერთეთ კომპიუტერი სადენიან ქსელთან.
3. შეაერთეთ Ethernet ქსელურ კავშირთან, დარწმუნდით, რომ პრინტერი კაბელით არის დაკავშირებული კომპიუტერთან დაკავშირებულ ქსელთან (ქსელის განაწილების შესახებ იხილეთ [მუხლი 4](#)).
4. გადადით კომპიუტერის „სისტემის პარამეტრებში“ - „პრინტერები და სკანერები“ და ნახეთ, დაემატა თუ არა პრინტერი პრინტერების სიას.
5. დააწკაპუნეთ  დილაკზე და აირჩიეთ „პრინტერის ან სკანერის დამატება“.
6. აირჩიეთ პრინტერი, შემდეგ კი „გამოყენების“ გამოსული მენიუდან აირჩიეთ შესაბამისი პრინტერის ტიპი.
7. დააწკაპუნეთ „დამატებაზე“.

3.3.3. პრინტერის დამატება უკაბელო კავშირის საშუალებით

1. ჩართეთ პრინტერისა და კომპიუტერის კვების წყაროები.
2. დარწმუნდით, რომ უკვე შექმენით უკაბელო ქსელური კავშირი თქვენს კომპიუტერსა და პრინტერს შორის.

 **შენიშვნა:** • თუ ინფრასტრუქტურის მოდელს იყენებთ, უკაბელო ქსელის პრინტერი წვდომის წერტილთან (უკაბელო როუტერთან) შეაერთეთ. დაკავშირების ინსტრუქციისთვის იხილეთ პუნქტი 5.1.

• თუ Wi-Fi წვდომის წერტილის რეჟიმს იყენებთ, უკაბელო კლიენტი პირდაპირ უკაბელო კავშირის მქონე პრინტერთან დააკავშირეთ.

დაკავშირების შესახებ ინფორმაციისთვის იხილეთ პუნქტი 5.2.

3. გადადით თქვენი კომპიუტერის „სისტემის პარამეტრებში“ - „პრინტერები და სკანერები“, რათა ნახოთ, დაემატა თუ არა პრინტერი პრინტერების სიას.

4. დააწკაპუნეთ  ღილაკზე და აირჩიეთ „პრინტერის ან სკანერის დამატება“.
5. აირჩიეთ პრინტერი, შემდეგ კი „გამოყენების“ ამომხტარი მენიუდან აირჩიეთ შესაბამისი პრინტერის ტიპი.
4. დააჭირეთ ღილაკს „დამატება“.

3.3.4. კავშირები AirPrint-ის საშუალებით

1. ჩართეთ პრინტერისა და კომპიუტერის კვების წყაროები.
2. დარწმუნდით, რომ უკვე შექმენით კავშირი თქვენს კომპიუტერსა და პრინტერს შორის (USB კავშირი ან ქსელური კავშირი).
3. გადადით კომპიუტერის „სისტემის პარამეტრებში“ - „პრინტერები და სკანერები“ და ნახეთ, დაემატა თუ არა პრინტერი პრინტერების სიას.
4. დააწკაპუნეთ  ღილაკზე და აირჩიეთ „პრინტერის ან სკანერის დამატება“.
5. აირჩიეთ პრინტერი, შემდეგ კი „გამოყენების“ სიიდან აირჩიეთ „Secure AirPrint (მონაცემთა დამიფვრა)“ ან „AirPrint (დამიფვრის გარეშე)“.
6. დააჭირეთ ღილაკს „დამატება“.



შენიშვნა: • პრინტერის კომპიუტერთან დასაკავშირებლად გამოიყენეთ USB კაბელი, სისტემა ავტომატურად ამოიცნობს და დაამატებს AirPrint პრინტერს.

- თუ ქსელურ კავშირს AirPrint პრინტერს დაამატებთ, ჯერ უნდა გათიშოთ დაკავშირებული USB კაბელი და შემდეგ დაამატოთ პრინტერი.
- AirPrint პრინტერის სახელი მთავრდება „AirPrint“-ით.

ქსელის პარამეტრების დაყენება (პრინტერის იმ მოდელებისთვის, რომლებსაც აქვთ სადენიანი ქსელით ბეჭდვის მხარდაჭერა)

4

თავი

- 4. სადენიანი ქსელის პარამეტრები (პრინტერის იმ მოდელებისთვის, რომლებსაც აქვთ სადენიანი ქსელით ბეჭდვის მხარდაჭერა).....2
 - 4.1. პრინტერის ქსელში ინსტალაცია.....2
 - 4.2. ქსელური პრინტერის მართვა.....2
 - 4.2.1. ქსელის პარამეტრების ნახვა ან შეცვლა2
 - 4.2.2. ვებ სერვერზე შესასვლელად პაროლის დაყენება ან შეცვლა2

4. სადენიანი ქსელის პარამეტრები (პრინტერის მოდელებისთვის, რომლებიც მხარს უჭერენ ბეჭდვას სადენიანი ქსელის საშუალებით)

ქსელთან შეიძლება დაკავშირდეს პრინტერები, რომლებიც მხარს უჭერენ სადენიანი ქსელური ბეჭდვის ფუნქციას. ეს პრინტერს საშუალებას მისცემს ქსელის კონტროლის ქვეშ იმუშაოს.

4.1. პრინტერის ქსელში ინსტალაცია

NET მოდელის ინსტალაციის ნაბიჯები მოცემულია შემდეგ ბმულზე: [თავი 3](#).

4.2. ქსელური პრინტერის მართვა

მომხმარებელს შეუძლია ქსელის პარამეტრების მართვა პრინტერში ჩაშენებული ვებ სერვერის გამოყენებით.

4.2.1. ქსელის პარამეტრების ნახვა ან შეცვლა

1) პრინტერის IP მისამართის ნახვა შესაძლებელია პრინტერის მართვის პანელზე, შემდეგ ნაბიჯებზე დაყრდნობით: [მუხლი 7.1.7](#).

2) პრინტერის ჩაშენებულ ვებ სერვერზე წვდომისთვის შეიყვანეთ IP მისამართი თქვენი ვებ ბრაუზერის მისამართის ზოლში.

3) „პარამეტრების“ განყოფილებაში მიუთითეთ ქსელის პროტოკოლის, უკაბელო ქსელის, Wi-Fi წვდომის წერტილის, მისამართების სიის, ელექტრონული ფოსტის და სხვა საჭირო კონფიგურაციის მონაცემების ყველა საჭირო პარამეტრი.

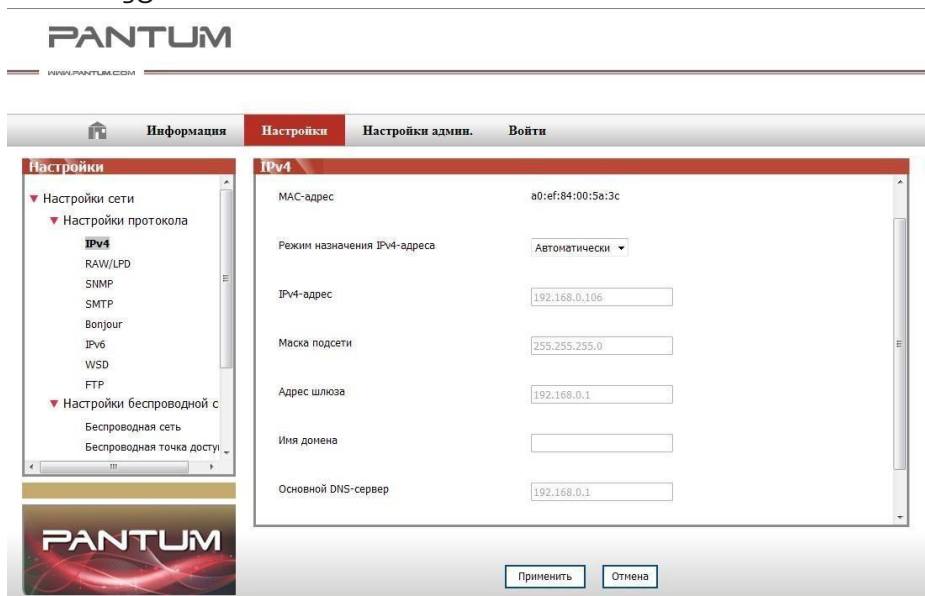

4.2.2. ვებ სერვერზე შესასვლელად პაროლის დაყენება ან შეცვლა

პრინტერის მართვა ადმინისტრატორის ანგარიშის მეთოდის გამოყენებით

1) ჩაშენებული ვებ სერვერის გახსნის შემდეგ, შედით მასში (ნაგულისხმევი მომხმარებლის სახელია ადმინისტრატორი, ნაგულისხმევი პაროლია 000000).

2) დაკავშირებული ოპერაციების შესასრულებლად დააჭირეთ ღილაკს „ადმინისტრატორის პარამეტრები“.

უკაბელო ქსელის ინსტალაცია (მხოლოდ Wi-Fi-ით აღჭურვილი მოდელებისთვის)

5

თავი

- 5. უკაბელო ქსელის დაყენება (მხოლოდ Wi-Fi-იანი მოდელებისთვის) 2
 - 5.1. ინფრასტრუქტურის მოდელი 2
 - 5.1.1. უკაბელო ქსელის დაკავშირების ინსტრუმენტები 2
 - 5.1.2. Wi-Fi დაცული დაყენება (WPS) 7
 - 5.1.3. როგორ გამოერთოთ Wi-Fi ქსელთან კავშირი 7
 - 5.2. Wi-Fi ცხელი წერტილის რეჟიმი 8
 - 5.2.1. წინასწარი მომზადება 8
 - 5.2.2. Wi-Fi ცხელი წერტილის საშუალებით დაკავშირება 8
 - 5.2.3. Wi-Fi წვდომის წერტილის დაყენება 8
 - 5.3. ხშირად დასმული კითხვები უკაბელო ქსელის დამყარებასთან დაკავშირებით 8

5. უკაბელო ქსელის დაყენება (მხოლოდ Wi-Fi-ს მქონე მოდემისთვის)

მოდელის მიხედვით, Wi-Fi ბექედვის მქონე პრინტერი მხარს უჭერს უკაბელო ქსელური კავშირის ორ ტიპს: ძირითად სტრუქტურირებულ კავშირს და Wi-Fi წვდომის წერტილის მეშვეობით კავშირს. როგორც წესი, კომპიუტერსა და პრინტერს შორის ერთდროულად მხოლოდ ერთი კავშირი არსებობს. თუ უკაბელო ქსელის დაყენებისას რაიმე პრობლემას წააწყდებით, უკაბელო ქსელის დაყენების გავრცელებული პრობლემების შესახებ ინფორმაციისთვის იხილეთ თავი 1. [5.3](#).

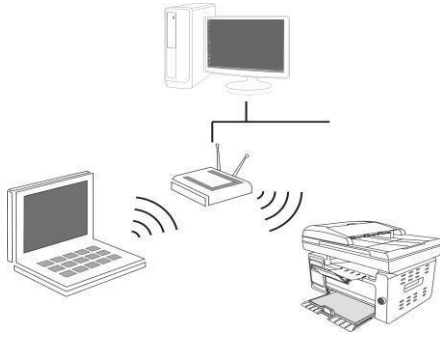

ინფრასტრუქტურის მოდელი:
უკავშირდება უკაბელო ადჟურვილობას როუტერის გამოყენებით

1. უსადენო როუტერი
2. პრინტერი უკაბელო ქსელით
3. კომპიუტერთან დაკავშირება უკაბელო ქსელის საშუალებით
4. კომპიუტერთან დაკავშირება Ethernet-ის საშუალებით

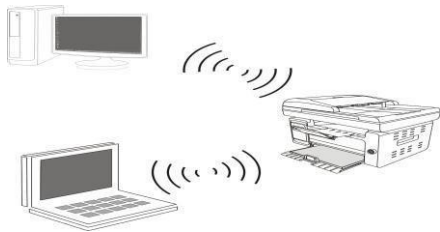

Wi-Fi ცხელი წერტილი
უკაბელო კომპიუტერი პირდაპირ უკავშირდება უკაბელო მოწყობილობას.

5.1. ინფრასტრუქტურის მოდელი

შეგიძლიათ თქვენი კომპიუტერი პრინტერთან დაკავშიროთ უსადენო როუტერის საშუალებით. უსადენო როუტერთან დაკავშირება შეგიძლიათ უსადენო ქსელისა და Wi-Fi Protected Setup (WPS)-ის გამოყენებით.



შენიშვნა: მოწყობილობა ფაქსის ფუნქციებით, რომელსაც შეუძლია ავტომატური ძიება რადიო ქსელის მართვის ჰანელის საშუალებით, აირჩიეთ კავშირი უკაბელო ქსელთან, დასაკავშირებლად საჭიროა პაროლის შეყვანა.

მთავარი: უკაბელო ქსელის დაკავშირებამდე, თქვენ უნდა იცოდეთ მისი სახელი უკაბელო ქსელთან დაკავშირებისას უნდა გამოიყენოთ ქსელის SSID (SSID) და უკაბელო როუტერის პაროლი. თუ დაკავშირებას ვერ ახერხებთ, ამ ინფორმაციის დასადასტურებლად დაუკავშირდით თქვენი ქსელის ადმინისტრატორს.

5.1.1. უკაბელო ქსელის დაკავშირების ინსტრუქციები

თუ თქვენს კომპიუტერში დაინსტალირებული გქონდათ დრაივერი და უკავშირდებოდით უკაბელო ქსელს, მაგრამ უკაბელო ქსელი შეიცვალა, შეგიძლიათ შექმნათ ახალი კავშირი უკაბელო ქსელის ინსტრუქციების გამოყენებით.

5.1.1.1. დაკავშირებისთვის მზადება

1. უსადენო როუტერი.
2. კომპიუტერი, რომელიც ქსელთან არის დაკავშირებული.
3. პრინტერი უსადენო ქსელის ფუნქციით.

5.1.1.2. უკაბელო ქსელის დაკავშირების მეთოდი

1. გაუშვით უკაბელო ქსელის დაყენების აპლიკაცია თქვენს კომპიუტერზე.

1) **Windows სისტემა:** დააჭირეთ კომპიუტერის დაწყების მენიუს - „ყველა პროგრამა“ - „Pantum“ - პროდუქტის დასახელება - „უკაბელო ქსელის კავშირის ინსტრუმენტი“.

2) **Mac სისტემა:** დააწკაპუნეთ მენიუზე Finder-ში დააჭირეთ ღილაკს „Go“ - „Applications“ - „Pantum“ - „Utilities“ - „Wireless Network Configuration Tool“.

2. USB კაბელის შეერთებისას, შემდეგ ეკრანზე აირჩიეთ „დიახ, მაქვს USB კაბელი და შემიძლია მისი გამოყენება ინსტალაციისთვის“. დააჭირეთ ღილაკს „შემდეგი“.

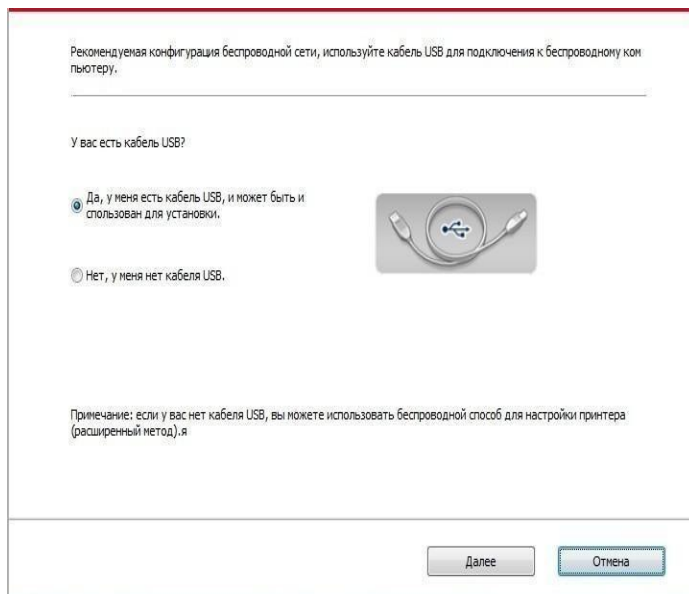

2.1 კომპიუტერი დაკავშირებულია უკაბელო ქსელთან.

1) უკაბელო ქსელის დაყენების ინსტრუმენტები, აირჩიეთ უკაბელო ქსელი, რომელთანაც თქვენი კომპიუტერი ამჟამად არის დაკავშირებული, მიჰყევით ეკრანზე მოცემულ ინსტრუქციებს დაყენების დასასრულებლად.

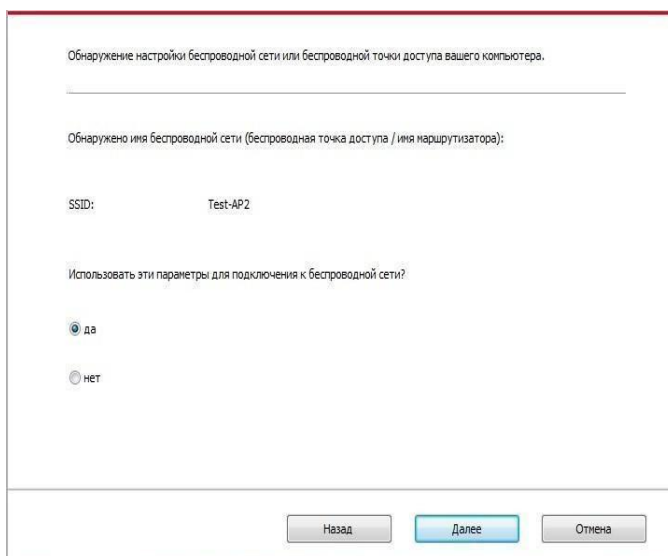



შენიშვნა:• თქვენს მიერ არჩეული ქსელის სახელი (SSID) უნდა იყოს იგივე, რაც შესასვლელი წერტილის ქსელის სახელი (უკაბელო როუტერი).

2) სხვა ქსელებთან დაკავშირების მოთხოვნის შემთხვევაში, უკასუხეთ „არა“-ს, რათა დააყენოთ სხვა უკაბელო ქსელები მითითებების შესაბამისად და დაასრულოთ დაყენება.

Пожалуйста, выберите имя сети (SSID) из списка ниже, или вручную введите SSID, а при необходимости введите пароль, а затем нажмите "Далее" для конфигурации.

SSID	Метод шифрования	Сила сигнала
Test-AP2	WPA/WPA2	100%
Test-AP3	WPA/WPA2	100%

Обновить

Номер SSID:
Test-AP3

Метод шифрования:
WPA/WPA2

Пароль:
 Показать пароль

Назад Далее Отмена



შენიშვნა:• ამჟამად არსებობს სამი უსაფრთხოების რეჟიმი, რომლებიც პრინტერის მიერაა მხარდაჭერილი: დამიფვრის გარეშე, WEP და WPA/ WPA2.

1) დამიფვრის გარეშე: არ გამოიყენოთ დამიფვრის არცერთი მეთოდი.

2) WEP: გამოიყენეთ WEP (სადენიანი ექვივალენტური დამიფვრა), როგორც საიდუმლო უსაფრთხოების გასაღები მონაცემების გადაცემისა და მიღებისთვის. WEP საიდუმლო გასაღები მოქმედებს როგორც 64-ბიტიანი, ასევე 128-ბიტიანი დამიფვრის ქსელებისთვის

; მას შეუძლია შეიცავდეს როგორც ციფრებს, ასევე ასოებს.

3) WPA/WPA2: წინასწარ გაზიარებული გასაღების მქონე Wi-Fi უსაფრთხოების გადაწყვეტა, რომელიც აკავშირებს უკაბელო მოწყობილობებს წვდომის წერტილთან TKIP ან AES (WPS- Personal) გამოყენებით. WPA/WPA2 იყენებს 8-63-ბიტიან წინასწარ გაზიარებულ გასაღებს (PSK).

• ნაგულისხმევად პაროლი დაფარულია, თქვენ შეგიძლიათ გამოაჩინოთ პაროლის სიმბოლოები.

2.2 კომპიუტერი არ არის დაკავშირებული უსადენო ქსელთან. შემდეგ ვრანზე, მითითებების შესაბამისად, შეიყვანეთ წვდომის წერტილის (უსადენო როუტერის) დასახელება SSID (გაითვალისწინეთ, რომ SSID მგრძნობიარეა ასოების რეგისტრის მიმართ) და პაროლი, რათა დაასრულოთ პარამეტრების დაყენება.



შენიშვნა: • თუ არ იცით შესასვლელი წერტილის ქსელის სახელი (SSID) (უკაბელო როუტერი), შემდეგ დააჭირეთ ღილაკს „უკაბელო ქსელის ინფორმაციის ბეჭედა“, რათა ნახოთ შესასვლელი წერტილის (უკაბელო როუტერი) ქსელის სახელი (SSID).
 • თუ პრინტერის გამოყენება უსადენო ქსელთან დაკავშირების შემდეგ შეუძლებელია, დრავიკური ხელახლა უნდა დააინსტალიროთ.

3. WPS კავშირის გამოყენება.

შემდეგ ვრანზე აირჩიეთ „არა, USB კაბელი არ მაქვს“. დააჭირეთ „შემდეგი“.

1) WPS რეჟიმის გამოყენებით, პრინტერის უკაბელო ქსელის დასაწყებად მიჰყევით ქვემოთ მოცემულ ნაბიჯებს. (WPS-ის სპეციფიკური კონფიგურაცია, იხილეთ [მუხლი 5.1.2](#)).

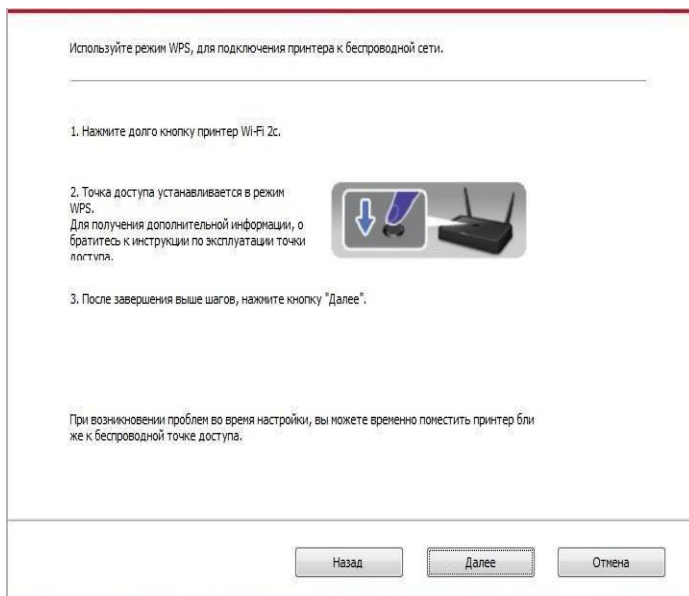

2) პრინტერის Wi-Fi ინდიკატორი განსაზღვრავს, წარმატებით არის თუ არა კავშირი პრინტერთან. თუ კონფიგურაცია ვერ მოხერხდა, ხელახლა კონფიგურაციისთვის დააჭირეთ ღილაკს „უკან“. თუ კონფიგურაცია წარმატებულია, დაყენების დასასრულებლად დააჭირეთ ღილაკს „დასრულებულია“.



შენიშვნა:• თუ უსადენო ქსელთან დაკავშირების შემდეგ პრინტერი მაინც არ მუშაობს, საჭიროა დრაივერის ხელახალი ინსტალაცია.

5.1.2. Wi-Fi დაცული დაყენება (WPS)

თუ თქვენი უკაბელო როუტერი მხარს უჭერს Wi-Fi Protected Setup (WPS) ფუნქციას, შეგიძლიათ დააჭიროთ პრინტერის მართვის პანელზე არსებულ Wi-Fi ღილაკს და უკაბელო როუტერზე არსებულ WPS ღილაკს, რათა პრინტერი თქვენს უკაბელო ქსელს დაუკავშიროთ.

5.1.2.1. წინასწარი მომზადება

1. უკაბელო როუტერი მხარს უჭერს Wi-Fi Protected Setup (WPS) ფუნქციას.
2. პრინტერი უსადენო ქსელის ფუნქციით.

5.1.2.2. Wi-Fi დაცული დაყენების (WPS) ინსტალაციის მეთოდი

1. ჩართეთ პრინტერისა და უსადენო როუტერის კვების წყარო.
2. პრინტერი მზადყოფნის მდგომარეობაში უნდა იყოს.



შენიშვნა:• თუ პრინტერი მიძინებულ მდგომარეობაშია, დააჭირეთ ნებისმიერ ღილაკს პრინტერის მართვის პანელში შეგიძლიათ პრინტერის გაღვიძება.

3. პრინტერის მთავარ მართვის პანელზე 2 წამის ან მეტი ხნის განმავლობაში დააჭირეთ ღილაკს „Wi-Fi“, რათა გახსნათ „Wi-Fi კავშირის“ ინტერფეისი და აირჩიოთ „WPS როუტერთან“.

4. დააჭირეთ WPS ღილაკს შესვლის წერტილში და შემდეგ გაუშვით.

5. უკაბელო როუტერი და პრინტერი ამყარებენ ქსელურ კავშირს და ლურჯი Wi-Fi ინდიკატორი ციმციმებს. პრინტერის ლურჯი Wi-Fi ინდიკატორი წარმატებული კავშირის შემდეგ ანათებს.

თუ კავშირი 2 წამზე მეტხანს არ იქნება, პრინტერი დაუბრუნდება მზადყოფნის მდგომარეობას, Wi-Fi ინდიკატორი ჩაქრება და Wi-Fi Protected Setup (WPS) არ დაუკავშირდება. თუ ხელახლა ცდა დაგჭირდებათ, გაიმეორეთ ზემოთ მოცემული 3-4 ნაბიჯები.



შენიშვნა:• თუ პრინტერი არ ბეჭდავს უკაბელო ქსელში ინსტალაციის შემდეგ და Wi-Fi Protected Setup (WPS)-ის წარმატებით დაკავშირების შემდეგ, გთხოვთ, ხელახლა დააინსტალიროთ დრაივერი.

5.1.3. როგორ გამოერთოთ Wi-Fi კავშირი

დაასრულეთ უკაბელო ქსელის კავშირი ინფრასტრუქტურის რეჟიმში, ზემოთ მოცემული ეტაპობრივი ინსტრუქციების შესაბამისად. Wi-Fi-ს საშუალებით დაკავშირებისას, Wi-Fi ინდიკატორის შუქი ანათებს. ამ დროს, დააჭირეთ ღილაკს 2 წამით ან მეტი ხნით „Wi-Fi-ით დაკავშირების“ ინტერფეისის გამოსაძახებლად და აირჩიეთ „როუტერის გათიშვა“ კავშირის გასაწყვეტად (Wi-Fi-ის ინდიკატორი ჩაქრება).

Wi-Fi წვდომის წერტილის რეჟიმი

თქვენ შეგიძლიათ შექმნათ კავშირი უკაბელო ქსელის შესაძლებლობის მქონე კომპიუტერსა და იგივე შესაძლებლობის მქონე პრინტერს შორის წვდომის წერტილის გამოყენების გარეშე.

5.1.4. წინასწარი მომზადება

1. პრინტერი Wi-Fi წვდომის წერტილის ფუნქციით.
2. კომპიუტერი უსადენო ქსელის ფუნქციით.

5.1.5. Wi-Fi წვდომის წერტილის საშუალებით დაკავშირება

პრინტერის შეერთებამდე ჩართეთ Wi-Fi Hot ფუნქცია. ამისათვის შედით ჩაშენებულ ვებ სერვერზე, დააწკაპუნეთ „Setup“ - „Wireless Network Setup“ - „Wireless Hot“, რათა ნაგულისხმევი სტატუსი „ჩართულზე“ დააყენოთ.

5.1.6. Wi-Fi წვდომის წერტილის დაყენება

როდესაც პრინტერის უკაბელო წვდომის წერტილი აქტიურია, მომხმარებელს შეუძლია მასთან პირდაპირ დაკავშირება მისი ძიებით. ნაგულისხმევად, უკაბელო წვდომის წერტილი ჩართულია და ნაგულისხმევი პაროლია „12345678“. კონკრეტული პრინტერის SSID და პაროლი შეგიძლიათ იხილოთ Wi-Fi პარამეტრების საინფორმაციო გვერდზე, რომლის დაბეჭდვაც შესაძლებელია „Wi-Fi ბეჭდვის დაყენების“ არჩევით. კავშირის დამყარების შემდეგ, დაყენება შესაძლებელია ვებ კავშირის დაყენების მეთოდის გამოყენებით.

5.2. ხშირად დასმული კითხვები უკაბელო ქსელის შექმნის შესახებ

1. პრინტერი ვერ მოიძებნა

- შეამოწმეთ კვების წყაროები: კომპიუტერი, უსადენო როუტერი, პრინტერი.
- შეამოწმეთ კომპიუტერსა და პრინტერს შორის USB.
- პრინტერი არ უჭერს მხარს უკაბელო ქსელურ კავშირს.

2. ქსელთან დაკავშირებისას ქსელის სახელი (SSID) ვერ მოიძებნა

- შეამოწმეთ უსადენო როუტერის კვების წყარო.
- შეამოწმეთ როუტერის ქსელის სახელი (SSID)
- თუ უკაბელო როუტერის პარამეტრები შეიცვალა, პრინტერის უკაბელო ქსელის ხელახლა დაყენება დაგჭირდებათ.

3. წარუმატებელი კავშირი.

- შეამოწმეთ, სწორია თუ არა თქვენი უსადენო როუტერისა და პრინტერის უსაფრთხოების რეჟიმები და პაროლი.
- შეამოწმეთ პრინტერის დამონტაჟების ადგილი. თუ როუტერი პრინტერიდან ძალიან შორს არის დამონტაჟებული ან მათ შორის დაბრკოლებაა, ამან შეიძლება გავლენა მოახდინოს სიგნალის მიღებაზე.
- გადატვირთეთ თქვენი უსადენო როუტერი და პრინტერი, სცადეთ ხელახლა გადატვირთვის შემდეგ.

4. თუ თქვენ გაქვთ რაიმე შეკითხვები თქვენი პრინტერის ქსელში გამოყენებასთან დაკავშირებით, გთხოვთ, გადახედოთ შემდეგ კითხვებს:

- შეამოწმეთ თქვენი firewall-ის პარამეტრები. შესაძლებელია, firewall ბლოკავს შეტყობინებას. დახურეთ firewall მომხმარებლის სახელმძღვანელოს მიხედვით და შემდეგ ხელახლა სცადეთ პრინტერის პოვნა.
- პრინტერის IP მისამართის სწორი მდებარეობის სანახავად, შეგიძლიათ დაბეჭდოთ პრინტერის ქსელის მდებარეობის ინფორმაციის გვერდები IP მისამართის სანახავად.
- გთხოვთ, იხილოთ შემდეგი ნაბიჯები იმის შესამოწმებლად, არის თუ არა თქვენი კომპიუტერი და პრინტერი ერთსა და იმავე ქსელში.

1) აირჩიეთ „Command Prompt“ შემდეგნაირად.

ა. Windows 8/10 სისტემები: დააწკაპუნეთ ღილაკს „ძებნა“ დაწყების მენიუში და საძიებო ველში აკრიფეთ „ბრძანების ხაზი“, შემდეგ დააჭირეთ ღილაკს „Enter“.

ბ. Windows 7/Vista/XP სისტემები: დააჭირეთ „დაწყება“ - „ყველა პროგრამა“ - „აქსესუარები“ - „ბრძანების ხაზი“.

2) გამოსულ ფანჯარაში შეიყვანეთ ping და პრინტერის IP მისამართი და დააჭირეთ Enter-ს.

მაგალითად, ping XXX.XXX.XXX.XXX („XXX.XXX.XXX.XXX.“ არის პრინტერის IP მისამართი).

3) თუ ფანჯარა აჩვენებს RTT-ს, მაშინ თქვენი პრინტერი და კომპიუტერი ერთსა და იმავე ქსელშია. თუ ფანჯარა არ აჩვენებს RTT-ს, გთხოვთ, იხილოთ თავი 5 და ხელახლა დაავიწყდით პრინტერის უკაბელო ქსელი.



შენიშვნა:

- თქვენი უსადენო როუტერის დაყენების შესახებ ინფორმაციისთვის, გთხოვთ, იხილოთ მომხმარებლის სახელმძღვანელო ან დაუკავშირდეთ თქვენს მწარმოებელს.

მობილური ბეჭდვა, მობილური სკანირება და Pantum მობილური ფაქსი

6

თავი

6. Pantum-ის მობილური ბეჭდვა, მობილური სკანირება და მობილური ფაქსი.....	2
6.1. მობილური ბეჭდვისა და მობილური სკანირების ფუნქციების შესავალი და Pantum-ის მობილური ფაქსი.....	2
6.1.1 რა არის Pantum-ის მობილური ბეჭდვა, მობილური სკანირება და მობილური ფაქსი.....	2
6.1.2. მობილური ბეჭდვის, მობილური სკანირების აპლიკაციის ჩამოტვირთვა და Pantum მობილური ფაქსი".	2
6.1.3. მხარდაჭერილი მობილური ოპერაციული სისტემები.....	2
6.2. მობილური ბეჭდვის პროცედურა.....	2
6.2.1. Android მოწყობილობებისთვის.....	2
6.2.2. iOS მოწყობილობებისთვის	3

6. მობილური ბეჭდვა, მობილური სკანირება და Pantum მობილური ფაქსი

6.1 მობილური ბეჭდვის ფუნქციების შესავალი, Pantum-ის მობილური სკანირება და მობილური ფაქსი

6.1.1 რა არის Pantum-ის მობილური ბეჭდვა, მობილური სკანირება და მობილური ფაქსი?

Pantum Mobile Print, Mobile Scan & Mobile Fax არის უფასო აპლიკაცია, რომელიც მომხმარებლებს საშუალებას აძლევს დაბეჭდონ ან გაგზავნონ ფაქსით ფოტოები, დოკუმენტები და ვებგვერდები, ან დაასკანირონ ფოტოები და დოკუმენტები მობილური ტერმინალიდან.

Pantum Mobile Fax აკავშირებს თქვენს მობილურ მოწყობილობას უსადენო პრინტერთან Wi-Fi წვდომის წერტილის საშუალებით. ქსელის პარამეტრების კონფიგურაციისთვის უბრალოდ დააინსტალირეთ Pantum Mobile Print, Mobile Scan, and Mobile Fax აპლიკაცია და ის ავტომატურად აღმოაჩენს თავსებად Pantum პრინტერებს ბეჭდვის, სკანირების და ფაქსისთვის. ის წარმოუდგენლად მოსახერხებელი და ეფექტურია.

6.1.2. Pantum Mobile Printing, Mobile Scanning and Mobile Fax აპლიკაციის ჩამოტვირთვა

Pantum Mobile Print, Mobile Scan and Mobile Fax აპლიკაციის ჩამოსატვირთად, გთხოვთ, ეწვიოთ Pantum-ის ოფიციალურ ვებსაიტს: www.pantum.com .

6.1.3. მხარდაჭერილი მობილური ოპერაციული სისტემები

Pantum-ის მობილური ბეჭდვა, მობილური სკანირება და მობილური ფაქსი ხელმისაწვდომია Android 4.4-8.0, iOS 6.0 და უფრო გვიანდელი ვერსიებისთვის, 480*800 და უფრო მაღალი ვრანის გარჩევადობით.

6.2. მობილური ბეჭდვის პროცედურა

6.2.1. Android მოწყობილობებისთვის

6.2.1.1 წინასწარი მომზადება

1. პრინტერი უსადენო ქსელის ფუნქციით.
2. Android მობილური მოწყობილობა.

6.2.1.2. პროცედურა

1. ჩართეთ პრინტერის კვების წყარო.
2. დააჭირეთ PANTUM-ის ხატულას Android მობილური მოწყობილობის მთავარ ეკრანზე – ამის შემდეგ გაიხსნება ქვემოთ მოცემული ინტერფეისი.

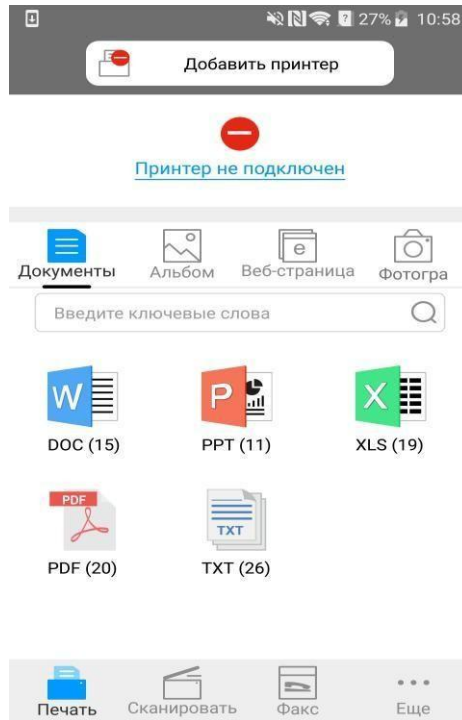

3. დააწკაპუნეთ ღილაკზე „პრინტერის დამატება“ ინტერფეისის ზედა ნაწილში, შემდეგ კი თქვენი პარამეტრების მიხედვით აირჩიეთ პრინტერის დამატების მეთოდი.

4. აირჩიეთ საჭირო ფუნქციები და დააყენეთ შესაბამისი პარამეტრები თქვენი ფუნქციური საჭიროებების დასაკმაყოფილებლად.



შენიშვნა:• თუ ოპერაცია ვერ მოხერხდა, შეამოწმეთ, დაკავშირებულია თუ არა თქვენი Android მობილური მოწყობილობის უკაბელო ქსელის პრინტერთან დაკავშირება.

- თუ თქვენი Android მობილური მოწყობილობა ვერ პოულობს პრინტერს, შეამოწმეთ, არის თუ არა პრინტერი დაკავშირებული კვების წყაროსთან და ჩართულია თუ არა. პრინტერი.
- დამატებითი ინფორმაციისთვის იხილეთ თანდართული სახელმძღვანელო. მობილური პრინტერის მომხმარებელი.

6.2.2. iOS მოწყობილობებისთვის

6.2.2.1. წინასწარი მომზადება

1. პრინტერი უსადენო ქსელის ფუნქციით.
2. iOS მობილური მოწყობილობა.

6.2.2.2. პროცედურა

1. ჩართეთ პრინტერის კვების წყარო.
2. iOS მობილური მოწყობილობა უკავშირდება პრინტერის უკაბელო ქსელს (იხილეთ დაკავშირების მეთოდი).[თავი 5](#)).

3. iOS მობილური მოწყობილობის მთავარ ეკრანზე დააწკაპუნეთ PANTUM ხატულაზე, რის შემდეგაც დააწკაპუნებთ შემდეგ ზედაპირებზე.

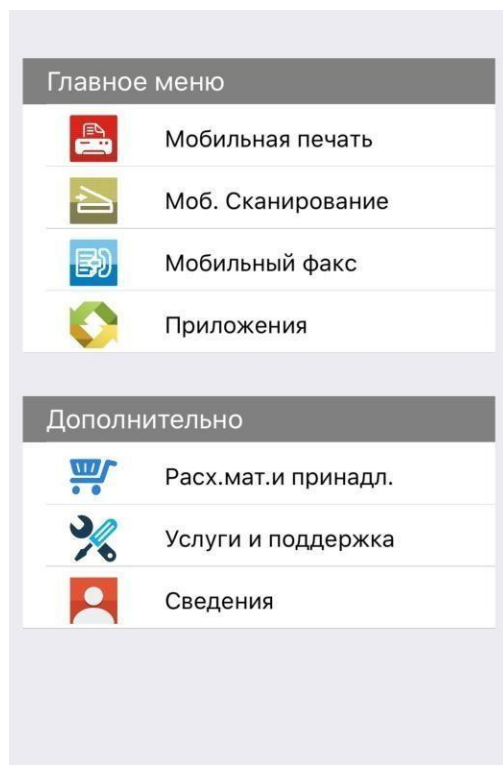

4. აირჩიეთ საჭირო ფუნქციები და დააყენეთ შესაბამისი პარამეტრები თქვენი ფუნქციური საჭიროებების დასაკმაყოფილებლად.

 **შენიშვნა:** • თუ ოპერაცია ვერ ხერხდება, შეამოწმეთ, არის თუ არა თქვენი iOS მობილური მოწყობილობა დაკავშირებული პრინტერის უკაბელო ქსელთან.
• თუ iOS მობილური მოწყობილობა ვერ ამოიცნობს პრინტერს, შეამოწმეთ, არის თუ არა პრინტერი ჩართული ელექტრო ქსელში და მუშაობს თუ არა.

ზოგადი პარამეტრები

7

თავი

7. ზოგადი პარამეტრები.....	2
7.1. სისტემის ინსტალაცია.....	2
7.1.1 ტონერის დაზოგვის პარამეტრები.....	2
7.1.2. ენის დაყენება.....	4
7.1.3. ქარხნული პარამეტრების აღდგენა.....	4
7.1.4. ძილის რეჟიმის პარამეტრი.....	5
7.1.5. ავტომატური გამორთვა.....	6
7.1.6. ქსელის დაყენება.....	7
7.1.7. ქსელის ინფორმაცია.....	8
7.2. ბეჭდვის საინფორმაციო ანგარიში.....	8

7. ზოგადი პარამეტრები

ეს თავი ძირითადად აღწერს მართვის პანელის მენიუში ხელმისაწვდომ ზოგიერთ ზოგად პარამეტრს.

7.1. სისტემის ინსტალაცია

7.1.1 ტონერის დაზოგვის პარამეტრები

მომხმარებლებს შეუძლიათ აირჩიონ „ტონერის დაზოგვის“ ოფცია ბეჭდვის ხარჯების შესამცირებლად. როდესაც ტონერის დაზოგვის რეჟიმი ჩართულია, ასლების ფერები უფრო მქრქალი ჩანს. ნაგულისხმევი პარამეტრია „გამორთული“.

1) მენიუს ფანჯარაში შესასვლელად დააჭირეთ ღილაკს „მენიუ“.

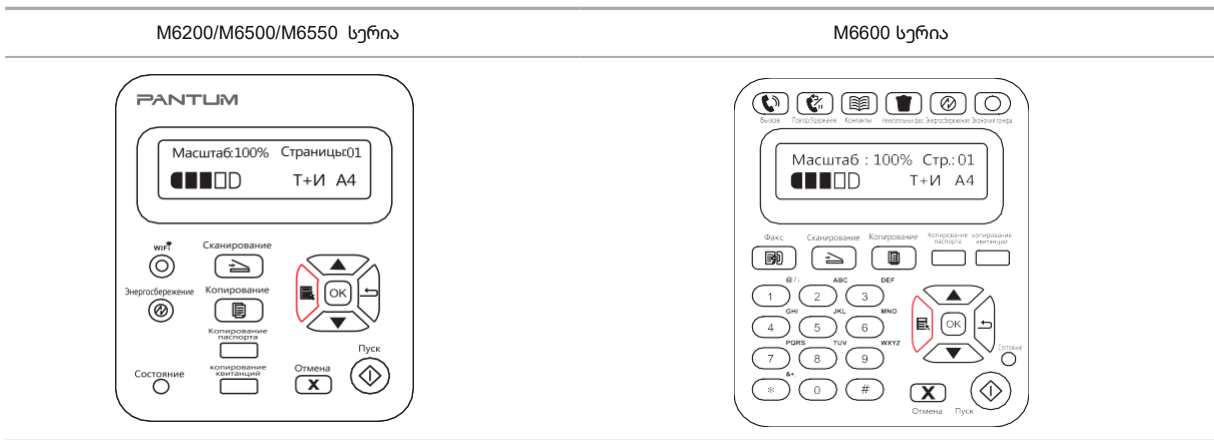

2) დააჭირეთ ნავიგაციის პანელზე ღილაკს „▲“ ან „▼“; რათა აირჩიოთ პუნქტი „3. სისტემის პარამეტრები“, შემდეგ დააჭირეთ ღილაკს „OK“.

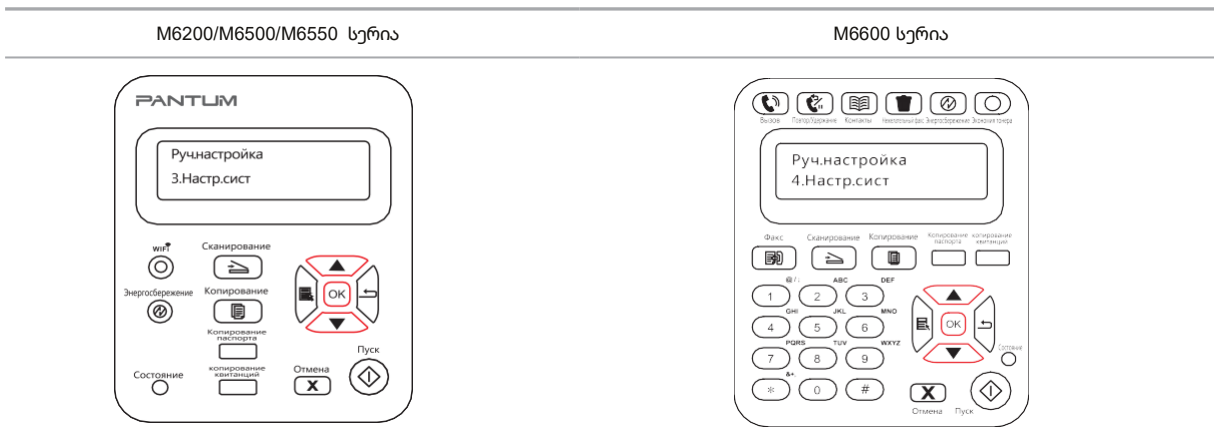

3) დააჭირეთ ნავიგაციის ჰანელზე ღილაკს „▲“ ან „▼“, რათა აირჩიოთ პუნქტი „1. მელნის უკონომიის ჰარამეტრები“, შემდეგ დააჭირეთ ღილაკს „OK“.

M6200/M6500/M6550 სერია

M6600 სერია



4) დააჭირეთ ნავიგაციის ჰანელზე ღილაკს „▲“ ან „▼“, რათა აირჩიოთ პუნქტი „1. გამორთვა“, შემდეგ დააჭირეთ ღილაკს „OK“. თუ პუნქტი „1. გამორთვა“ მონიშნულია „ვარსკვლავით“ (*), ეს ნიშნავს, რომ ტონერის უკონომიის რეჟიმი გამორთულია. ან დააჭირეთ ნავიგაციის ჰანელზე ღილაკს „▲“ ან „▼“, რათა აირჩიოთ პუნქტი „2. ჩართვა“ და დააჭირეთ ღილაკს „OK“. თუ პუნქტი „2. ჩართვა“ მონიშნულია „ვარსკვლავით“ (*), ეს ნიშნავს, რომ ტონერის უკონომიის რეჟიმი ჩართულია.

M6200/M6500/M6550 სერია

M6600 სერია



5) მენიუს ჰარამეტრების ინტერფეისის გასახსნელად დააჭირეთ ღილაკს „მენიუ“. წინა მენიუში დასაბრუნებლად დააჭირეთ ღილაკს „უკან“, ან შემდეგ ჰარამეტრებზე გადასასვლელად ან ჰარამეტრების შესანახად დააჭირეთ ღილაკს „OK“.

M6200/M6500/M6550 სერია

M6600 სერია

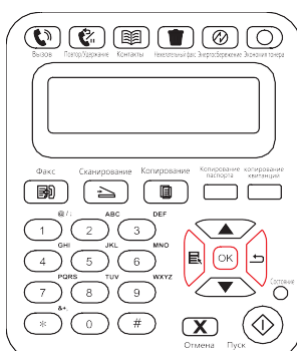
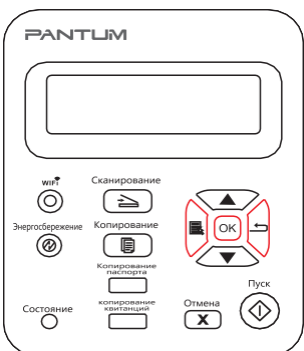



მენიშენა.• პრინტერის მოდელისთვის, რომელსაც Wi-Fi არ აქვს, Wi-Fi ღილაკი გამოიყენება ტონერის ეკონომიის პარამეტრის დასაყენებლად.

• როდესაც ეს მენიუ ფანჯრის ქვედა ნაწილშია, „გამორთვა/ჩართვის“ არჩევისას მენიუში ნაჩვენები პარამეტრების „*“ სიმბოლო ტონერის ეკონომიის პარამეტრის შეცვლისთანავე არ განახლებება. მომხმარებელს მოუწევს დაბრუნდეს წინა მენიუში და შემდეგ კვლავ შევიდეს ამ მენიუში — ამის შემდეგ განახლებული პარამეტრები გამოჩნდება.

7.1.2. ენის პარამეტრები

„ენის პარამეტრების“ პუნქტი გამოიყენება იმ ენის შესარჩევად, რომელზეც მართვის პანელში ტექსტი გამოჩნდება.

- 1) მენიუს ფანჯარაში შესასვლელად დააჭირეთ ღილაკს „მენიუ“.
- 2) „სისტემის პარამეტრების“ ასარჩევად დააჭირეთ ნავიგაციის პანელზე „▲“ ან „▼“ ღილაკს, შემდეგ კი დააჭირეთ ღილაკს „OK“.
- 3) „2. ენის პარამეტრების“ ასარჩევად დააჭირეთ ნავიგაციის პანელზე „▲“ ან „▼“ ღილაკს, შემდეგ კი დააჭირეთ ღილაკს „OK“.

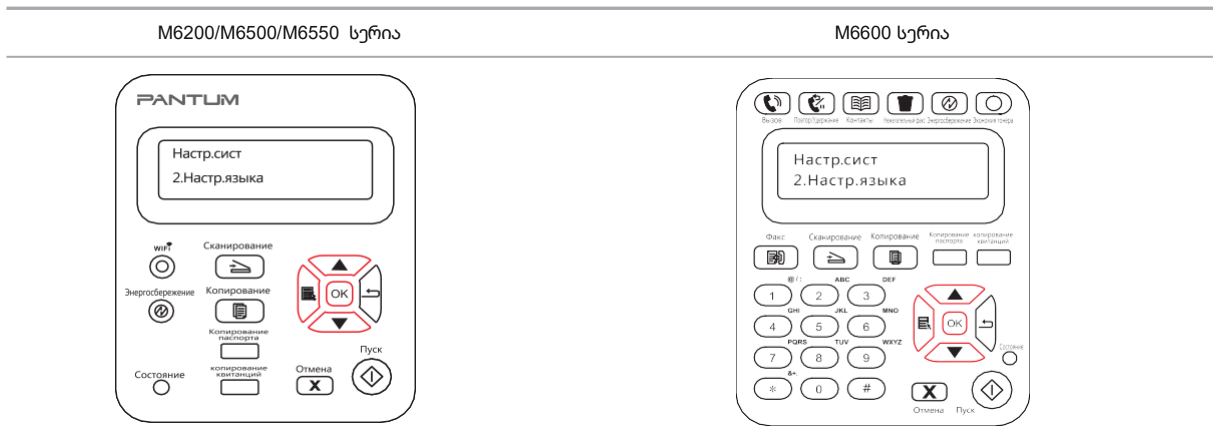

მენიშენა.• ენის პარამეტრი დამოკიდებულია იმ რეგიონზე, რომლისთვისაც არის მოწყობილობა განკუთვნილი.

7.1.3. ქარხნული პარამეტრების აღდგენა

პრინტერის ნაგულისხმევ პარამეტრებზე აღსადგენად გამოიყენება „ქარხნული პარამეტრების აღდგენის“ ფუნქცია.

- 1) მენიუს ფანჯარაში შესასვლელად დააჭირეთ ღილაკს „მენიუ“.
- 2) „სისტემის პარამეტრების“ ასარჩევად დააჭირეთ ნავიგაციის პანელზე „▲“ ან „▼“ ღილაკს, შემდეგ კი დააჭირეთ ღილაკს „OK“.

3. ნავიგაციის ჰანელზე დააჭირეთ ღილაკს „▲“ ან „▼“, რომ აირჩიოთ „3. პარამეტრების აღდგენა“, შემდეგ დააჭირეთ ღილაკს „OK“, აირჩიეთ „დიახ“ ან „არა“.

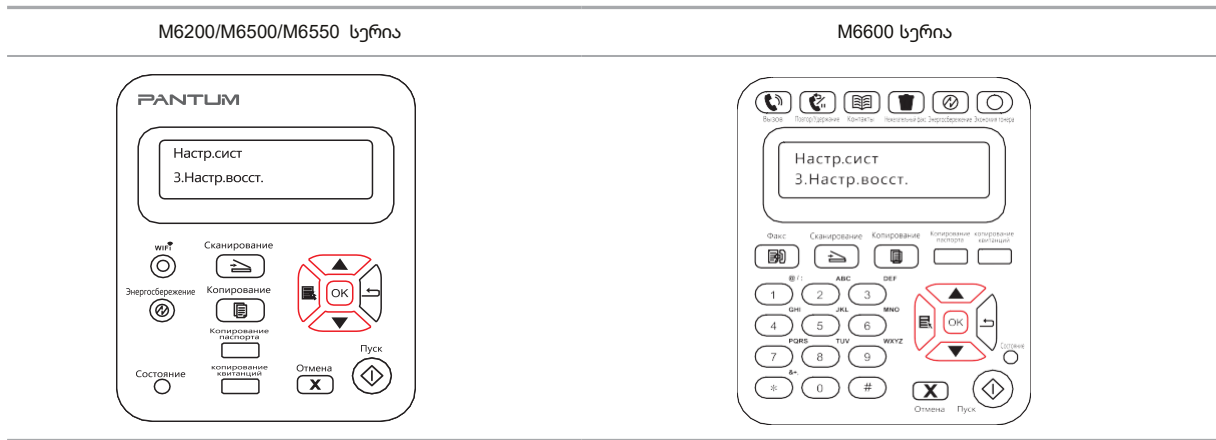

7.1.4. ძილის რეჟიმის პარამეტრი

ძილის რეჟიმი გამოიყენება ენერჯის მოხმარების შესამცირებლად. „ძილის რეჟიმის პარამეტრების“ ოფცია საშუალებას აძლევს მოხმარებლებს აირჩიონ უმოქმედობის დრო, რომლის შემდეგაც მოწყობილობა ძილის რეჟიმში გადავა. ნაგულისხმევად, ეს ხდება 1 წუთის შემდეგ.

- 1) მენიუს ფანჯარაში შესასვლელად დააჭირეთ ღილაკს „მენიუ“.
- 2) „სისტემის პარამეტრების“ ასარჩევად დააჭირეთ ნავიგაციის ჰანელზე „▲“ ან „▼“ ღილაკს, შემდეგ კი დააჭირეთ ღილაკს „OK“.
- 3) დააჭირეთ ღილაკს ""ნავიგაციის ზოლზე ▲" ან "▼" ასარჩევად "4. ძილის რეჟიმის პარამეტრები", შემდეგ დააჭირეთ ღილაკს „კარგი“.
- 4) ღილაკის გამოყენებით "▲" ან "▼" ნავიგაციის ზოლით შეგიძლიათ აირჩიოთ შემდეგი მნიშვნელობები: „1 წუთი“, „5 წუთი“, „15 წუთი“, „30 წუთი“ და „60 წუთი“.

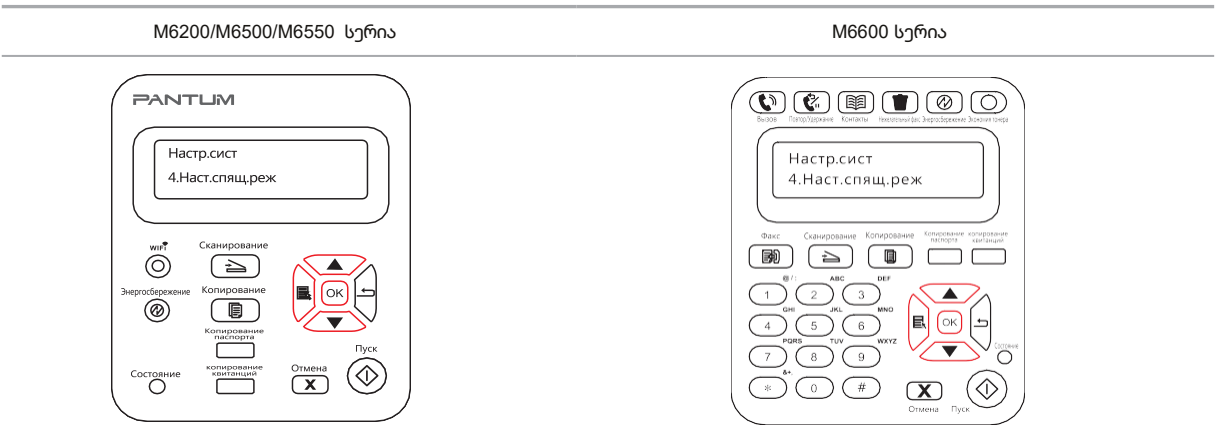

შენიშვნა.• როდესაც პრინტერი ძილის რეჟიმშია, გააღვიძეთ იგი

ამ რეჟიმიდან გამოსვლა შესაძლებელია მხოლოდ ენერჯის დაზოგვის რეჟიმის ღილაკზე დაჭერით ან ბეჭდვის, სკანირების ან ფაქსის დავალების გაგზავნით, ან გამომავალი უჯრის გახსნით ან დახურვით.

7.1.5. ავტომატური გამორთვა

„ავტომატური გამორთვა“ პრინტერის გამორთვის მდგომარეობისა და გამორთვის დაყოვნების დასაყენებლად.

- 1) მენიუს პარამეტრების თანჯარაში შესასვლელად დააჭირეთ ღილაკს „მენიუ“.
- 2) დააჭირეთ ღილაკს „OK“, რომ აირჩიოთ „სისტემის დაყენება“.
- 3) ისრის ღილაკების გამოყენებით ასარჩევად გამოიყენეთ „▲“ ან „▼“, აირჩიეთ „ავტომატური გამორთვის პარამეტრი“
„გამორთვის მდგომარეობისა და გამორთვის დაყოვნების დასაყენებლად დააჭირეთ ღილაკს „OK“.

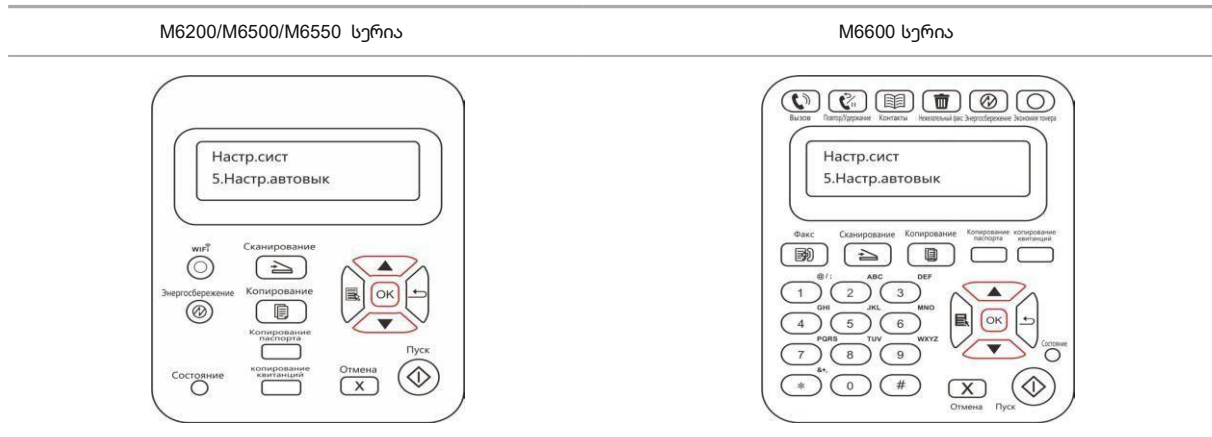

შენიშვნა: ავტომატური გამორთვის დაყენება:

- როდესაც მოწყობილობა გამორთულია, პორტები არ არის აქტიური (ქარხნული ნაგულისხმევი პარამეტრი): ყველა პორტი არ არის დაკავშირებული, Wi-Fi მოდელის Wi-Fi გამორთულია, პრინტერი ლოდინის ან ძილის რეჟიმშია.
- თავისუფალი გამორთვის მდგომარეობა: პრინტერი ლოდინის ან ძილის რეჟიმშია.
- პრინტერი ავტომატურად გამოირთვება, როდესაც ავტომატური გამორთვის ვადის ამოწურვის პირობები დაკმაყოფილდება.
- გამორთვის შემდეგ, ენერგომომხმარება 0.5 ვატი ან ნაკლებია.
- ზოგიერთ ქვეყანაში (ან რეგიონში) ავტომატური გამორთვის პარამეტრის მხარდაჭერა არ ხდება.

7.1.6. ქსელის დაყენება

ქსელის სტატუსის ნახვა ან დაყენება შეგიძლიათ „ქსელის პარამეტრების“ მენიუს მეშვეობით. 1) მენიუს ფანჯარაში შესასვლელად დააჭირეთ ღილაკს „მენიუ“.

2) „სისტემის დაყენება“-ს ასარჩევად ნავიგაციის ჰანელზე დააჭირეთ ღილაკს „▲“ ან „▼“, შემდეგ კი დააჭირეთ ღილაკს „OK“.

3) „ქსელის დაყენება“-ს ასარჩევად ნავიგაციის ჰანელზე დააჭირეთ ღილაკს „▲“ ან „▼“, შემდეგ კი დააჭირეთ ღილაკს „OK“.

M6200/M6500/M6550 სერია

M6600 სერია

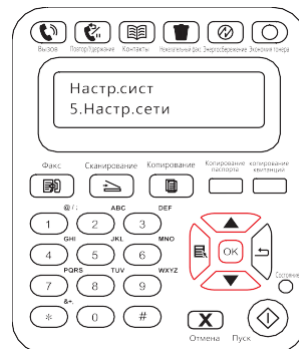
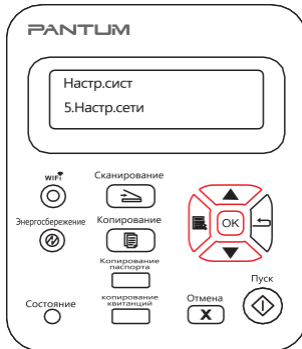

4) დააჭირეთ ღილაკს "▲" ან "▼" ნავიგაციის ზოლი ელემენტის ასარჩევად

„1. სადენიანი კავშირის დაყენება“, შემდეგ დააჭირეთ ღილაკს „OK“. დააჭირეთ ღილაკს „▲“ ან „▼“ ნავიგაცია ჰანელი „1. IPv4“ ან „2. IPv6“-ის ასარჩევად.

M6200/M6500/M6550 სერია

M6600 სერია

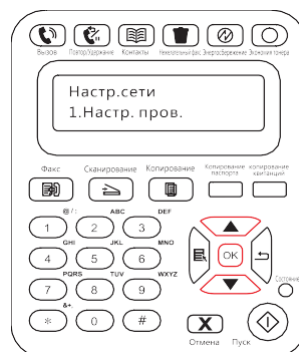

5. დააჭირეთ ნავიგაციის ჰანელზე ღილაკს „▲“ ან „▼“, რათა აირჩიოთ პუნქტი „2. უკაბელო პარამეტრები“, შემდეგ დააჭირეთ ღილაკს „OK“. შემდეგ დააჭირეთ ღილაკს „▲“ ან „▼“, რათა აირჩიოთ პუნქტი „1. PIN WPS რეჟიმი“.

M6200/M6500/M6550 სერია

M6600 სერია



7.1.7. ქსელის ინფორმაცია

ქსელის სტატუსის დაყენება შეგიძლიათ „ქსელის ინფორმაციის“ მენიუს გამოყენებით.

- 1) მენიუს ფანჯარაში შესასვლელად დააჭირეთ ღილაკს „მენიუ“.
- 2) „სისტემის დაყენება“ ასარჩევად ნავიგაციის ჰანელზე დააჭირეთ ღილაკს „▲“ ან „▼“, შემდეგ კი დააჭირეთ ღილაკს „OK“.
- 3) „ქსელის ინფორმაციის“ ასარჩევად ნავიგაციის ჰანელზე დააჭირეთ ღილაკს „▲“ ან „▼“, შემდეგ კი დააჭირეთ ღილაკს „OK“.

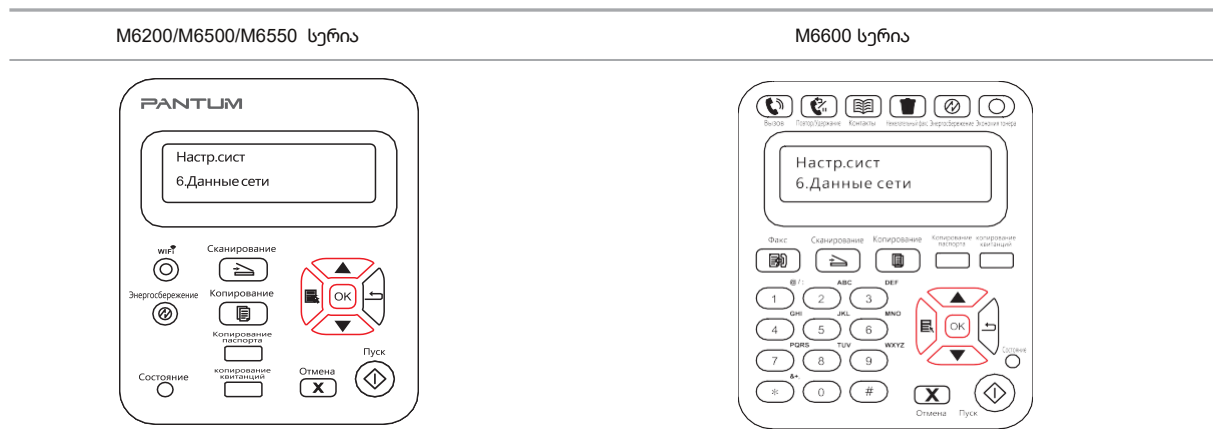

- 4) დააჭირეთ ნავიგაციის ჰანელზე ღილაკს „▲“ ან „▼“, რათა აირჩიოთ პუნქტი „1. TCP/IP“ ან „2. Wi-Fi მონაცემები“.
- 5) აირჩიეთ პუნქტი „1. TCP/IP“ და დააჭირეთ ღილაკს „OK“, შემდეგ დააჭირეთ ღილაკს „▲“ ან „▼“, რათა აირჩიოთ „1. IP მისამართი“, „2. ქვენეტის ნილაბი“ და „3. გეითვეი“.
- 6) აირჩიეთ პუნქტი „2. Wi-Fi მონაცემები“ და დააჭირეთ ღილაკს „OK“, შემდეგ დააჭირეთ ღილაკს „▲“ ან „▼“, რათა აირჩიოთ „1. MAC მისამართი“, „2. Wi-Fi სტატუსი“, „3. Wi-Fi არხი“ ან „4. SSID მონაცემები“ (SSID მონაცემების ჩვენებისას მხარდაჭერილია მხოლოდ ინგლისური ასოები და ციფრები).

• პრესის საინფორმაციო ანგარიში

საკონტროლო ჰანელის რეგულირებით შეგიძლიათ დაბეჭდოთ ბეჭდვის ინფორმაციის ანგარიში. ეს გვერდები დაგეხმარებათ პროდუქტის ინფორმაციაზე წვდომაში, პროდუქტის დეფექტების დიაგნოსტიკასა და გამოსწორებაში.

- 1) მენიუს ფანჯარაში შესასვლელად დააჭირეთ ღილაკს „მენიუ“.
- 2) ისრის ღილაკების „▲“ ან „▼“ გამოყენებით აირჩიეთ „ინფ. ანგარიში“.
- 3) საინფორმაციო ანგარიშის დასაბეჭდად დააჭირეთ ღილაკს „OK“, თქვენ შეგიძლიათ დაბეჭდოთ პროდუქტის საინფორმაციო ანგარიში თქვენი მოთხოვნის შესაბამისად.

დაბეჭდილი ანგარიშები მოიცავს დემო გვერდის ბეჭდვას, საინფორმაციო გვერდის ბეჭდვას, მენიუს სტრუქტურის ბეჭდვას, მენიუს პარამეტრების ბეჭდვას, ქსელის კონფიგურაციის ბეჭდვას, ქსელური სერვისის ბეჭდვას, ელექტრონული ფოსტის მისამართის ბეჭდვას, ჯგუფური ფოსტის ბეჭდვას, FTP მისამართის ბეჭდვას, Wi-Fi ცხელი წერტილის ბეჭდვას და Wi-Fi კონფიგურაციის ბეჭდვას.

 **შენიშვნა:** • ზემოთ აღნიშნული პროდუქტის ანგარიშები წარმოადგენს სრულ ანგარიშს; თუმცა, თქვენ მიერ რეალურად გამოყენებული ანგარიშები შესაძლოა განსხვავდებოდეს ზემოთ მოყვანილი ანგარიშისგან.

ბეჭევა

8

თავი

8. ბეჭევა	2
8.1. ბეჭედის ფუნქცია	2
8.2. დახმარების გახსნა	3
8.3. ორმხრივი ბეჭევა	4
8.4. ბეჭედის დავალების გაუქმება	7
8.5. ბეჭევა MAC სისტემაში	7

7) ბეჭდვა

- ბეჭდვის ფუნქცია**

ბეჭდვის ფუნქციის კონფიგურაციისთვის აირჩიეთ „დაწყება“ - „მონყობილობა და პრინტერი“, აირჩიეთ შესაბამისი პრინტერი, დააწაპუნეთ მაუსის მარჯვენა ღილაკით და დააკონფიგურირეთ ბეჭდვის ფუნქცია „ბეჭდვის პარამეტრების“ ფანჯარაში. ზოგიერთი ვარიანტი ჩამოთვლილია ქვემოთ:

ფუნქცია	დიაგრამა
ხელით ორმხრივი	
ასლების მიხედვით დახარისხება	
ბეჭდვის საპირისპირო თანმიმდევრობა	
N-by-1	
პოსტერის ბეჭდვა (მხოლოდ Windows საოპერაციო სისტემები)	
ბეჭდვა მასშტაბირებით	
მორგებადი ფორმატი	



შენიშვნა. · ფანჯარაში განლაგების ვარიანტებში შეგიძლიათ აირჩიოთ „2 x 2 ჰოსტერის ბეჭდვა“

ჰოსტერის ბეჭდვის ფუნქციის გამოსაყენებლად პარამეტრები.

· კონკრეტული ფუნქციების შესახებ ინფორმაციის სანახავად, გახსენით ბეჭდვის პარამეტრები და შემდეგ დააწკაპუნეთ დახმარებაზე. დახმარების გახსნის შესახებ ინფორმაციისთვის იხილეთ [ჰუნქტი 8.2](#).

- დახმარების გახსნა

შეგიძლიათ გახსნათ ბეჭდვის პარამეტრების ვერანი და დააწკაპუნოთ დახმარების ღილაკზე (მხოლოდ Windows ოპერაციული სისტემა). დახმარება შეიცავს მომხმარებლის სახელმძღვანელოს ბეჭდვის პარამეტრების შესახებ ინფორმაციით.

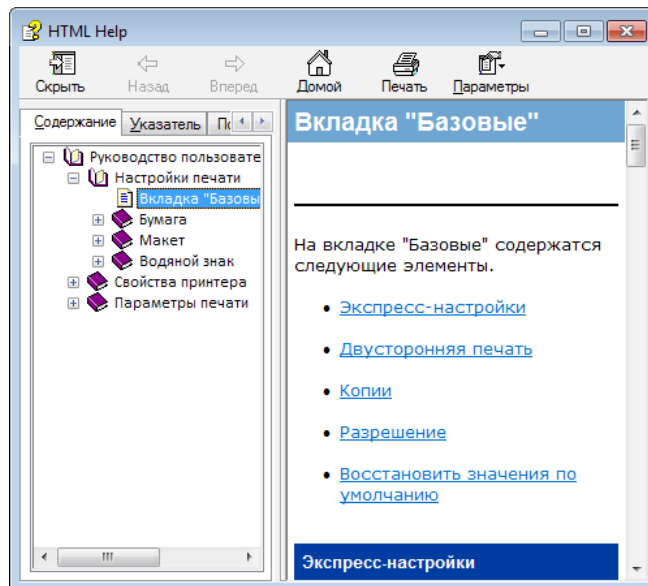
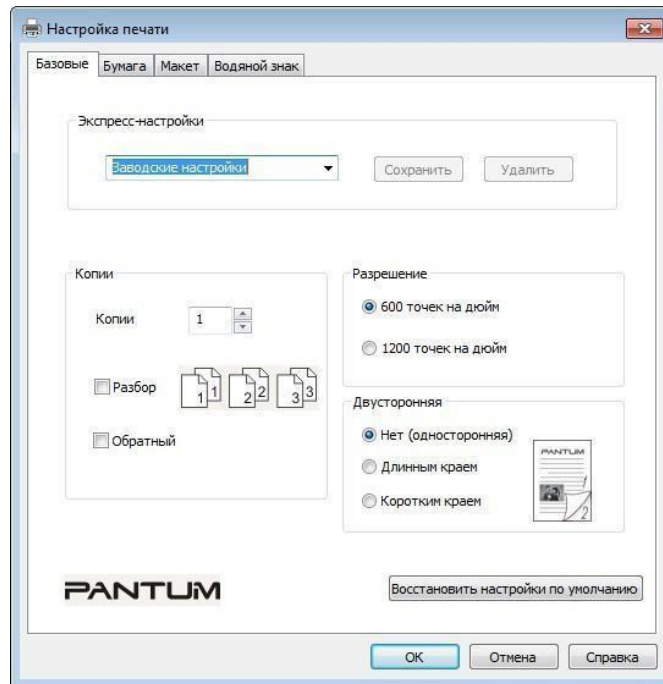

- **ორმხრივი ბეჭდვა**

1) პრინტერის დრაივერი მხარს უჭერს ხელით ორმხრივ ბეჭდვას.



შენიშვნა. · თხელი ქაღალდი შეიძლება დაიკუჭოს.

- თუ ქაღალდი დახვეულია, გაასწორეთ და ხელით მიწოდების უჯრაში დააბრუნეთ.
- თუ ხელით ორმხრივი ბეჭდვის დროს ქაღალდის გაჭედვა მოხდა, იხილეთ გაჭედვის აღმოფხვრა [თავი 13.1](#) .

2) ბეჭდვის დაწყებამდე დარწმუნდით, რომ ქაღალდი ჩატვირთულია ავტომატური მიმწოდებლის უჯრაში.



შენიშვნა. · ქაღალდის ჩატვირთვის შესახებ ინფორმაციისთვის იხილეთ [თავი 2.4](#) .

- ინფორმაცია იმ მასალების შესახებ, რომლებზეც შესაძლებელია დაბეჭდვა, შეგიძლიათ იხილოთ [თავი 2.1](#). რეკომენდებულია სტანდარტული ქაღალდის გამოყენება.
- ზოგიერთი ტიპის ქაღალდი არ არის შესაფერისი ორმხრივი ბეჭდვისთვის. მათზე ორივე მხარეს ბეჭდვის მცდელობამ შეიძლება დააზიანოს პრინტერი. როდესაც ქაღალდის ტიპისთვის არჩეულია სქელი ქაღალდი ან გამჭვირვალობა, არ აირჩიოთ ორმხრივი ბეჭდვის ვარიანტი. თუ ბეჭდვის პარამეტრების დიალოგურ ფანჯარაში არჩეულია უკუ თანმიმდევრობა და არჩეულია 2 x 2 პოსტერის ბეჭდვის ველი, ხელით ორმხრივი ბეჭდვა არ არის მხარდაჭერილი.
- თუ ADF უჯრაში 150-ზე მეტი ფურცელია ჩატვირთული, შესაძლოა ქაღალდის გაჭედვა ან ქაღალდის მიწოდების პრობლემები წარმოიშვას.

3) დასაბეჭდად, თქვენ უნდა გააკეთოთ შემდეგი (მხოლოდ Windows ოპერაციული სისტემისთვის):

ა) გახსენით დოკუმენტი, რომლის დაბეჭდვაც გსურთ აპლიკაციაში (მაგალითად, Notepad-ში)

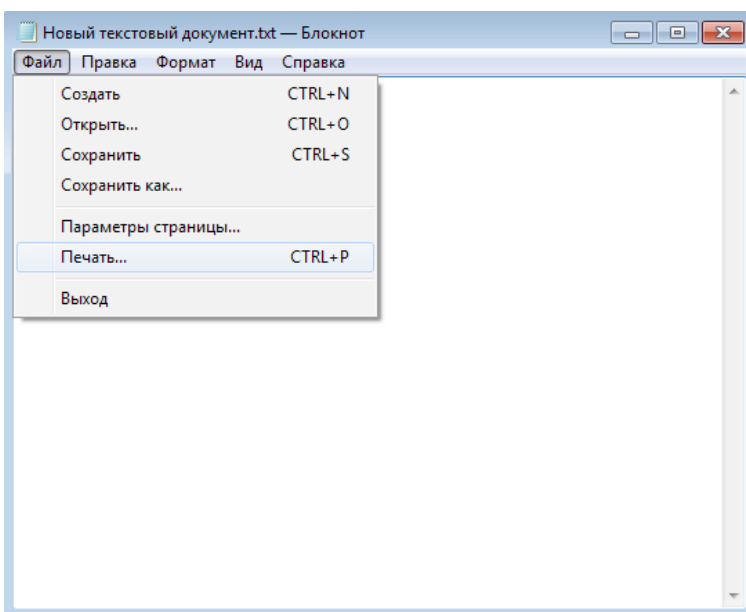

და ფაილის მენიუდან აირჩიეთ ბეჭდვა.

ბ) აირჩიეთ Pantum პრინტერი.

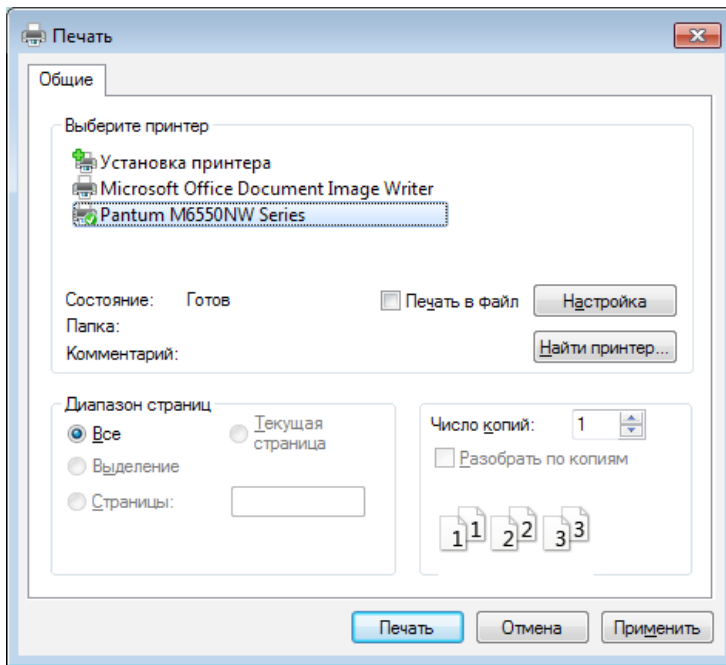

ბეჭდვის პარამეტრების დასაყენებლად დააჭირეთ ღილაკს „დაყენება“.

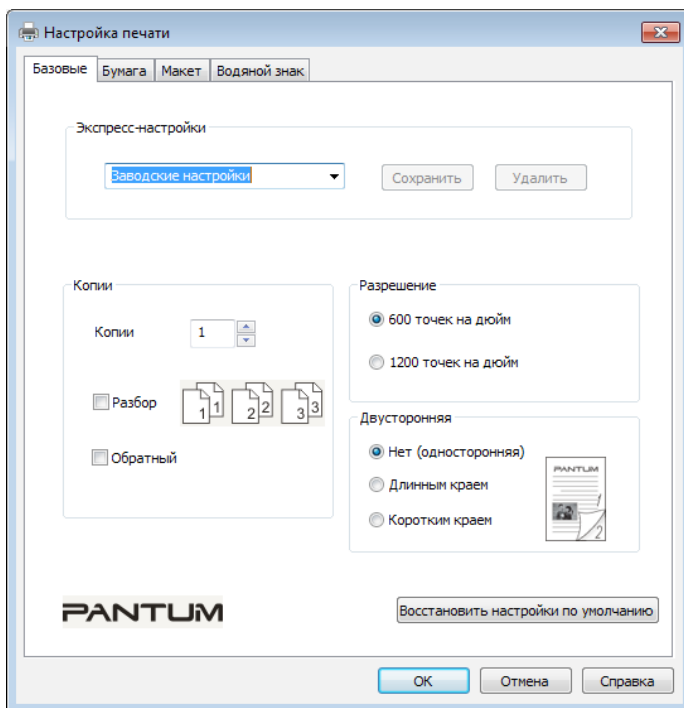

გ) დააყენეთ პარამეტრები Manual Duplex Printing განყოფილებაში Basic ჩანართზე და პარამეტრების დასრულების შემდეგ დააჭირეთ OK-ს.

დ) დააჭირეთ ღილაკს „ბეჭდვა“.

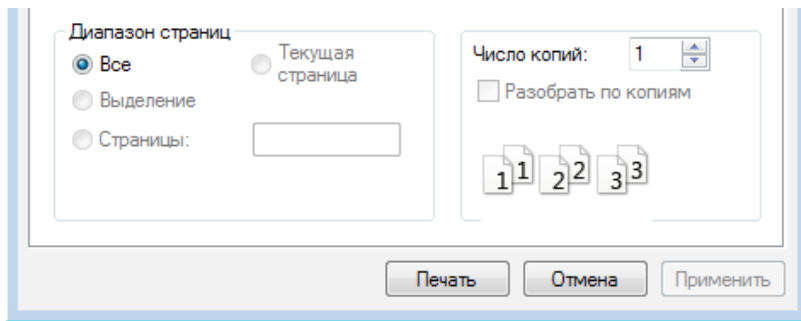

შენიშვნა. გამოძავალი უჯრიდან ქალაღდის გადმოვარდნის თავიდან ასაცილებლად, რეკომენდებულია, რომ მისი აწევა. თუ გამოძავალი უჯრა არ არის აწეული, რეკომენდებულია ბეჭდური მასაღების ამოღება უჯრიდან პრინტერიდან გამოსვლისთანავე.

დ) „ორმხრივი ბეჭდვის ხელით“ ოფციის არჩევის შემდეგ, გაგზავნეთ ბეჭდვის დავალება. გაიხსნება ფანჯარა ინსტრუქციებით, თუ როგორ გააგრძელოთ. ვვრანები შეიძლება განსხვავდებოდეს მოდელის მიხედვით.

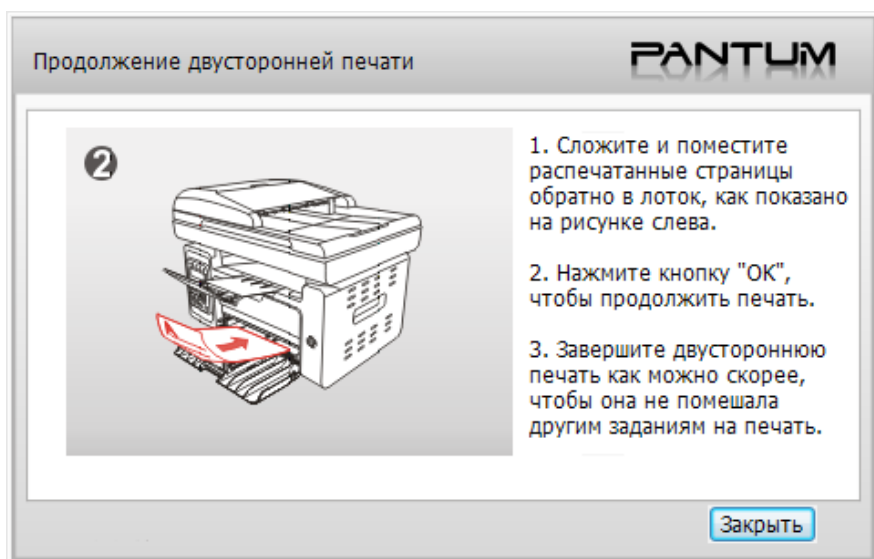

ე) გადააბრუნეთ ქალაღდი ინსტრუქციის მიხედვით და დააჭირეთ პრინტერის ღილაკს „OK“.

რათა გააგრძელოთ ბეჭდვა მეორე მხარეს.



ზ) ამ ინსტრუქციის თანჯრის დასახურად შეგიძლიათ დააჭიროთ დახურვის ღილაკს და ის არ გაიხსნება შემდეგი ხელით ორმხრივი ბეჭდვის დავალების მიღებამდე.

8.4 ბეჭდვის დავალების გაუქმება

ბეჭდვის პროცესში დავალების გასაუქმებლად ან ბეჭდვის რიგში არსებული ბეჭდვის დავალების გასაუქმებლად, შეგიძლიათ დააჭიროთ მართვის პანელზე გაუქმების ღილაკს.

8.5. ბეჭდვა MAC სისტემაში

პროცედურა:

1. პრინტერის დრაივრის ინსტალაციის შემდეგ, დააწაპუნეთ „სისტემის პარამეტრებზე“ ქვედა მარცხენა კუთხეში.



2. თანჯრის გახსნის შემდეგ აირჩიეთ „ბეჭდვა და სკანირება“.

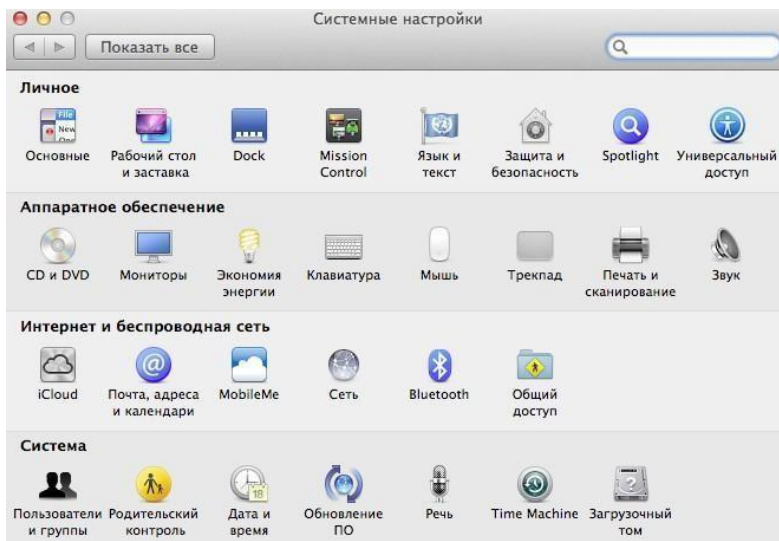

3. ფანჯრის გახსნის შემდეგ აირჩიეთ „ბეჭდვა“.

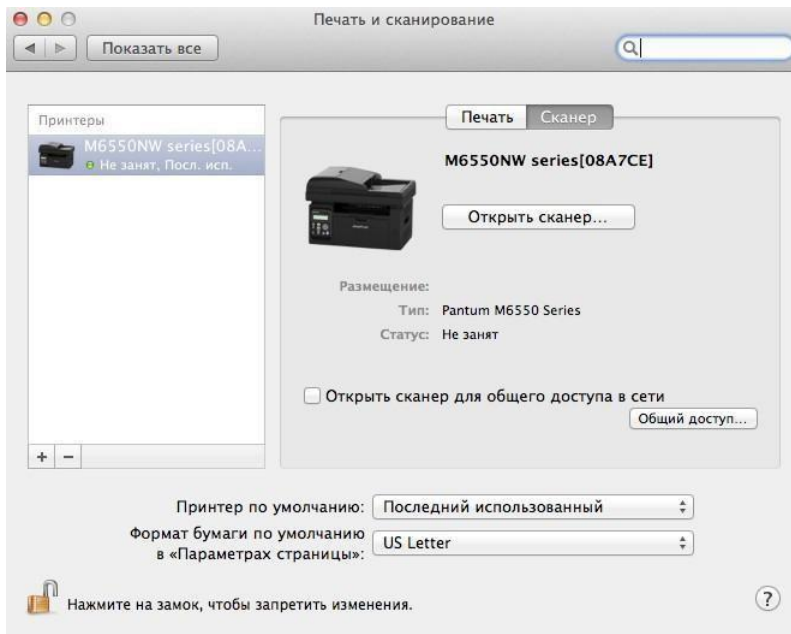

4. აირჩიეთ პრინტერი

1) USB პრინტერის მოდელისთვის: შეაერთეთ USB კაბელი, შესაბამისი პრინტერი ავტომატურად გამოჩნდება მარცხენა მხარეს სიაში.

2) NET პრინტერის მოდელისთვის: შეაერთეთ ქსელის კაბელი, პრინტერის დასამატებლად დააწკაუზეთ მარცხენა სიის ქვედა ნაწილში არსებულ "+" სიმბოლოზე.

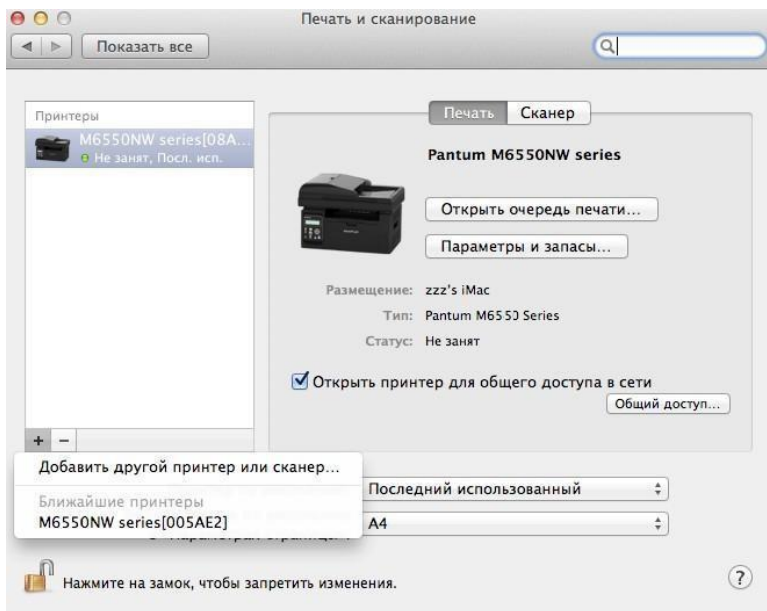

3) Wi-Fi პრინტერის მოდელისთვის: გვერდის ზედა მარჯვენა კუთხეში აირჩიეთ Wi-Fi ხატულა, სიიდან აირჩიეთ „სელის პარამეტრების გახსნა“.

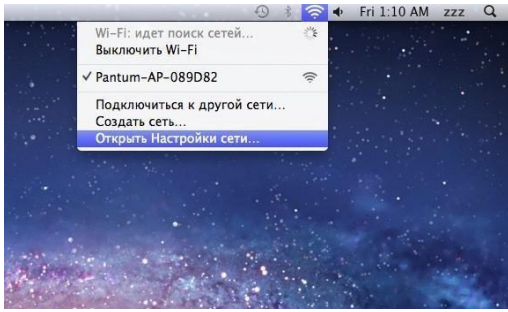

ფანჯრის გახსნის შემდეგ აირჩიეთ "SSID".

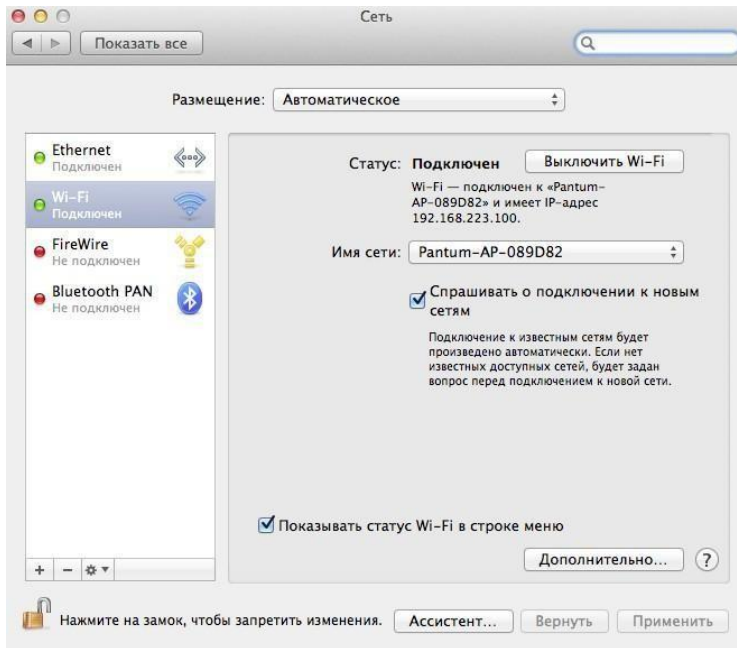

აირჩიეთ შესაბამისი SSID ნომერი.

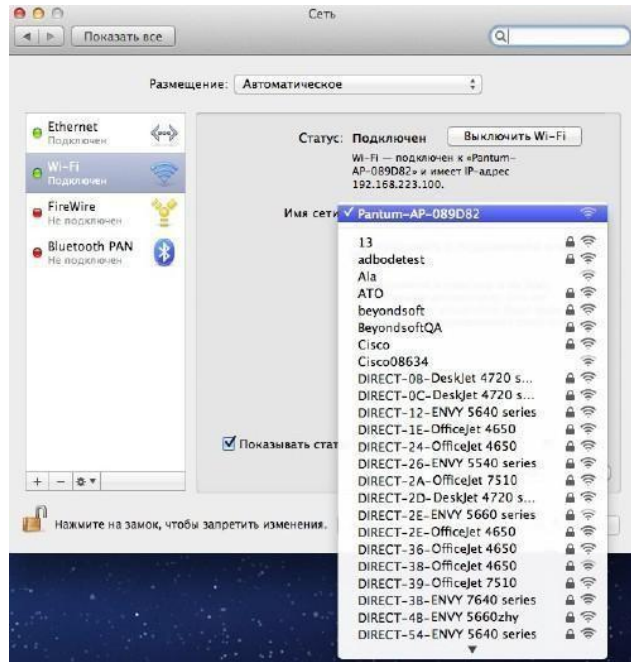

5. გახსენით დოკუმენტი, რომლის დაბეჭდვაც გსურთ, აირჩიეთ „დოკუმენტი“ - „ბეჭდვა“.

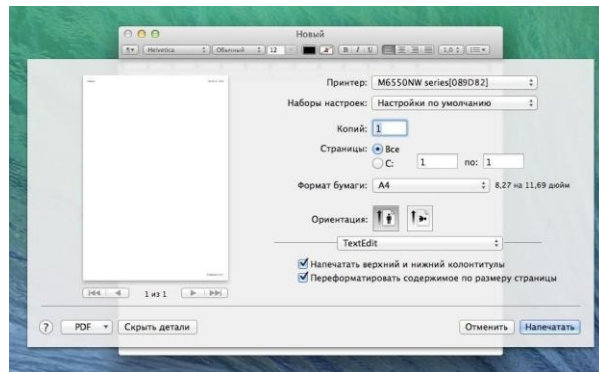

თანჯრის გახსნის შემდეგ, შევალეთ ბეჭდვის პარამეტრები და დააჭირეთ ღილაკს "ბეჭდვა"
ქვედა მარჯვენა კუთხეში.

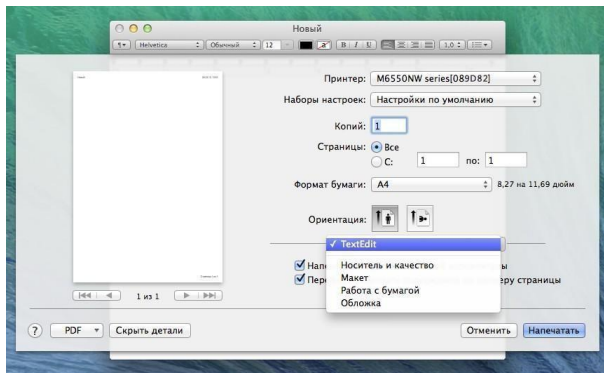

კოპირება

9. კოპირება.....	2
9.1. კოპირების ფუნქცია	2
9.2. როგორ გავაკეთოთ კოპირება	2
9.3. კოპირების გაუქმება.....	2
9.4. ჩვეულებრივი კოპირების კონფიგურაცია.....	2
9.4.1. გამოსახულების ხარისხი	3
9.4.2. ინტენსივობა.....	3
9.4.3. პანტოგრაფირება	3
9.4.4. მრავალი გვერდი ერთ ფურცელზე	4
9.4.5. კლონი	4
9.4.6. აფიშა.....	4
9.4.7. კოპირება თითოეულ გვერდზე.....	5
9.4.8. ხელით ორმხრივი კოპირება.....	5
9.4.9. ფურცლის კონფიგურაცია.....	5
9.5. პირადობის კოპირების კონფიგურაცია.....	6
9.5.1. განლაგების მეთოდი.....	6
9.5.2. ინტენსივობა.....	7
9.5.3. ფურცლის კონფიგურაცია.....	7
9.6. ვაუჩერის კოპირების კონფიგურაცია.....	7
9.6.1. ინტენსივობა.....	7
9.6.2. ფურცლის კონფიგურაცია.....	7

8) კოპირება

9.1 კოპირების ფუნქცია

კოპირების ფუნქცია		M6200/M6500/ MS6000 სერია	M6550/M6600 სერია
ჩვეულებრივი კოპირება	სურათის ხარისხი	●	●
	ინტენსივობა	●	●
	პანტოგრაფირება	●	●
	ბევრ გვერდზე ერთი ქაღალდი	●	●
	კლონირება	●	●
	პოსტერი	●	●
	კოპირება თითოეული გვერდი	○	●
	ხელით ორმხრივი კოპირება	○	●
	ქაღალდის პარამეტრების დაყენება	●	●
	პირადობის კოპირება	განლაგების მეთოდი	●
ინტენსივობა		●	●
ქაღალდის დაყენება		●	●
თანასუქის კოპირება	ინტენსივობა	●	●
	ქაღალდის პარამეტრების დაყენება	●	●

(● :include; ○ :do not include)

9.2 როგორ დავაკოპიროთ

- მართვის პანელზე დააჭირეთ ღილაკს „ასლის გადაღება/პირადობის მოწმობის ასლის გადაღება/ანგარიშ-ფაქტურის ასლის გადაღება“.
- ორიგინალი დოკუმენტები პირით ზემოთ მოათავსეთ ავტომატურ დოკუმენტების მიმწოდებელში (მხარს უჭერს მხოლოდ ნორმალურ კოპირებას) ან პირით ქვემოთ მოათავსეთ მინის პლატფორმაზე (ორიგინალი დოკუმენტების განთავსების შესახებ ინფორმაციისთვის იხილეთ [ნაწილი 2.5](#)).
- მოდელის მიხედვით, ასლების რაოდენობის დასაყენებლად გამოიყენეთ “ისრისებრი ღილაკები” ან “რიცხვითი ღილაკები” (მაქსიმუმ 99).
- კოპირების დასაწყებად დააჭირეთ ღილაკს „დაწყება“.

9.3. კოპირების გაუქმება

თუ გასურთ კოპირების გაუქმება, დააჭირეთ ღილაკს “გაუქმება” მართვის პანელზე.

9.4 ჩვეულებრივი კოპირების დაყენება

ასლის გადაღების უკეთესი შესრულების მისაღწევად, შეგიძლიათ შეცვალოთ შესაბამისი პარამეტრები „ასლის გადაღების პარამეტრების “ მენიუდან.

- დააჭირეთ ღილაკს „ასლი“, შემდეგ დააჭირეთ ღილაკს „OK“, შედით „ასლის პარამეტრების “ ინტერფეისში.

2. სასურველი ფუნქციის ასარჩევად დააჭირეთ ისრის ღილაკებს. პარამეტრების ინტერფეისში შესასვლელად დააჭირეთ ღილაკს „OK“.

3. სასურველი პარამეტრის ასარჩევად დააჭირეთ ისრის ღილაკებს. პარამეტრების ინტერფეისში შესასვლელად დააჭირეთ ღილაკს „OK“.



შენიშვნა: გამოსახულების ხარისხი, ინტენსივობა, პანტოგრაფირება, ქაღალდის პარამეტრები; ქაღალდის გასწორების შემდეგ პარამეტრების ცვლილება ყოველთვის ძალაშია.

- რამდენიმე გვერდის ერთ ფურცელზე კოპირება, კლონირება, პლაკატი (აფუშა), თითო გვერდის ან ხელით ორმხრივი კოპირება; კოპირების დასრულების, პანელის ღილაკზე დაჭერის ან მოწყობილობის გადატვირთვის შემდეგ, პარამეტრები ბრუნდება საწყის (ნაგულისხმევ) მდგომარეობაში.

9.4.1. გამოსახულების ხარისხი

თქვენს მიერ გამოყენებული ორიგინალის მიხედვით, ასლის ხარისხის გასაუმჯობესებლად აირჩიეთ შესაბამისი გამოსახულების რეჟიმი.

4 გამოსახულების რეჟიმი

ავტომატური: ნაგულისხმევი რეჟიმი.

ტექსტი + ფოტო: შესაფერისია ტექსტისა და გამოსახულების შემცველი დოკუმენტებისთვის.

გამოსახულება: შესაფერისია გამოსახულებიანი დოკუმენტებისთვის.

ტექსტი: შესაფერისია ტექსტური დოკუმენტებისთვის.



შენიშვნა: „კოსტერის, ასლის თითოეულ გვერდზე“ დაყენებისას მხოლოდ "ავტომატური" რეჟიმის მხარდაჭერა.

9.4.2. ინტენსივობა

ინტენსივობის რეგულირება, ფერის გრადაციის რეგულირება.

მუდღია ინტენსივობის „ხელით და ავტომატურად რეგულირება“.

ხელით რეგულირება: ნათელი ბნელი

9.4.3. პანტოგრაფირება

კოპირებისას, გამოსახულების პანტოგრაფირება შესაძლებელია.

მუდღია „მუდმივი პანტოგრაფირება და ხელით რეგულირება“, ნაგულისხმევად 100%.

1. მუდმივი პანტოგრაფირება: 141% A5->A4, 122% A5->B5, 115% B5->A4,

97% LTR->A4, 94% A4->LTR, 86% A4->B5, 81% B5->A5, 70% A4->A5

მაგალითად: 70% A4->A5:

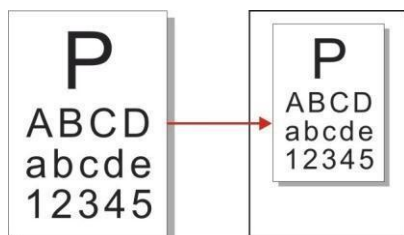

2. „ხელით რეგულირება“ მხოლოდ მინის პლატფორმის კოპირებისთვისაა შესაფერისი, რეგულირების დიაპაზონი 25%-400%-ია, „ისრის ღილაკების დაჭერით“ ყოველ ჯერზე 5%-ით რეგულირება შეგიძლიათ.

9.4.4. ერთ ფურცელზე ბევრი გვერდი

ერთ ფურცელზე რამდენიმე გვერდის კოპირების დაყენებისას, შესაძლებელია ერთ გვერდზე 2-დან 4-მდე გვერდის განთავსება.

ერთ ფურცელზე რამდენიმე გვერდის კოპირების 3 რეჟიმი არსებობს:

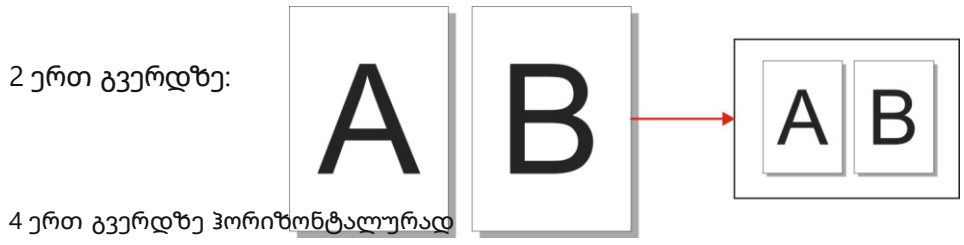

4 ერთ გვერდზე სიგრძეზე:



შენიშვნა: შეუძლებელია ერთდროულად დაყენდეს ფუნქცია „რამდენიმე გვერდი ერთ ფურცელზე“ და პანტოგრაფირების ფუნქცია

9.4.5. კლონირება

კლონირების ფუნქციის გამოყენებით, შეგიძლიათ ერთ გვერდზე მრავალი ორიგინალური სურათის დაბეჭდვა.

კლონირების ფუნქციაში 3 რეჟიმი:

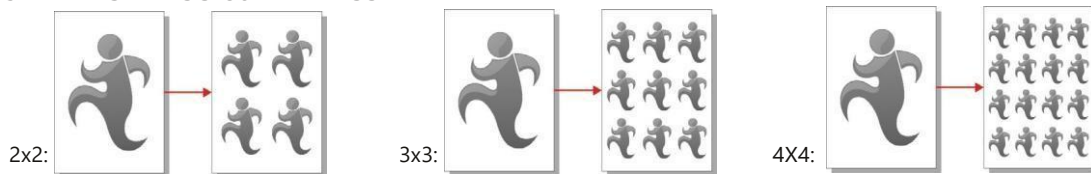

შენიშვნა: ერთდროულად შეუძლებელია დაყენდეს “კლონირების ფუნქცია და პანტოგრაფირება”

9.4.6. აფიშა

პოსტერის ფუნქციის გამოყენებით, შეგიძლიათ ორიგინალები რამდენიმე გვერდზე დაბეჭდოთ.

აფიშის ფუნქციას აქვს 3 რეჟიმი:

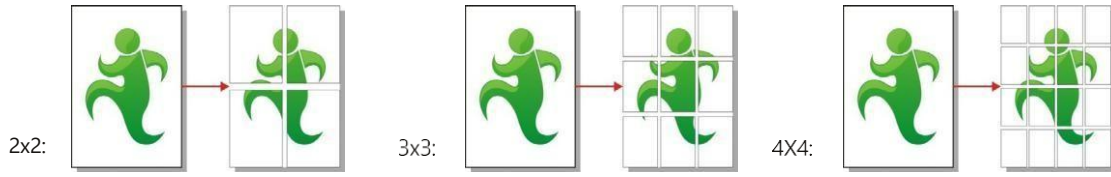

შენიშვნა: ერთდროულად „აფიშის ფუნქციის“ და „პანტოგრაფის ფუნქციის“ დაყენება შეუძლებელია.

9.4.7. თითოეულ გვერდზე კოპირება

„ყველა გვერდის კოპირების“ ფუნქცია მხოლოდ ავტომატური მიმწოდებლის მეშვეობით არის ხელმისაწვდომი.

თითოეული გვერდისთვის კოპირების ფუნქციას აქვს 2 რეჟიმი:

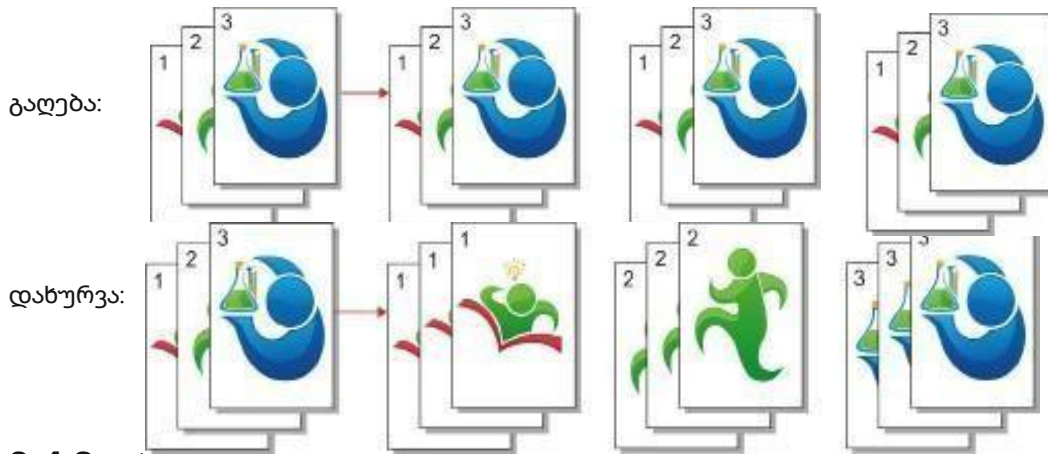

9.4.8. ორმხრივი კოპირება ხელით

თუ ხელით ამზადებთ ორმხრივ ასლებს, გამოიყენეთ ავტომატური მიმწოდებლის რეჟიმი.

ხელით ორმხრივი ასლის გადაღების ფუნქციას აქვს 2 რეჟიმი:

დახურვა: ცალმხრივი კოპირების მხარდაჭერა.

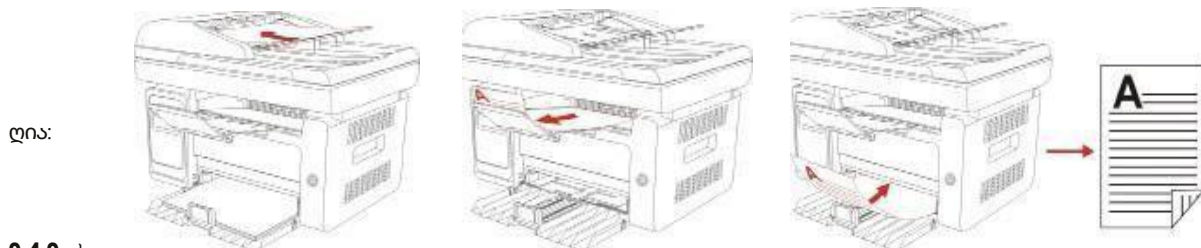

9.4.9. ქაღალდის ააოსეკოუსი

ქაღალდის პარამეტრებში შეგიძლიათ დააყენოთ ქაღალდის ზომა და ტიპი.

ქაღალდის ზომა: A4, Letter, B5, A5, A6, Executive, Legal, Folio.

ქაღალდის ტიპი: ჩვეულებრივი ქაღალდი, სქელი ქაღალდი, კონვერტის ქაღალდი, OHP ფირები, ბარათები, ეტიკეტები, თხელი ქაღალდი.



მენიშვნა: · „რამდენიმე გვერდი ერთ ფურცელზე“ ან „კლონირების“ ფუნქციის დაყენებისას, „ქაღალდის ზომა“ მხარდაჭერილია მხოლოდ A4 და Letter ფორმატებისთვის.

· გამოიყენეთ ავტომატური მიწოდებელი, მხოლოდ „ქაღალდის ტიპი“.

9.5. პირადობის მოწმობის კოპირების დაყენება

ასლის გადაღების უკეთესი შედეგის მისაღწევად, შეგიძლიათ შეცვალოთ შესაბამისი პარამეტრები „ასლის გადაღების პარამეტრების“ მენიუდან.

1. დააწკაპუნეთ „პირადობის მოწმობის კოპირების“ ღილაკზე, შემდეგ დააწკაპუნეთ „OK“, შედით „ასლის პარამეტრების“ ინტერფეისში.
2. სასურველი ფუნქციის ასარჩევად დააჭირეთ ისრის ღილაკებს. პარამეტრების ინტერფეისში შესასვლელად დააჭირეთ ღილაკს „OK“.
3. სასურველი პარამეტრის ასარჩევად დააჭირეთ ისრის ღილაკებს. პარამეტრების ინტერფეისში შესასვლელად დააჭირეთ ღილაკს „OK“.

9.5.1. განლაგების მეთოდი

პირადობის მოწმობის კოპირებისას, მისი განლაგების 4 გზა არსებობს:

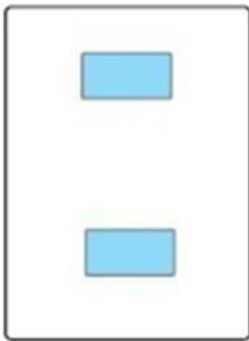

მთელი გვერდის ზედა და ქვედა ნაწილი

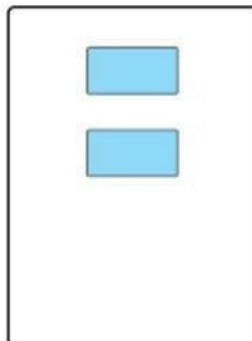

და ქვედა ნახევრების ნაწილი

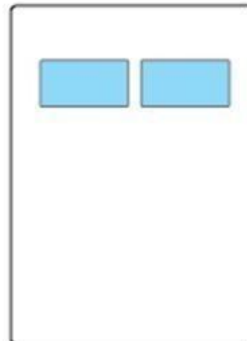

გვერდის მარჯვენა და მარცხენა ნახევრების ნაწილი

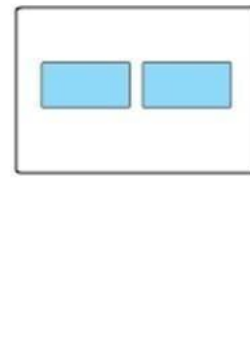

მთელი გვერდის ზედა და ქვედა ნაწილი: ნაგულისხმევი რეჟიმი. მოათავსეთ პირადობის მოწმობა მინის პლატფორმის მარცხენა ნარინჯისფერ ნაწილში.

გვერდის ზედა და ქვედა ნახევრების ნაწილი, გვერდის მარჯვენა და მარცხენა ნახევრების ნაწილი ან A5 ფორმატის გრძელი მხარე: მოათავსეთ პირადობის მოწმობა მინის პლატფორმის ლურჯ ნაწილში.

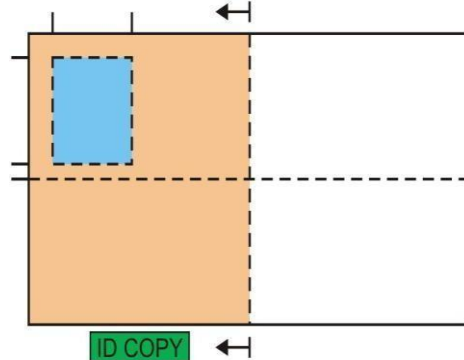

მენიშვნა: · მოწყობის მეთოდი ეფექტურია გადატვირთვამდე, შემდეგ გადატვირთეთ მანქანა, დაუბრუნდით ნაგულისხმევ მნიშვნელობებს.

9.5.2. ინტენსივობა

ინტენსივობის რეგულირება, იხილეთ განყოფილება [9.4.2](#) .

9.5.3. ქაღალდის პარამეტრები

პირადობის მოწმობის ასლის გადაღების ფუნქცია მხარს უჭერს A4 და Letter ფორმატებს.

9.6. ანგარიშ-ფაქტურის კოპირების დაყენება

ასლის გადაღების უკეთესი შედეგის მისაღწევად, შეგიძლიათ შეცვალოთ შესაბამისი პარამეტრები „ასლის გადაღების პარამეტრების “ მენიუდან.

1. საკონტროლო პანელზე დააჭირეთ ღილაკს „ანგარიშ-ფაქტურის ასლი“, დააჭირეთ ღილაკს „OK“, შედით „ასლის პარამეტრების “ ინტერფეისში.
2. სასურველი ფუნქციის ასარჩევად დააჭირეთ ისრის ღილაკებს. პარამეტრების ინტერფეისში შესასვლელად დააჭირეთ ღილაკს „OK“.
3. სასურველი პარამეტრის ასარჩევად დააჭირეთ ისრის ღილაკებს. პარამეტრების ინტერფეისში შესასვლელად დააჭირეთ ღილაკს „OK“.

9.6.1. ინტენსივობა

ინტენსივობის რეგულირება, იხილეთ განყოფილება [9.4.2](#) .

9.6.2. ქაღალდის პარამეტრები

ანგარიშ-ფაქტურის კოპირების ფუნქცია მხარს უჭერს ქაღალდის ექვს ზომას: A4, Letter, B5, A5, A6, Executive.

9. სკანირება.....	2
9.1. აპარატურული სკანირება.....	2
10.1.1. ჰლანშეტის გამოყენებით დისტანციური სკანირების შესრულების ნაბიჯები	2
10.1.2. დისტანციური სკანირების შესრულების ნაბიჯები ავტომატური დოკუმენტების მიმწოდებლის (ADF) გამოყენებით.....	3
10.1.3. ერთი გვერდის სკანირება	3
10.1.4. კომბინირებული სკანირება.....	3
10.1.5. სხვა სკანირების ფუნქციები.....	4
9.2. პროგრამული უზრუნველყოფის სკანირება.....	9
9.2.1. Pantum სკანირების აპლიკაცია	9
9.2.2. TWAIN სკანერის დრაივერი	10
9.2.3. WIA სკანერის დრაივერი.....	12
9.2.4. სკანირების დავალების გაუქმება	15
9.3. სკანირება MAC სისტემაში	16
9.3.1. ICA სკანირება	16
9.3.2. TWAIN სკანირება.....	19

9) სკანირება

ეს პრინტერი მხარს უჭერს სკანირების ორ ტიპს: „აპარატურული“, ანუ სკანირება პრინტერის მართვის პანელზე ოპერაციების გამოყენებით; „პროგრამული უზრუნველყოფა“, ანუ სკანირება კომპიუტერის ტერმინალის მეშვეობით, რომელშიც გამკვეთულია სკანირების აპლიკაცია.

10.1 აპარატურული სკანირება

10.1.1 პლანშეტის გამოყენებით დისტანციური სკანირების შესრულების ნაბიჯები

ეს განყოფილება აღწერს, თუ როგორ დაასკანიროთ დოკუმენტები თქვენს კომპიუტერში (მხოლოდ (USB კაბელის გამოყენებით) პრინტერის მართვის პანელის გამოყენებით).

ამისათვის მიჰყევით ამ ნაბიჯებს:

1) ორიგინალი პირით ქვემოთ დადეთ მინაზე.

M6200/M6500 სერია

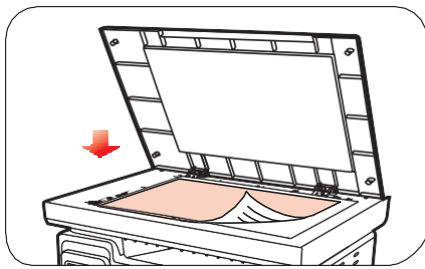

M6550/M6600 სერია

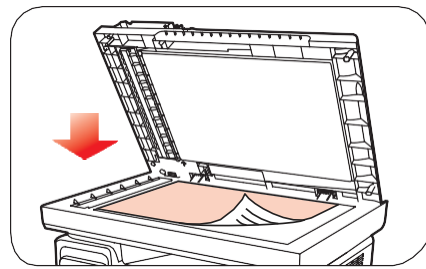

შენიშვნა. კოპირების პროცესის დროს არ გახსნათ საფარი, რადგან ამან შეიძლება უარყოფითად იმოქმედოს გამოსახულების ხარისხზე.

· ქაღალდის გამოყენებისა და ორიგინალის განთავსების შესახებ ინფორმაციისთვის იხილეთ [პუნქტი 2.5](#).

2) სკანირების რეჟიმში შესასვლელად დააჭირეთ ღილაკს „სკანირება“ მართვის პანელზე და შემდეგ ღილაკს „▲“ ან „▼“ ნავიგაციის პანელზე, რათა აირჩიოთ „ერთგვერდიანი სკანირება“ ან „კომბინირებული სკანირება“.



შენიშვნა. Scan One ფუნქციის შესახებ ინფორმაციისთვის, გვერდები " და "კომბინირებული სკანირება" იხილეთ სექციები [10.1.3](#) და [10.1.4](#).

3) სკანირების დასაწყებად დააჭირეთ ღილაკს „დაწყება“.



შენიშვნა. სკანირებული სურათების მიმაგრების ფორმატები: ქსელური სკანირებისთვის მხარდაჭერილია PDF, TIFF და JPEG ფორმატები.

მომხმარებლებს შეუძლიათ პანელში აირჩიონ სკანირებული დოკუმენტების ფაილის ტიპი.

10.1.2. დისტანციური სკანირების შესრულების ნაბიჯები ავტომატური დოკუმენტების მიმწოდებლის (ADF) გამოყენებით

(მხოლოდ M6550/M6600 სერიის მოწყობილობები)

- 1) ორიგინალის ატვირთვის პროცედურების შესახებ დამატებითი ინფორმაციისთვის იხილეთ განყოფილება [2.5](#).
- 2) სკანირების რეჟიმში შესასვლელად დააჭირეთ ღილაკს „სკანირება“ მართვის პანელზე და შემდეგ ღილაკს „▲“ ან „▼“ ნავიგაციის პანელზე, რათა აირჩიოთ „ერთგვერდიანი სკანირება“ ან „კომბინირებული სკანირება“.
- 3) სკანირების დასაწყებად დააჭირეთ ღილაკს „დაწყება“.
- 4) ქაღალდი მიეწოდება ავტომატური დოკუმენტების მიმწოდებლის (ADF) გამომავალი სლოტიდან და სკანირება დასრულდება.



შენიშვნა.

- კომპიუტერში/ელ. ფოსტაზე/FTP-ზე სკანირებული ერთი გვერდის შენახვა შესაძლებელია PDF, TIFF ან JPEG ფორმატში.
- თუ კომპიუტერში სკანირებისას აირჩევთ N-UP რეჟიმს ADF-ის (ავტომატური მიმწოდებლის) გამოყენებით, დასკანირებული დოკუმენტები ნაგულისხმევად ინახება PDF ფაილებად. ელ. ფოსტაზე/FTP-ზე N-UP სკანირებისას, დოკუმენტების შენახვა შესაძლებელია PDF, TIFF ან JPEG ფორმატებში.

10.1.3. ერთი გვერდის სკანირება

ნაგულისხმევად, ერთი გვერდის სკანირების რეჟიმი სკანირებისთვის არჩეულია საკონტროლო პანელიდან.

სკანირების პროცედურის დეტალური აღწერა მოცემულია [მე-10.1 თავში](#).

10.1.4. კომბინირებული სკანირება

თუ გჭირდებათ მრავალგვერდიანი სკანირებული დოკუმენტების ერთ PDF ფაილში გაერთიანება, გამოიყენეთ გაერთიანებული სკანირების ფუნქცია.



- „კომბინირებული სკანირების“ ფუნქცია საშუალებას გაძლევთ სტანდარტულად განახორციელოთ დოკუმენტის სკანირება და PDF ფორმატში შენახვა.
- ამ პრინტერზე სკანირების დაწყება მხოლოდ კომბინირებული სკანირების რეჟიმშია შესაძლებელი საკონტროლო პანელის გამოყენებით.

ამისათვის, მიჰყევით ამ ნაბიჯებს.

1. სკანირების რეჟიმში გადასასვლელად დააჭირეთ ღილაკს „სკანირება“.
- სტანდარტულად, მართვის პანელიდან სკანირებისთვის არჩეულია „ერთი გვერდის“ სკანირების რეჟიმი.

M6200/M6500/M6550 სერია

M6600 სერია

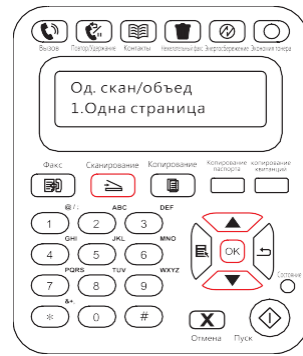
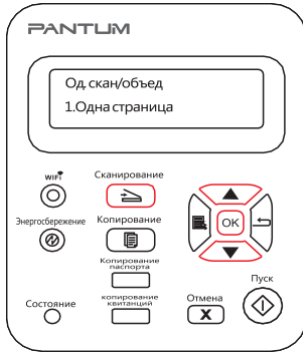

2. „კომბინირებული სკანირების “ რეჟიმის ასარჩევად და გადასასვლელად დააჭირეთ ღილაკს „▲“ ან „▼“.

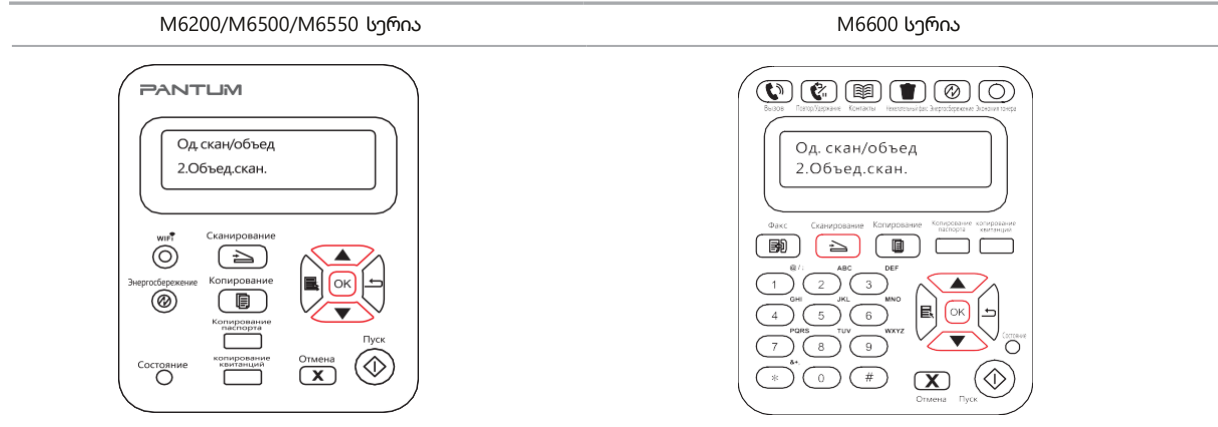

3. დააჭირეთ ღილაკს "დაწყება", კომპიუტერის ეკრანზე გამოჩნდება სკანირების პროგრესის ინდიკატორი.

4. პირველი გვერდის სკანირებისას, მართვის პანელზე გამოჩნდება შეტყობინება (იხილეთ ქვემოთ).

შემდეგი გვერდის სკანირებისთვის დააჭირეთ ღილაკს „დაწყება“.

სკანირების დასასრულებლად დააჭირეთ ღილაკს "OK".

5. სკანირებისთვის სასურველი დოკუმენტი მოათავსეთ ექსპონირების მიწაზე და მეორე გვერდის სკანირების გასაგრძელებლად დააჭირეთ ღილაკს „დაწყება“.

(UPD-ის გამოყენებით სკანირების შემთხვევაში, უწყვეტი სკანირების დაწყება შესაძლებელია დაუყოვნებლივ).

6. მრავალგვერდიანი დოკუმენტის სკანირებისთვის გაიმეორეთ პირველ აბზაცში აღწერილი ოპერაცია, შემდეგ კი ოპერაციის დასასრულებლად დააჭირეთ ღილაკს „OK“.

7. სკანირების დასრულების შემდეგ, ავლივაცია შეინახავს დოკუმენტს PDF ფორმატში მითითებულ საქაღალდეში.

10.1.5. სკანირების სხვა ფუნქციები

1. სკანირება ელფოსტაზე

მომხმარებლებს შეუძლიათ მონოქრომული და ფერადი დოკუმენტების სკანირება და მათი ელფოსტის დანართებად დამატება. მიჰყევით ამ ნაბიჯებს:

① პრინტერის ჩაშენებულ ვებ სერვერზე წვდომისთვის, შეიყვანეთ IP მისამართი თქვენი ვებ ბრაუზერის მისამართის ზოლში.

② დაჭირეთ ღილაკს „პარამეტრები“—“SMTP” შესაბამისი SMTP პროტოკოლის პარამეტრების კონფიგურაციისთვის; დასრულების შემდეგ, პარამეტრების შესანახად დაჭირეთ ღილაკს "გამოყენება".

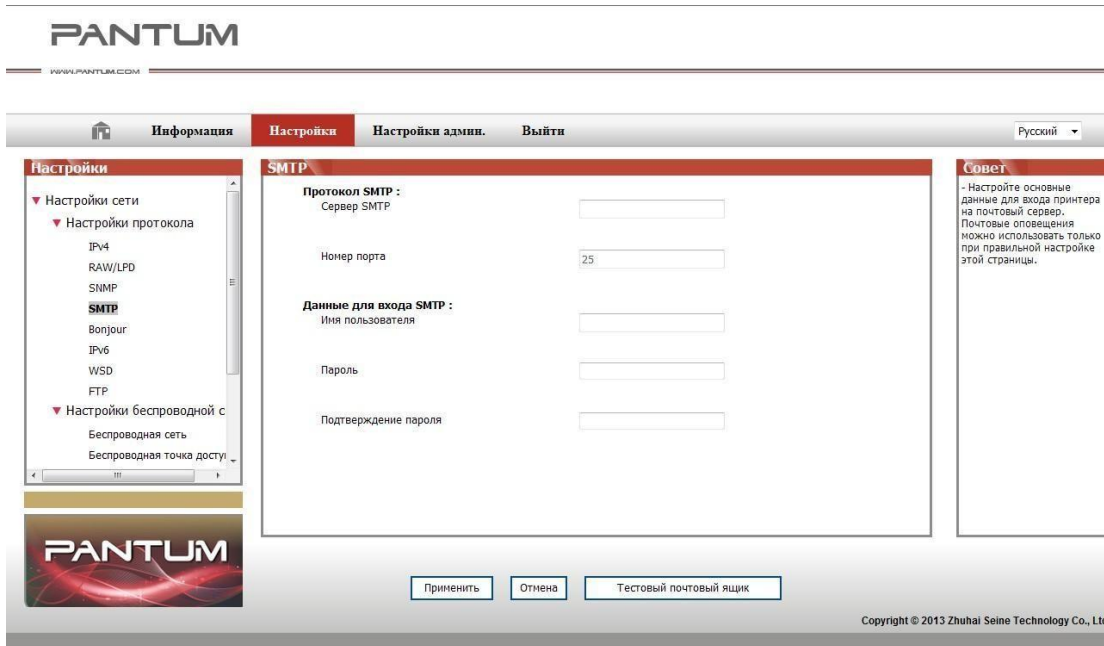

③ საფოსტო ყუთის დაყენების თანჯარაში შესასვლელად დააწაპუნეთ მარცხენა სვეტიში „ელექტრონული ფოსტის მისამართების წიგნზე“.

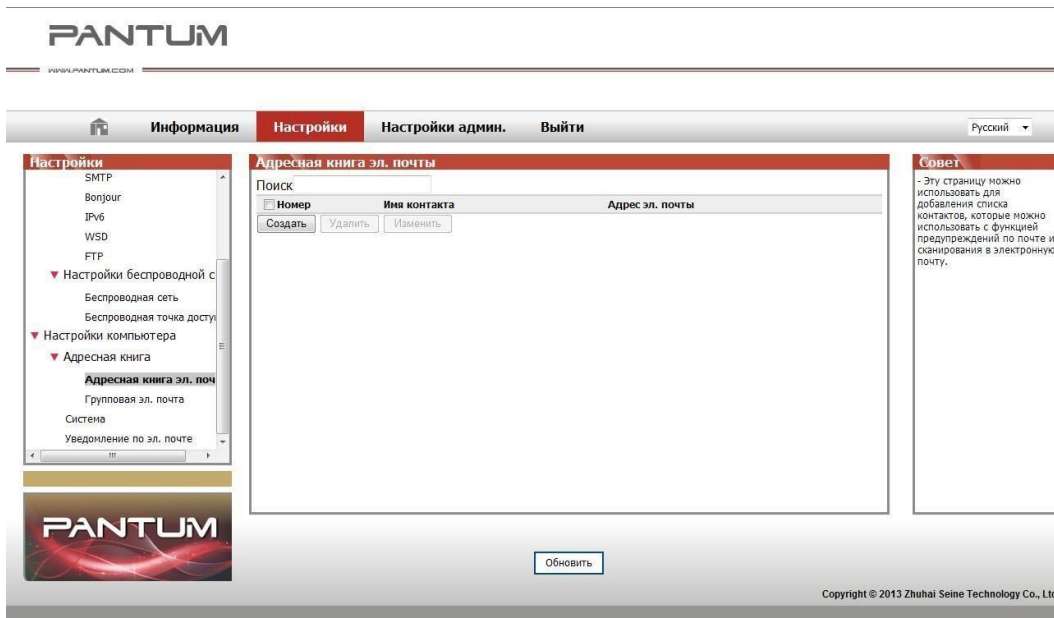

④ დააჭირეთ ღილაკს „დამატება“, გამოჩნდება შემდეგი ფანჯარა, შეცვალეთ კონტაქტების სახელები, შეიყვანეთ თქვენი ელექტრონული ფოსტის მისამართი და დააჭირეთ ღილაკს "გაგზავნა".

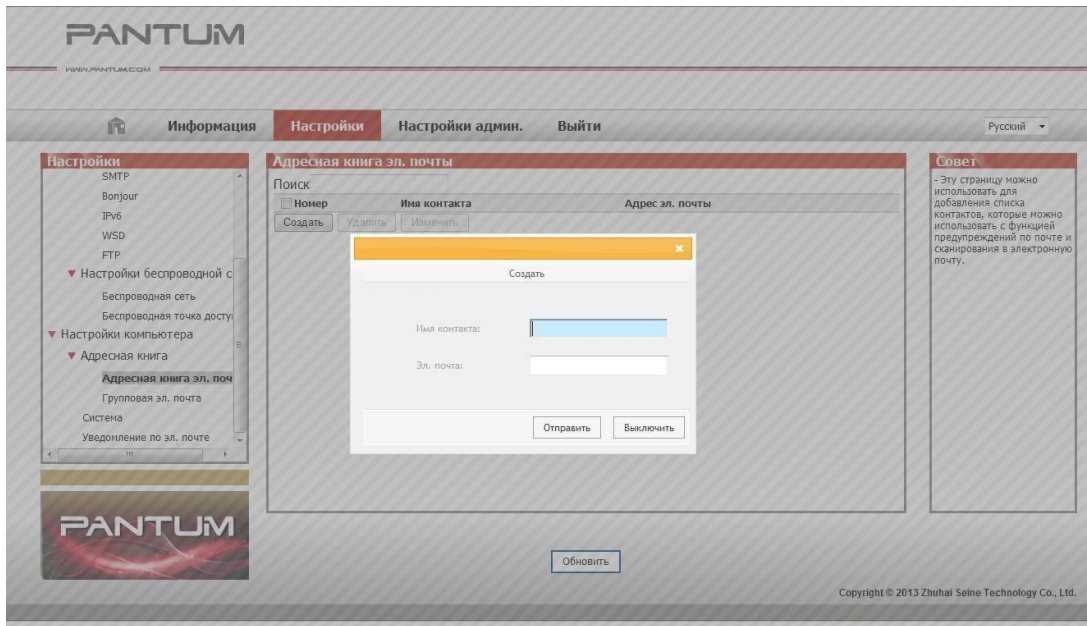

⑤ მოათავსეთ დოკუმენტი პლანშეტზე.

M6200/M6500 სერია

M6550/M6600 სერია

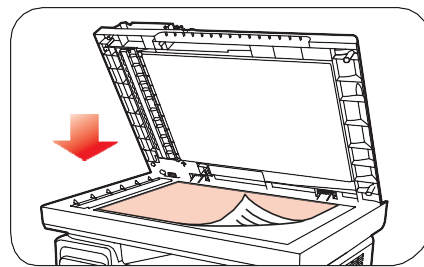
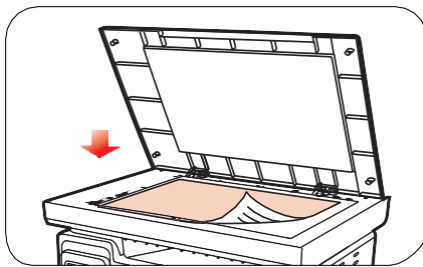

⑥ დააჭირეთ ღილაკს „სვანირება“ მართვის პანელზე და დააჭირეთ ღილაკს „▲“ ან „▼“, რათა აირჩიოთ პუნქტი „1. ერთი გვერდი“ ან „2. გაერთიანებული სვანირება“, შემდეგ დააჭირეთ ღილაკს „OK“.

⑦ უკრანზე „1. სვანირება მისამართზე“ დააჭირეთ ღილაკს „OK“.

⑧ დააჭირეთ ღილაკს „▲“ ან „▼“, რათა აირჩიოთ პუნქტი „სვანირება ელ.ფოსტაზე“, და დააჭირეთ ღილაკს „OK“.

⑨ დააჭირეთ ღილაკს „▲“ ან „▼“, რათა აირჩიოთ პუნქტი „ელ.ფოსტის მისამართების წიგნი“, და დააჭირეთ ღილაკს „OK“.

⑩ დააჭირეთ ღილაკს „▲“ ან „▼“, რათა აირჩიოთ მისამართი ან ჯგუფი, შემდეგ დააჭირეთ ღილაკს „OK“; დააჭირეთ ღილაკს „სტარტი“, რათა დაიწყოს სვანირება.

შეასრულეთ შემდეგი ინსტრუქციები ელ.ფოსტის ჯგუფური გაგზავნის კონფიგურაციისთვის.

დააკონფიგურირეთ ჯგუფის სახელი ელ.ფოსტის ჯგუფური გაგზავნის ფუნქციისთვის ვებ-გვერდის მეშვეობით და დააკონფიგურირეთ ჯგუფის წევრები (მიმღებები) ელ.ფოსტის გაგზავნის ჯგუფში.

სვანირების დასრულების შემდეგ, მიკროპროგრამა გაგზავნის დასვანერებულ დოკუმენტებს ფოსტის სერვერზე. შემდეგ ფოსტის სერვერი გაგზავნის დოკუმენტებს ჯგუფის თითოეულ წევრს.

2. სვანირება FTP-ზე

FTP-ზე სვანირებისთვის საჭიროა ქსელური გარემო. მომხმარებლებს შეუძლიათ შეასრულონ შედარებით დიდი ფაილების სვანირება ქსელის მეშვეობით. ამ ფუნქციის გამოსაყენებლად საჭიროა FTP სერვერზე შესვლა მომხმარებლის სახელისა და პაროლის მითითებით, ასევე IIS კომპონენტის დაყენება კომპიუტერზე.

1) პროცედურა:

① პრინტერის ჩაშენებულ ვებ სერვერზე წვდომისთვის, შეიყვანეთ IP მისამართი თქვენი ვებ ბრაუზერის მისამართის ზოლში.

② დააჭირეთ ღილაკს „პარამეტრები “ – „FTP“ FTP პარამეტრების ფანჯარაში გადასასვლელად.

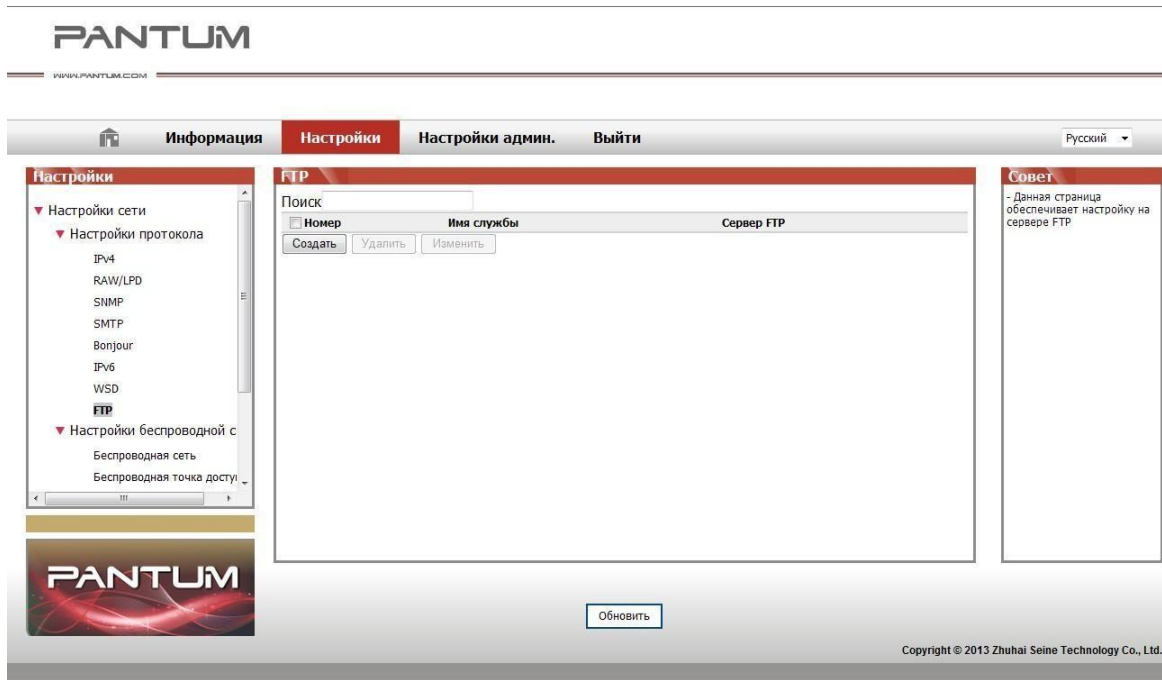

③ დააჭირეთ ღილაკს „შექმნა“, გამოჩნდება შემდეგი ფანჯარა. დააყენეთ ფარდობითი FTP პროტოკოლის პარამეტრები. პარამეტრების დასრულების შემდეგ დააჭირეთ ღილაკს „გაგზავნა“.

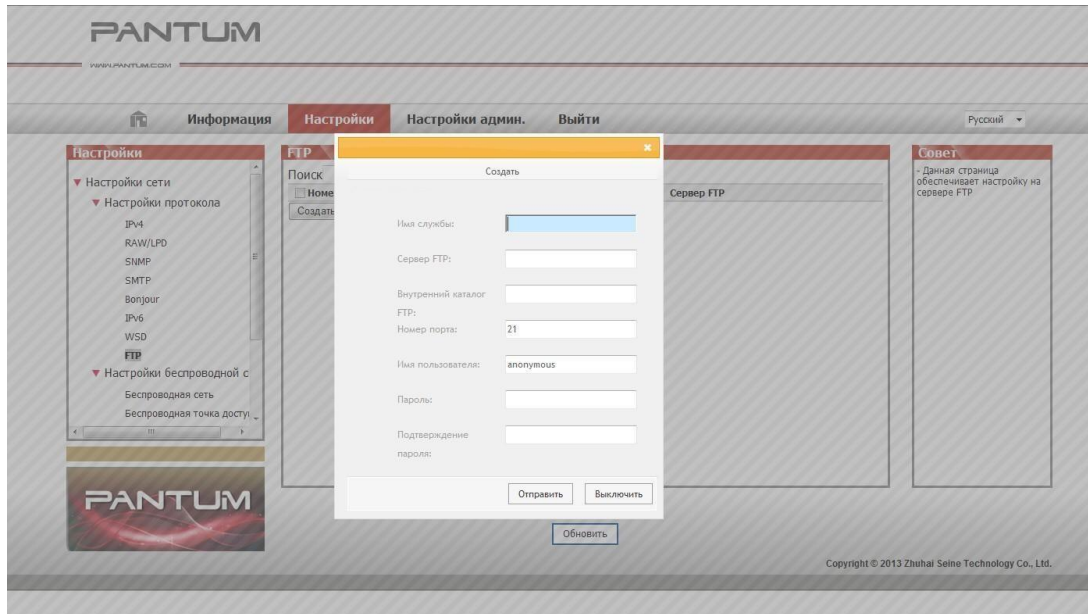

④ მოათავსეთ დოკუმენტი ჰლანშეტზე.

M6200/M6500 სერია

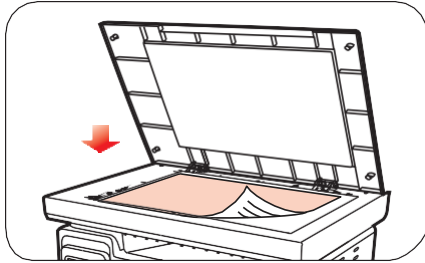

M6550/M6600 სერია

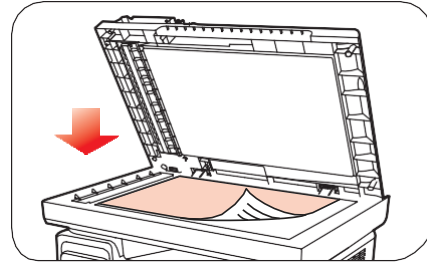

⑤ დააჭირეთ ღილაკს „სკანირება“ მართვის პანელზე და შემდეგ „▲“ ან „▼“-ზე დაჭერით ასარჩევად „1. ერთი გვერდი“ ან „2. კომბინირებული სკანირება“ და შემდეგ დააჭირეთ ღილაკს „OK“.

⑥ ეკრანზე "1. სკანირება" დააჭირეთ ღილაკს "OK".

⑦ დააჭირეთ ღილაკს "▲" ან "▼"-ზე „FTP-ზე სკანირების“ ასარჩევად და დააჭირეთ ღილაკს „OK“.

⑧ დააჭირეთ ღილაკს "სერვერის ან ჯგუფის ასარჩევად დააჭირეთ ▲" ან "▼" და შემდეგ დააჭირეთ ღილაკს "OK"; სკანირების დასაწყებად დააჭირეთ ღილაკს "დაწყება".



შენიშვნა. FTP პროტოკოლის პარამეტრების კონფიგურაცია:

FTP სერვერი: სერვერის IP მისამართი (მაგ. 10.10.145.100) პორტის ნომერი:
ნაგულისხმევად, გამოიყენება პორტის ნომერი 21. მომხმარებლის სახელი: მაგ.
ანონიმური
პაროლი: მაგალითად (ანონიმური მომხმარებლის სახელი პაროლს არ
საჭიროებს)
დაადასტურეთ პაროლი: მაგალითად (ანონიმური მომხმარებლის სახელი
პაროლს არ საჭიროებს)
სერვერის სახელი: მაგალითად, Pantum

10.2 პროგრამული სკანირება

10.2.1. Pantum სკანირების აპლიკაცია

პროცედურა:

1) ორჯერ დააწკაპუნეთ თქვენს კომპიუტერზე „Pantum Scan Application“-ის ხატულაზე. ეს ხატულა შემდეგნაირად გამოჩნდება:

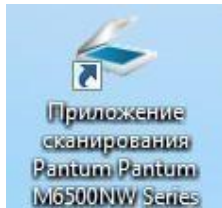

2) გამოჩნდება ქვემოთ მოცემული ფანჯარა:

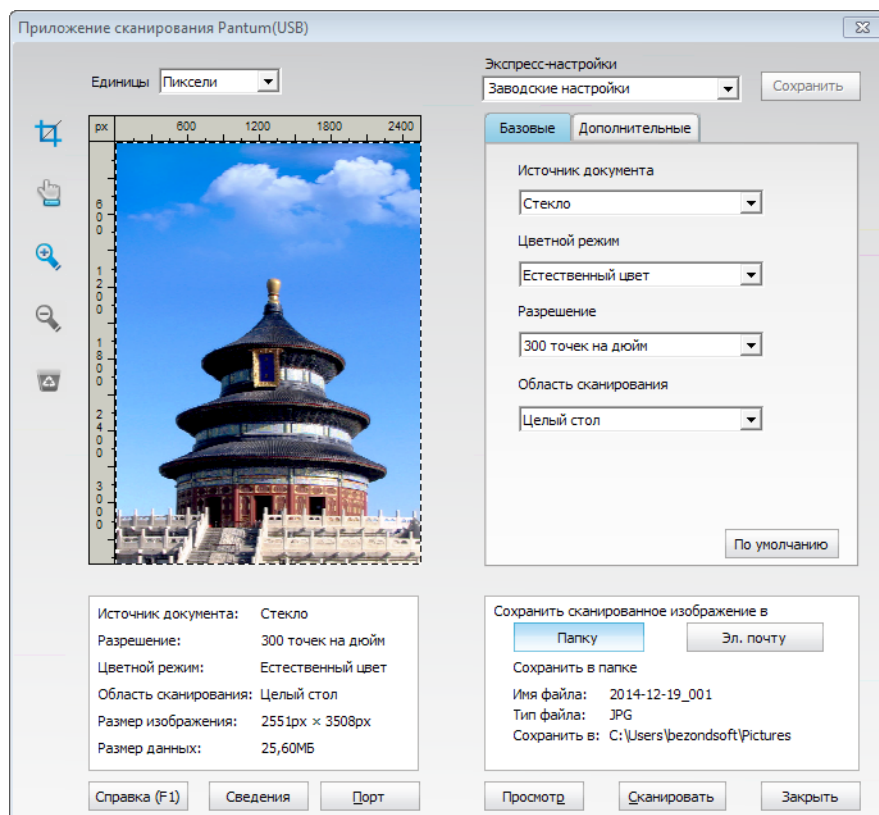

3) სკანირების პარამეტრების კონფიგურაცია მარჯვენა მხარეს სიაში დააწკაპუნეთ ქვედა მარჯვენა კუთხეში არსებულ ღილაკზე „სკანირება“ და დაიწყეთ სკანირება.



შენიშვნა. ფოტოები, რომლებიც სკანირდება Pantum-ის აპლიკაციური პროგრამული უზრუნველყოფით, მხარს უჭერს 5 ფაილის ფორმატს: BMP, JPG, TIF, PDF და PNG.

ეს მოწყობილობა შეესაბამება TWAIN-ისა და Windows Image Application (WIA) სტანდარტებს. თუ იყენებთ აპლიკაციას, რომელიც მხარს უჭერს TWAIN-სა და WIA-ს, შეგიძლიათ გამოიყენოთ სკანირების ფუნქცია და გაგზავნოთ სკანირებული სურათები პირდაპირ ღია აპლიკაციაში. ეს სახელმძღვანელო პროცედურის საილუსტრაციოდ მაგალითებად იყენებს MS Office-ს (Word და Excel) და Photoshop-ს.

10.2.2. TWAIN სკანერის დრაივერი

10.2.2.1. MS Office-ის აპლიკაციები (Word და Excel)

პროცედურა:

1) პროცედურის კლავიატურის მალსახმოობები: აპლიკაციის ფანჯრის გასახსნელად დააჭირეთ Alt+I+P+S.

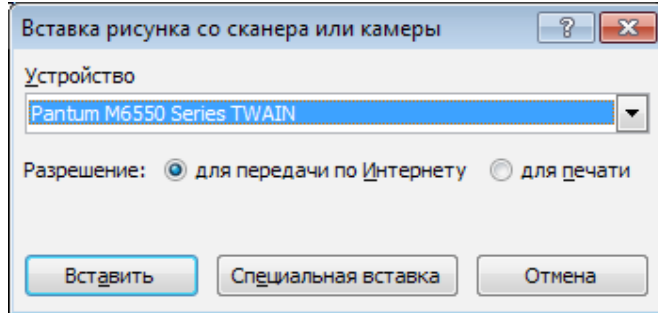

2) დააწვავინეთ „მოწყობილობაზე“ და აირჩიეთ „TWAIN სკანირება“, დააწვავინეთ ღილაკზე „სპეციალური ჩასმა“.

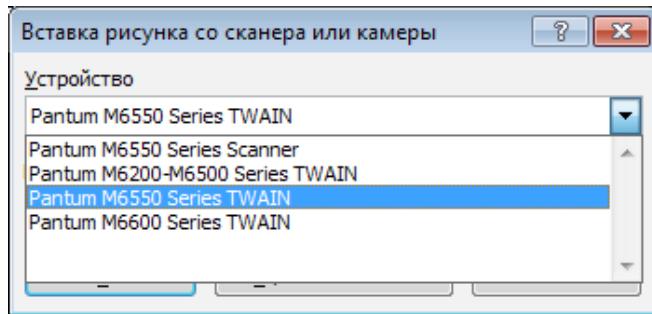

3) როდესაც ფანჯარა გამოჩნდება, დააკონფირმირეთ სკანირების პარამეტრები მარჯვნივ მოცემულ სიაში (ძირითადი დაყენება და გაფართოებული დაყენება). სკანირების დასაწყებად დააჭირეთ ღილაკს „სკანირება“.

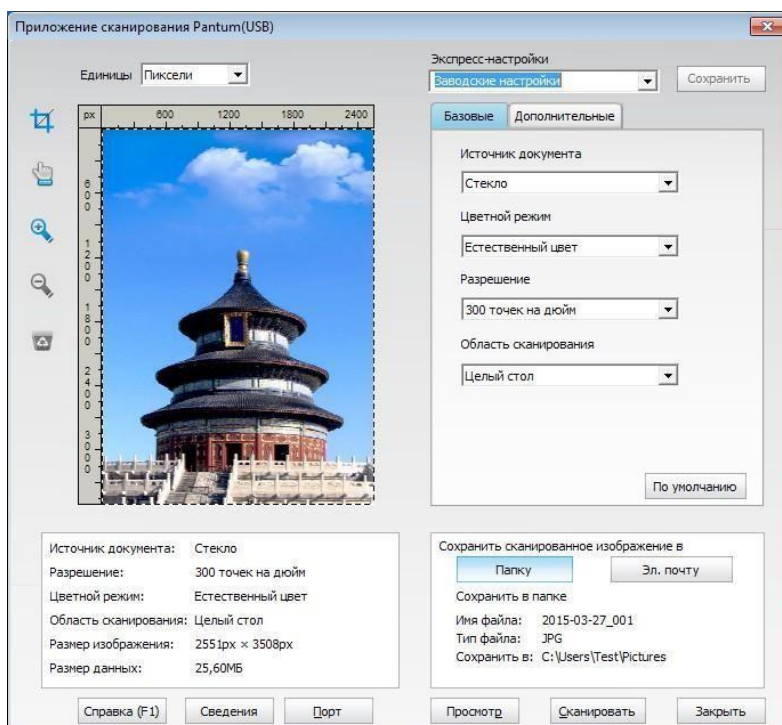

შენიშვნა: სკანირების პორტის ასარჩევად, რომელიც ქვემოთ არის ნაჩვენები, დააჭირეთ ქვემოთ მოცემულ დილაკს „პორტი“:

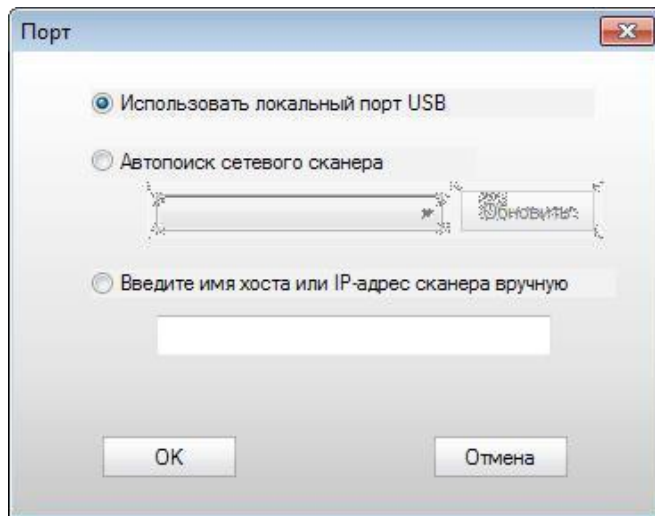

10.2.2.2. Photoshop

პროცედურა:

1) გაუშვით Photoshop, ზედა მარცხენა კუთხეში აირჩიეთ "ფაილი" - "იმპორტი", აირჩიეთ "TWAIN სკანირება", როგორც ქვემოთ არის ნაჩვენები:

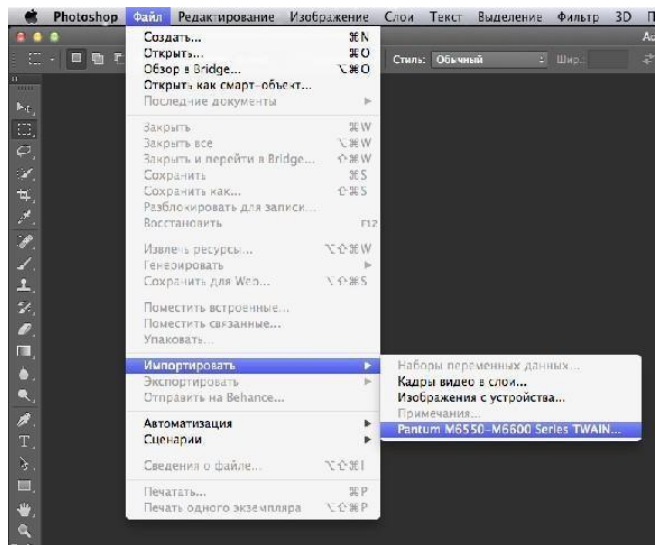

2) თანჯრის გახსნის შემდეგ, დეტალური აღწერილობისთვის იხილეთ პროცედურის მე-3 ნაბიჯი. [10.2.2.1](#) .

10.2.3. WIA სკანერის დრაივერი

10.2.3.1. WIA1.0 სკანირება (Windows XP / Windows Server 2003)

1. MS Office-ის აპლიკაციები (ord და Excel)

პროცედურა:

1) პროცედურის კლავიატურის მალსახმობები: აპლიკაციის ფანჯრის გასახსნელად დააჭირეთ Alt+I+P+S.

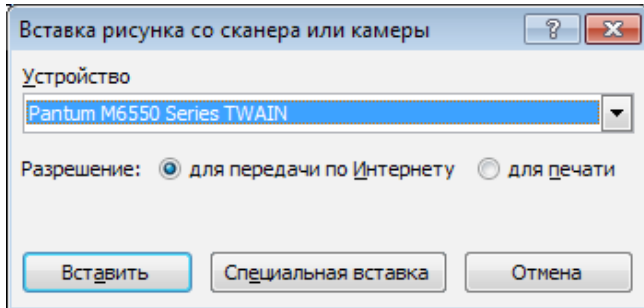

2) დააწკაპუნეთ „მოწყობილობაზე“, აირჩიეთ „WIA სკანირება “ და შემდეგ დააწკაპუნეთ „სპეციალური ჩასმა“.

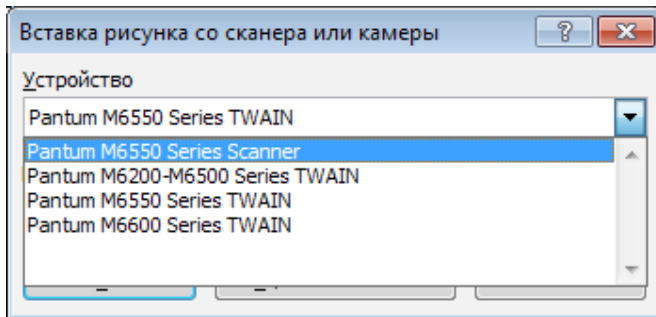

3) გამოჩნდება ქვემოთ მოცემული ფანჯარა, გთხოვთ, დააყენოთ სკანირების დეტალები.

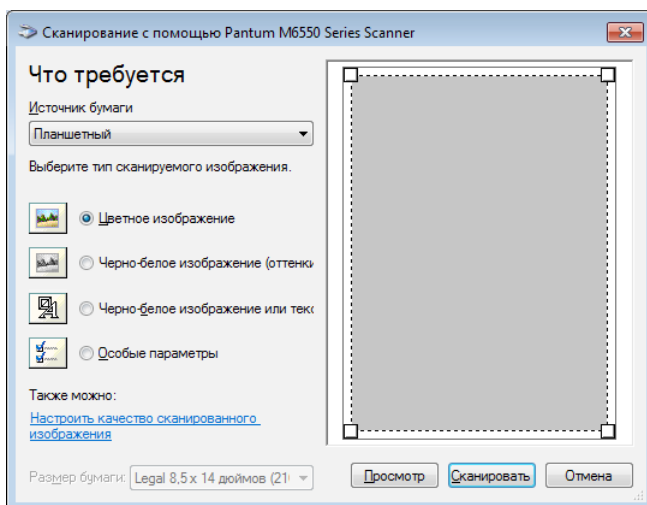

4) ზემოთ მოცემული სურათის ქვედა მარცხენა კუთხეში დააწაჭუნეთ „სკანირებული სურათის ხარისხის რეგულირება“. გამოჩნდება გაფართოებული თვისებების ფანჯარა, რომელიც მომხმარებლებს საშუალებას მისცემს დააკონფიგურირონ სკანირების პარამეტრები. პარამეტრების დასრულების შემდეგ, სკანირების დასაწყებად დააწაჭუნეთ „OK“-ზე და შემდეგ „Scan“-ზე.

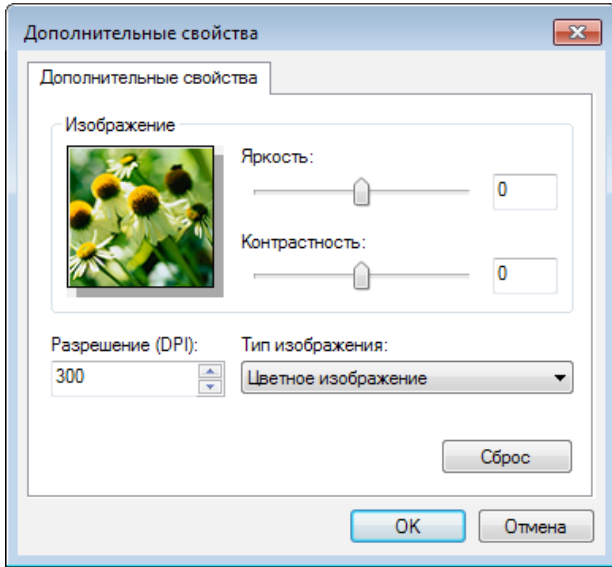

2. Photoshop

პროცედურა:

1) გაუშვით Photoshop, ზედა მარცხენა კუთხეში აირჩიეთ "ფაილი" - "იმპორტი" და აირჩიეთ "WIA სკანირება", როგორც ქვემოთ არის ნაჩვენები:

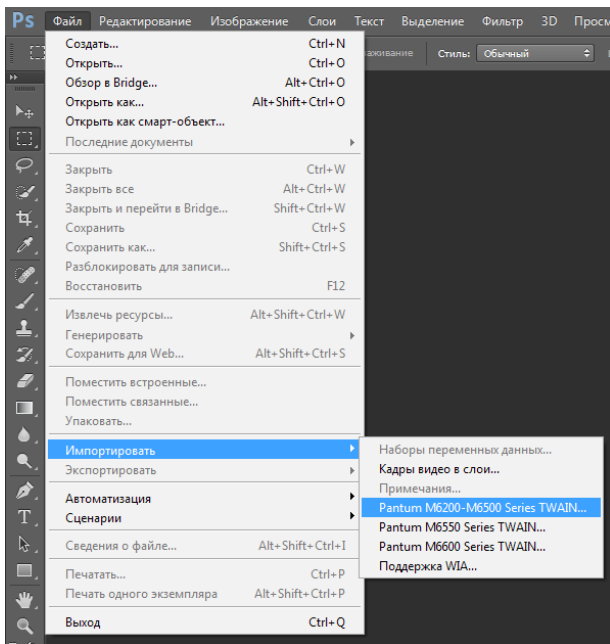

2) ფანჯრის გახსნის შემდეგ, დეტალური აღწერილობისთვის იხილეთ პროცედურის მე-3 და მე-4 ნაბიჯები. [10.2.3.1](#)

10.2.3.2 WIA 2.0 სკანირება (Windows Vista / Windows Server 2008 და უფრო ახალი)

პროცედურა:

- 1) საშუალო მაგიდის ქვედა მარცხენა კუთხეში დააჭირეთ ღილაკს "დაწყება" - "ყველა პროგრამა" - "მონაცემილობები და პრინტერები".

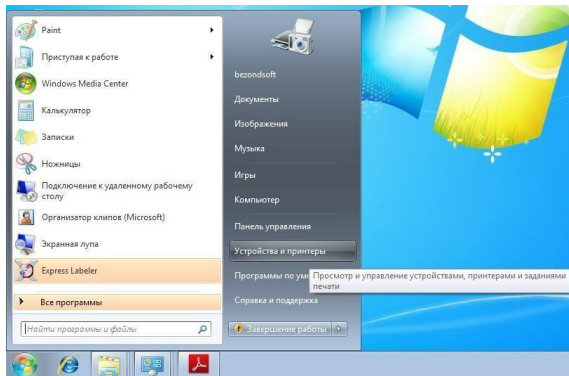

- 2) როდესაც გამოჩნდება ამომხტარი ფანჯარა, აირჩიეთ სასურველი პრინტერი და დააწკაპუნეთ მარჯვენა ღილაკით.

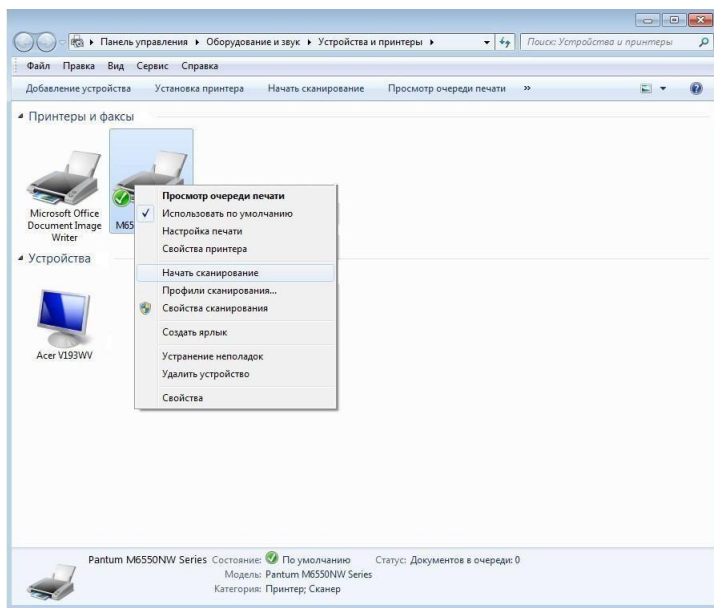

3) ზემოთ მოცემული პარამეტრების პანელში აირჩიეთ „სკანირების დაწყება“.

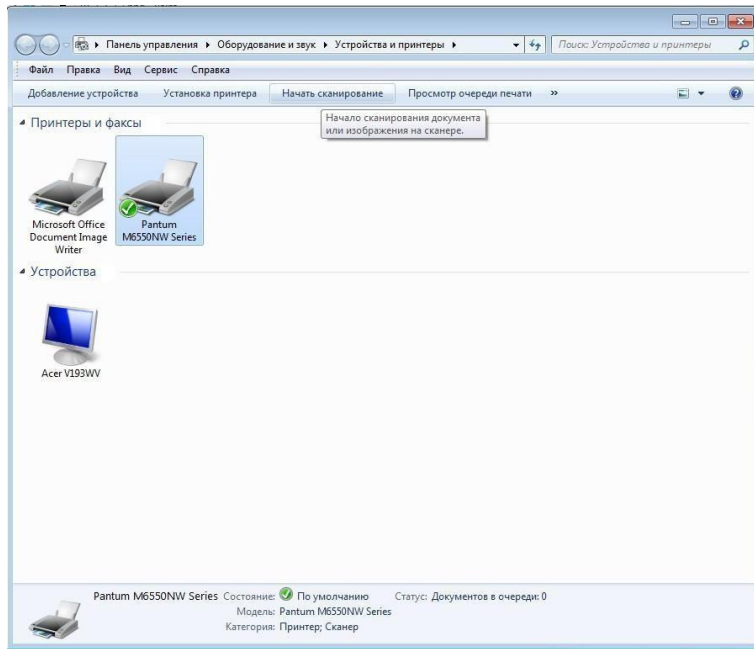

4) როდესაც თანჯარა გამოჩნდება, დააკონფირირეთ სკანირების პარამეტრები და სკანირების დასაწყებად დააჭირეთ ღილაკს "სკანირება" ქვედა მარჯვენა კუთხეში.

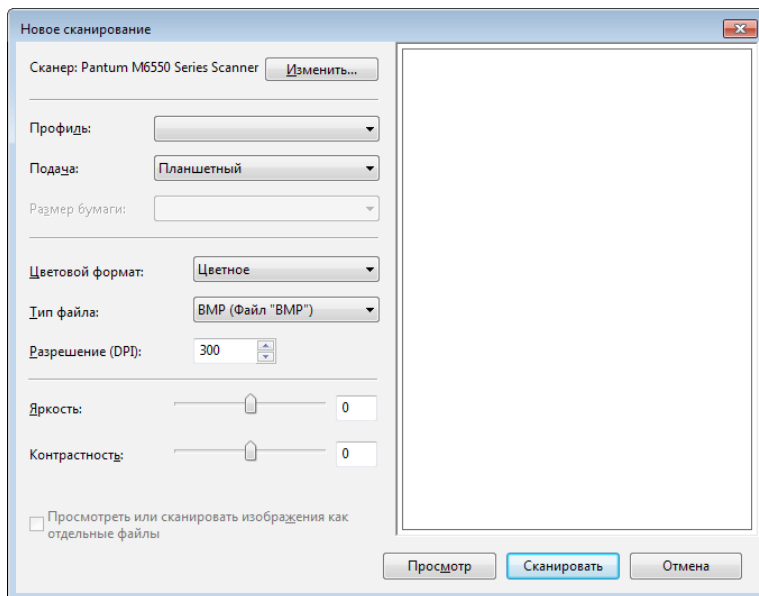

10.2.4. სკანირების დავალების გაუქმება

სკანირებისას დავალების გაუქმების ორი გზა არსებობს. 1) დავალების გასაუქმებლად დააწკაუწეთ საკონტროლო პანელზე არსებულ ღილაკზე „გაუქმება“.

2) დავალების გასაუქმებლად დააჭირეთ ღილაკს „გაუქმება“ თქვენს კომპიუტერში სკანირების პროგრესის ინდიკატორის თანჯარაში.

10.3. MAC სისტემაში სკანირება

10.3.1. ICA სკანირება

10.3.1.1 გახსენით ICA აპლიკაცია ბეჭდვისა და სკანირების ფანჯრის გამოყენებით

პროცედურა:

1. პრინტერის დრაივერის ინსტალაციის შემდეგ, დააწვავუნეთ სისტემის პარამეტრების ხატულაზე თქვენი კომპიუტერის საშუაო მაგიდის ქვედა მარცხენა კუთხეში.

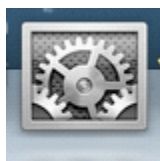

2. ფანჯრის გახსნის შემდეგ აირჩიეთ „ბეჭდვა და სკანირება“.

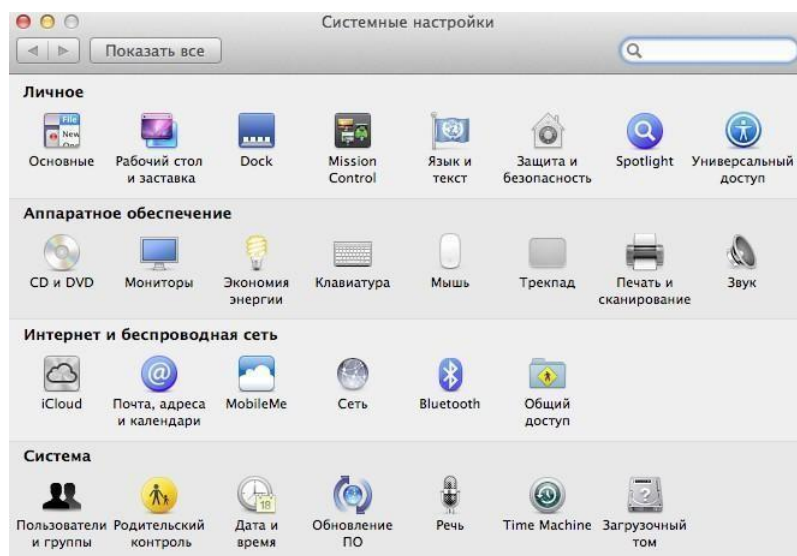

3. ფანჯრის გახსნის შემდეგ აირჩიეთ „სკანერი“.

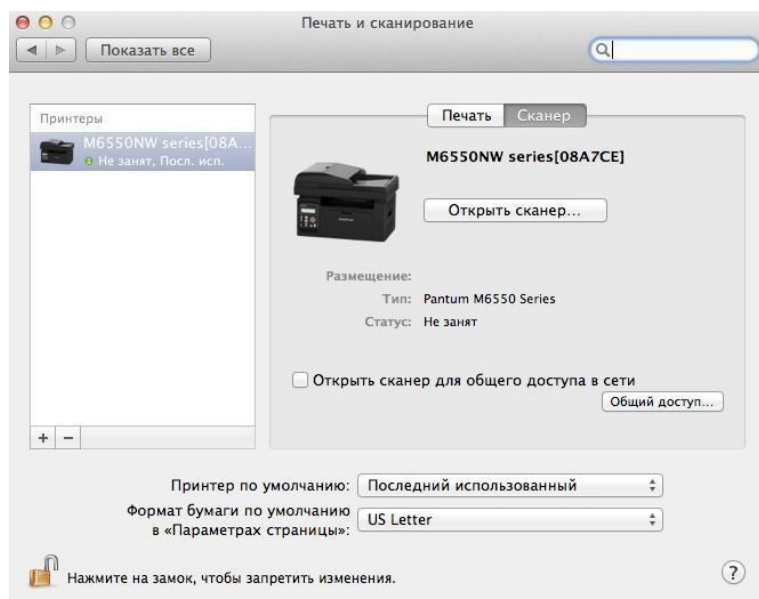

4. დააწკაპუნეთ „სკანერის გახსნაზე“ და გაიხსნება სკანირების ფანჯარა.

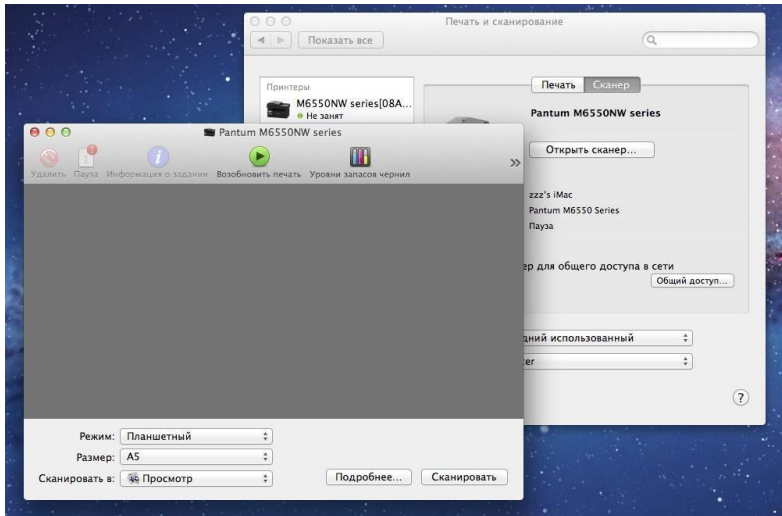

5. აირჩიეთ „დამატებითი...“ ქვედა მარჯვენა კუთხეში, რათა დააყენოთ სკანირების პარამეტრები.

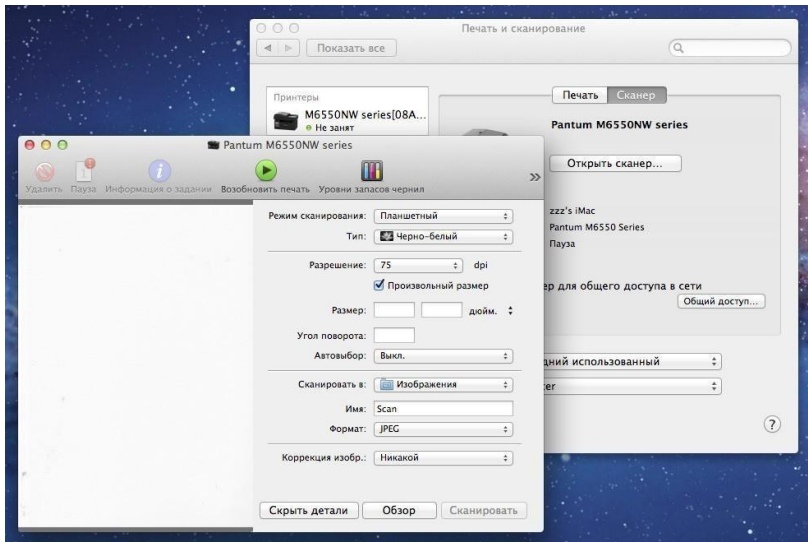

5. დააწკაპუნეთ ღილაკზე „სკანირება“ ქვედა მარჯვენა კუთხეში და დაიწყეთ სკანირება.

10.3.1.2. ICA-ს გამოძახება აპლიკაციებიდან

პროცედურა:

1) ფანჯრის გასახსნელად დააწვავუნეთ „Finder“-ზე თქვენი საშუალო მაგიდის ქვედა მარცხენა კუთხეში ან კლავიატურაზე დააჭირეთ `command+shift+C`. „პროგრამების“ სიაში იპოვეთ „Image Capture“ (ან დააჭირეთ `command+shift+A`-ს „პროგრამების“ ფანჯარაზე პირდაპირ გადასასვლელად), შემდეგ დააწვავუნეთ აპლიკაციის გასაშვებად.



2) მარცხენა მხარეს სიაში თქვენი პრინტერის არჩევის შემდეგ, მარჯვენა მხარეს სიაში დააკონფირმირეთ სკანირების პარამეტრები. დააწვავუნეთ ქვედა მარჯვენა კუთხეში არსებულ ღილაკზე „სკანირება“ და დაიწყეთ სკანირება.

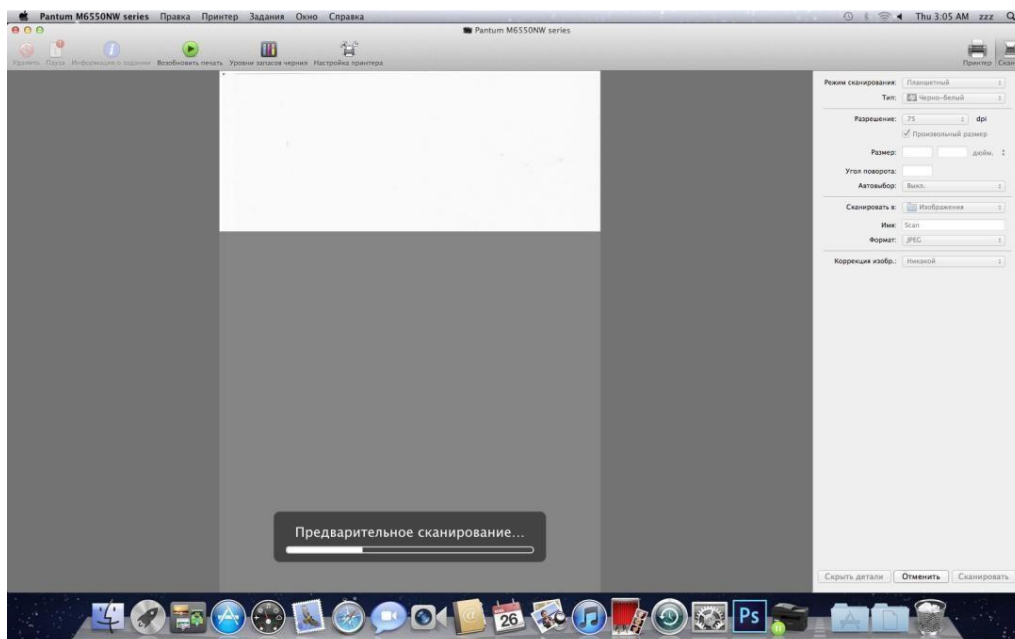

10.3.2. TWAIN სკანირება

მაგალითად ავიღოთ Photoshop აპლიკაცია.

პროცედურა:

- 1) გაუშვით Photoshop, ზედა მარცხენა კუთხეში აირჩიეთ "ფაილი" - "იმპორტი", აირჩიეთ "TWAIN სკანირება", როგორც ქვემოთ არის ნაჩვენები:

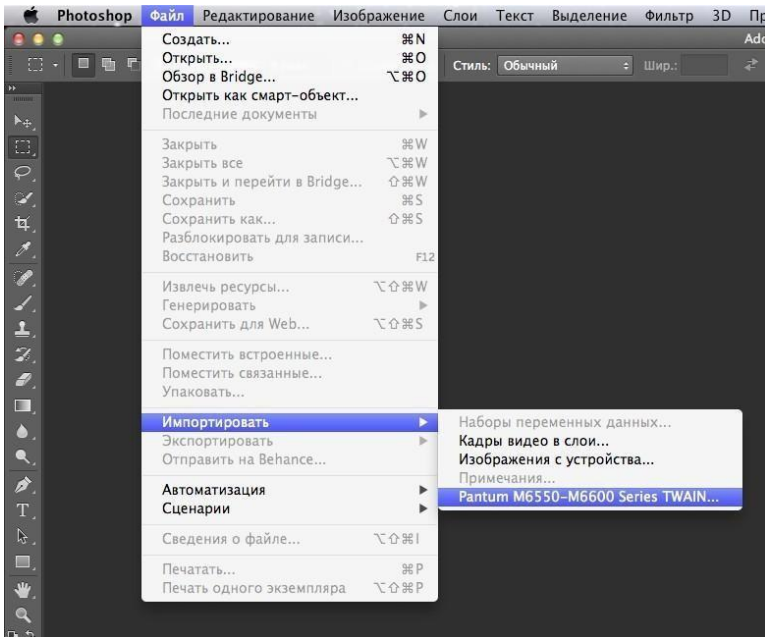

- 2) ფანჯრის გახსნის შემდეგ, დეტალური აღწერილობისთვის იხილეთ პროცედურის მე-3 ნაბიჯი [10.2.2.1](#).

ფაქსი (მხოლოდ M6600 სერიის მოდელები)

11. ფაქსი.....	2
11.1. მოწყობილობების შეერთება.....	2
11.2. ფაქსის პარამეტრები.....	3
11.3. ფაქსის ფუნქციები.....	5
11.3.1. ფაქსის გაგზავნა.....	5
11.3.2. ფაქსის მიღება.....	7
11.3.3. სხვა სვანირების ფუნქციები.....	8
11.4. კონტაქტები.....	13
11.5. ფაქსის გაუქმება.....	13
11.6. Pantum PC-Fax პროგრამული უზრუნველყოფა.....	14
11.6.1. გახსნა.....	14
11.6.2. ფაქსის გაგზავნა თქვენს კომპიუტერში არსებული ფაქსის აპლიკაციის გამოყენებით.....	14
11.6.3. PC-Fax-ის ძირითადი პარამეტრები.....	15
11.6.4. PC-Fax-ის გამოყენებით ფაქსის გაგზავნის სხვა ფუნქციები.....	16

10) ფაქსი

- მოწყობილობების შეერთება





ფაქსის აქსესუარების ტელეფონის ხაზთან დაკავშირება

ამ მოწყობილობას აქვს ორი ფაქსის პორტი.

- შეერთეთ მოწყობილობა კედლის ტელეფონის როზეტის  " პორტთან.

- შეერთეთ დამატებითი მოწყობილობები მოცემული აპარატის  " პორტთან.

ინსტალაციის თანმიმდევრობა.

- 1) გამორთეთ კვების კაბელები ყველა იმ მოწყობილობიდან, რომელთა შეერთებასაც აპირებთ.
- 2) თუ მოცემული აპარატი არ არის შეერთებული ტელეფონის ხაზთან, იხილეთ მოწყობილობის ინსტალაციის სახელმძღვანელო. აპარატი აუცილებლად უნდა იყოს შეერთებული ტელეფონის როზეტთან.
- 3) მოხსენით პლასტმასის დამცავი საცობი „  “ პორტიდან.
- 4) ტელეფონის ყურმილის დასაკავშირებლად, შეაერთეთ ტელეფონის კაბელი პრინტერის  “ პორტთან. ტელეფონის კაბელის მეორე ბოლო შეაერთეთ ტელეფონის ყურმილთან.
- 5) ტელეფონის აპარატის ცალკე დასაკავშირებლად, შეაერთეთ  ტელეფონის კაბელი პრინტერის  , “ პორტთან. ტელეფონის კაბელის მეორე ბოლო შეაერთეთ ტელეფონის  “ პორტთან.
- 6) დამატებითი მოწყობილობების შეერთების დასრულების შემდეგ, დაუკავშირეთ ყველა მოწყობილობა შესაბამის კვების წყაროს.

11.2. ფაქსის პარამეტრები

ეს მოწყობილობა საშუალებას გაძლევთ ფაქსის პარამეტრები ორი გზით დააკონფიგურიროთ, ფაქსის ფუნქციების სხვადასხვა მომხმარებლის მოთხოვნების დასაკმაყოფილებლად.

პირველი მეთოდი ფაქსის პარამეტრების დაყენებაა ფაქსის რეჟიმში ქვემოთ მოცემული ნაბიჯების შესრულებით.

1) როდესაც მოწყობილობა მზად იქნება, დააჭირეთ ღილაკს „ფაქსი“, შემდეგ კი ღილაკს „OK“ ფაქსის პარამეტრების ფანჯრის გასახსნელად.



2) გვერდზე გადასვლის (ზემოთ და ქვემოთ) ღილაკების მეშვეობით აირჩიეთ ფაქსის ის პარამეტრი, რომლის დაყენებაც გსურთ.



2) აქ შეგიძლიათ ცხრა პარამეტრის კონფიგურაცია. ამ პარამეტრების კონფიგურაციის ინსტრუქციები ქვემოთ არის მოცემული.

პარამეტრები	აღწერა
1 ნებართვა	შეგიძლიათ აირჩიოთ ფაქსის გამოსახულების ხარისხი. ხელმისაწვდომი ვარიანტებია „ნორმალური“, „გაუმჯობესებული“ და „მაქსიმალური“. ნაგულისხმევი მნიშვნელობაა „ნორმალური“.
2 ორიგინალის ზომა	ფაქსისთვის შეგიძლიათ აირჩიოთ სასურველი დოკუმენტის ზომა ხელმისაწვდომი ვარიანტებია „A4“, „Letter“ და „Legal“.
3 სივამჟამე	ფაქსით გაგზავნილი დოკუმენტების სივამჟამის რეგულირება შეგიძლიათ ხელით ან ავტომატურად.
4 ჯგუფ. გაგზავნა	შეგიძლიათ ცალ-ცალკე შეიყვანოთ თითოეული ნომერი, რომელზეც გსურთ ფაქსის გაგზავნა, ან შეგიძლიათ ჯგუფურად გაგზავნოთ მაქსიმუმ 10 ფაქსის ნომერზე.

5	გადაიდო. გაგზავნა	როდესაც ირჩევთ „გაგზავნის დაგვიანების“ ოპერაციას, შეგიძლიათ მიუთითოთ ფაქსის ნომერი და დრო (24 საათამდე), რომლითაც გსურთ არჩეული ფაქსის დავალების გაგზავნის გადადება.
6	გადამისამართება. მიღებული	„მიღებულზე გადაგზავნის“ ვარიანტს ორი ქვევარიანტი აქვს. თუ აირჩევთ ქვევარიანტს „ფაქსზე გადაგზავნის“ და შეიყვანთ ნომერს, რომელზეც უნდა გადამისამართდეს ფაქსი, პრინტერი მიღებულ ფაქსს გადამისამართებელ ნომერზე გადაამისამართებს და არა დაბეჭდავს. თუ „ფაქსზე გადაგზავნის“ ქვევარიანტით აირჩევთ „გადაგზავნას და ბეჭდავას“, პრინტერი დაბეჭდავს მიღებულ ფაქსს და ასევე გადაამისამართებს გადამისამართებელ ნომერზე.
7	აქტიური დავალება	მოითხოვთ დაგვიანებით გასაგზავნი ყველა ფაქსის სია. დაგვიანებული გაგზავნის დავალების წასაშლელად შეგიძლიათ დააჭიროთ „გაუქმება“.
8	კომუნიკაციის ჩანაწერები	მიღებული/გაგზავნილი ფაქსების ჩანაწერების შემოწმება მომდევნო 30 დღის განმავლობაში შეგიძლიათ.
9	კონტაქტები	კონტაქტების მენიუდან შეგიძლიათ შეცვალოთ კონტაქტები, ჯგუფის ნომრები და დაბეჭდოთ კონტაქტები და ჯგუფის ნომრების სია.

მორე გზა ფაქსის პარამეტრების დაყენება პარამეტრების მენიუმში

1) როდესაც მანქანა მზად იქნება, დააჭირეთ მენიუს ღილაკს და შემდეგ ზემოთ მიმართული ისრის ღილაკს ▲ ან ქვემოთ ▼ ფაქსის პარამეტრების შესარჩევად.

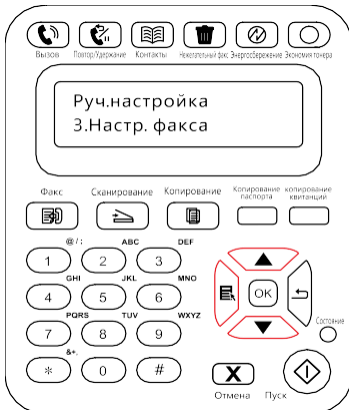

2) ფაქსის დაყენების ვარიანტების საჩვენებლად დააჭირეთ ღილაკს „OK“, შემდეგ კი დააჭირეთ ფაქსის პარამეტრების შესაყვანად ზემოთ ▲ ან ქვემოთ ▼ მიმართული ისრის ღილაკს.



3) აქ ხელმისაწვდომია ფაქსის პარამეტრების სამი კატეგორია. ამ პარამეტრების კონფიგურაციის ინსტრუქციები მოცემულია ქვემოთ.

პარამეტრები	აღწერა
1 პარამეტრები დისკრეტები	ფაქსის გაგზავნის პარამეტრების დასაყენებლად შეგიძლიათ გამოიყენოთ გაგზავნის პარამეტრების მენიუს პარამეტრები.
2 პარამეტრები ქვითარი	ფაქსის მიღების პარამეტრების დასაყენებლად შეგიძლიათ გამოიყენოთ მიღების პარამეტრების მენიუს პარამეტრები.
3 თავსებადობა	თუ ტელეფონის ხაზზე ჩარევა იწვევს ფაქსების არასწორ გაგზავნას და მიღებას, სცადეთ VOIP თავსებადობის რეჟიმზე გადართვა.
4 ქვეყანა და რეგიონი	საჭიროებისამებრ შეგიძლიათ დააყენოთ სხვადასხვა ქვეყნები და რეგიონები.
5 ფაქსის ანგარიში	ფაქსის ანგარიშის მენიუს პარამეტრების გამოყენებით შეგიძლიათ დაბეჭდოთ სასურველი ფაქსის ანგარიში.

11.3. ფაქსის ფუნქციები

11.3.1 ფაქსის გაგზავნა

ფაქსის გაგზავნა პლანშეტური სკანერიდან

1) დოკუმენტი სკანერის მინაზე ჰირით ქვემოთ მოათავსეთ და სკანერის სახურავი დახურეთ.

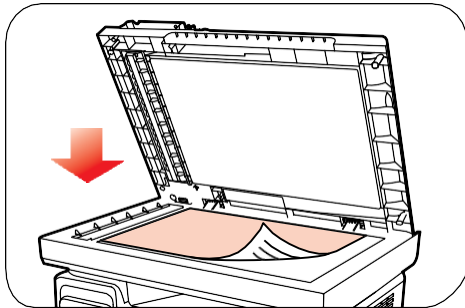

2) დააჭირეთ ღილაკს „ფაქსი“ და გამოიყენეთ რიცხვითი ღილაკები ფაქსის ნომრის შესაყვანად.



3) დოკუმენტის სკანირების დასაწყებად დააჭირეთ ღილაკს „დაწყება“.

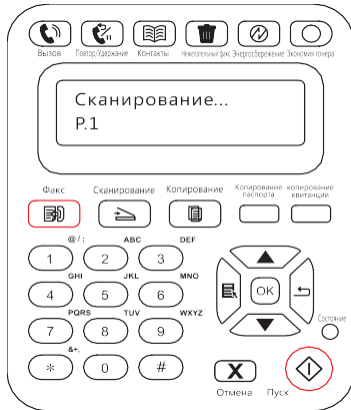

4) დააჭირეთ ღილაკს „OK“, რათა დაიწყოს ფაქსის გაგზავნის პროცესი.

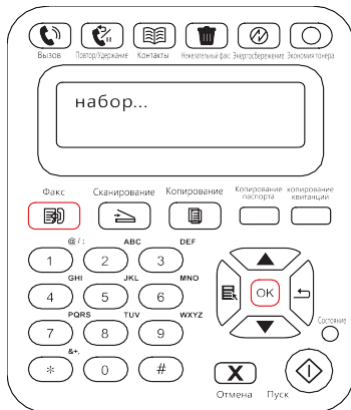

ფაქსის გაგზავნა ავტომატური დოკუმენტების მიმწოდებლიდან

1) დოკუმენტი ჰირით ზემოთ მოათავსეთ ავტომატურ დოკუმენტების მიმწოდებელში.

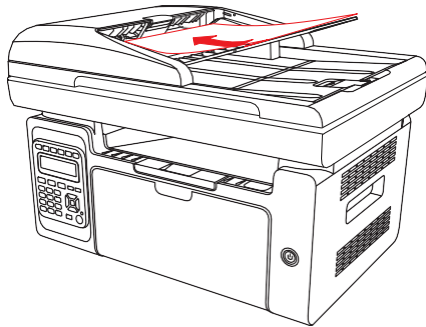

შენიშვნა. · ავტომატური დოკუმენტების მიმწოდებელი იტევს მაქსიმუმ 35 ფურცელს სიმკრივიტ 75 გ/მ2 ან 20 ფუნტი.
· აპარატის დაზიანების თავიდან ასაცილებლად, არ გამოიყენოთ ორიგინალები, რომლებიც შეიცავს კორექტორის ლენტს, კორექტორის სითხეს, ქაღალდის სამაგრებს ან საკინძებს. ასევე, არ ჩატვირთოთ ფოტოები, პატარა ზომის ორიგინალები ან მყიფე ორიგინალები ავტომატურ დოკუმენტების მიმწოდებელში.

2) გიდი ისე გაასწორეთ, რომ ქაღალდის დასტის გვერდით იყოს.

3) დააჭირეთ ღილაკს „ფაქსი“ და ფაქსის ნომრის შესაცვანად გამოიყენეთ რიცხვითი ღილაკები.



4) დააჭირეთ ღილაკს „დაწყება“, რათა დაიწყოს დოკუმენტის სკანირება ავტომატური დოკუმენტების მიმწოდებლის გამოყენებით.

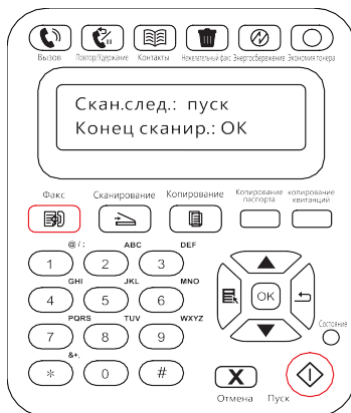

11.3.2. ფაქსის მიღება

ფაქსის მიღების ორი გზა არსებობს. სტანდარტულად, პრინტერი ფაქსის რეჟიმს იყენებს.

ფაქსის რეჟიმში, რომელიც ავტომატური მიღების რეჟიმია, ფაქსები იგზავნება პრინტერზე და პრინტერი ავტომატურად იღებს ფაქსს, როდესაც გარკვეული რაოდენობის ზარები განხორციელდება.

ტელეფონის რეჟიმში, რომელიც ხელით მიღების რეჟიმია, ფაქსები იგზავნება პრინტერზე და მომხმარებელმა ფაქსი ხელით უნდა მიიღოს ზარის მიღებისას.

11.3.2.1 ფაქსის რეჟიმი

პროცედურა

- 1) მენიუს თანჯარაში შესასვლელად დააჭირეთ ღილაკს „მენიუ“.
- 2) დააჭირეთ ნავიგაციის ჰანელზე ღილაკს „▲“ ან „▼“, რათა აირჩიოთ პუნქტი „3. ფაქსის პარამეტრები“, შემდეგ დააჭირეთ ღილაკს „OK“.
- 3) დააჭირეთ ნავიგაციის ჰანელზე ღილაკს „▲“ ან „▼“, რათა აირჩიოთ პუნქტი „2. მიღების პარამეტრები“, შემდეგ დააჭირეთ ღილაკს „OK“.
- 4) დააჭირეთ ნავიგაციის ჰანელზე ღილაკს „▲“ ან „▼“, რათა აირჩიოთ „1. ვასუხის რეჟიმი“, შემდეგ დააჭირეთ ღილაკს „OK“.

- 5) დააჭირეთ ნავიგაციის პანელზე ღილაკს „▲“ ან „▼“, რათა აირჩიოთ „1. ფაქსის რეჟიმი“, შემდეგ დააჭირეთ ღილაკს „OK“.
- 6) დაბრუნდით წინა მენიუში, დააჭირეთ ნავიგაციის პანელზე ღილაკს „▲“ ან „▼“, რათა აირჩიოთ პუნქტი „2. ზარების რაოდენობა“, შემდეგ დააჭირეთ ღილაკს „OK“, რათა დააყენოთ ზარების რაოდენობა. ამის შემდეგ პრინტერი ფაქსს ავტომატურად მიიღებს მითითებული ზარების რაოდენობის შემდეგ; ნაგულისხმევი მნიშვნელობაა – 4.

11.3.2.2 ტელეფონის რეჟიმი

11.3.2.3 პროცედურა

11.3.2.4 დააჭირეთ ღილაკს „მენიუ“, რათა შეხვიდეთ მენიუს ფანჯარაში.

11.3.2.5 დააჭირეთ ნავიგაციის პანელზე ღილაკს „▲“ ან „▼“, რათა აირჩიოთ პუნქტი „3. ფაქსის პარამეტრები“, შემდეგ დააჭირეთ „OK“.

11.3.2.6 დააჭირეთ „▲“ ან „▼“, რათა აირჩიოთ პუნქტი „2. მიღების პარამეტრები“, შემდეგ დააჭირეთ „OK“.

11.3.2.7 დააჭირეთ „▲“ ან „▼“, რათა აირჩიოთ პუნქტი „1. ვასუხის რეჟიმი“, შემდეგ დააჭირეთ „OK“.

11.3.2.8 დააჭირეთ „▲“ ან „▼“, რათა აირჩიოთ პუნქტი „2. ტელეფონის რეჟიმი“, შემდეგ დააჭირეთ „OK“.

11.3.2.9 ტელეფონის რეჟიმში ფაქსის მიღება შესაძლებელია 3 გზით:

11.3.2.10 დააჭირეთ „სტარტი“ ღილაკს მართვის პანელზე – მოწყობილობა დაიწყებს ფაქსის მიღებას.

11.3.2.11 აიღეთ სატელეფონო ყურმილი ან დააჭირეთ „სპიკერი“ ღილაკს მართვის პანელზე და შემდეგ დააჭირეთ „სტარტი“, რათა მოწყობილობამ დაიწყოს ფაქსის მიღება.

11.3.2.12 გამოიყენეთ დისტანციური მიღების რეჟიმი (ვრცელდება მხოლოდ გარე ტელეფონთან მუშაობისას) – ზარის მიღების შემდეგ ავრთვით „*90“ დამატებითი პანელიდან, რის შემდეგაც მოწყობილობა დაიწყებს ფაქსის მიღებას.



შენიშვნა:

• დისტანციური მიღების რეჟიმის გამოსაყენებლად, დააყენეთ დისტანციური კოდი „ჩართული“ მდგომარეობაში.

• ნაგულისხმევი დისტანციური კოდია „*90“. მისი შეცვლა შესაძლებელია შემდეგ გზაზე:

„მენიუ“ → „3. ფაქსის პარამეტრები“ → „2. მიღების პარამეტრები“ → „7. დისტანციური კოდი“ → „ჩართვა“ და შეიყვანეთ ახალი კოდი.

11.3.3. სკანირების სხვა ფუნქციები

ჯგუფური გაგზავნა

ამ მოწყობილობის გამოყენება შეგიძლიათ ფაქსის რამდენიმე ნომერზე გასაგზავნად. ჯგუფური გაგზავნისთვის ნომრების მაქსიმალური რაოდენობაა 10. ამისათვის მიჰყევით ამ ნაბიჯებს:

1) მართვის პანელზე ფაქსის რეჟიმში გადასასვლელად დააჭირეთ ღილაკს „ფაქსი“.

2) „ფაქსის პარამეტრების“ ფანჯრის გასახსნელად დააჭირეთ ღილაკს „OK“, შემდეგ დააჭირეთ ღილაკს „▲“ ან „▼“ „ჯგუფური გაგზავნის“ ასარჩევად.



3) შეგიძლიათ დააჭიროთ ღილაკს „OK“ და შეიყვანოთ თითოეული ფაქსის ნომერი, რომელზეც გსურთ ფაქსის გაგზავნა.



4) შეყვანის დასრულების შემდეგ, დოკუმენტების სკანირების დასაწყებად დააჭირეთ ღილაკს „დაწყება“.

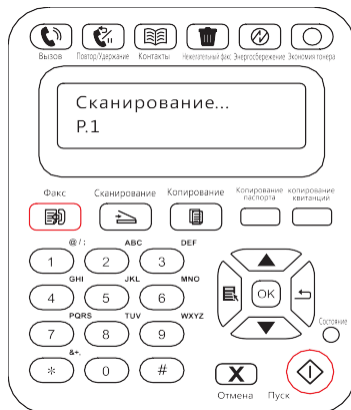

5) სკანირების დასრულების შემდეგ, დააჭირეთ ღილაკს „OK“, რათა დაიწყოს ფაქსის ჯგუფური გაგზავნა.

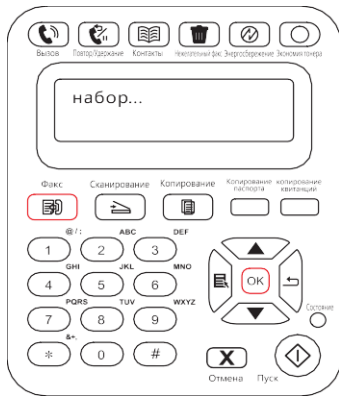

გადღებულ გეგზვენა

ფაქსისთვის „გაგზვენის გადაღების“ ოფციის დაყენება შეგიძლიათ მართვის პანელზე. ამ პროცესის დასრულების შემდეგ, პრინტერი ავტომატურად დაასკანირებს დოკუმენტს მუხსიერებაში და დაუბრუნდება მზადყოფნის მდგომარეობას.

ამისათვის, მიჰყევით ამ ნაბიჯებს.

1) მართვის პანელზე ფაქსის რეჟიმში გადასასვლელად დააჭირეთ ღილაკს „ფაქსი“.

2) „ფაქსის პარამეტრების“ ფანჯრის გასახსნელად დააჭირეთ ღილაკს „OK“, შემდეგ დააჭირეთ ღილაკს „▲“ ან „▼“ „გაგზვენის გადაღების“ ასარჩევად.

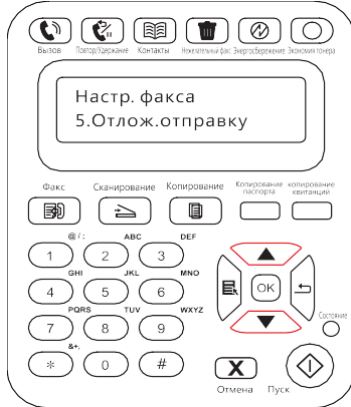

3) მოთხოვნის შესაბამისად, მიუთითეთ ფაქსის ნომერი, დავალების დასახელება და დაყოვნების პერიოდი.



1) შეყვანის დასრულების შემდეგ, ფაქსის დოკუმენტის მუხსიერებაში დასასკანირებლად და მზადყოფნაში დასაბრუნებლად დააჭირეთ ღილაკს „OK“.

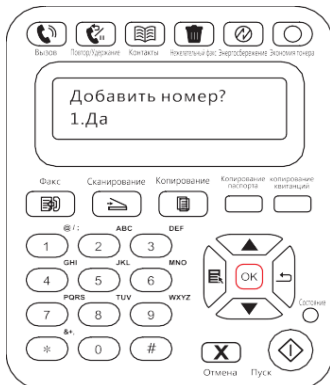

ფაქსის გადამისამართება

შეგიძლიათ მიღებული ფაქსის გადამისამართება. როდესაც ფაქსის დავალება მიიღება, ის თავდაპირველად მუხსიერებაში ინახება. შემდეგ პრინტერი ავრითებს მითითებულ ფაქსის ნომერს და აგზავნის ფაქსს. თუ პრინტერი ვერ ახერხებს ფაქსის გადამისამართებას შეცდომის გამო (მაგალითად, ნომერი დაკავებულია), რამდენიმე წარუმატებელი მცდელობის შემდეგ, პრინტერი დაბეჭდავს ფაქსს.

ამ პრინტერის ფაქსის გადამისამართების ფუნქცია ხელმისაწვდომია ორ რეჟიმში.

პირველი რეჟიმია „ფაქსზე გადაგზავნა“. ფაქსის მიღებისას, პრინტერი გადააგზავნის მას მითითებულ ფაქსის ნომერზე და შემდეგ ბეჭდავს მას.

მეორე რეჟიმია „გადაგზავნა და ბეჭდვა“. თუ ჩართავთ „გადაგზავნას და ბეჭდვას“, როდესაც ჩართულია „ფაქსზე გადაგზავნის“ რეჟიმი, ფაქსის მიღებისას პრინტერი დაბეჭდავს მას და გადააგზავნის ფაქსის ერთ ასლს მითითებულ გადამისამართების ნომერზე.

ამისათვის, მიჰყევით ამ ნაბიჯებს.

1) მართვის პანელზე ფაქსის რეჟიმში გადასასვლელად დააჭირეთ ღილაკს „ფაქსი“.

2) ფაქსის პარამეტრების ფანჯრის გასახსნელად დააჭირეთ ღილაკს „OK“ (კარგი), შემდეგ „Переадр.получ.“-ის (მიღების გადამისამართება) ასარჩევად დააჭირეთ ღილაკს „▲“ ან „▼“.



3) მოთხოვნის შემთხვევაში დააყენეთ გადამისამართების რეჟიმი და ნომერი.



1) შეყვანის დასრულების შემდეგ დააჭირეთ ღილაკს „OK“ და მიღებული ფაქსი ავტომატურად გადამისამართდება მითითებულ ფაქსის ნომერზე.

ავტომატური ხელახალი აკრეფა

თუ თქვენს მიერ აკრეფილი ნომერი დაკავებულია ან ფაქსის გაგზავნისას არ ვასუხობს, მოწყობილობა ავტომატურად ხელახლა აკრეფავს ნომერს. შეგიძლიათ დააყენოთ განმეორებითი აკრეფის მცდელობების რაოდენობა და მათ შორის ინტერვალი. ამისათვის მიჰყევით ამ ნაბიჯებს:

1) მართვის პანელზე დააჭირეთ მენიუ > ფაქსის პარამეტრები > გაგზავნის პარამეტრები.

2) დააყენეთ განმეორებითი აკრეფის მცდელობების საჭირო რაოდენობა და მათ შორის ინტერვალი.



3) ინსტალაციის დასრულების შემდეგ, პარამეტრების შესანახად დააჭირეთ ღილაკს "OK".

ავტომეუმშა

თუ მიღებული ფაქსის ქაღალდის ზომა არ ემთხვევა პრინტერზე დაყენებულ ზომას, მიღებული ფაქსი ავტომატურად შემცირდება მომხმარებლის მიერ დაყენებული ქაღალდის ზომის მიხედვით, რათა ის შეესაბამებოდეს პრინტერის ქაღალდის ზომას.

თუ გამორთავთ „ავტომატური მეუმშის“ ფუნქციას, ფაქსი დაიბეჭდება სრული ზომით რამდენიმე გვერდზე. ნაგულისხმევად, „ავტომატური მეუმშის“ ფუნქცია ჩართულია.



შენიშვნა. · დარწმუნდით, რომ ქაღალდის ზომის ნაგულისხმევი პარამეტრია შეესაბამება ქაღალდის უჯრაში ჩატვირთული მედიის ზომას.

პარამეტრის „ავტომეუმშის“ დაყენების თანმიმდევრობა.

1)საკონტროლო პანელზე დააჭირეთ მენიუ > ფაქსის პარამეტრები > გაგზავნის დაყენება > ავტომატური მეუმშა.

2) ავტომატური მეუმშის ვარიანტისთვის აირჩიეთ „ჩართული“ ან „გამორთული“ და დააყენეთ მეუმშის ზომა.

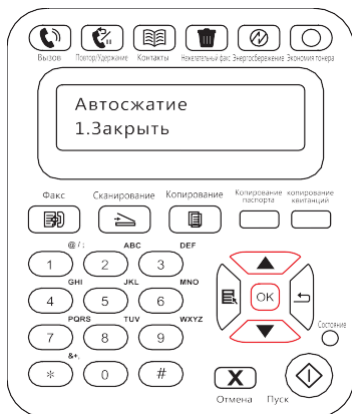

3) პარამეტრების შესანახად დააჭირეთ ღილაკს "OK".



შენიშვნა. - თუ მოწყობილობაში ქაღალდი გათავდა ან მოხდა ქაღალდის ჩაჭედა, ყველა მიღებული ფაქსი ავტომატურად ინახება მეხსიერებაში. ქაღალდის ჩატვირთვის ან ჩაჭედვის აღმოფხვრის შემდეგ ეს ფაქსები ავტომატურად დაიბეჭდება.

11.4. კონტაქტები

შეგიძლიათ შეცვალოთ თქვენი კონტაქტები სწრაფი და ჯგუფური აკრეფის ნომრის შესაცვლელად, რათა ფაქსის გაგზავნისას სწრაფი აკრეფის ნომრის ნახვა შეძლოთ.

სწრაფი აკრეფის ნომერი

ფაქსის ფანჯარაში დააწკაუწუნეთ ღილაკზე „კონტაქტები“ სწრაფი აკრეფის ფანჯრის გასახსნელად. შეიყვანეთ სწრაფი აკრეფის ნომერი და სისტემა ავტომატურად მოძებნის მას. თუ სწრაფი აკრეფის ნომერი უკვე არსებობს, გამოჩნდება შესაბამისი ინფორმაცია. შემდეგ დააწკაუწუნეთ ღილაკზე „დაწყება“ ფაქსის გაგზავნის დასაწყებად. თუ სწრაფი აკრეფის ნომერი არ არსებობს, გამოჩნდება შეცდომის შეტყობინება. შეგიძლიათ შეინახოთ 200-მდე სწრაფი აკრეფის ნომერი.

ჯგუფური აკრეფის ნომერი

ფაქსის ფანჯარაში დააწკაუწუნეთ „OK“-ზე ფაქსის პარამეტრების ფანჯრის გასახსნელად, აირჩიეთ „კონტაქტები“ „კონტაქტების“ ფანჯრის გასახსნელად, აირჩიეთ „ჯგუფური აკრეფა“ ჯგუფური აკრეფის ფანჯრის გასახსნელად, აირჩიეთ ერთ-ერთი ჯგუფი და დააწკაუწუნეთ „დაწყება“-ზე ჯგუფური ფაქსის გაგზავნის დასაწყებად. ჯგუფური აკრეფისთვის შეგიძლიათ დააყენოთ 99 ნომრის 10 ჯგუფი.

კონტაქტების წამლა

შეგიძლიათ წამალოთ პრინტერში არსებული ყველა კონტაქტი.



შენიშვნა. წამლის შემდეგ კონტაქტების აღდგენა შეუძლებელია.

11.5. ფაქსის გაუქმება

ფაქსის ოპერაციების გაუქმებისთვის მიჰყევით ქვემოთ მოცემულ ნაბიჯებს:

- 1) ფაქსის ინტერფეისზე დააჭირეთ ღილაკს „OK“.
- 2) ოპერაციების მენიუს ასარჩევად გამოიყენეთ ისრიანი ღილაკები „▲“ ან „▼“, დააჭირეთ ღილაკს „OK“.
- 3) ოპერაციების სანახავად გამოიყენეთ ისრიანი ღილაკები „▲“ ან „▼“, გაუქმებისას დააჭირეთ „OK“.
- 4) დასადასტურებლად დააჭირეთ ღილაკს „OK“.

11.6. Pantum PC-Fax პროგრამული უზრუნველყოფა

Pantum PC-Fax ფუნქცია საშუალებას გაძლევთ გაგზავნოთ დოკუმენტი თქვენი კომპიუტერიდან ფაქსის აპარატზე.

11.6.2. გახსნა

1) გახსენით ფაქსის ფაილი, რომლის გაგზავნაც გსურთ.

2) დააწვავუნეთ „ფაილი“, „ბეჭდვა“, გამოჩნდება „ბეჭდვის“ დიალოგური ფანჯარა.

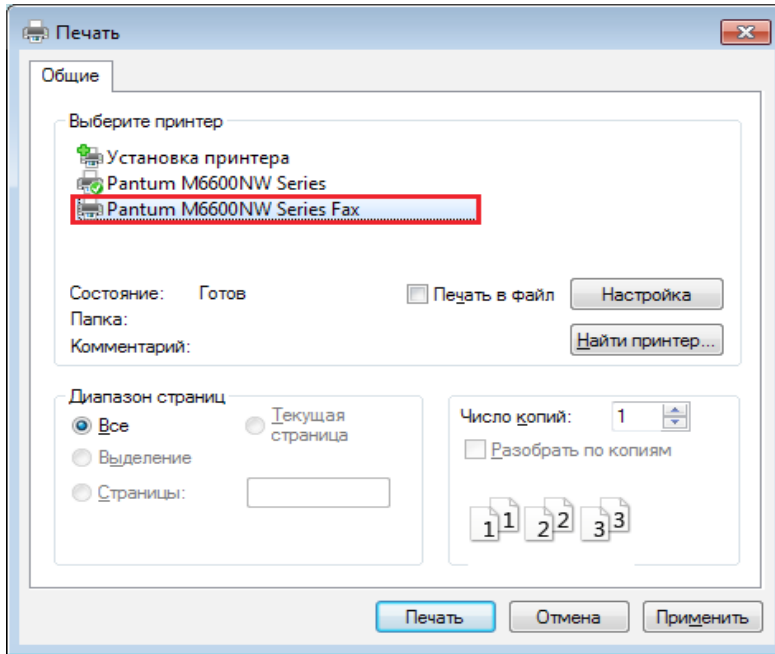

3) პრინტერად აირჩიეთ Pantum M6600NW სერიის ფაქსი, დააჭირეთ ღილაკს „ბეჭდვა“, გამოჩნდება ფანჯარა „Pantum გაგზავნის ფაქსს“.

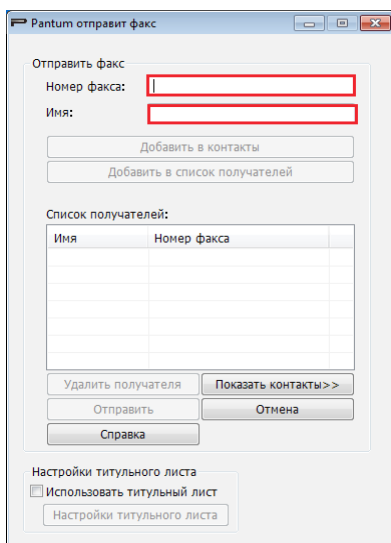

11.6.3. ფაქსის გაგზავნა თქვენს კომპიუტერში არსებული ფაქსის აპლიკაციის გამოყენებით

ფაქსის გაგზავნის თანმიმდევრობა კომპიუტერზე ფაქსის აპლიკაციის გამოყენებით.

1) გახსენით PC-Fax აპლიკაცია, გამოჩნდება ფანჯარა „Pantum გაგზავნის ფაქსს“.

2) შეიყვანეთ სახელი და ფაქსის ნომერი, შემდეგ დააჭირეთ ღილაკს „მიმღებთა სიაში დამატება“. თუ ფაქსის გაგზავნა რამდენიმე მიმღებისთვის გჭირდებათ, შეგიძლიათ გააგრძელოთ მათი სახელებისა და ფაქსის ნომრების შეყვანა და შემდეგ დააჭირეთ ღილაკს „მიმღებთა სიაში დამატება“.

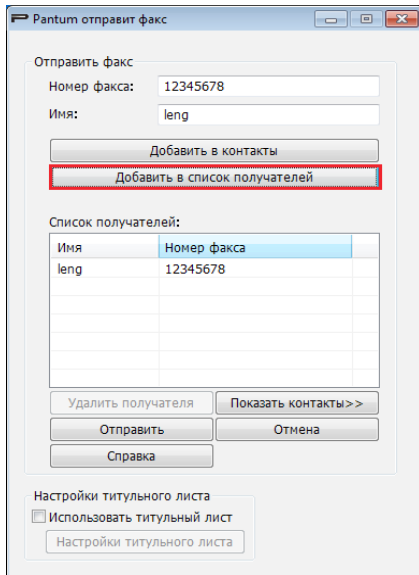

3) ფაქსის გაგზავნის დასაწყებად დააჭირეთ ღილაკს „გაგზავნა“.

11.6.4. PC-Fax-ის ძირითადი პარამეტრები

ფაქსის პარამეტრების გამოყენებით შეგიძლიათ აირჩიოთ PC-Fax აპლიკაციის გამოყენებით გაგზავნილი ფაქსების ქალაქი და ხარისხი. ამისათვის მიჰყევით ამ ნაბიჯებს:

1) გახსენით PC-Fax აპლიკაცია.

2) პრინტერად აირჩიეთ Pantum M6600NW სერვის ფაქსი, დააწკაპუნეთ „პრინტერის თვისებებზე“, გამოჩნდება ფანჯარა „ფაქსის პარამეტრები“.

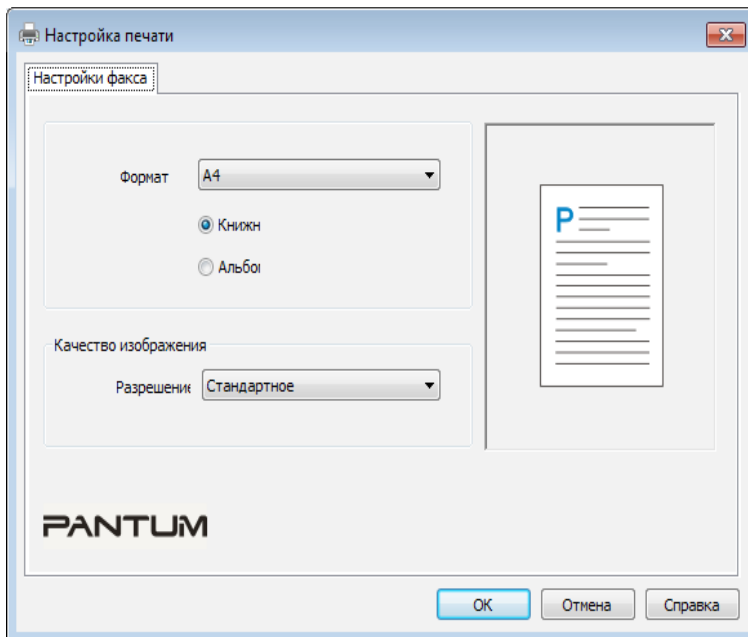

3) აირჩიეთ საჭირო ქაღალდი, ორიენტაცია და გარჩევადობა.

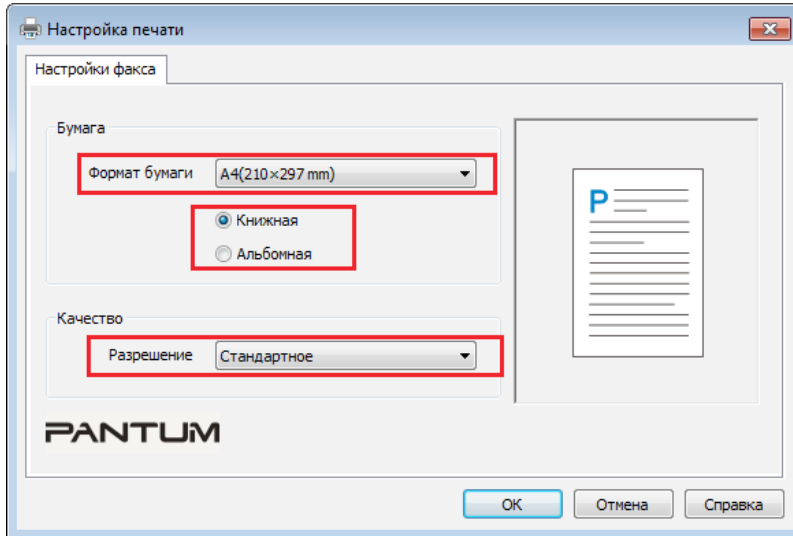

4) არჩევის დასრულების შემდეგ, პარამეტრების შესანახად დააჭირეთ ღილაკს "OK".

11.6.5. PC-Fax-ის გამოყენებით ფაქსის გაგზავნის სხვა ფუნქციები

M6600 სერიის ლოკალური კონტაქტების შესაცვლელად და ფაქსის სატიტულო გვერდის პერსონალიზაციისთვის გამოიყენეთ ფაქსის გაგზავნის პარამეტრების ფანჯარა. ამისათვის მიჰყევით ამ ნაბიჯებს:

კონტაქტების რედაქტირება PC-Fax-ში

1) გახსენით PC-Fax აპლიკაცია, გამოჩნდება ფანჯარა „Pantum გაგზავნის ფაქსს“.

2) დააწკაპუნეთ „კონტაქტების ჩვენება“-ზე და მარჯვნივ გამოჩნდება „კონტაქტების “ ფანჯარა. პრინტერის ლოკალური კონტაქტების სანახავად დააწკაპუნეთ „წაკითხვაზე“.

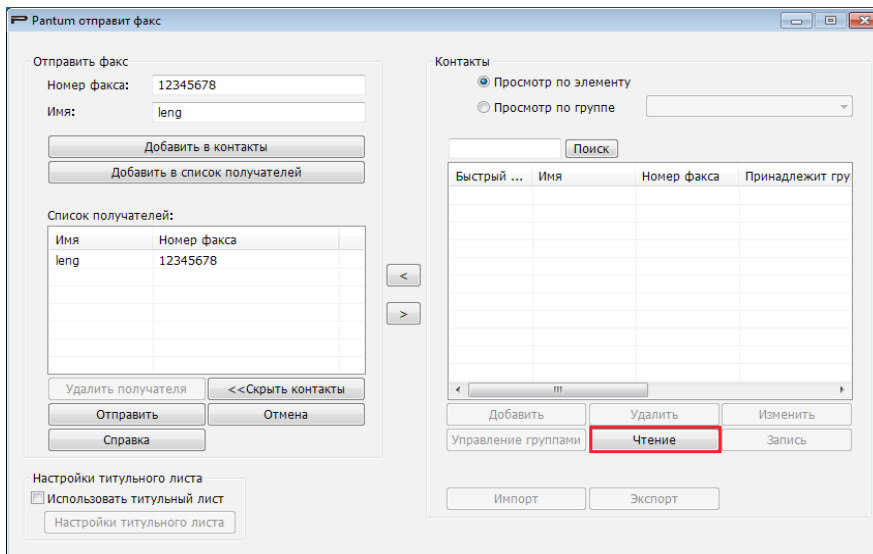

3) კონტაქტებში არსებულ ინფორმაციაზე შეგიძლიათ შეასრულოთ მთელი რიგი ოპერაციები, მათ შორის ისეთი ოპერაციები, როგორიცაა „დამატება“, „წაშლა“, „რედაქტირება“, „ჯგუფების მართვა“, „იმპორტი“ და „ექსპორტი“.

4) პრინტერში კონტაქტების სიის განახლებისთვის დააჭირეთ ღილაკს „ჩაწერა“.

კონტაქტების გამოყენება PC-Fax აპლიკაციაში

- 1) გახსენით PC-Fax აპლიკაცია, გამოჩნდება ფანჯარა „Pantum გაგზავნის ფაქს“.
- 2) დააწვავუნეთ „კონტაქტების ჩვენება“-ზე და მარჯვნივ გამოჩნდება „კონტაქტების“ ფანჯარა. პრინტერის ლოკალური კონტაქტების სიის წასავითხად დააწვავუნეთ „წაკითხვა“.

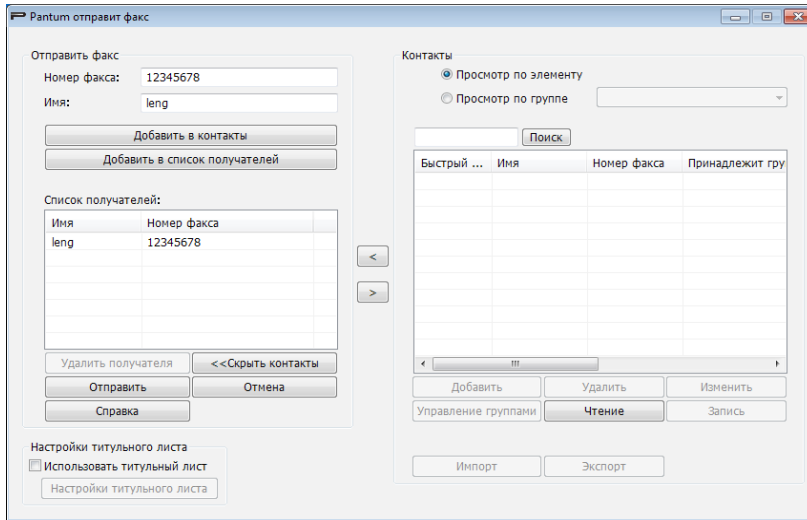

3) გამოიყენეთ „ძეზის“ ფუნქცია სასურველი ფაქსის ნომრების ასარჩევად დდააჭირეთ „<-ს თქვენი კონტაქტიდან ფაქსის ნომრების შიშღებთა სიაში დსადატებლად.

4) ფაქსის გაგზავნის დასაწყებად დააჭირეთ ღილავს „გაგზავნა“.

სატიტულო გვერდის გამოყენება PC-Fax-ში

თუ ფაქსის სატიტულო გვერდის გამოყენება გჭირდებათ, საჭირო ჰარამეტრების დასადგენად შეგიძღლიათ მიჰყვეთ ამ ნაბიჯებს.

- 1) გახსენით PC-Fax აპლიკაცია, გამოჩნდება ფანჯარა „Pantum გაგზავნის ფაქს“.
- 2) მონიშნეთ ველი „ყდის გამოყენება“ ქვედა მარცხენა კუთხეში და დააწვავუნეთ „სატიტულო გვერდის ჰარამეტრები“-ზე „სატიტულო გვერდის ჰარამეტრების“ ფანჯრის გასახსნელად.

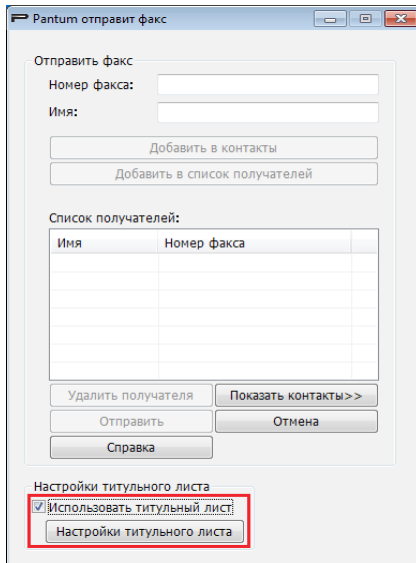

3) ყდის სტილი და ძირითადი ინფორმაცია შეგიძლიათ დააყენოთ ყდის პარამეტრების ფანჯრის მარჯვენა მხარეს, ხოლო ყდის წინასწარი გადახედვა მარცხენა მხარეს შეგიძლიათ.

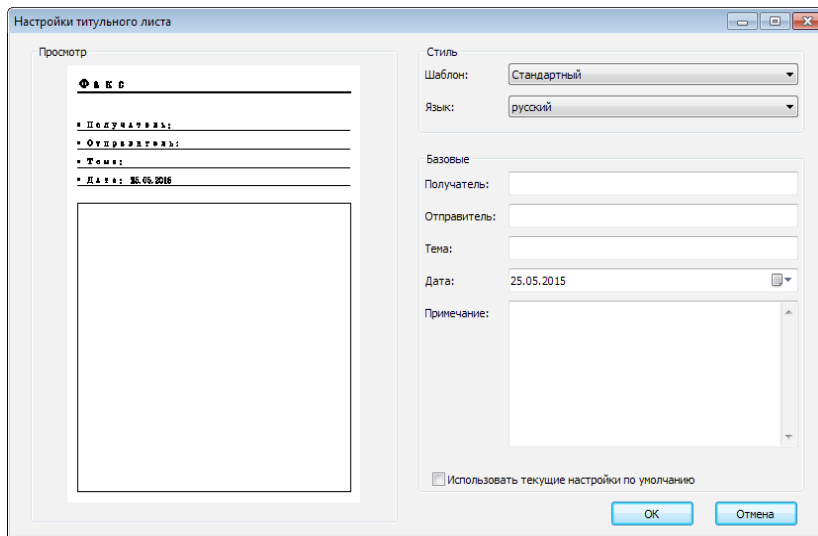

4) ინსტალაციის დასრულების შემდეგ, ყდის შესანახად დააჭირეთ ღილაკს „OK“.

პროფილაქტიკური მომსახურება

12

თავი

12. პროფილაქტიკური მომსახურება.....	2
12.1. პრინტერის განმედა.....	2
12.2. ლაზერული ტონერის კარტრიჯის მომსახურება.....	5
12.2.1. ლაზერული ტონერის კარტრიჯის გამოყენება და მოვლა.....	5
12.2.2. ლაზერული ტონერის კარტრიჯის სიცოცხლის ხანგრძლივობა.....	5
12.2.3. ლაზერული ტონერის კარტრიჯის შეცვლა.....	6

12. პროფილაქტიკური მომსახურება

12.1. პრინტერის განმუნდა



შენიშვნა. გამოიყენეთ რბილი სარეცხი საშუალებები.

პრინტერის გასაწმენდად, მიჰყევით ამ ნაბიჯებს.

1. გამორთეთ მთავარი დენის ჩამრთველი და გამორთეთ კვების კაბელი, USB კაბელი, ტელეფონის კაბელი და ქსელის კაბელი.

M6200/M6500 სერია

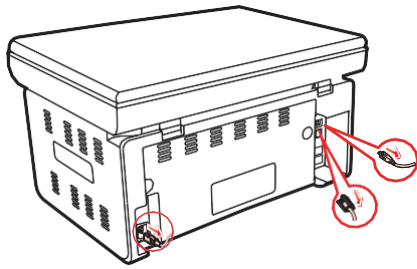

M6550/M6600 სერია

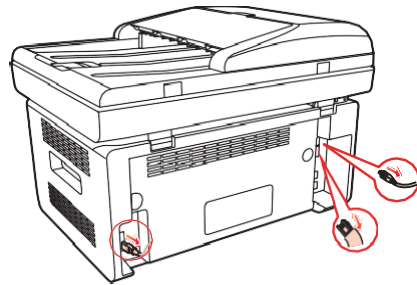

2. რბილი ქსოვილით გაწმინდეთ პრინტერის გარე მხარე და მოაშორეთ მტვერი.

M6200/M6500 სერია

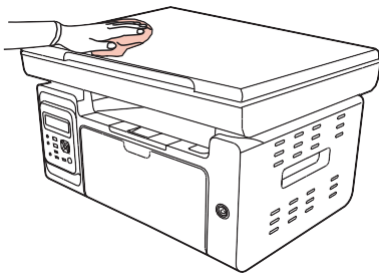

M6550/M6600 სერია

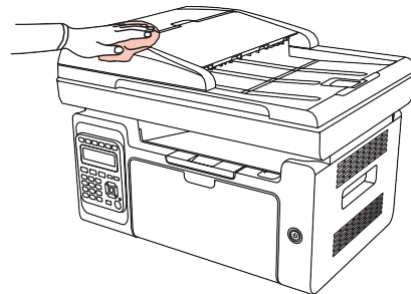

3. ასწიეთ საფარი და ფრთხილად გაწმინდეთ სკანერის მინა რბილი ქსოვილით.

M6200/M6500 სერია

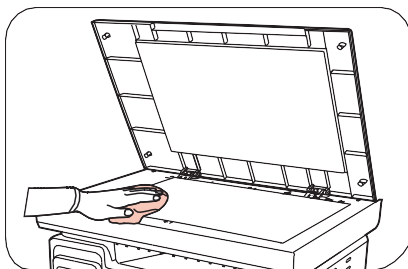

M6550/M6600 სერია

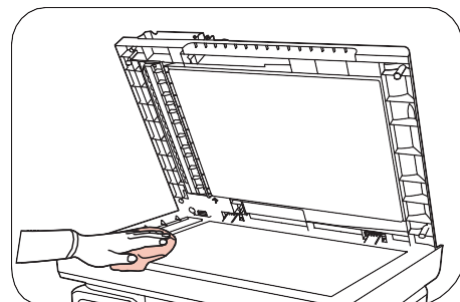

4. ასწიეთ სვანირების პლატფორმა მანამ, სანამ არ დაიბლოკება.

M6200/M6500 სერია

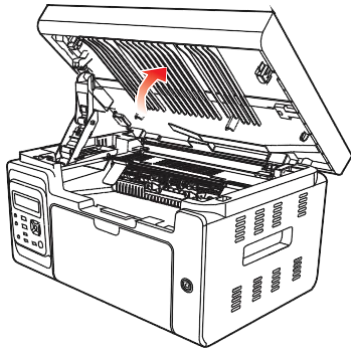

M6550/M6600 სერია

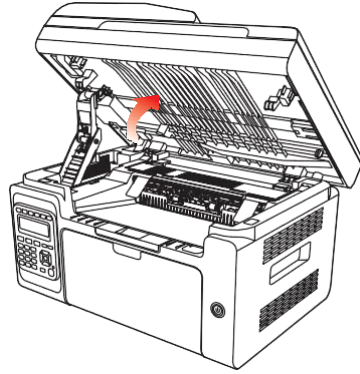

5. გახსენით გამომავალი უჯრა ჩაზნეპილი ნაწილის ზედა მარჯვენა კიდიდან.

M6200/M6500 სერია

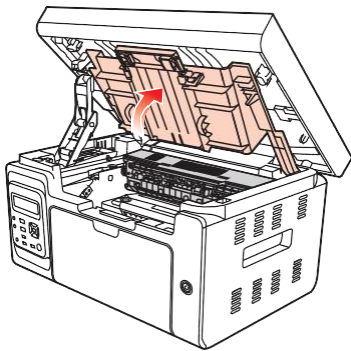

M6550/M6600 სერია

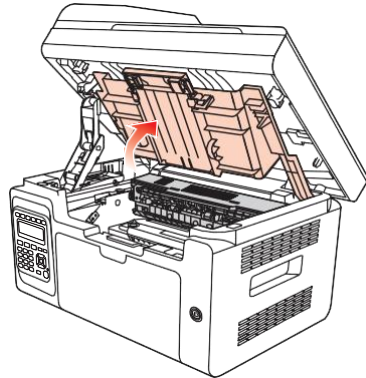

6. ამოიღეთ ლაზერული ტონერის კარტრიჯი გიდების გასწვრივ.

M6200/M6500 სერია

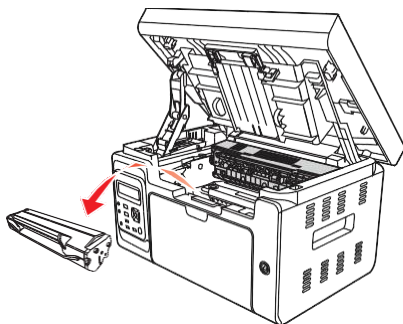

M6550/M6600 სერია

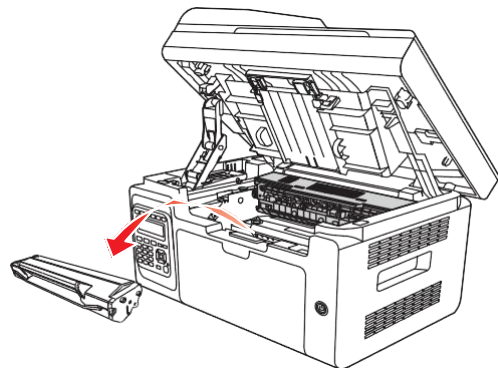

⚠ გაფრთხილება

პრინტერის ზოგიერთ ნაწილს გამოყენების შემდეგ გაგრილებას გარკვეული დრო სჭირდება. პრინტერის შიდა ნაწილის გასაწმენდად წინა ან უკანა საფარის გახსნისას, დამწვრობის თავიდან ასაცილებლად მოერიდეთ ნახატზე გამოუქებულ ადგილებს.

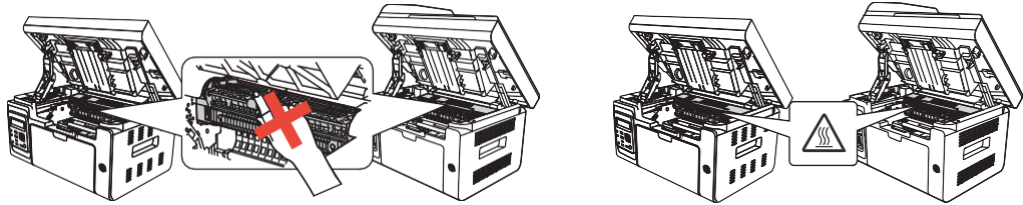

შენიშვნა. · ლაზერული ტონერის კარტრიჯის პრინტერიდან ამოღების შემდეგ, მოათავსეთ იგი ფოტომგრძობიარე ბარაბნის სინათლისგან დაზიანების თავიდან ასაცილებლად, შეინახეთ დამცავ ჰარკში ან შეახვიეთ სქელ ქაღალდში.

7. ლაზერული სკანირების აპარატის მტერისგან დამცავი საფარის ზედაპირი ფრთხილად გაწმინდეთ ბამბის ტამპონით ან მშრალი, რბილი, უბუსუსო ქსოვილით, რომელიც მცირე რაოდენობით სპირტს შეიცავს.

M6200/M6500 სერია

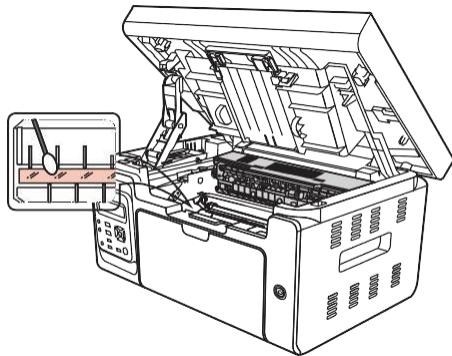

M6550/M6600 სერია

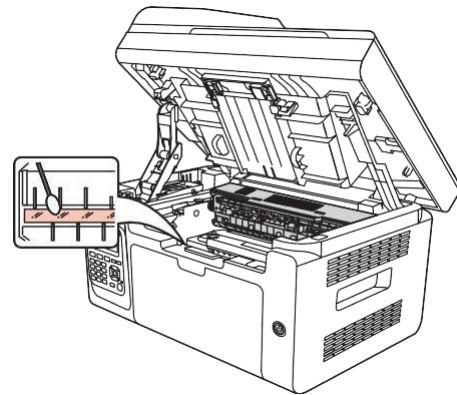

8. პრინტერის შიდა მხარე გაწმინდეთ მშრალი, უბუსუსო ქსოვილით, ფრთხილად გაწმინდეთ ქვემოთ მოცემულ სურათზე გამოსახული გამოუქებული ადგილი.

M6200/M6500 სერია

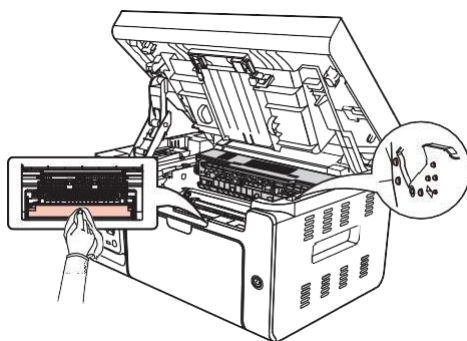

M6550/M6600 სერია

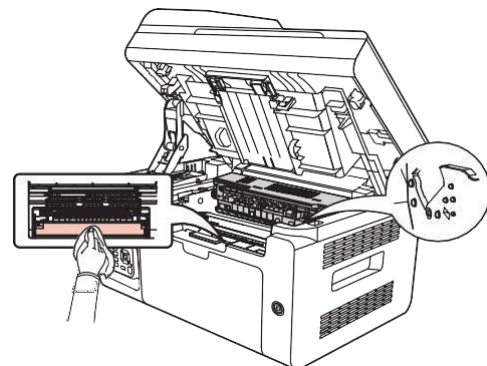



შენიშვნა. აუცილებელია უნივერსალური მიმწოდებელი მოწყობილობის რეგულარული განმეინდა ნარჩენებისგან. სურათზე ნაჩვენები ადგილი განმინდეთ რბილი ქსოვილით.

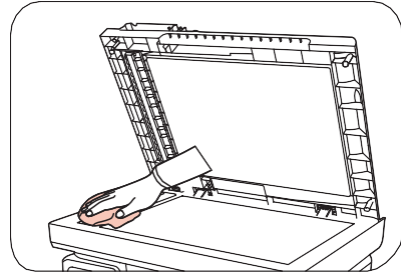
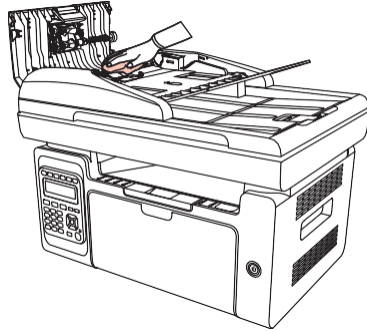

12.2. ლაზერული ტონერის კარტრიჯის მომსახურება

12.2.1. ლაზერული ტონერის კარტრიჯის გამოყენება და მოვლა

საუკეთესო ხარისხის ბეჭდვისთვის გამოიყენეთ ორიგინალი Pantum ლაზერული ტონერის კარტრიჯი.



შენიშვნა. ლაზერული ტონერის კარტრიჯის გამოყენებისას, გთხოვთ, ყურადღება შემდეგზე:

- ლაზერული ტონერის კარტრიჯი შეფუთვიდან არ ამოიღოთ, თუ მისი დაუყოვნებლივ გამოყენება არ გსურთ.
- არ სცადოთ ლაზერული ტონერის კარტრიჯის შევსება ავტორიზაციის გარეშე. სხვა შემთხვევაში შესაძლო დაზიანება არ იქნება დაფარული პრინტერის გარანტიით.
- ლაზერული ტონერის კარტრიჯი შეინახეთ გრილ, მშრალ ადგილას.
- კარტრიჯში არსებული ტონერი აალებადია. ხანძრის თავიდან ასაცილებლად, კარტრიჯი აალების წყაროებისგან მოშორებით შეინახეთ.
- კარტრიჯის ამოღების ან დაშლისას, ფრთხილად იყავით, რომ ტონერი არ დაღვაროს. თუ ტონერი დაიღვრება და კანთან, თვალბთან ან პირთან მოხვდება, დაუყოვნებლივ ჩამოიბანეთ სუფთა წყლით. თუ თავს ცუდად გრძნობთ, მიმართეთ ექიმს.
- კარტრიჯი ბავშვებისთვის მიუწვდომელ ადგილას შეინახეთ.

12.2.2. ლაზერული ტონერის კარტრიჯის მომსახურების ვადა

ლაზერული ტონერის კარტრიჯის სიცოცხლის ხანგრძლივობა დამოკიდებულია ბეჭდვისთვის საჭირო ტონერის რაოდენობაზე.

როდესაც LCD ეკრანზე ტონერის დაბალი დონის შესახებ შეტყობინება ჩანს, ეს ნიშნავს, რომ კარტრიჯი თავისი ვადის ამოწურვას უახლოვდება ან ვადა სრულიად გაუვიდა. მაღალი ბეჭდვის ხარისხის შესანარჩუნებლად, ლაზერული კარტრიჯი დაუყოვნებლივ შეცვალეთ ახლით.

12.2.3. ლაზერული ტონერის კარტრიჯის შეცვლა



შენიშვნა. ლაზერული ტონერის კარტრიჯის შეცვლამდე, გთხოვთ, ყურადღება მიაქციოთ შემდეგს:

- ტონერი შეიძლება დაილეოს კარტრიჯის ზედაპირზე. ფრთხილად ამოიღეთ ის, რომ არ დაიღვაროს.
- ამოღებული კარტრიჯი დადეთ ფურცელზე, რათა ტონერი შემთხვევით არ გადმოიღვაროს.
- დამცავი საფარის მოხსნის შემდეგ, დაუყოვნებლივ ჩადეთ კარტრიჯი პრინტერში, რათა თავიდან აიცილოთ დაზიანება მზის პირდაპირი სხივების ან ოთახის განათების ზემოქმედებით.
- ლაზერული ტონერის კარტრიჯის დაყენებისას, არ შეეხოთ ფოტომგრძობიარე ბარაბნის ზედაპირს, რათა თავიდან აიცილოთ მისი დაზარვა.

ჩანაცვლებისთვის, თქვენ უნდა გააკეთოთ შემდეგი:

1. გამორთეთ პრინტერი და ასწიეთ სკანირების პლატფორმა მანამ, სანამ არ დაიბლოკება.

M6200/M6500 სერია

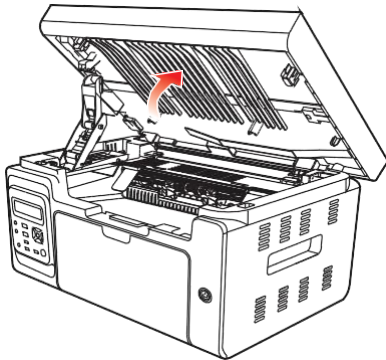

M6550/M6600 სერია

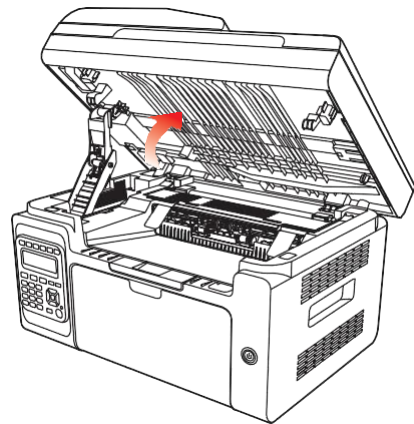

2. გახსენით გამომავალი უჯრა ჩაზნეპილი ნაწილის ზედა მარჯვენა კიდიდან.

M6200/M6500 სერია

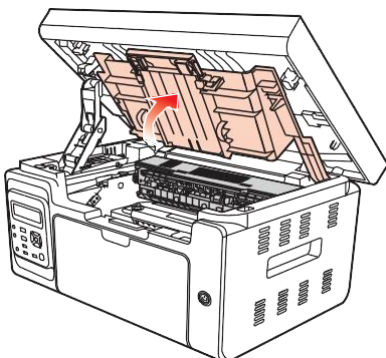

M6550/M6600 სერია

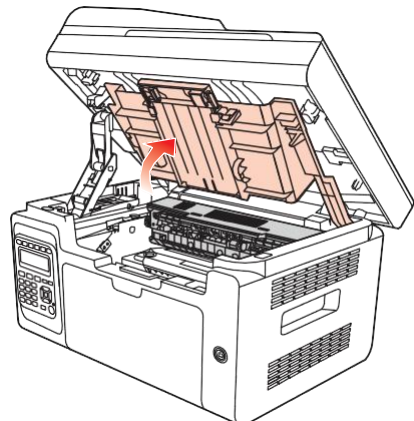

3. ამოიღეთ გამოყენებული კარტრიჯი გიდეების გასწვრივ.

M6200/M6500 სერია

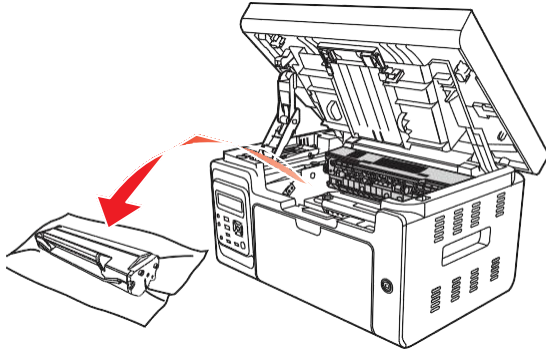

M6550/M6600 სერია

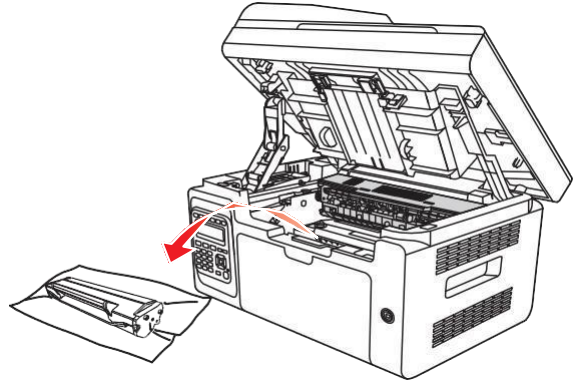

4. გახსენით ახალი ლაზერული ტონერის კარტრიჯის შეფუთვა, დაიჭირეთ კარტრიჯი სახელურით და ნაზად შეაწვრიეთ 5-6-ჯერ, რათა ტონერი თანაბრად გადანაწილდეს კარტრიჯში.

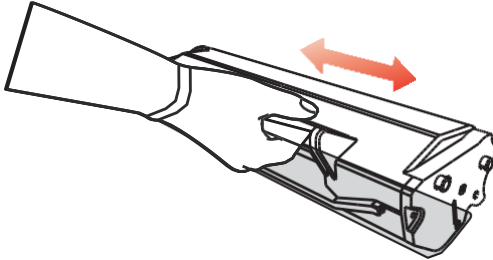

5. მოხსენით დამცავი ბლისტერული ლენტი, ჩადეთ კარტრიჯი პრინტერში გიდეების გასწვრივ და დააჭირეთ ისრით მითითებული მიმართულებით, სანამ არ დააწყებენ. ეს დაწყებება მიუთითებს, რომ კარტრიჯი თავის ადგილზეა.

M6200/M6500 სერია

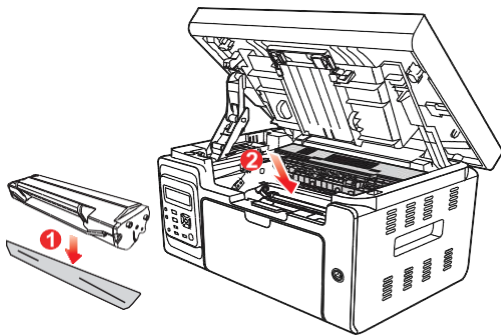

M6550/M6600 სერია

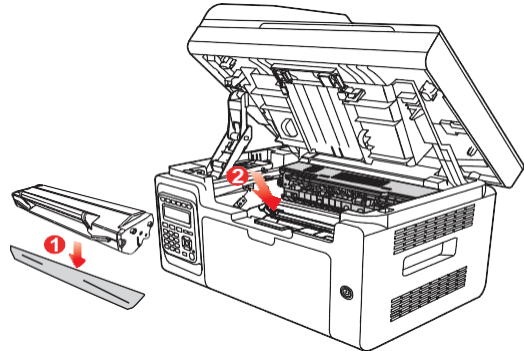



შენიშვნა. · ლაზერული ტონერის კარტრიჯის პრინტერში ჩამონტაჟებამდე შეამოწმეთ, არის თუ არა მასზე ბუჭედი; თუ არის, მოხსენით იგი და შემდეგ დააყენეთ კარტრიჯი.

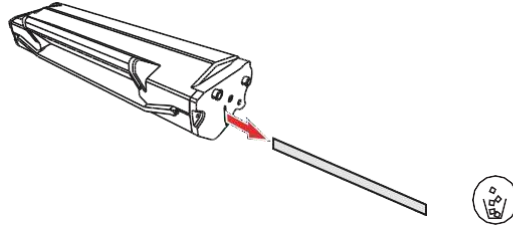

6. დახურეთ გამომავალი უჯრა და სკანირების პლატფორმა.

M6200/M6500 სერია

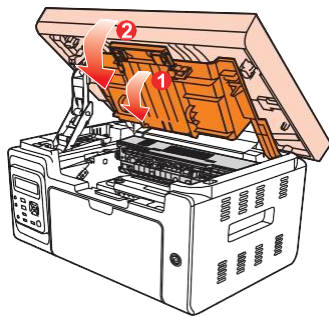

M6550/M6600 სერია

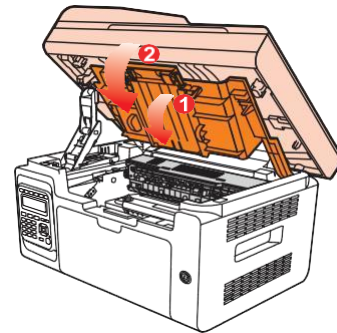

7. გადატვირთეთ პრინტერი და გამოიყენეთ პრინტერის მართვის პანელი საინფორმაციო გვერდის დასაბუჭდად.

გაუმართაობის აღმოფხვრა

13. გაუმართაობების აღმოფხვრა.....	2
13.1. ქალაქის გაჭედვის აღმოფხვრა.....	2
13.2. შეცდომის შეტყობინება.....	5
13.3. გავრცელებული პრობლემების მოგვარება.....	6
13.3.1. გავრცელებული გაუმართაობები.....	6
13.3.2. გამოსახულების დეფექტები.....	8

13. გაუმართაობების აღმოფხვრა

გთხოვთ, ყურადღებით წაიკითხოთ ეს განყოფილება. ის დაგეხმარებათ ბეჭდვის გავრცელებული შეცდომების მოგვარებაში. თუ წააწყდებით რაიმე შეცდომას, რომლის გამოსწორებაც შეუძლებელია, გთხოვთ, დაუყოვნებლივ დაუკავშირდეთ Pantum-ის გაყიდვების შემდგომ მომსახურების ცენტრს.

გავრცელებული შეცდომის გამოსავლის ძიებამდე, დარწმუნდით, რომ:

- კვების კაბელი სწორად არის შეერთებული და პრინტერი ჩართულია;
- ყველა დამცავი კომპონენტი ამოღებულია;
- ლაზერული ტონერის კარტრიჯი სწორად არის დამონტაჟებული;
- გამომავალი უჯრა მთლიანად დახურულია;
- ქაღალდი სწორად არის ჩატვირთული უჯრაში;
- ინტერფეისის კაბელი სწორად არის დაკავშირებული პრინტერსა და კომპიუტერს შორის;
- შესაბამისი პრინტერის დრაივერი სწორად არის შერჩეული და დაინსტალირებული;
- კომპიუტერის პორტი სწორად არის კონფიგურირებული და დაკავშირებულია შესაბამის პრინტერის პორტთან;

13.1 ქაღალდის გაჭედვის აღმოფხვრა



შენიშვნა. • გაჭედილი ქაღალდის მოსაშორებლად გამოიყენეთ შემდეგი ნაბიჯები, დახურეთ წინა საფარი და გაასწორეთ ქაღალდი უჯრაში. ბეჭდვა ავტომატურად განახლდება. თუ პრინტერი ავტომატურად არ ბეჭდავს, დააჭირეთ ღილაკს მართვის პანელზე.

თუ პრინტერი კვლავ არ ბეჭდავს, შეამოწმეთ გაჭედილი ქაღალდი.

თუ თქვენ ვერ ახერხებთ გაჭედილი ქაღალდის მოშორებას, დაუკავშირდით თქვენს ადგილობრივ ავტორიზებულ Pantum-ის სარემონტო ცენტრს ან გაგზავნეთ პრინტერი უახლოეს ავტორიზებულ Pantum-ის სერვის ცენტრში შესაკეთებლად.

თუ LCD ეკრანზე ქაღალდის გაჭედვის შეტყობინება გამოჩნდება, პრინტერიდან გაჭედილი ქაღალდის მოსაშორებლად მიჰყევით ამ ნაბიჯებს.

1) ასწიეთ სვანირების პლატფორმა მანამ, სანამ არ დაიბლოკება.

M6200/M6500 სერია

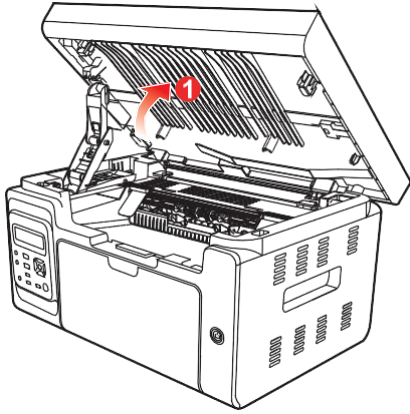

M6550/M6600 სერია

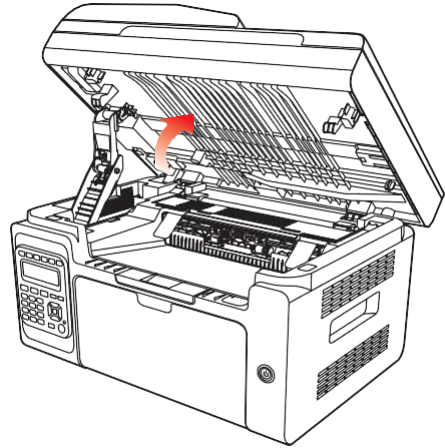

2) გახსენით გამომავალი უჯრა ჩაზნეპილი ნაწილის ზედა მარჯვენა კიდიდან.

M6200/M6500 სერია

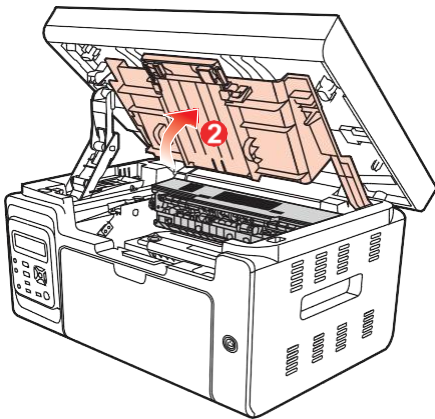

M6550/M6600 სერია

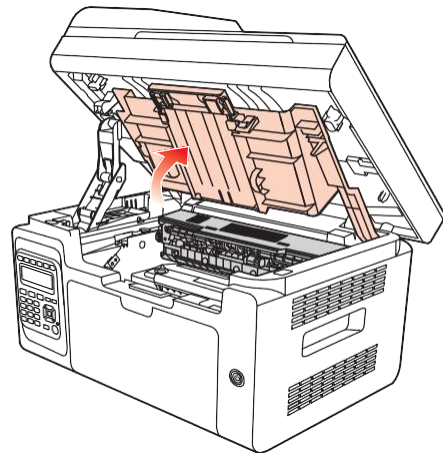

3) ამოიღეთ ლაზერული ტონერის კარტრიჯი გიდების გასწვრივ.

M6200/M6500 სერია

M6550/M6600 სერია

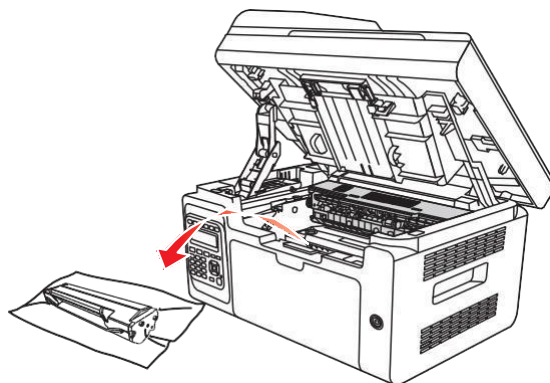
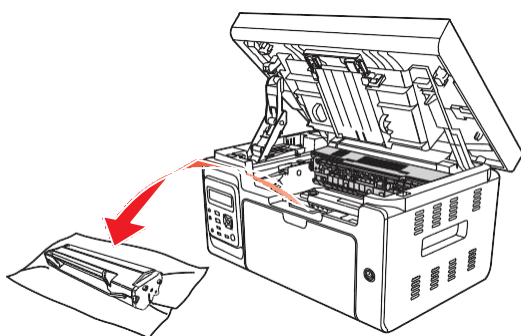

4) ფრთხილად ამოიღეთ გაჭედილი ქაღალდი მისი მოძრაობის მიმართულებით.

M6200/M6500 სერია

M6550/M6600 სერია

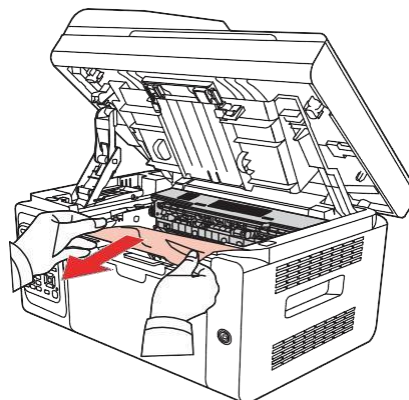
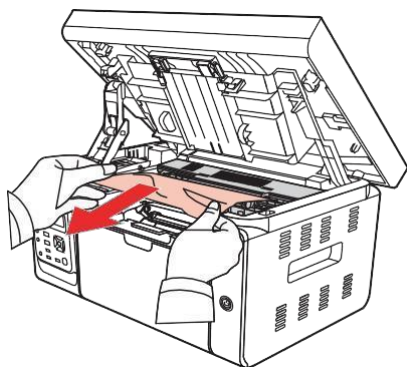

5) გაჭედილი ქაღალდის მოშორების შემდეგ, კარტრიჯი პრინტერში გიდების გასწვრივ ჩადეთ, სანამ არ დააწყაუნებს. ეს დაწყაუნება მიუთითებს, რომ კარტრიჯი თავის ადგილზეა.

M6200/M6500 სერია

M6550/M6600 სერია

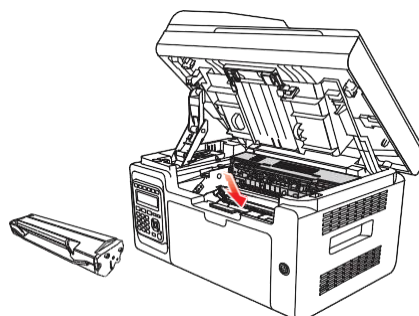
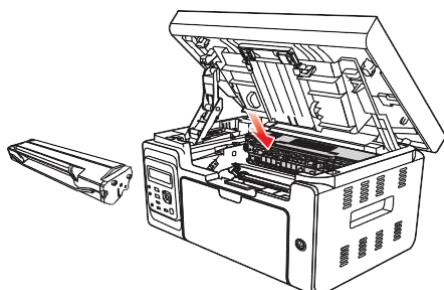

6) ბეჭდვის გასაგრძელებლად, ფრთხილად ჩადეთ ქაღალდი უჯრამი და არ დაბეჭდოთ მანამ, სანამ ინდიკატორი არ აჩვენებს, რომ პრინტერი კვლავ მზადაა.

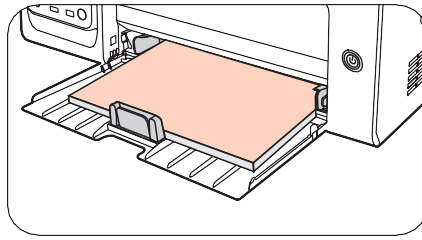

7) თუ გაჭედილი ქაღალდის ამოღებას დამოუკიდებლად ვერ ახერხებთ, გთხოვთ, დაუკავშირდეთ თქვენს ადგილობრივ ავტორიზებულ Pantum-ის სარემონტო ცენტრს ან პრინტერი შესაკეთებლად უახლოეს ავტორიზებულ Pantum-ის სერვის ცენტრში გაგზავნოთ.

13.2. შეცდომის შეტყობინება

შეტყობინება შეცდომის შესახებ	მიზეზი	გადაწყვეტა
დახურეთ გამომავალი უჯრა	ქაღალდის უჯრა ბოლომდე დახურული არ არის.	დახურეთ გამომავალი უჯრა.
ლაზერული კარტრიჯის ტონერი არ არის აღმოჩენილი	ლაზერული ტონერის კარტრიჯი სწორად არ არის დაინსტალირებული ან ლაზერული ტონერის კარტრიჯი დაზიანებულია.	ლაზერული ტონერის კარტრიჯი სწორად არის დამონტაჟებული, ან დამონტაჟებულია ახალი ლაზერული ტონერის კარტრიჯი.
დაბალი დონე ტონერი	ტონერი იწურება კარტრიჯში	დააინსტალირეთ ახალი ლაზერული ტონერის კარტრიჯი
კარტრიჯის მომსახურების ვადა ამოიწურა	კარტრიჯში ტონერი ამოიწურა	დააყენეთ ახალი ლაზერული ტონერის კარტრიჯი
ქაღალდის მიწოდების გაჭედა	საბეჭდი ქაღალდი სწორად არ არის ჩატვირთული. ქაღალდი არ არის თავსებადი ამ პრინტერთან.	სწორად ჩადეთ საბეჭდი ქაღალდი.
ქაღალდის გაჭედა პრინტერი	საბეჭდი ქაღალდი სწორად არ არის ჩატვირთული.	სწორად ჩადეთ საბეჭდი ქაღალდი.
სვანური დაკავებულია	სხვა სვანირების დავალებები მიმდინარეობს.	გააუქმეთ მიმდინარე სვანირების დავალება ან დაელოდეთ სხვა სვანირების დავალებების დასრულებას.
სვანირების შეცდომა	შიდა სვანერის შეცდომა.	დაუკავშირდით Pantum-ის ტექნიკური მხარდაჭერის ცენტრს.
ავტომატურ მიმწოდებელში ქაღალდი არ არის	თუ სვანირების წყარო არჩეულია ავტომატური დოკუმენტების მიმწოდებელი, ეს არის შეტყობინება გამოჩნდება, როდესაც კოპირების ან სვანირების დავალება დაწყებულია და მანქანაში ქაღალდი არ არის ჩატვირთული.	სწორად ჩადეთ საბეჭდი ქაღალდი.



შენიშვნა. • თუ პრობლემა კვლავ გაგრძელდა, დაუკავშირდით Pantum-ის სერვის ცენტრს.

13.3. გავრცელებული პრობლემების მოგვარება

13.3.1. გავრცელებული გაუმართაობები

გაუმართაობის ტიპი	პრობლემა	მიზეზი	გადაწყვეტა
პრობლემები ბუჭდვის დროს	ბუჭდვის ცუდი ხარისხი	იხილეთ თავი 13.3.2. გამოსახულების დეფექტები.	იხილეთ თავი 13.3.2. გამოსახულების დეფექტები.
პრობლემები კოპირების დროს	შუქდებულია კოპირების შესრულება	სკანერი დაზიანებულია.	დაუკავშირდით ჰანტუმის ტექნიკური მხარდაჭერის ცენტრს
პრობლემები კოპირების დროს	ასლები დამახინჯებულია	<ul style="list-style-type: none"> სკანერი დაზიანებულია ან გაუმართავია. ლაზერული ტონერის კარტრიჯი დაზიანებულია ან დაზიანებული. 	<ul style="list-style-type: none"> განმინდეთ სკანერი განმინდეთ ლაზერის ტონერის კარტრიჯი ან შეცვალეთ იგი ახლით.
პრინტერის პრობლემები	პრინტერი არ მუშაობს	<ul style="list-style-type: none"> მოწყობილობის კვების კაბელი სწორად არ არის შეერთებული. მოწყობილობის მონაცემთა კაბელი სწორად არ არის შეერთებული. პრინტერის დრაივერი არასწორად არის დაინსტალირებული. ბუჭდვისთვის შეუფერებელი პრინტერი LCD ეკრანზე შეცდომის შეტყობინებები გამოისახება 	<ul style="list-style-type: none"> დარწმუნდით, რომ კვების კაბელი შეერთებულია. დარწმუნდით, რომ მონაცემთა კაბელი სწორად არის დაკავშირებული. სწორად დაინსტალირეთ პრინტერის დრაივერი. აირჩიეთ შესაბამისი პრინტერი.
პრობლემები	არ ხორციელდება ოპერატიული ბუჭდვა	<ul style="list-style-type: none"> მოწყობილობის კვების კაბელი სწორად არ არის შეერთებული. პრინტერის დრაივერი არასწორად დაინსტალირებული. შიდა შეცდომა პრინტერი. 	<ul style="list-style-type: none"> დარწმუნდით, რომ მონაცემთა კაბელი სწორად არის შეერთებული. ხელახლა დააყენეთ პრინტერის დრაივერი.
სკანირების პრობლემები	სკანირების შეცდომა	<ul style="list-style-type: none"> მოწყობილობის მონაცემთა კაბელი სწორად არ არის შეერთებული. სკანერის დრაივერი არასწორად არის დაინსტალირებული. LCD ეკრანზე შეცდომის შეტყობინებები გამოჩნდება. 	<ul style="list-style-type: none"> დარწმუნდით, რომ მონაცემთა კაბელი სწორად არის შეერთებული. ხელახლა დააყენეთ სკანერის დრაივერი.

	<p>ქალაღდის მიწოდების ხარვეზი</p>	<ul style="list-style-type: none"> · საბეჭდო მასალები სწორად არ არის ჩატვირთული. · საბეჭდო მედია არ შეესაბამება პრინტერის სპეციფიკაციებს · ქალაღდის მიწოდებელი ლილვაკი ჭუჭყიანია. 	<ul style="list-style-type: none"> • სწორად ჩატვირთეთ დასაბეჭდო მასალა. • სპეციალური მასალები გამოყენებისას ბეჭდვით ხელით მიწოდების ლანგრიდან. • ბეჭდვისთვის გამოიყენეთ შესაბამისი მანასიათებლების მქონე მასალები. • გაწმინდეთ მიწოდების ლილვაკი
<p>ქალაღდთან დაკავშირებული გაუმართაობა,</p>	<p>გაჭედილი ქალაღდი</p>	<ul style="list-style-type: none"> • უჯრამი ძალიან ბევრი ქალაღდია. • საბეჭდო მედია არ აკმაყოფილებს მუშაობის მოთხოვნებს. • კვების არხში უცხო ობიექტია. • ქალაღდის მიწოდების ლილვაკი დაბინძურებულია. • შიდა კომპონენტის გაუმართაობა. 	<ul style="list-style-type: none"> • უჯრიდან ზედმეტი ქალაღდი მოაშორეთ. თუ სპეციალურ მედიაზე ბეჭდვით, გამოიყენეთ ხელით მიწოდების უჯრა. • დარწმუნდით, რომ თქვენს მიერ გამოყენებული ქალაღდი შესაფერისია ამ პრინტერისთვის. • თუ სპეციალურ მედიაზე ბეჭდვით, გამოიყენეთ ხელით მიწოდების უჯრა. • გაწმინდეთ მიწოდებელი არხი. • გაწმინდეთ მიწოდების ლილვაკი.
	<p>რამდენიმე ფურცლის ერთდროულად მიწოდება</p>	<ul style="list-style-type: none"> • საბეჭდო მასალა ზედმეტად სტატიკურად დამუხტულია. • საბეჭდო მასალები სველია და ერთმანეთზე ეკვრის. • შიდა კომპონენტების გაუმართაობა. 	<ul style="list-style-type: none"> • სტატიკური ელექტრონერგიის აღმოსაფხვრელად ხელახლა გამოაცალკევეთ საბეჭდო მედიის ფურცლები. • რეკომენდებულია რეკომენდებული საბეჭდო მედიის გამოყენება. • ხელახლა გამოაცალკევეთ საბეჭდო მედიის ფურცლები ან გამოიყენეთ ახალი მედია.



შენიშვნა. · თუ ზემოთ აღნიშნული მეთოდები პრობლემას ვერ გადაჭრის, დაუკავშირდით Pantum-ის სერვის ცენტრს.

13.3.2. გამოსახულების დეტალები

პრობლემა	მიზეზი	გადაწყვეტა
 <p>ამონაბეჭდი ძალიან თეთრი ან ღიაა</p>	<ul style="list-style-type: none"> • ტონერის დაბალი დონე. • საბეჭდი მედია არ აკმაყოფილებს ბეჭდვის სპეციფიკაციებს, მაგალითად, მედია ძალიან სველი ან ძალიან უხეშია. • ბეჭდვის პროგრამაში ბეჭდვის გარჩევადობა ძალიან დაბალ დონეზეა დაყენებული, ბეჭდვის კონცენტრაცია ძალიან დაბალ დონეზეა დაყენებული, ან ტონერის დაზოგვის რეჟიმის ველი მონიშნულია. • ლაზერული ტონერის კარტრიჯი დაზიანებულია. 	<ul style="list-style-type: none"> • გამოიყენეთ შესაბამისი სპეციფიკაციების მქონე ბეჭდური მედია. • გარჩევადობის რეგულირება <p>პროგრამაში ბეჭდვის, კონცენტრაციის ან ტონერის დაზოგვის რეჟიმის გამორთვა.</p>
 <p>ტონერის ლაქები</p>	<ul style="list-style-type: none"> - ლაზერული ტონერის კარტრიჯი დაბინძურებულია ან ტონერი ჟონავს. - ლაზერული ტონერის კარტრიჯი დაზიანებულია. - გამოყენებული საბეჭდი მასალა არ აკმაყოფილებს საოპერაციო სპეციფიკაციებს მაგალითად, საბეჭდი მასალა შეიძლება იყოს ნესტიანი ან ძალიან უხეში. - მიმწოდებელი არხი დაბინძურებულია. - თუ ტონერის ლაქები გაჩნდება კოპირების ან სკანირებისას, ექსპოზიციის მინა შეიძლება დაბინძურებული იყოს. - სკანერი დაბინძურებული ან დაზიანებულია. 	<ul style="list-style-type: none"> • ბეჭდვისთვის გამოიყენეთ შესაბამისი სპეციფიკაციების მქონე მასალები. • გაწმინდეთ მიმწოდებელი არხი. • გაწმინდეთ ექსპოზირების მინა
 <p>თეთრი ლაქები</p>	<ul style="list-style-type: none"> - გამოყენებული საბეჭდი მასალა არ აკმაყოფილებს საოპერაციო სპეციფიკაციებს. მაგალითად, საბეჭდი მასალა შეიძლება იყოს ნესტიანი ან ძალიან უხეში. - მიმწოდებელი არხი დაბინძურებულია. - ლაზერული ტონერის კარტრიჯის კომპონენტის მიდა დაზიანება - პრინტერში ლაზერის ამრეკლავი მინაჭუჭყიანია. - სკანერი დაზიანებულია. 	<ul style="list-style-type: none"> • ბეჭდვისთვის გამოიყენეთ შესაბამისი სპეციფიკაციების მქონე მასალები. • გაწმინდეთ მიმწოდებელი არხი. • გაწმინდეთ ლაზერის ამრეკლავი მინა.



ტონური დღაბნის

- გამოყენებული საბეჭდი მასალა არ აკმაყოფილებს საოპერაციო სპეციფიკაციებს მახასიათებლები.

მაგალითად,

საბეჭდი მასალა შეიძლება იყოს ნესტიანი ან ძალიან უხეში.

- პრინტერის შიდა მხარე

დაბინძურებულია.

- ლაზერული ტონერის კარტრიჯი დაზიანებულია.

- პრინტერის შიდა კომპონენტი

დაზიანებულია.

- ბეჭდვისთვის გამოიყენეთ შესაბამისი სპეციფიკაციების მქონე მასალები.

- გაწმინდეთ პრინტერის შიდა მხარე.

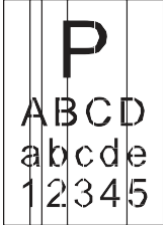

შავი ვერტიკალური ზოლები

- ლაზერული ტონერის კარტრიჯი დაბინძურებულია.

- შიდა დაზიანება

ლაზერული ტონერის კარტრიჯის კომპონენტი.

- პრინტერში ლაზერის ამრეკლავი

მინა ჭუჭყიანია.

- მიმწოდებელი არხი დაბინძურებულია.

- თუ შავი ვერტიკალური ზოლები გამოჩნდება

კოპირების დრო ან

სვანირებისას, შესაძლოა, ექსპოზიციის

მინა დაბინძურებული იყოს.

- სვანერის ნათურაზე ლაქებია.

- სვანერი დაზიანებულია.

- ამრეკლავი ზედაპირის გაწმენდა ლაზერული მინა პრინტერის უკანა მხარეს.

- გაწმინდეთ პრინტერის უკანა

მხარეს მდებარე მიწოდების არხი.

- გაწმინდეთ სვანერი ან დოკუმენტის მინა.

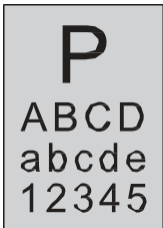

შავი ფონი (ნაცრისფერი ფონი)

- გამოყენებული საბეჭდი მასალა არ აკმაყოფილებს საოპერაციო სპეციფიკაციებს მახასიათებლები.

მაგალითად,

საბეჭდი მასალა შეიძლება იყოს ნესტიანი ან ძალიან უხეში.

- ლაზერული ტონერის კარტრიჯი დაბინძურებულია.

- ლაზერული ტონერის კარტრიჯის

კომპონენტის შიდა დაზიანება.

- მიმწოდებელი არხი დაბინძურებულია.

- პრინტერის შიგნით გადაცემის

ძაბვა არ ემთხვევა ნომინალურ ძაბვას.

- სვანირება გახსნილი

სახურავით.

- თუ კოპირების ან

სვანირების დროს გვერდებზე შავი ან

ნაცრისფერი

ფონი ჩნდება, შესაძლოა,

ექსპოზიციის მინა ჭუჭყიანი იყოს.

- ბეჭდვისთვის გამოიყენეთ შესაბამისი სპეციფიკაციების მქონე მასალები.

- გაწმინდეთ პრინტერის შიგნით

არსებული მიმწოდებელი არხი.

- დახურეთ ორიგინალის ყდა და დააკოპირეთ ან დაასვანირეთ.

- გაწმინდეთ ექსპონირების მინა

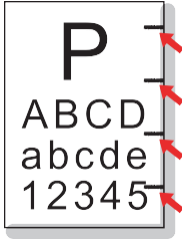

კვალი რეგულარული ინტერვალებით რჩება.

- ლაზერული ტონერის კარტრიჯი დაბინძურებულია.
- ლაზერული ტონერის კარტრიჯის მიდაკომპონენტი დაზიანებულია.
- თერმოდამაგრების მოწყობილობა დაზიანებულია.

- განმინდეთ ლაზერული ტონერის კარტრიჯი ან შეცვალეთ იგი ახლით.
- ფიუზერის ბლოკის შეკეთებისა და შეცვლისთვის დაუკავშირდით Pantum-ის მომხმარებელთა მომსახურების სამსახურს.

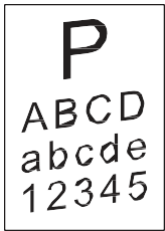

დახრილი გვერდები

- საბეჭდი მასალები სწორად არ არის ჩატვირთული.
- პრინტერის მიწოდების არხი დაბინძურებულია.

- დარწმუნდით, რომ დასაბეჭდი მასალა სწორად არის ჩატვირთული.
- განმინდეთ მიწოდების არხი პრინტერის შიგნით.

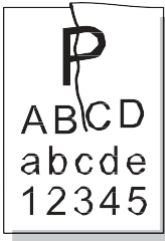

დაუჭული ქაღალდი

- საბეჭდი მასალები სწორად არ არის ჩატვირთული.
- საბეჭდი მასალა არ აკმაყოფილებს შესრულების სპეციფიკაციებს.
- პრინტერში ქაღალდის მიმწოდებელი არხი დაბინძურებულია.
- პრინტერის თერმოდამაგრების მოწყობილობა დაზიანებულია.

- დარწმუნდით, რომ ბეჭდვის მასალა სწორად არის ჩატვირთული.
- გამოიყენეთ ბეჭდვისთვის შესაბამისი მახასიათებლების მქონე მასალა.
- განმინდეთ ქაღალდის მიწოდების არხი პრინტერის შიგნით.

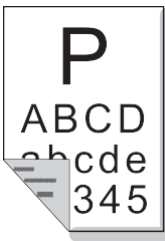

დაბეჭდილი ფურცლების უკანა მხარე დასვრილია

- ლაზერული ტონერის კარტრიჯი დაბინძურებულია.
- პრინტერის შიგნით მიმწოდებელი ლილვაკი ჭუჭყიანია.
- პრინტერის შიგნით გადაცემის დაბეჭდვა არ ემთხვევა ნომინალურ დაბეჭდვას.

- განმინდეთ ლაზერული ტონერის კარტრიჯი ან შეცვალეთ იგი ახლით.
- განმინდეთ პრინტერში შიდა ქაღალდის მიმწოდებელი ლილვაკი.



მთლიანი გვერდი ბუქია

- ლაზერული ტონერის კარტრიჯი სწორად არ არის დამონტაჟებული.
- შიდა დაზიანება ლაზერული ტონერის კარტრიჯის კომპონენტში.
- არასწორი დატენვა პრინტერის შიდა ელემენტები, კარტრიჯი არ იტენება.
- თუ კოპირებისა და სკანირების დროს შავი გამოსახულება გამოჩნდება, შესაძლოა, დოკუმენტს სახურავი სათანადოდ არ ფარავთ.
- სკანერი დაზიანებულია.

- სწორად დააყენეთ კარტრიჯი
- დოკუმენტს ჯერ სახურავი დაახურეთ და შემდეგ შეასრულეთ კოპირება და ბეჭდვა.

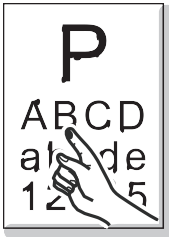

ტონერი არ ევვრის ქაღალდს

- ბეჭდური მედია არ შეესაბამება შესრულების სპეციფიკაციებს, მაგალითად, გამოყენებული მედია ძალიან ნოტიო ან ძალიან უხეშია.
- პრინტერის შიდა მხარე დაბინძურებულია.
- ლაზერული ტონერის კარტრიჯი დაზიანებულია.
- პრინტერის შიდა კომპონენტი დაზიანებულია.

- ბეჭდვისთვის გამოიყენეთ შესაბამისი სპეციფიკაციების მქონე მასალები.
- გაწმინდეთ პრინტერის შიდა მხარე.

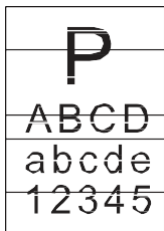

ჰორიზონტალური ზოლები

- ლაზერული ტონერის კარტრიჯი სწორად არ არის დამონტაჟებული.
- შესაძლოა, კარტრიჯი არის დაზიანებული.
- პრინტერის შიდა კომპონენტი დაზიანებულია.

- სწორად დააინსტალირეთ კარტრიჯი



შენიშვნა

- ზემოთ აღნიშნული პრობლემის მოგვარება შესაძლებელია კარტრიჯის გაწმენდით და მეცვლით. თუ პრობლემა კვლავ გაგრძელდა, გთხოვთ, დაუკავშირდეთ Pantum-ის მომხმარებელთა მხარდაჭერის სამსახურს.

14. მენიუს სტრუქტურა.....	2
14.1. კოპირების პარამეტრები	2
14.2. სვანირების პარამეტრები.....	5
14.3. ფაქსის პარამეტრები	6
14.4. სისტემის ინსტალაცია.....	8
14.5. საინფორმაციო ანგარიში.....	11
14.6. ინფორმაცია ვერსიის შესახებ.....	11
14.7. ფაქსის მენიუს სტრუქტურა	12

14. მენიუს სტრუქტურა

ეს თავი ძირითადად აღწერს მართვის პანელის ზოგად სტრუქტურას, იმის გასაგებად, თუ რომელი მენიუების მორგებაა შესაძლებელი, მომხმარებელს შეუძლია მენიუს სტრუქტურის გამოყენება.





შენიშვნა. ამ თავში მოცემული მენიუს სტრუქტურა ყველაზე სრულია. შესაძლოა, თქვენს მიერ გამოყენებულ რეჟიმში მენიუს სტრუქტურაში განსხვავებები იყოს.

14.1. პარამეტრების კოპირება

ამ მოწყობილობისთვის რეკომენდებულია შემდეგი პარამეტრები:

მენიუს ზოგადი სტრუქტურა					
მენიუ კილვალი დონე	მენიუ მეორე დონე	მენიუ მესამე დონე	მენიუ მეოთხე დონე	მენიუ მეხუთე დონე	მენიუ შექცევადი დონე
		1. ხარისხი სურათები	1. ავტომატური*		
			2. ტექსტი + სურათი		
			3. გამოსახულება		
			4. ტექსტი		
	2. სივარძა		1. ხელით დაყენება*		
			2. ავტომატური დაყენება		
			1. 100%		
			2. 141% A5->A4		
			3. 122% A5->B5		
			4. 115% B5->A4		
			5. 97% LTR->A4		
1. კოპირების პარამეტრები	1. ჩვეულ-ასლი	3. მასშტაბი	6. 94% A4->LTR		
			7. 86% A4->B5		
			8. 81% B5->A5		
			9. 70% A4->A5		
			ხელით დაყენება	(25~400%)	
			1. დახურვა*		
			2. 2-1-ში		
		4. N-by-1	3. 4-1-ში, ლანდშაფტური ორიენტაცია		
			4. 4-1-ში წიგნის ორიენტაცია		

მენიუ პირვე ლი დონე	მენიუ მეორე დონე	მენიუ მესამე დონე	მენიუ მეოთხე დონე	მენიუ მეხუთე დონე	მენიუ მექვსე დონე
		5. კლონირება	1. დახურვა* 2. 2x2 3. 3x3 4. 4X4		
		6. პოსტერი	1. დახურვა 2. 2x2 3. 3x3 4. 4X4		
		7. ასლების მიხედვით დაყოფა	1. დახურვა 2. გახსნა		
		8. ხელის ორმხრივი	1. დახურვა 2. გახსნა		
				1. A4* 2. Letter 3. B5 4. A5 5. A6	
			1. ქაღალდის ფორმატი	6. Executive 7. Legal (M6550/M6600 Series) 8. Folio (M6550/M6600 Series)	
	9. ქაღალდის პარამეტრები			1. ჩვეულებრივი ქაღალდი* 2. მკვრივი ქაღალდი 3. კონვერტი 4. ფირი 5. მუყაო 6. ეტიკეტის ქაღალდი	
			2. ქაღალდის ტიპი	7. თხელი ქაღალდი	

მენიუ პირველი დონე	მენიუ მეორე დონე	მენიუ მესამე დონე	მენიუ მეოთხე დონე	მენიუ მეხუთე დონე	მენიუ მეექვსე დონე
			1. სრული ზედა + ქვედა*		
		1. რეჟიმი განლაგებები	2. ნახევარი ზედა + ქვედა		
			3. ნახევარი მარცხენა + მარჯვენა		
			4. სიგრძე A5		
	2. საბუთების კოპირება		1. ხელის პარამეტრი*		
		2. სივრცე	2. ავტომატური გარემო		
		3. ქაღალდის პარამეტრები	1. ქაღალდის ფორმატი	1. A4*	2. წერილი
			1. ხელის პარამეტრები		
		1. სივრცე	2. ავტომატური პარამეტრები		
	3. ქვითრების კოპირება			1. A4*	2. წერილი
		2. ქაღალდის პარამეტრები	1. ქაღალდის ფორმატი	3. B5	4. A5
				5. A6	6. Executive

14.2. სკანირების პარამეტრები

მენიუს ზოგადი სტრუქტურა					
მენიუ პირველი დონე	მენიუ მეორე დონე	მენიუ მესამე დონე	მენიუ მეოთხე დონე	მენიუ მეხუთე დონე	მენიუ მეექვსე დონე
			1. 75 dpi		
		1. რეზოლუცია	2. 150 dpi		
			3. 300 dpi*		
			4. 600 dpi		
2. სკანირების პარამეტრები					
	2. სკანირების ფერი		1. ფერადი		
			2. მონოქრომული		
			3. ნაცრისფერი		

პროდუქტის ტექნიკური
მახასიათებლები

15
თავი

15. პროდუქტის სპეციფიკაციები 2

15. პროდუქტის სპეციფიკაციები



შენიშვნა.

დამახასიათებელი მნიშვნელობები ოდნავ განსხვავებულია სხვადასხვა ტიპისთვის პრინტერის მოდელები სხვადასხვა მახასიათებლებით. გარდა ამისა, მოწყობილობის სპეციფიკაციები განსხვავდება ქვეყნებისა და რეგიონების მიხედვით.

ეს მნიშვნელობები ეფუძნება ორიგინალურ მონაცემებს. უახლესი სპეციფიკაციები ინტერნეტის, გთხოვთ, ეწვიოთ: www.pantum.com.

ტექნიკური მახასიათებლების მიმოხილვა

ზომები <small>(სიგანე/სიღრმე/სიმაღლე)</small>	M6200/M6500 სერია: 417*305*244 მმ
	M6550/M6600 სერია: 417*305*301 მმ
პროდუქტის წონა	M6200/M6500 სერია: დაახლოებით 7.5 კგ (შეფუთვის მასალების გარეშე, დამატებითი კარტრიჯებით)
	M6550/M6600 სერია: დაახლოებით 8.5 კგ (შეფუთვის მასალების გარეშე, დამატებითი კარტრიჯებით)
ბეჭდვის პირობები	სასურველი ბეჭდვის ტემპერატურის დიაპაზონი: 10-32°C (50SDgrF-90SDgrF)
	ბეჭდვისთვის სასურველი ტენიანობის დიაპაზონი: 20% - 80%
ძაბვა	110 ვ მოდელი:
	100-127V AC (±10%), 50/60Hz; 6A
	220 ვ მოდელი:
ხმაური	220-240 V AC (-15%, +10%), 50/60 Hz; 3A
	ბეჭდვა: ≤ 54 დბ
	ლოდინის რეჟიმი: ≤ 30 დბ
ელექტროენერგიის მოხმარება	ბეჭდვა: საშუალო 370 ვატი, მაქსიმალური 750 ვატი
	ლოდინის რეჟიმი: ≤ 45 ვატი
	ძილის რეჟიმი: ≤ 3.5W
ოპერაციული სისტემა	Microsoft Windows Server2003/Server2008/Server2012/XP/Vista/Windows7/Windows8/Windows8.1/Windows10 (32-/64-ბიტიანი)
	MAC OS 10.6/10.7/10.8/10.9/10.10/10.11
	Linux (ვერსიის შეზღუდვებით)
	iOS/Android (ვერსიის შეზღუდვებით)
კავშირის ინტერფეისი	მაღალი სიჩქარის USB 2.0
	100Base-Tx Ethernet (ქსელის მოდელისთვის)
	Wi-Fi 802.11b/g/n (მხოლოდ Wi-Fi მოდელი)
პროცესორი	600 MHz
მეხსიერება	128/256 მბ

ბეჭდვის მახასიათებლები	
	M6200/M6500 სერია: (A4 20/22 გვ./წთ)/(Letter 21/23 გვ./წთ)
ბეჭდვის სიჩქარე	M6550/M6600 სერია: (A4 22 გვ./წთ)/(Letter 23 გვ./წთ)
პირველი ბეჭდვის დრო გვერდები	<7.8 წმ
ბეჭდვის ენა	GDI
კოპირების მახასიათებლები	
კოპირების სიჩქარე	22 გვ./წთ (A4)/23 გვ./წთ (Letter)
FCOT	ტაბლეტი < 10 წამი, განახლება < 12 წმ.
გვერდების უწყვეტი ბეჭდვის მაქსიმალური რაოდენობა	99 გვერდი
მასშტაბის კოეფიციენტი	25%~400%
სხვა ფუნქციები კოპირება	პირადობის მოწმობების კოპირება, ქვითრების კოპირება, N ასლი ფურცელზე, კლონირებული ასლი
სკანირების მახასიათებლები	
სკანირების ტიპი	პლანშეტი+ADF (M6550 სერია)
სკანირების მაქსიმალური ზომა	პლანშეტი: 216×297 მმ ADF: 216×356 მმ
ქრომოსკანი	დიახ
სკანირების გამოტანის ფუნქცია	სკანირება ელ. ფოსტაზე, კომპიუტერზე, FTP-ზე

ფაქსის ტექნიკური სპეციფიკაციები (მხოლოდ M6600 სერიის მოდელები)

ფაქსის ტიპი	შავ-თეთრი
მოდემის სიჩქარე	33.6 კბიტ/წმ
ფაქსის მენსიურება	650 გვერდი
კოდირება	MH/MR/MMR
თავსებადობა	ITU-T SG3/ECM
სხვა ფუნქციები ფაქსი	კომპიუტერის ფაქსი (გაგზავნა), ფაქსის ფილტრი, ჯგუფური გაგზავნა, ფაქსზე გადამისამართება, სწრაფი აკრეფა, ჯგუფური აკრეფა, დაყოვნებული გაგზავნა, ავტომატური ხელახალი აკრეფა, ავტომატური მიღება, ავტომატური შეუძმვა, მობილური ფაქსი
გარემო	არ არის მხარდაჭერილი შემდეგ გარემოში: VOIP, ADSL, ISDN



შენიშვნა: გაითვალისწინეთ შემდეგი VOIP ხაზის გამოყენებისას: თუ სატელეფონო ხაზზე არსებული შეფერხებების გამო ფაქსის გაგზავნა ან მიღება არასტაბილურია, სცადეთ ქვემოთ მოცემული მეთოდები, რათა გაზარდოთ წარმატებული გაგზავნისა და მიღების მაჩვენებელი.

გადართეთ VOIP თავსებადობის რეჟიმზე მართვის პანელის პარამეტრებში.

დააყენეთ შემდეგი ნაბიჯებით:

- 1) დააჭირეთ ღილაკს „მენიუ“.
- 2) დააჭირეთ „▲“ ან „▼“, აირჩიეთ „ფაქსის პარამეტრები“, შემდეგ დააჭირეთ „OK“.
- 3) დააჭირეთ „▲“ ან „▼“, აირჩიეთ „თავსებადობა“, შემდეგ დააჭირეთ „OK“.
- 4) დააჭირეთ „▲“ ან „▼“, აირჩიეთ „VOIP“ და გადართეთ VOIP რეჟიმზე.

სცადეთ ფაქსის ხელახლა გაგზავნა ნაკლებად დატვირთულ დროს.

დაუკავშირდით სერვისის მომწოდებელს და ჰკითხეთ, შესაძლებელია თუ არა ფაქსის გადაცემის ქსელის ოპტიმიზაცია.

PANTUM