

მომხმარებლის სახელმძღვანელო

მტვერსასრუტი

D-2000 მულტი

DEXP

ძვირფასო მომხმარებელი!

გმადლობთ, რომ ირჩევთ ჩვენს პროდუქტებს.

სიამოვნებით შემოგთავაზებთ პროდუქტებსა და მოწყობილობებს, რომლებიც შექმნილია და დაშაადებულია ხარისხის, ფუნქციონალურობისა და დიზაინის უმაღლესი სტანდარტების შესაბამისად. გამოყენებამდე, გთხოვთ, ყურადღებით წაიკითხოთ ეს სახელმძღვანელო, რადგან ის შეიცავს მნიშვნელოვან ინფორმაციას თქვენი უსაფრთხოების შესახებ, ასევე რეკომენდაციებს სათანადო გამოყენებისა და მოვლის შესახებ.

გთხოვთ, შეინახეთ ეს სახელმძღვანელო უსაფრთხო ადგილას და გამოიყენოთ იგი, როგორც საცნობარო ინფორმაცია პროდუქტის მომავალი გამოყენებისთვის.

მოწყობილობის დანიშნულება

მტვერსასრუტი განკუთვნილია მტვრისა და ჭუჭყის მოსაშორებლად სხვადასხვა ზედაპირიდან (კრამიტით დაფარული, პარკეტის იატაკი; რბილი ავეჯი, ხალიჩები და ა.შ.).

სიფრთხილის ზომები

უსაფრთხოების რეგულაციები

არ გამოიყენოთ მოწყობილობა შემდეგ სიტუაციებში:

- სამშენებლო ნარჩენების გატანა.
- აალებადი ან აალებადი ნივთიერებების განმენდა.
- ძალიან წვრილი მტვრის (მაგ. ბეტონის მტვერი) ან ტონერის განმენდა.
- მყარი ან ბასრი საგნების, მაგალითად, მინის დიდი ნამსხვრევების, განმენდა.
- ცეცხლმოკიდებული ან კვამლიანი საგნების, მაგალითად, სიგარეტის, ასანთის, განმენდა ან ფერფლი.
- სველი ან ნესტიანი ზედაპირების განმენდა (მაგ. ხალიჩები ნესტიდან განმენდის შემდეგ) (დასუფთავება).

რისკი ბავშვებისთვის

- მოწყობილობა და შეფუთვა ბავშვებისთვის მიუწვდომელ ადგილას შეინახეთ. არასწორმა გამოყენებამ შეიძლება სერიოზული ზიანი მიაყენოს ჯანმრთელობას. ან ელექტროშოკი.
- ეს მოწყობილობა არ არის განკუთვნილი ბავშვების ან შეზღუდული ფიზიკური, სენსორული ან გონებრივი შესაძლებლობების მქონე პირების, ან გამოცდილების და/ან ცოდნის ნაკლებობის მქონე პირების მიერ გამოსაყენებლად, თუ მათ არ აქვთ ზედამხედველობა ან ინსტრუქცია მოწყობილობის სათანადო გამოყენების შესახებ მათი უსაფრთხოებისთვის პასუხისმგებელი პირის მიერ.

ელექტროშოკის რისკი

- მტვერსასრუტი არ გამოიყენოთ გარეთ.
- მოწყობილობა მხოლოდ დამინებულ როზეტთან შეერთეთ.
- მოწყობილობის შეერთებამდე დარწმუნდით, რომ მასზე მითითებული ძაბვა ძაბვა შესაბამეა ადგილობრივი ელექტრო ქსელის ძაბვას.
- ჭექა-ქუხილის დროს მტვერსასრუტი არ გამოიყენოთ.
- არ ჩაყოთ მტვერსასრუტი ან კვების კაბელი წყალში ან სხვა სითხეებში.

- არ შეეხოთ მტვერსასრუტს და შტეფსელს სველი ხელებით და არ გამოიყენოთ მონყობილობა მაღალი ტენიანობის მქონე ოთახში. შეინახეთ მონყობილობა მშრალ ადგილას.
სახლის შენობა-ნაგებობები.
- არ გადაწიოთ და არ მოქაჩოთ მტვერსასრუტი დენის კაბელებზე.
სიფრთხილით მოეპყარით მას. დარწმუნდით, რომ კაბელი არ არის მოჭერილი კარებში ან არ არის გაჭედილი ბასრ კიდეება თუ კუთხეებში. კვების კაბელი ცხელი ზედაპირებისგან მოშორებით შეინახეთ.
- ელექტროშოკის თავიდან ასაცილებლად, არ სცადოთ მტვერსასრუტის დამოუკიდებლად შეკეთება.
მონყობილობის შეკეთება (კვების კაბელის ჩათვლით)
უნდა შესრულდეს ავტორიზებული სერვის ცენტრის სპეციალისტების მიერ.

გამოყენების სიფრთხილის ზომები

- მტვერსასრუტი არ არის განკუთვნილი კომერციული გამოყენებისთვის.
მტვერსასრუტი განკუთვნილია მხოლოდ საყოფაცხოვრებო მოხმარებისთვის.
- გამოიყენეთ მონყობილობა მხოლოდ მაშინ, როდესაც ის სრულად აწყობილია და ფილტრი ადგილზეა.
- რეგულარულად განმინდეთ ფილტრი, რათა თავიდან აიცილოთ მასში წვრილი მტვრის დაგროვება.
მტვრის ფილტრი დამონტაჟებამდე მთლიანად მშრალი უნდა იყოს.
თავის ადგილზე.
- კვების კაბელი ისე უნდა იყოს განლაგებული, რომ კვების წყაროში შეერთებისას წაქცევის რისკი არ არსებობდეს.
- არაფერი ჩადოთ მტვერსასრუტის ღიობებში/საქშენებში და დარწმუნდით, რომ ისინი არ არის ვიდრე დახურული არ არის.
- არ დატოვოთ მონყობილობა ჩართული უყურადღებოდ.
- როდესაც მონყობილობასთან მუშაობას შეწყვეტთ და დაასრულებთ, დამატებების შეცვლამდე, გამორთეთ მონყობილობა და გამორთეთ კვების წყაროდან.
- მონყობილობა მოარიდეთ სითბოს, ღია ცეცხლს და მზის პირდაპირ სხივებს.
დაიცავით მონყობილობა შავნე სხივებისა და დარტყმებისგან, არ დააგლოთ მონყობილობა.

სიფრთხილის ზომები გაუმართაობის შემთხვევაში

- თქვენი უსაფრთხოებისთვის, ყოველი გამოყენების წინ შეამოწმეთ მონყობილობა. გაუმართაობის აღმოჩენის შემთხვევაში, მონყობილობა არ უნდა გამოიყენოთ მანამ, სანამ მას კვალიფიციური ტექნიკოსი არ შეაკეთებს. თუ კვების კაბელი დაზიანებულია, შესაძლო დაზიანების თავიდან ასაცილებლად ის კვალიფიციურმა ტექნიკოსმა უნდა შეცვალოს.
ჯანმრთელობა.
- თუ მონყობილობა დაზიანებულია ან გამოყენების დროს გაუმართაობა შესამჩნევია, დაუყოვნებლივ გამორთეთ ელექტროენერგიიდან. დაუკავშირდით ავტორიზებულ სერვის ცენტრს.
- თუ მონყობილობაში სითხე ან უცხო სხეული მოხვდება, დაუყოვნებლივ გამორთეთ ის დენის წყაროდან. შეამოწმეთ მონყობილობა მისი გამოყენების გაგრძელებამდე.
- მონყობილობის შემონებამდე, რომ არ იყოს გაჭედილი ან გასწორებული, ჩართეთ მტვერსასრუტი და გამორთეთ იგი დენის წყაროდან.

მონყობილობის დიაგრამა

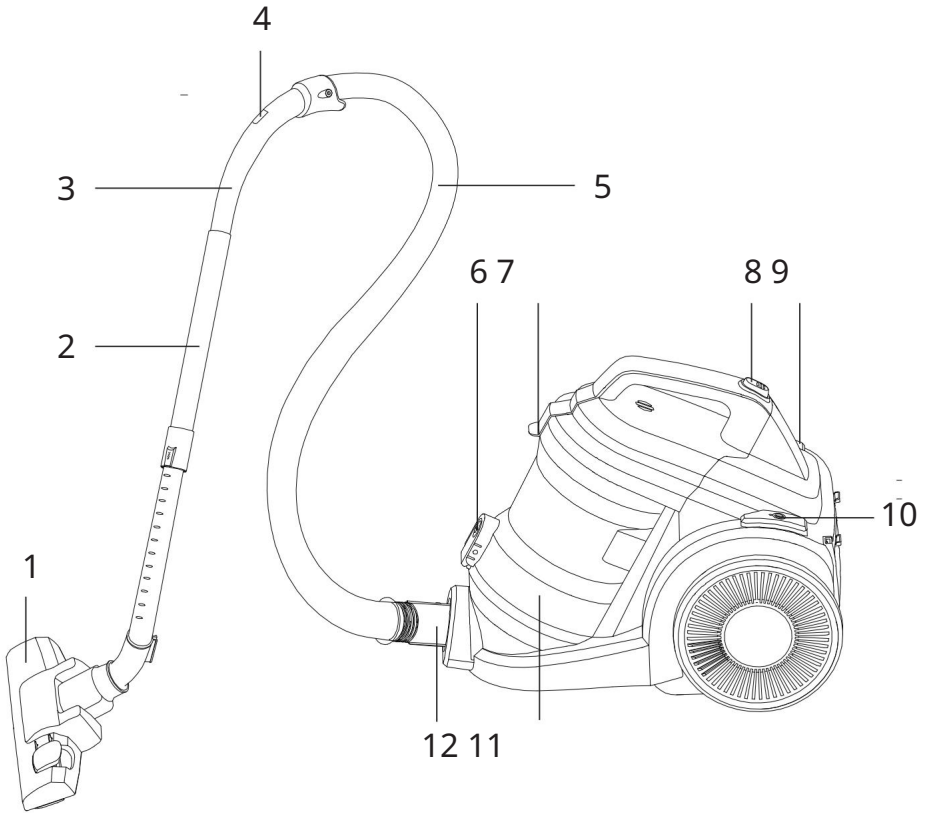

1. ხალიჩის/იატაკის საქშენი. 2.

მილი. 3.

სახელური.

4. ჰაერის ნაკადის წნევის რეგულატორი. 5. მოქნილი
შლანგი. 6. მტვრის

ურნის გამშვები ღილაკი. 7. ფილტრის საკეტი. 8.

მტვრის ურნის გამშვები

ღილაკი. 9. ჩართვის ღილაკი.

10. კვების კაბელის გადახვევის ღილაკი. 11.

მტვრის შემგროვებელი.

12. ჰაერის შემშვები ღიობი.

ოპერაციული ინსტრუქციები

მონყობილობის აწყობა

მოქნილი შლანგის შეერთება

მოათავსეთ მოქნილი შლანგი ჰაერის შემშვები ღიობში. მოატრიალეთ საათის ისრის მიმართულებით, სანამ არ ჩამაგრდება.

მოქნილი შლანგის გათიშვა

მოქნილი შლანგი საათის ისრის საწინააღმდეგო მიმართულებით მოატრიალეთ და ფრთხილად მოაცილეთ ჰაერის შემშვები ღიობიდან.

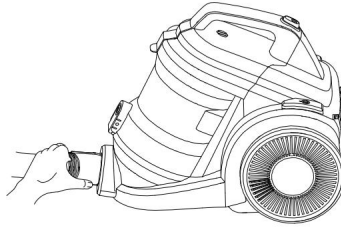

მილებისა და საქშენების მონტაჟი

1. ავეჯის საქშენის ან ნაპრალის საქშენის გამოყენებისას, შეაერთეთ მიამაგრეთ საქშენი შლანგის სახელურზე.
2. ხალიჩის/იატაკის შესაერთებლის გამოყენებისას, მილი სახელურს მიაერთეთ. შლანგი, როგორც ეს ნაჩვენებია ქვემოთ მოცემულ დიაგრამაზე.
3. ხალიჩის/იატაკის საქშენი მილს შეაერთეთ.

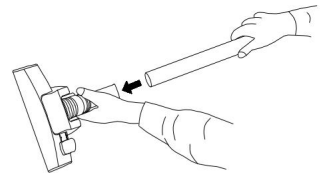
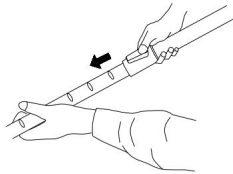
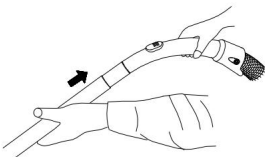

მონყობილობის მართვა

1. გახსენით კვების კაბელი და შეაერთეთ დენის წყაროში. არ განიოთ კაბელი წითელი საზღვრის მიღმა.

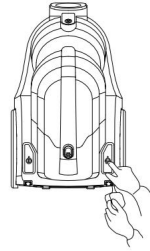
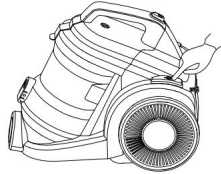
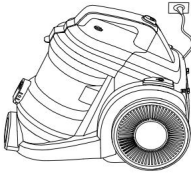

2. საჭიროების შემთხვევაში დაამონტაჟეთ დანართი.
3. მონყობილობის ჩასართავად დააჭირეთ ჩართვის ღილაკს. მონყობილობა მზადაა ოპერაციისთვის.
4. მონყობილობის გამოყენების დასრულების შემდეგ, დააჭირეთ ჩართვის ღილაკს, გამორთეთ ის დენიდან და დააჭირეთ კაბელის გადახვევის ღილაკს. გაატარეთ კაბელი ისე, რომ არ ჩაიხლართო ან არ დაზიანდეს. დანართების გამოყენება

ხალიჩის/იატაკის საქშენი

ჯაგრისის გასაშლელად/საქაჩად გადართეთ საქშენის გადამრთველი ორი შესაძლო პოზიციიდან ერთ-ერთზე.

- ჯაგრისებური შესაერთებელი ხალიჩების გასაწმენდად გამოდგება.
- ჯაგრის გარეშე საქშენი გამოდგება გლუვი ზედაპირების გასაწმენდად.

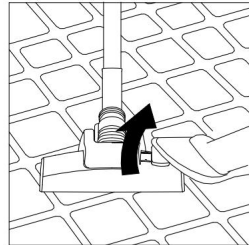
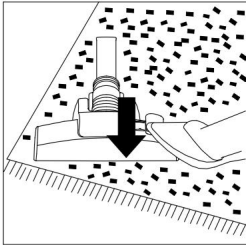

ნაპრალის ხელსაწყო

ნაპრალისებრი ხელსაწყო განკუთვნილია ვინჩრო, ძნელად მისადგომ ადგილებში ნარჩენებისა და მტვრის გასაწმენდად: რადიატორის სექციებს შორის, კუთხეებში, უჯრებში და ა.შ.

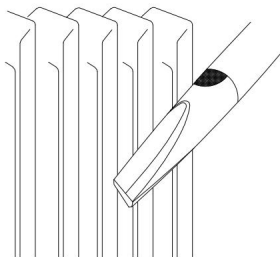

ავჯის საქმენი

ეს დანამატი განკუთვნილია ავეჯიდან და მყარი ზედაპირებიდან მტვრის გასაწმენდად.

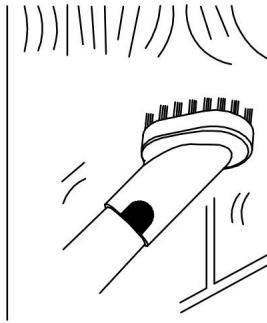

დასუფთავება და მოვლა

- განმენდის წინ ყოველთვის გამორთეთ მოწყობილობა დენის წყაროდან.
- გასაწმენდად არ გამოიყენოთ სპირტი, საპონი, ცხელი წყალი ან გამხსნელები.
- რეგულარულად განმინდეთ მოწყობილობა და აქსესუარები ნესტიანი ქსოვილით. მოწყობილობის ხელახლა გამოყენებამდე ან შენახვამდე გააშრეთ.

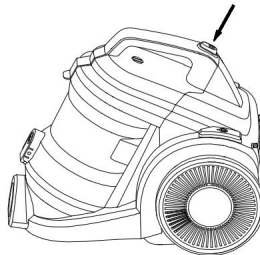

მტვრის შემგროვებლის განმენდა

5. შესაბამისი ღილაკის დაჭერით ამოიღეთ მტვრის კონტეინერი. 6. დაიჭირეთ მტვრის კონტეინერი ნაგვის ურნაზე და დააჭირეთ გახსნის ღილაკს. მტვრის შემგროვებელი მის დასაცარიელებლად.
7. დააბრუნეთ მტვრის კონტეინერი, სწორად დამონტაჟების შემდეგ გაიგონებთ დაწკაპუნების ხმას.

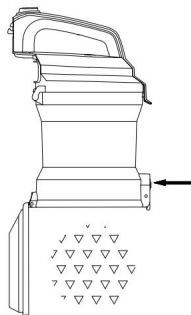

ფილტრის განმენდა

1. ამოიღეთ მტვრის კონტეინერი. გახსენით საკეტი და ამოიღეთ ფილტრი.
2. მონტაჟის წინ ფილტრი წყლით გარეცხეთ და კარგად გააშრეთ. დაამონტაჟეთ. საჭიროების შემთხვევაში, შეცვალეთ.

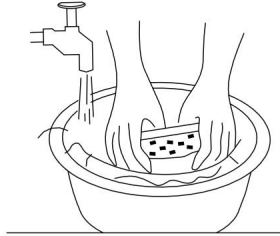

შესაძლო პრობლემები და მათი გადაწყვეტილებები

პრობლემა	შესაძლო გამოსავალი
მტვერსასრუტი არ ირთვება	დარწმუნდით, რომ მოწყობილობა საიმედოდ არის დაკავშირებული დენის წყაროსთან: ამოიღეთ შტეფსელი სოკეტიდან, შემდეგ ხელახლა შეაერთეთ და დააჭირეთ ჩართვის ლილაკს.
შენოვა ძალიან სუსტია	ფილტრი დაბინძურებულია. განმინდეთ ის „ფილტრის განმენდის“ განყოფილების მიხედვით.
	შემწოვი ხვრელი ან საქუშნი გაჭედლია. გამორთეთ მოწყობილობა დენის წყაროდან და ამოიღეთ ბლოკირება.
მტვერსასრუტი ჩართვისას უცნაურ ხმაურს გამოსცემს.	გამორთეთ მტვერსასრუტი, შეამოწმეთ დაბლოკვა და საჭიროების შემთხვევაში მოაშორეთ ისინი.

ტექნიკური სპეციფიკაციები

- მოდელი: D-2000 მრავალფუნქციური.
- სავაჭრო ნიშანი: DEXP.
- ქსელის პარამეტრები: 220–240 ვ ~ 50/60 ჰც.
- შენთვის სიმძლავრე: 350 ვატი.
- ენერგომომხარება: 2000 ვატი.
- მტვრის შემგროვებლის ტევადობა: 2 ლიტრი.
- მტვრის შემგროვებლის ტიპი: კონტეინერი.
- ფილტრის ტიპი: ციკლონური.
- ელექტროშოკისგან დაცვის კლასი: II.
- მტვრისა და ნესტისგან დაცვის ხარისხი: IP20.
- კვების კაბელის მიმაგრების ტიპი: Y.
- კვების კაბელის სიგრძე: 4.5 მ.
- ხმაურის დონე: 80 დეციბელი.
- წმინდა წონა: 5.1 კგ.
- გამოყენების არეალი: საყოფაცხოვრებო.

აღჭურვილობა

- მტვერსასრუტი.
- ტელეეკოპური მილი.
- მოქნილი შლანგი.
- ხალიჩის/იატაკზე დასამაგრებელი.
- ნაპრალის ხელსაწყო.
- ავეჯის საქმენი.
- გამოყენების ინსტრუქცია.

მონტაჟის, შენახვის, ტრანსპორტირების (ტრანსპორტირების), გაყიდვისა და განადგურების წესები და პირობები

- მოწყობილობის მონტაჟი აღწერილია „მოწყობილობის აწყობის“ ნაწილში.
- მოწყობილობა უნდა ინახებოდეს შეფუთვაში, მწარმოებლისა და მომხმარებლის საკუთრებაში არსებულ გამთბარ შენობაში, 5°C-დან 40°C-მდე ჰაერის ტემპერატურაზე და არაუმეტეს 80%-იანი ფარდობითი ტენიანობის პირობებში. შენობა არ უნდა შეიცავდეს აგრესიულ მინარევებს (მჟავების, ტუტეების ორთქლი), რომლებიც იწვევენ კოროზიას.
- მოწყობილობა უნდა გადაიტანოთ მშრალ გარემოში.
- მოწყობილობას სიფრთხილე სჭირდება, დაიცავით იგი ზემოქმედებისგან მტვერი, ჭუჭყი, დარტყმა, ტენიანობა, ხანძარი და ა.შ.
- მოწყობილობა უნდა იყოს დანერგილი ადგილობრივი რეგულაციების შესაბამისად. კანონმდებლობა.
- მისი ექსპლუატაციის ვადის ამოწმების შემდეგ, ეს პროდუქტი არ უნდა გადაყაროთ ჩვეულებრივ საყოფაცხოვრებო ნარჩენებთან ერთად. ამის ნაცვლად, ის უნდა გადაიტანოთ შესაბამის შეგროვების პუნქტში ელექტრო და ელექტრონული მოწყობილობების გადამუშავებისთვის შემდგომი დამუშავებისა და აღდგენის მიზნით, ფედერალური, შტატის ან ადგილობრივი კანონმდებლობის შესაბამისად.
- თუ მოწყობილობის გაუმართაობას აღმოაჩენთ, დაუყოვნებლივ დაუკავშირდით ავტორიზებულ სერვის ცენტრს ან გადააგდეთ მოწყობილობა.

დამატებითი ინფორმაცია

მწარმოებელი: Ningbo Dahua Electric Appliances Co., Ltd.

No 2008, აპ. შინანის გზატკეცილი, Xiaodong ინდუსტრიული ზონა, Yuyao, Ningbo, Prov. ჟუჯიანგი, ჩინეთი.

მწარმოებელი: Ningbo Dahua Electric Appliance Co., Ltd.

No.2008 Shinan West Road, Xiaodong ინდუსტრიული ზონა, Yuyao City, Ningbo City, Zhejiang Province, PRჩინეთი.

დამზადებულია ჩინეთში.

იმპორტიორი რუსეთში / მწარმოებლის უფლებამოსილი წარმომადგენელი: DNS Retail LLC.

690068, რუსეთი, პრიმორსკის ტერიტორია, ვლადივოსტოკი, ვლადივოსტოკის გამზირის 100 წლისთავი, შენობა 155, შენობა 3, ოფისი 5.

ელ. ფოსტა: dnsretail@mail.dlogistix.com

პროდუქტი შეესაბამება საბაჟო კავშირის (EAEU) მოთხოვნებს.

სპეციფიკაციები, შეფუთვა, პროდუქტის შესახებ ინფორმაცია და გარეგნობა შეიძლება შეიცვალოს მომხმარებლისთვის წინასწარი შეტყობინების გარეშე, ჩვენი პროდუქციის ხარისხის გაუმჯობესების მიზნით.



საგარანტიო ბარათი

ს/IMEI: _____

გარანტიის თარიღი: _____

მწარმოებელი იძლევა გარანტიას, რომ მოწყობილობა იმუშავებს შეუფერხებლად მთელი გარანტიის პერიოდის განმავლობაში, ასევე არ ექნება მასალებისა და დამზადების დეფექტები. გარანტიის პერიოდი იწყება შეძენის დღიდან და ვრცელდება მხოლოდ ახალ პროდუქტებზე.

გარანტიის მომსახურება მოიცავს იმ კომპონენტების უფასო შეკეთებას ან შეცვლას, რომლებიც გარანტიის პერიოდში მომხმარებლის ბრალის გარეშე გაფუჭდა, იმ პირობით, რომ პროდუქტი გამოყენებული იქნება მომხმარებლის ინსტრუქციის შესაბამისად. კომპონენტების შეკეთება ან შეცვლა ხორციელდება ავტორიზებულ სერვის ცენტრებში.

გარანტიის პერიოდი: 36 თვე.
მომსახურების ვადა: 48 თვე.

სერვის ცენტრების მიმდინარე სია:
<https://www.dns-shop.ru/service-center/>

გარანტიის ვალდებულებები და უფასო სერვისი არ ვრცელდება პროდუქტის კომპლექტში შემავალ შემდეგ აქსესუარებზე, თუ მათი ჩანაცვლება არ გულისხმობს პროდუქტის დაზლას:

- დისტანციური მართვის კვების ელემენტები (აკუმულატორები).
- შემაერთებული კაბელები, ანტენები და მათთვის ადაპტერები, ყურსასმენები, მიკროფონები, ხელების გარეშე მოწყობილობები; სხვადასხვა ტიპის შენახვის საშუალებები, პროგრამული უზრუნველყოფა და დრაივერები მოყვება კომპლექტში (მათ შორის, მაგრამ არა მხოლოდ, პროდუქტის მყარ დისკზე წინასწარ დაინსტალირებული პროგრამული უზრუნველყოფა), გარე შეყვანის/გამოყვანის მოწყობილობები და მანიპულატორები.
- ქეისები, ჩანთები, ქაშრები, სატარებელი კაბელები, სამონტაჟო აქსესუარები, ხელსაწყობები, პროდუქტთან ერთად მოწოდებული დოკუმენტაცია.
- ბუნებრივი ცვეთისადმი დაქვემდებარებული სახარჯი მასალები და ნაწილები.



მწარმოებელი არ იღებს გარანტიის ვალდებულებებს შემდეგ შემთხვევებში:

- გარანტიის ვადა ამოიწურა.
- თუ პირადი (საყოფაცხოვრებო, ოჯახური) საჭიროებებისთვის განკუთვნილი პროდუქტი გამოყენებული იყო სამენარმეო საქმიანობისთვის, ასევე სხვა მიზნებისთვის, რომლებიც არ შეესაბამება მის დანიშნულებას.
- მწარმოებელი არ არის პასუხისმგებელი პროდუქტის მფლობელის და/ან მესამე მხარის მიერ მიყენებულ ნებისმიერ შესაძლო მატერიალურ, მორალურ ან სხვა ზიანზე, რომელიც გამომწვეულია გამოყენების დროს მომხმარებლის სახელმძღვანელოს მოთხოვნების დარღვევით, პროდუქტის მონტაჟისა და მოვლა-პატრონობის რეკომენდაციების შეუსრულებლობით, შეერთების წესებით (მოკლე ჩართვის შემთხვევები, რომლებიც ასევე წარმოიქმნება არასათანადო ქსელის ძაბვის ზემოქმედების შედეგად, როგორც თავად პროდუქტზე, ასევე მასთან დაკავშირებულ პროდუქტებზე), პროდუქტის შენახვისა და ტრანსპორტირების შედეგად.
- პროდუქტის ექსპლუატაციის დროს მიღებული მექანიკური დაზიანების ყველა შემთხვევა: ნაკანრები, ბზარები, დეფორმაციები, დარტყმის კვალი, ჩაღრმავებები, ნაოჭები და ა.შ.
- არსებობს მესამე მხარის მიერ მოდიფიკაციის კვალი, არავტორიზებული შეკეთება იმ პირების მიერ, რომლებსაც არ აქვთ უფლებამოსილება განახორციელონ ასეთი სამუშაოები. თუ დეფექტი გამომწვეულია პროდუქტის დიზაინის ან წრედის ცვლილებით, გარე შეერთება მოწყობილობებით, რომლებიც არ არის მოწოდებული მწარმოებლის მიერ, მოწყობილობის გამოყენებით, რომელსაც არ აქვს შესაბამისობის სერტიფიკატი ადგილობრივი კანონმდებლობის შესაბამისად.
- თუ პროდუქტის დეფექტი გამოწვეულია დაუძლეველი ძალის (სტიქიური უბედურებები, ხანძარი, წყალდიდობა, მიწისძვრა, საყოფაცხოვრებო ფაქტორები და მწარმოებლის კონტროლის მიღმა არსებული სხვა სიტუაციები) ან მესამე მხარეების ქმედებებით, რომელთა წინასწარ განჭვრეტა მწარმოებელს არ შეეძლო.
- დეფექტი გამომწვეულია პროდუქტში უცხო საგნების, უცხო სხეულების, ნივთიერებების, სითხეების, მწერების ან ცხოველების მოხვედრით, აგრესიული გარემოს ზემოქმედებით, მაღალი ტენიანობით, მაღალი ტემპერატურით, რამაც გამოიწვია პროდუქტის სრული ან ნაწილობრივი გაუმართაობა.
- პროდუქტის იდენტიფიკაცია (სერიული ნომერი) აკლია ან არ ემთხვევა. თუ დაზიანება (დეფექტები) გამომწვეულია მავნე პროგრამული უზრუნველყოფის ზემოქმედებით; პაროლების (კოდების) ინსტალაცია, შეცვლა ან წაშლა, რამაც გამოიწვია პროდუქტის პროგრამულ რესურსებზე წვდომის არარსებობა, მათი გადატვირთვის/აღდგენის შესაძლებლობის გარეშე, პროგრამული უზრუნველყოფის მიწოდების მიერ ამ სერვისის მიწოდების არარსებობის გამო.
- თუ ექსპლუატაციის დეფექტები გამომწვეულია ელექტროენერჯის მიწოდების, საკაბელო, სატელეკომუნიკაციო ქსელების, რადიოსიგნალის სიმძლავრის სტანდარტების ან ტექნიკური რეგულაციების შეუსრულებლობით, მათ შორის რელიეფის მახასიათებლებისა და სხვა მსგავსი გარე ფაქტორების გამო, პროდუქტის საზღვარზე ან ქსელის დაფარვის ზონის გარეთ გამოყენებით.
- თუ დაზიანება გამომწვეულია არასტანდარტული (არაორიგინალი) და/ან დაბალი ხარისხის (დაზიანებული) სახარჯი მასალების, აქსესუარების, სათადარიგო ნაწილების, აკუმულატორების, სხვადასხვა ტიპის შენახვის საშუალებების (მათ შორის CD, DVD, მეხსიერების ბარათების, SIM ბარათების, კარტიჯების) გამოყენებით.
- თუ დეფექტები გამომწვეულია შეუთავსებელი კონტენტის (ზარის მელოდიები, გრაფიკა, ვიდეოები და სხვა ფაილები, Java აპლიკაციები და მსგავსი პროგრამები) მიღებით, ინსტალაციით და გამოყენებით.
- სხვა აღჭურვილობის დაზიანებისთვის, რომლებიც ერთდროულად მუშაობენ კვლევითი ინსტიტუტები ამ პროდუქტით.



