

Руководство по эксплуатации

Пайдалану жөніндегі
нұсқаулық

Haier



Саундбар с сабвуфером HSD310S5

Сабвуфері бар саундбар

RU

KZ

Оглавление

1. Важные инструкции по безопасности	3
1.1 Безопасность	3
1.2 Предостережения и предупреждения	4
1.3 Правила и условия хранения и транспортировки	6
2. Комплект поставки	7
3. Расположение компонентов	8
3.1 Саундбар	8
3.2 Сабвуфер	9
3.3 Пульт дистанционного управления	10
4. Подготовка	11
4.1 Подготовка пульта дистанционного управления	11
4.2 Замена батареек пульта дистанционного управления	11
5. Установка и крепление	13
5.1 Рекомендуемые варианты установки	13
5.2 Меры предосторожности при креплении на стену	13
6. Подключение устройств	15
6.1 Dolby Atmos	15
6.2 HDMI-подключение	15
6.3 Использование оптического разъема	17
6.4 Использование коаксиального разъема	17
6.5 Использование AUX-разъема	18
6.6 Подключение питания	18
7. Автоматическое и ручное сопряжение сабвуфера	19
7.1 Автоматическое сопряжение	19
7.2 Ручное сопряжение	19
8. Основные операции	20
8.1 Режимы ожидания и включение	20
8.2 Функция автоматического выключения	20
8.3 Выбор режимов воспроизведения	20
8.4 Выбор эффекта эквалайзера (EQ)	21
8.5 Регулировка уровня громкости	21
8.6 Активация/деактивация Dolby Atmos	21
8.7 Регулировка яркости экрана	22
8.8 Меню настроек	22
8.9 Синхронизация видеозвукового сигнала (AV-SYNC)	22
9. Управление устройствами AUX / OPTICAL / COAXIAL / HDMI	23
10. Воспроизведение музыки через USB	24
11. Работа через Bluetooth	25
12. Устранение неполадок	26
13. Технические характеристики	27
14. Правовая информация	29
15. Обслуживание клиентов	30
16. Гарантийные условия	31
17. Информация об изготовителе, импортере и сертификации	34

Важные инструкции по безопасности

1.

Предупреждение!



Опасность поражения электрическим током!
Не открывайте корпус устройства!

Осторожно: Для снижения риска удара электрическим током не снимайте крышку корпуса. Внутри отсутствуют элементы, подлежащие обслуживанию пользователями. Обратитесь за обслуживанием к квалифицированному специалисту.

Символ молнии внутри равностороннего треугольника предупреждает пользователей о наличии неизолированного напряжения, которое может представлять опасность поражения электрическим током.



Знак восклицания внутри равностороннего треугольника сигнализирует о присутствии важных инструкций по эксплуатации и техническому обслуживанию, указанных в документации изделия.



1.1 Безопасность

- 1. Прочтите настоящее руководство по эксплуатации** перед использованием прибора. Перед эксплуатацией данного изделия необходимо прочитать все инструкции по безопасности и руководство по эксплуатации.
- 2. Сохраняйте руководство по эксплуатации** для дальнейшего обращения.
- 3. Соблюдайте все предупреждения** на устройстве и в руководстве.
- 4. Следуйте всем рекомендациям по использованию и настройке.**
- 5. Не используйте устройство вблизи воды или при высокой влажности.** Прибор нельзя использовать вблизи воды или при высокой влажности, например, в сыром подвале или около бассейна и т. п.
- 6. Протирайте устройство только сухой тканью.**
- 7. Не закрывайте вентиляционные отверстия.** Устанавливайте устройство согласно руководству производителя.
- 8. Избегайте размещения рядом с источниками тепла,** такими как радиаторы отопления, обогреватели, плиты или другие приборы, выделяющие тепло.
- 9. Использование прибора с поврежденным сетевым кабелем запрещено!** Если входящая в комплект поставки сетевая вилка не подходит к вашей розетке – обратитесь в Авторизованный сервисный центр.
- 10. Берегите сетевой кабель питания от повреждений,** особенно в местах подключения и выхода из устройства.
- 11. Используйте только оригинальные запасные части и компоненты.**
- 12. Используйте только совместно с кронштейном, рекомендованным изготовителем либо поставляемым вместе с оборудованием.** При перемещении проявлять осторожность, чтобы избежать травм вследствие падения устройства.

13. **Отключать устройство от электрической сети во время грозы или длительных периодов неиспользования.**
14. **Все ремонтные работы должны проводиться исключительно квалифицированными специалистами.**
Сервисное обслуживание обязательно, если устройство получило повреждения любого характера, включая нарушение целостности сетевого кабеля или вилки, проникновение жидкости внутрь, воздействие дождя или влажности, потерю нормального функционирования или падение устройства.
15. **Данное оборудование относится к классу II или оборудованию с двойной изоляцией.**
Конструкция выполнена таким образом, что не требует дополнительного подключения к заземляющему проводнику.
16. **Запрещено размещать предметы, содержащие жидкости, на поверхности устройства, исключая возможность попадания капель и брызг.**
17. **Минимальное свободное пространство вокруг устройства для нормальной вентиляции составляет 5 см.**
18. **Не препятствовать нормальной циркуляции воздуха** путем закрытия вентиляционных отверстий предметами, такими как газеты, скатерти, шторы и прочими материалами.
19. **Нельзя устанавливать источники открытого огня** (горящие свечи и прочие источники огня) на поверхность устройства.
21. **Использованные батарейки подлежат утилизации или переработке** в соответствии с действующими нормативами местного законодательства.
21. **Устройство предназначено для эксплуатации в умеренном климатическом поясе.**

1.2 Предостережения и предупреждения

- › Использование органов управления, настроек или процедур, отличающихся от приведенных в данном руководстве, может привести к опасным воздействиям излучения или небезопасной работе устройства.
- › Во избежание возгорания или удара электрическим током не подвергайте устройство воздействию дождя или влаги. Устройство нельзя располагать в зонах, подверженных попаданию капель или жидкостей.
- › Вилка электропитания должна оставаться доступной для отключения питания.
- › Риск взрыва элементов питания при замене на неверную модель. Заменять батарейки только аналогичной моделью.
- › Батарейки не должны находиться под воздействием чрезмерного нагрева, солнечного света или огня.
- › Перед началом эксплуатации убедитесь, что напряжение вашей электрической сети соответствует рабочему напряжению устройства.
- › Не устанавливайте устройство вблизи сильных магнитных полей.
- › Не ставьте систему поверх усилителя или ресивера.
- › Если твердый предмет или жидкость попали внутрь устройства, отключите питание и проверьте оборудование у квалифицированного специалиста.
- › Не очищайте устройство химическими растворителями. Используйте чистую сухую ткань.

- › Вынимайте вилку из розетки аккуратно, держась непосредственно за нее, а не тяните за шнур.
- › Запрещается вносить любые изменения или модификации в устройство.



Использование батареек

Осторожно! Во избежание утечки электролита, которая может вызвать травмы, повреждение имущества или самого устройства:

Правильно вставляйте батарейки в соответствии с маркировкой плюса (+) и минуса (-).

Не устанавливайте одновременно старые и новые батарейки.

Не комбинируйте щелочные, стандартные (угольно-цинковые) или перезаряжаемые (никель-кадмиевые, никель-металлогидридные и др.) батарейки.

Вынимайте батарейки, если устройство долго не используется.



Правильная утилизация продукта

Данная маркировка означает, что продукт не подлежит выбрасыванию вместе с бытовыми отходами. Чтобы предотвратить возможное негативное влияние на окружающую среду и здоровье человека, ответственно перерабатывайте продукцию для устойчивого повторного использования ресурсов. Для сдачи использованного устройства воспользуйтесь системами сбора отходов или свяжитесь с уполномоченной организацией, ответственной за утилизацию электротехнических устройств.

Bluetooth®

Товарный знак Bluetooth® и логотипы являются зарегистрированными товарными знаками, принадлежащими компании Bluetooth SIG, Inc., и любое использование этих знаков компанией Haier осуществляется по лицензии. Прочие товарные знаки и торговые наименования являются собственностью их правообладателей.

HDMI®

Термины HDMI, HDMI High-Definition Multimedia Interface, фирменный стиль HDMI и логотип HDMI являются товарными знаками или зарегистрированными товарными знаками компании HDMI Licensing Administrator, Inc.

Dolby Atmos

Произведено по лицензии Dolby Laboratories. Dolby и символ двойного D являются зарегистрированными товарными знаками компании Dolby Laboratories Licensing Corporation. Конфиденциальные неопубликованные материалы. Авторское право © 2012–2024 Dolby Laboratories. Все права защищены.

1.3 Правила и условия хранения и транспортировки

- › Избегайте хранения устройства под прямыми солнечными лучами, вблизи отопительных приборов или в местах с повышенной влажностью.
- › При транспортировке используйте оригинальную упаковку, которая обеспечивает надлежащую защиту от механических повреждений и воздействия окружающей среды.
- › Транспортировка допускается любым видом крытого транспорта с защитой от осадков и механических повреждений.
- › Не допускайте падения устройства и воздействия чрезмерных вибраций во время транспортировки.
- › После транспортировки или хранения при низких температурах необходимо выдержать устройство при комнатной температуре не менее 2 часов перед включением.
- › При длительном хранении рекомендуется периодически (раз в 6 месяцев) проверять состояние устройства и его упаковки.
- › Не размещайте тяжелые предметы на упаковке с саундбаром во время хранения и транспортировки.

Комплект поставки

2.



Саундбар

1 шт.

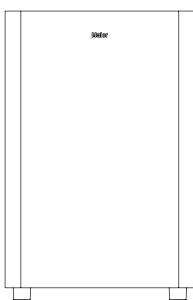

Сабвуфер

1 шт.

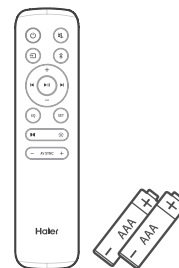

Пульт дистанционного управления

1 шт.

Батарейки типа AAA

2 шт.

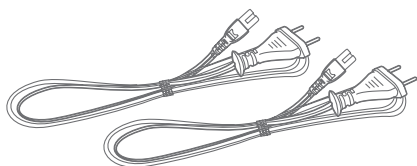

Сетевой шнур

2 шт.

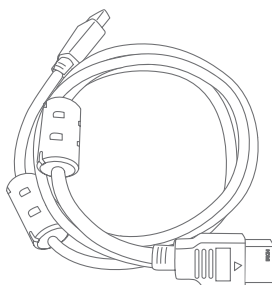

HDMI-кабель

1 шт.

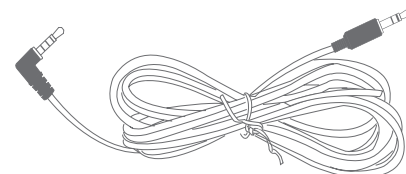

Аудио кабель 3.5 мм

1 шт.

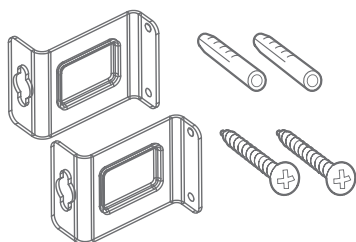

Комплект крепежа для настенного монтажа

1 шт.

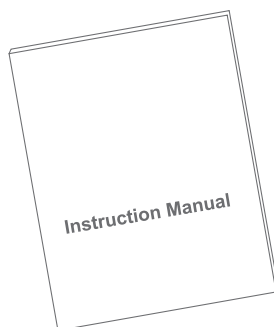

Руководство по эксплуатации

1 шт.

Примечание:



Иллюстрации, схемы и рисунки, приведённые в настоящем руководстве пользователя, представлены исключительно в справочных целях; внешний вид реального изделия может отличаться.

Расположение компонентов

3.

3.1 Саундбар

Вид спереди



Вид сзади

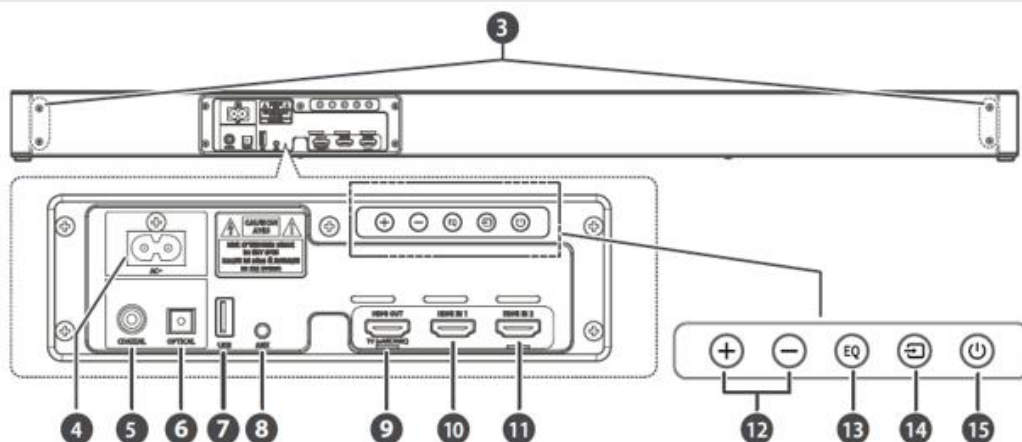

1. **Дисплей.** Показывает текущее состояние.
2. **Сенсор пульта дистанционного управления.** Принимает сигналы пульта.
3. **Винты для настенного монтажа.**
4. **Разъем для подключения сетевого кабеля.**
5. **Разъем для подключения коаксиального кабеля**
6. **Разъем для подключения оптического кабеля.**
7. **USB разъем.** Для проигрывания музыки подключите соответствующий цифровой носитель.
8. **Разъем AUX.**
9. **Разъем HDMI OUT TV (eAR/ARC).**
10. **Разъем №1 HDMI IN.**
11. **Разъем №2 HDMI IN.**
12. **Кнопки регулировки громкости (+ / -).**
13. **Кнопка активации эквалайзера.**
14. **Кнопка выбора источника сигнала.**
15. **Кнопка включения/перевода в режим ожидания.**

3.2 Сабвуфер

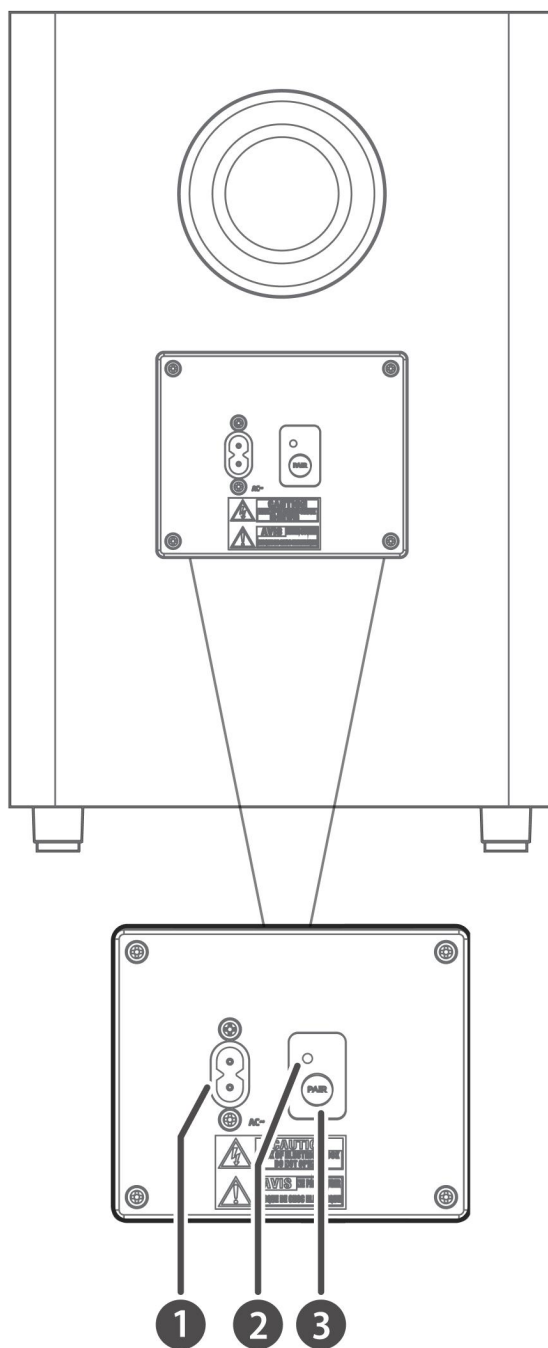

1. Разъем для подключения сетевого кабеля.
2. Светодиод-индикатор сопряжения. Мигает быстро, пока идет процесс сопряжения. При установлении сопряжения светодиод перестает мигать.
3. Кнопка сопряжения. Нажатие активирует режим сопряжения между саундбаром и сабвуфером.

3.3 Пульт дистанционного управления

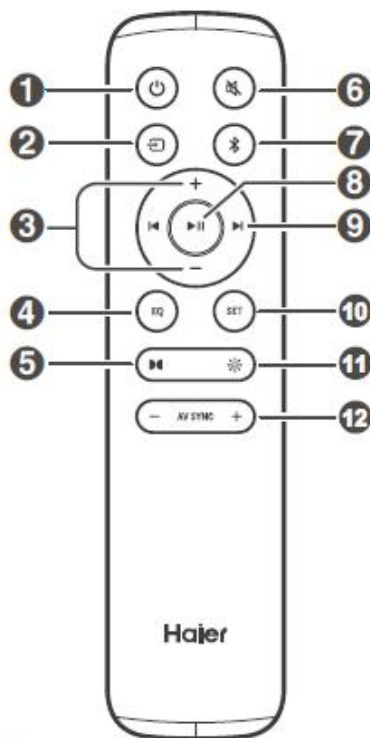

1. Кнопка Включение/выключение
2. Выбор источника воспроизведения
3. Уровень громкости
4. Выбор эффекта эквалайзера
5. Включение/выключение эффекта Dolby Atmos
6. Выключение/включение звука
7. Выбор режима Bluetooth
8. Проигрывание звука/Пауза/Продолжение воспроизведения в режиме Bluetooth/USB.
Нажмите и удерживайте, чтобы активировать функцию сопряжения в режиме Bluetooth или отключить существующее сопряженное Bluetooth-устройство.
9. Предыдущий/Следующий трек в режиме воспроизведения с Bluetooth/USB.
10. Меню настроек
11. Настройка яркости дисплея
12. Настройка времени задержки звука (синхронизация звука и изображения)



+/- (VOL)

EQ



MUTE



SET



AV SYNC +/-

Подготовка

4.

4.1 Подготовка пульта дистанционного управления

Пульт дистанционного управления, входящий в комплект, позволяет управлять звуковой панелью на расстоянии

- › Даже если пульт дистанционного управления используется в диапазоне действия 6 м, управление может быть невозможно, если между звуковой панелью и пультом дистанционного управления имеются препятствия.
- › Если пульт дистанционного управления используется рядом с другим оборудованием, которое генерирует инфракрасные лучи, или если рядом со звуковой панелью используются другие устройства дистанционного управления, использующие инфракрасные лучи, он может работать неправильно. И наоборот, другие устройства могут работать неправильно.

4.2 Замена батареек пульта дистанционного управления

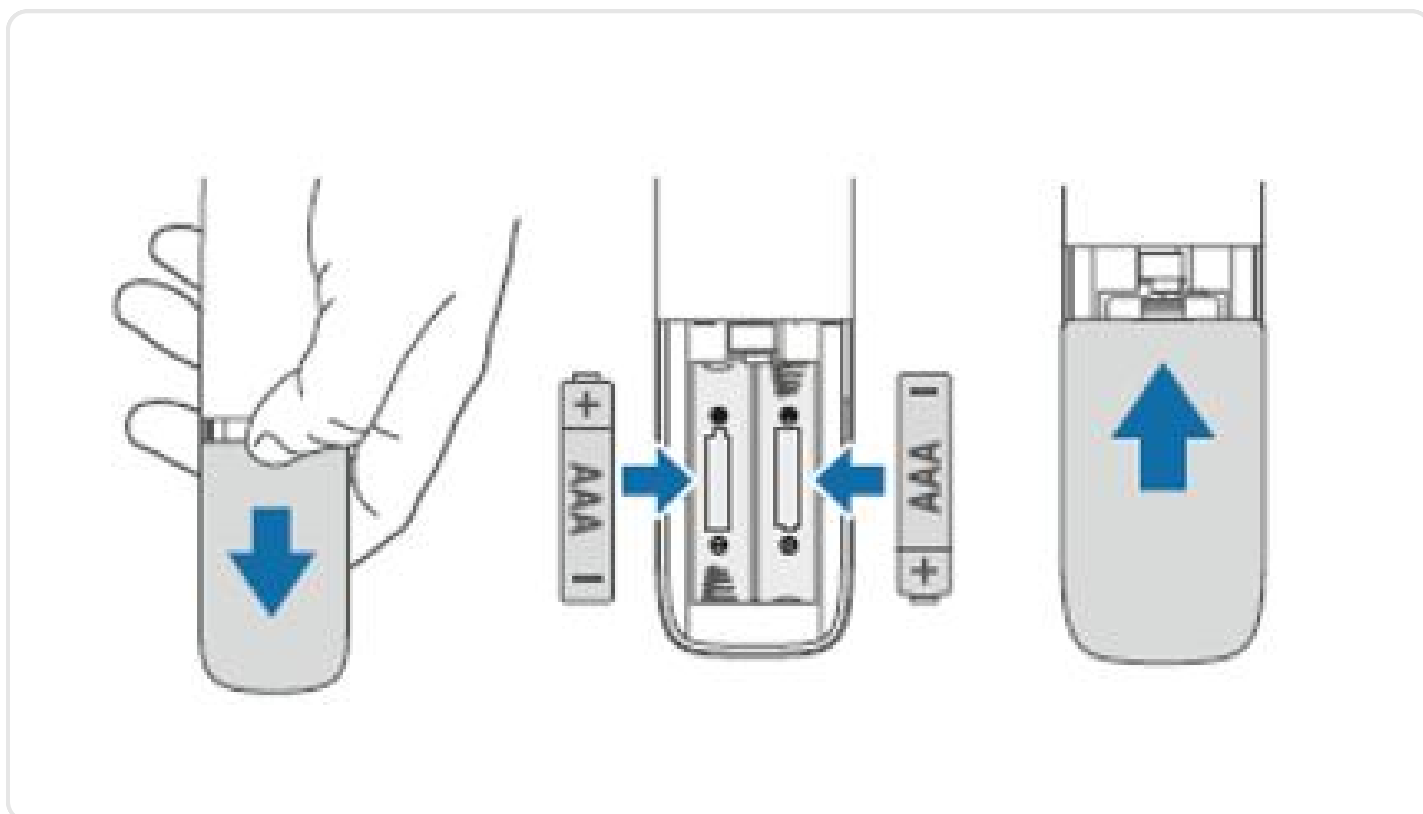

1. Нажмите и сдвиньте заднюю крышку пульта дистанционного управления, чтобы открыть отсек для батареек.
2. Вставьте две батарейки размера AAA (входят в комплект). Убедитесь, что полюса (+) и (-) батареек совпадают с полюсами (+) и (-), указанными в отсеке для батареек.
3. Закройте крышку отсека для батареек.

Меры предосторожности при обращении с батарейками.

Обязательно соблюдайте полярность установки батареек.

- Устанавливайте батарейки одного типа. Никогда не устанавливайте батарейки разных типов вместе.
- Можно использовать как перезаряжаемые, так и неперезаряжаемые батарейки. Ознакомьтесь с мерами предосторожности на их этикетках.
- Берегите ногти при снятии крышки батареек и самих батареек.
- Не роняйте пульт дистанционного управления.
- Не допускайте ударов по пульта дистанционного управления.
- Не проливайте воду или любую другую жидкость на пульт дистанционного управления.
- Не кладите пульт дистанционного управления на мокрые предметы.
- Не оставляйте пульт дистанционного управления под прямыми солнечными лучами или вблизи источников чрезмерного тепла.
- Извлекайте батарейки из пульта дистанционного управления, если он не используется в течение длительного периода времени, так как может возникнуть коррозия или утечка батареек, что может привести к травме, и/или повреждению имущества, и/или пожару.
- Не используйте батарейки, отличные от AAA типа.
- Не устанавливайте новые батарейки вместе со старыми.
- Никогда не перезаряжайте батарейку, если не подтверждено, что она является перезаряжаемым типом.

Установка и крепление

5.

5.1 Рекомендуемые варианты установки

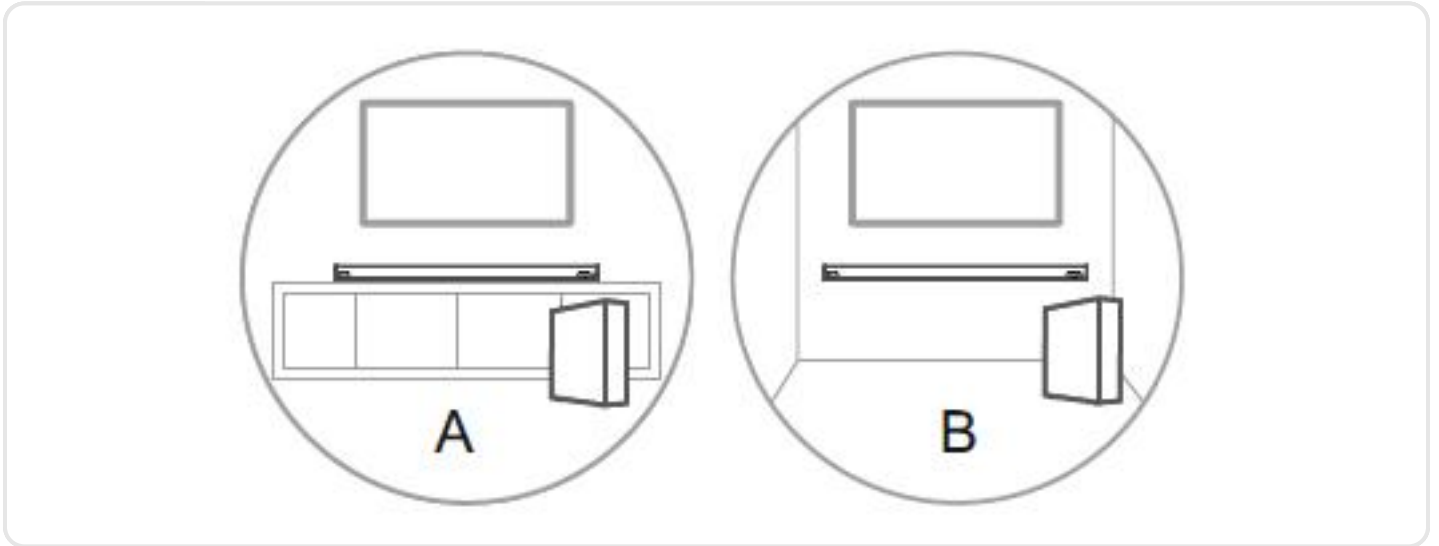

Вариант А:

Если телевизор установлен на столе, расположите панель на столешнице прямо перед телевизором.

Вариант В:

Если телевизор закреплен на стене, закрепите звуковую панель ниже телевизора на стену.

5.2 При креплении на стену соблюдайте меры предосторожности:

- › Установка должна выполняться только квалифицированным персоналом. Неправильная сборка может привести к серьезным травмам и повреждению имущества (если вы собираетесь произвести самостоятельный монтаж, вы должны проверить, наличие коммуникаций, таких как электропроводка и трубопроводы, которые могут быть скрыты внутри стены). Установщик несет ответственность за проверку того, что стена безопасно выдержит общую нагрузку звуковой панели и настенных кронштейнов.
- › Для установки требуются дополнительные инструменты (не входят в комплект).
- › Не перетягивайте винты.
- › Сохраните эту инструкцию для будущего использования.

ПРЕДУПРЕЖДЕНИЕ!

- Во избежание травм данное устройство должно быть надежно прикреплено к полу/стене в соответствии с инструкцией по установке.
- Рекомендуемая высота настенного монтажа: $\leq 1,5$ метра.

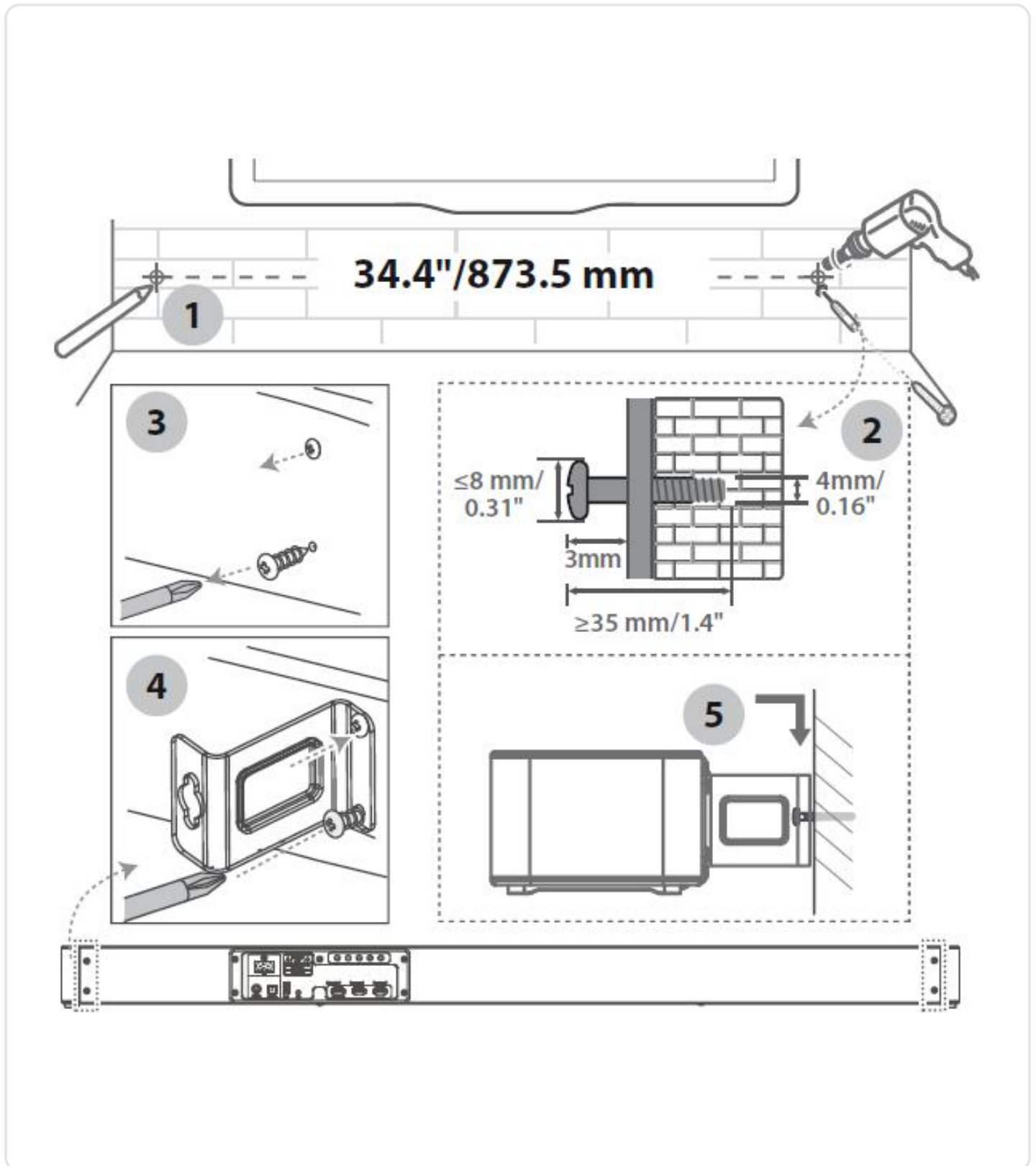

1. Просверлите 2 параллельных отверстия (\varnothing 5,5-6 мм каждое в зависимости от типа стены) в стене. Расстояние между отверстиями должно быть 873,5 мм.
2. Оставьте зазор 3 мм между стеной и головкой винта.
3. Выкрутите 4 винта на задней панели устройства.
4. Установите кронштейны для настенного монтажа и закрепите их на задней панели саундбара при помощи 4 винтов.
5. Закрепите саундбар на стене.

Подключение устройств

6.

6.1 Dolby Atmos

Технология Dolby Atmos обеспечивает объемное звучание трехмерного пространства с высокой четкостью звука. Более подробную информацию см. на сайте dolby.com/technologies/dolby-atmos.

Для активации Dolby Atmos потребуется соединение через HDMI.

Необходимые условия:

1. Ваш телевизор должен поддерживать технологию Dolby Atmos.
2. Входящий сигнал аудиопотока должен быть выбран как «Без кодирования».
3. После выбора формата Dolby Atmos / Dolby Digital / PCM саундбар отобразит: DOLBY ATMOS, DOLBY AUDIO или PCM AUDIO.

6.2 HDMI-подключение

Некоторые 4K HDR-телевизоры требуют настройки входа HDMI или изображения для приема HDR-контента. Для получения дополнительных сведений о настройке HDR-дисплея см. руководство по эксплуатации вашего телевизора.

Метод 1: ARC (Audio Return Channel)

- › Функция ARC (Audio Return Channel) позволяет отправлять аудио с вашего телевизора, совместимого с ARC, на саундбар через одно HDMI-подключение.
- › Чтобы воспользоваться функцией ARC, убедитесь, что ваш телевизор совместим с HDMI-CEC и ARC, и настроен соответствующим образом. При правильной настройке вы можете использовать пульт дистанционного управления телевизора для регулировки громкости (VOL +/- и MUTE) саундбара.

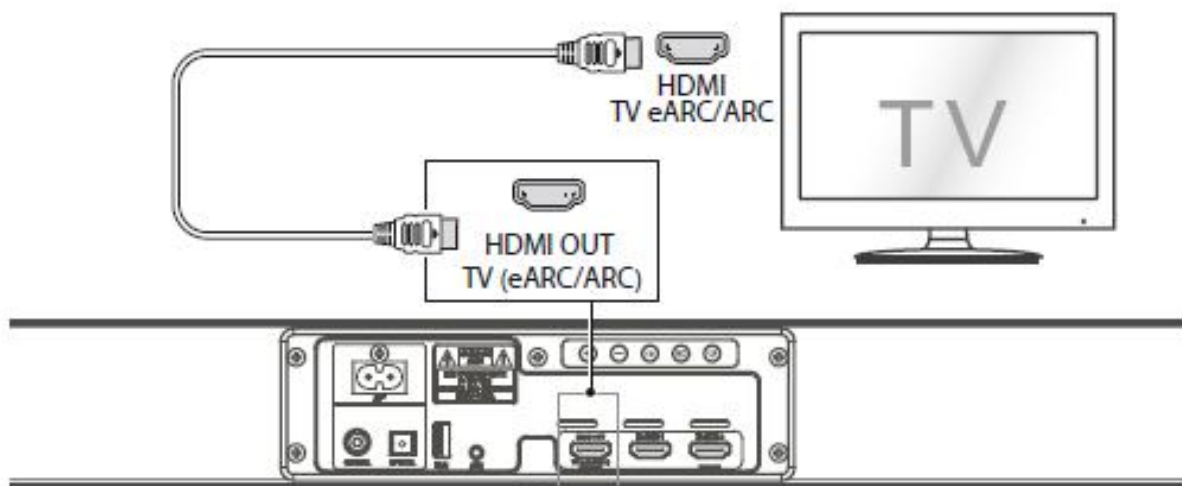

Подключите кабель HDMI от разъема HDMI OUT TV (eARC/ARC) устройства к разъему HDMI (ARC) на вашем телевизоре, совместимом с ARC. Затем выберите на пульте дистанционного управления HDMI (TV eARC/ARC).

Советы:

- Ваш телевизор должен поддерживать функции HDMI-CEC и ARC. HDMI-CEC и ARC должны быть включены.
- Метод настройки HDMI-CEC и ARC может отличаться в зависимости от модели телевизора. Подробнее о функции ARC см. в руководстве пользователя.
- ARC работает только с устройствами, поддерживающими HDMI ARC, а также с кабелем HDMI 1.4 (и выше).

Метод 2: Стандартное HDMI-соединение

- Если ваш телевизор не совместим с HDMI ARC, подключите саундбар к телевизору через стандартное соединение HDMI.

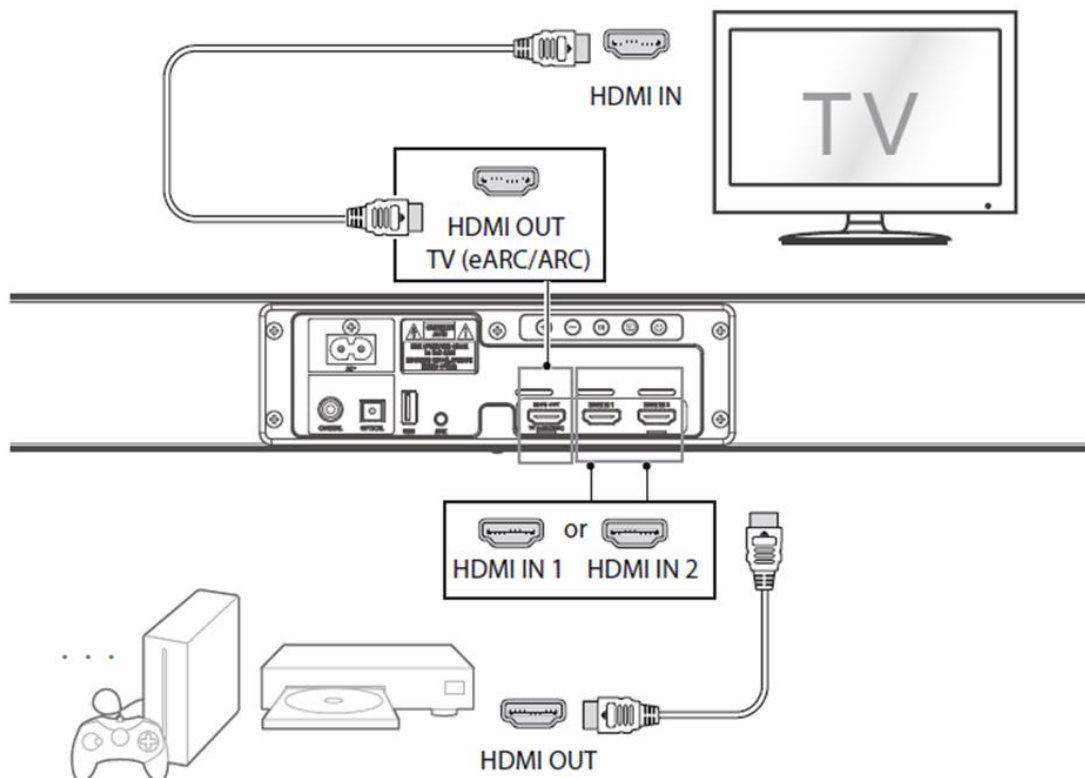

1. С помощью кабеля HDMI подключите разъем HDMI OUT TV (eARC/ARC) саундбара к разъему HDMI IN телевизора.
2. С помощью кабеля HDMI подключите разъем HDMI IN (1 или 2) саундбара к внешним устройствам (например, игровым приставкам, DVD-плеерам или Blu-ray).

6.3 Использование оптического разъема

Удалите защитную заглушку с оптического порта саундбара и подключите оптический кабель к оптическому разъему телевизора OPTICAL OUT

6.4 Использование коаксиального разъема

- Вы можете подключить телевизор через коаксиальный выход. Для этого используйте коаксиальный кабель, подключенный к соответствующему разъему саундбара и разъему COAXIAL OUT телевизора.

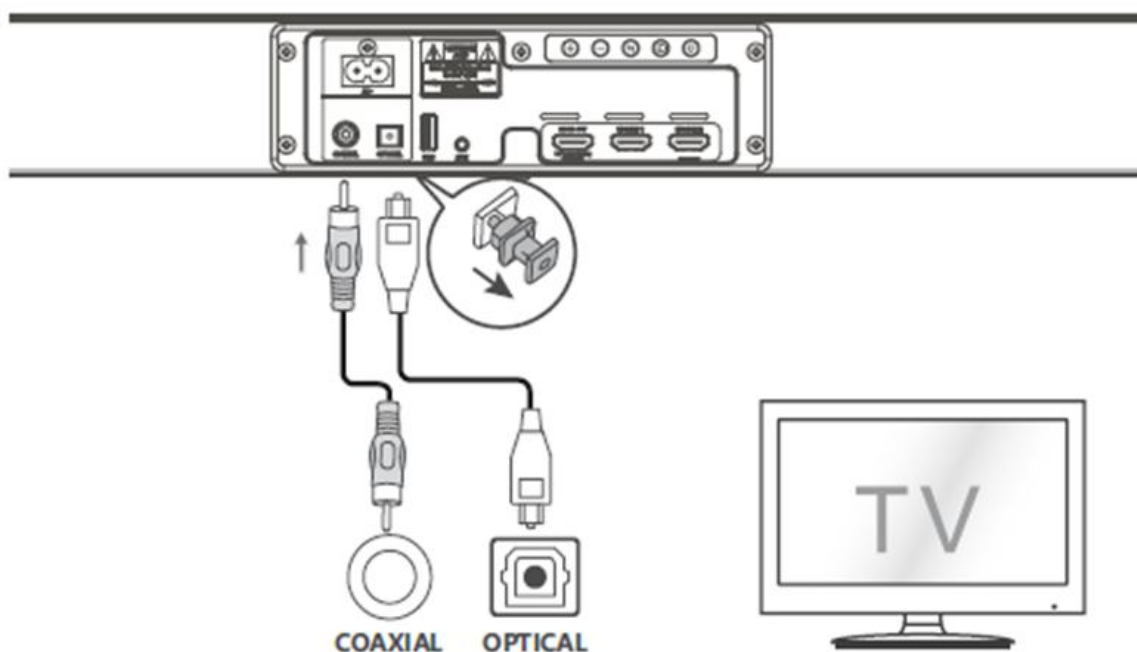

Советы:

- Устройство может не декодировать все цифровые аудиоформаты из входного источника. В этом случае устройство отключится. Это НЕ дефект.
- Убедитесь, что настройки звука входного источника (например, телевизора, игровой консоли, DVD-плеера и т. д.) установлены на PCM или Dolby Digital (подробности настройки звука см. в руководстве пользователя входного устройства) с входом HDMI / ОПТИЧЕСКИМ / КОАКСИАЛЬНЫМ.

6.5 Использование AUX-разъема

- A. Используйте аудиокабель 3,5 мм для соединения входа TV или внешнего аудиоустройства с гнездом AUX на панели.
- B. Используйте аудиокабель RCA-3,5 мм для подключения аудиовыходов телевизора к разъему AUX на устройстве.

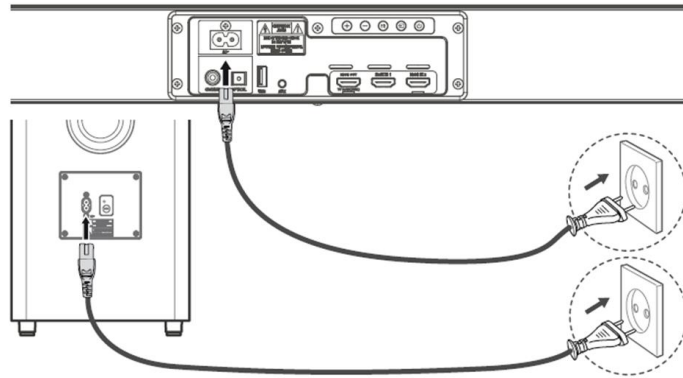

6.6 Подключение питания

Риск повреждения устройства!

- › Убедитесь, что напряжение питания сети соответствует напряжению, указанному на задней или нижней стороне саундбара.
- › Перед подключением шнура питания переменного тока убедитесь, что вы выполнили все остальные подключения
- › **Саундбар.** Подключите сетевой кабель к разъему переменного тока основного блока, а затем к сетевой розетке.
- › **Сабвуфер.** Подключите сетевой кабель к разъему переменного тока сабвуфера, а затем к сетевой розетке.

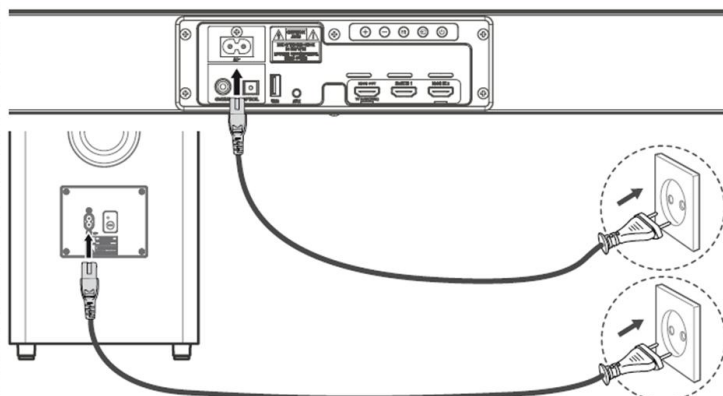

Автоматическое и ручное сопряжение сабвуфера

7.

7.1 Автоматическое сопряжение

1. Система попытается самостоятельно установить связь с сабвуфером при включении основной панели.
2. Определите состояние сопряжения на основе светодиодного индикатора беспроводного сабвуфера

Состояние светодиода	Статус
Быстрое мигание	Сабвуфер в процессе сопряжения
Горит постоянно	Подключение/Сопряжение успешно
Медленное мигание	Подключение/Сопряжение не произошло

Примечание:

- Не нажимайте кнопку PAIR на задней панели сабвуфера, за исключением случаев ручного сопряжения.
- Если автоматическое сопряжение не удалось, выполните сопряжение сабвуфера с саундбаром вручную.

7.2 Ручное сопряжение

1. Убедитесь, что все кабели надежно подключены, а звуковая панель находится в режиме ВКЛ.
2. **Нажмите и удерживайте кнопку PAIR** на задней панели сабвуфера в течение нескольких секунд. Сабвуфер перейдет в режим сопряжения, и индикатор Pair начнет быстро мигать.
3. **Нажмите кнопку ** на основном блоке или на пульте дистанционного управления, чтобы включить основной блок.
4. После успешного беспроводного подключения загорится индикатор Pair.
5. Если индикатор Pair медленно мигает, беспроводное подключение не удалось. Отсоедините кабель сабвуфера, а затем снова подключите основной кабель через 4 минуты. Повторите шаги 1–4.

Примечание:

- Если беспроводное подключение снова не удалось, проверьте, нет ли конфликта или сильных помех (например, помех от электронного устройства) вокруг вашего местоположения. Устраните эти конфликты или сильные помехи и повторите вышеуказанные процедуры.
- Сабвуфер должен находиться на расстоянии не более 6 м от звуковой панели на открытом пространстве.
- Если звуковая панель не подключена к сабвуферу и находится в режиме «Вкл.», индикатор POWER будет мигать. Выполните шаги 1–4 выше, чтобы подключить сабвуфер к звуковой панели.

Основные операции

8.

8.1 Режимы ожидания и включение

Устройство находится в режиме ожидания сразу после первого подключения к электросети.

- › Нажатием кнопки  на панели или на пульте дистанционного управления переключаете режим между включенным состоянием и режимом ожидания.
- › Если вы хотите полностью выключить звуковую панель, отсоедините вилку сетевого шнура от розетки.

8.2 Функция автоматического выключения

- › Примерно через 15 минут система переходит в режим ожидания, если отсутствует активный источник звука или уровень громкости близок к нулю.
- › Если вы хотите полностью выключить звуковую панель, отсоедините вилку сетевого шнура от розетки.

8.3 Выбор режимов воспроизведения





Кнопкой SOURCE  выберите нужный источник: HDMI eARC/ARC, HDMI 1, HDMI 2, OPTICAL, COAXIAL, AUX, USB или Bluetooth.

Отображение на дисплее	Режим воспроизведения
ARC / E-ARC	HDMI eARC/ARC
HDMI 1	HDMI 1
HDMI 2	HDMI 2
OPT	OPTICAL
COA	COAXIAL
AUX	AUX
USB	USB
BT	Bluetooth

8.4 Выбор эффекта эквалайзера (EQ)

- Выбирайте пресеты эквалайзера нажатиями кнопки EQ. Доступные пресеты: MOVIE, MUSIC, NEWS, NIGHT.

8.5 Регулировка уровня громкости

- Увеличивайте или уменьшайте громкость кнопками  на передней панели или пульте дистанционного управления.
- Если вы хотите отключить звук, нажмите кнопку  на пульте дистанционного управления. Нажмите кнопку  еще раз или нажмите кнопки  на панели или на пульте дистанционного управления, чтобы возобновить обычное прослушивание.

8.6 Активация/деактивация Dolby Atmos



- Нажмите соответствующую кнопку  на пульте, чтобы включить или отключить эффект Dolby Atmos.

8.7 Регулировка яркости экрана

- › Изменяйте настройки яркости дисплея кнопкой регулировки  на пульте дистанционного управления.

8.8 Меню настроек

Меню позволяет настраивать расширенные параметры, такие как баланс высоких частот (TREBLE) и низких частот (BASS).

- › Нажимайте кнопку  для перемещения по меню.
- › Изменение значений в выбранной строке осуществляется нажатием кнопок  .
- › Если в течение 3 секунд не будут нажаты какие-либо кнопки, то система автоматически выйдет из меню.

8.9 Синхронизация видеозвукового сигнала (AV-SYNC)

Настраивается задержка аудио относительно видеосигнала.



- › Нажатием кнопок  на пульте дистанционного управления можно настраивать время задержки аудио относительно видеосигнала.
- › Диапазон настройки AV00...AV200 (по умолчанию задержка установлена на значение 00).

Совет:

- В режиме AUX / BT / USB нажатие кнопок AV SYNC +/- не оказывает никакого эффекта. Настройка задержки звука действительна только для цифрового звука (например HDMI eARC/ARC, HDMI 1, HDMI 2, OPTICAL, COAXIAL).

Управление устройствами AUX / OPTICAL / COAXIAL / HDMI

9.

1. Убедитесь, что звуковая панель подключена к телевизору или аудиоустройству.
2. Нажмите кнопку **SOURCE**  на звуковой панели или на пульте дистанционного управления, чтобы выбрать режим HDMI eARC/ARC, HDMI 1, HDMI 2, OPTICAL, COAXIAL или AUX. Выбранный режим будет отображаться на дисплее.
3. Управляйте саундбаром для воспроизведения звука.
4. Нажмите кнопку **+/- (VOL)**  чтобы отрегулировать громкость до нужного уровня.

Совет:

- Звуковая панель может не декодировать все цифровые аудиоформаты из входного источника. В этом случае звуковая панель отключится. Это НЕ дефект. Убедитесь, что аудионастройка источника входного сигнала (например, телевизора, игровой консоли, DVD-плеера и т. д.) установлена на PCM (см. руководство пользователя устройства-источника входного сигнала для получения подробной информации о настройках звука) с входом HDMI/OPTICAL.
- При выборе другого аудиоформата звуковая панель отобразит следующее:



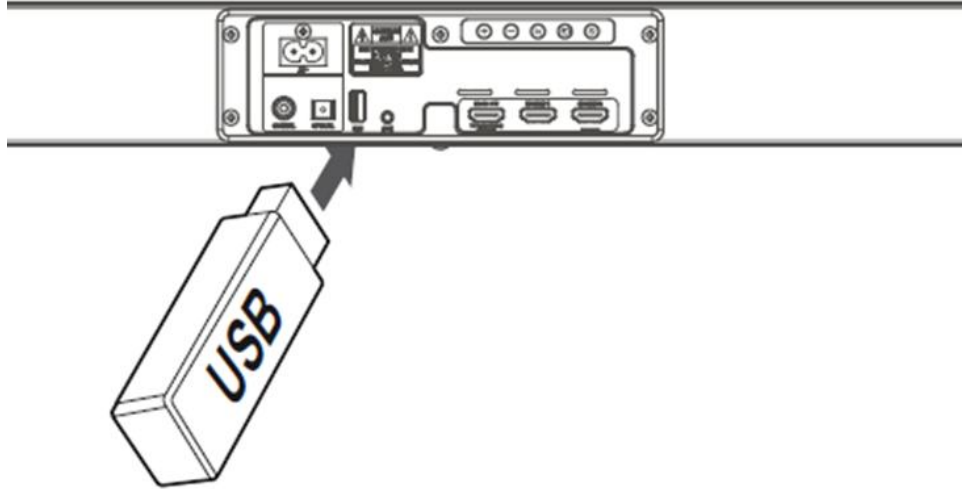

PCM	<i>PCM AUDIO</i>
Dolby Digital	<i>DOLBY AUDIO</i>
Dolby TrueHD	<i>DOLBY AUDIO</i>
Dolby Digital Plus	<i>DOLBY AUDIO</i>
Dolby Atmos - Dolby TrueHD	<i>DOLBY ATMOS</i>
Dolby Atmos - Dolby Digital Plus	<i>DOLBY ATMOS</i>

Воспроизведение музыки через USB 10.

Подключите USB-накопитель и воспроизводите музыку, поддерживаемую устройством.



- Форматы: MP3, максимальный объем накопителей — до 32 ГБ.
- Саундбар может быть несовместим с некоторыми USB-устройствами, это не является признаком неисправности.

1. **Нажмите кнопку SOURCE**  на саундбаре или на пульте дистанционного управления, чтобы выбрать режим воспроизведения с USB.
2. **Нажмите кнопку**  чтобы приостановить/возобновить воспроизведение.
3. **Во время воспроизведения:**
 - **Чтобы приостановить или возобновить воспроизведение,** нажмите кнопку  на пульте дистанционного управления.
 - **Чтобы перейти к предыдущему/следующему файлу,** нажмите кнопки  на пульте дистанционного управления.

Работа через Bluetooth

11.

Сопряжение звуковой панели с устройством Bluetooth® для прослушивания музыки:



Первое сопряжение

1. **Нажмите кнопку**  на пульте дистанционного управления или на звуковой панели, чтобы выбрать режим Bluetooth®. На дисплее отобразится NO BT.
2. **На устройстве Bluetooth включите Bluetooth**, найдите и выберите «HSD310S5», чтобы начать подключение.
3. **Дождитесь голосовой подсказки от звуковой панели.**
4. **Выберите и воспроизведите аудиофайлы или музыку** на вашем устройстве Bluetooth.

Сопряжение нового устройства после первого сопряжения

1. **Нажмите и удерживайте кнопку**  на пульте дистанционного управления или кнопку на звуковой панели, чтобы отключиться от текущих подключенных устройств Bluetooth и войти в режим сопряжения Bluetooth.
2. **Выполните шаги 2–3**, чтобы выполнить сопряжение с устройством Bluetooth®.

Прослушивание музыки с устройства Bluetooth®

- Если ваше устройство Bluetooth® поддерживает A2DP, воспроизводите музыку через свое устройство.
- Если ваше устройство Bluetooth® поддерживает AVRCP, используйте прилагаемый пульт дистанционного управления для управления воспроизведением.
- Чтобы увеличить/уменьшить громкость, нажмите кнопку .
- Чтобы приостановить/возобновить воспроизведение, нажмите кнопку .
- Чтобы перейти к предыдущему/следующему файлу, нажмите кнопку .

Информация:

- Рабочий диапазон между устройством Bluetooth® и саундбаром составляет до 8 метров.
- Перед подключением устройства Bluetooth® к саундбару убедитесь, что вы знаете возможности устройства.
- Совместимость со всеми устройствами Bluetooth® не гарантируется.
- Любое препятствие между устройством Bluetooth® и саундбаром может уменьшить рабочий диапазон.
- Держите саундбар подальше от других электронных устройств, которые могут вызывать помехи.
- Беспроводное Bluetooth® соединение будет разорвано, если ваше устройство будет перемещено за пределы рабочего диапазона.

Устранение неполадок

12.

Решения распространенных проблем:

Проблема	Решение
Устройство не включается	<ul style="list-style-type: none"> • Проверить наличие электричества в розетке и правильность подключения. • Нажмите кнопку  для включения устройства.
Пульт дистанционного управления не работает	<ul style="list-style-type: none"> • Перед нажатием любой кнопки управления воспроизведением сначала выберите правильный источник сигнала. • Уменьшите расстояние между пультом дистанционного управления и звуковой панелью. • Вставьте батарею, соблюдая полярность (+/-), как указано. • Замените батарею. • Направьте пульт дистанционного управления непосредственно на датчик на передней панели саундбара.
Нет звука	<ul style="list-style-type: none"> • Убедитесь, что звук на устройстве не отключен. Нажмите кнопку  (MUTE) или  (+/- (VOL)), чтобы возобновить нормальное прослушивание. • Нажмите кнопку  на звуковой панели или на пульте дистанционного управления, чтобы перевести звуковую панель в режим ожидания. Затем нажмите кнопку еще раз, чтобы включить звуковую панель. • Отсоедините звуковую панель и сабвуфер от розетки, затем снова подключите их. Включите звуковую панель. • Убедитесь, что аудионастройки источника входного сигнала (например, телевизора, игровой консоли, DVD-плеера и т. д.) установлены на режим PCM или Dolby Digital при использовании цифрового (например, HDMI, OPTICAL) подключения • Сабвуфер находится вне зоны действия, пожалуйста, переместите сабвуфер ближе к звуковой панели. Убедитесь, что сабвуфер находится в пределах 6 м от звуковой панели (чем ближе, тем лучше). • Возможно, звуковая панель потеряла связь с сабвуфером. Выполните сопряжение устройств, выполнив шаги в разделе «Сопряжение с сабвуфером». • Звуковая панель может не декодировать все цифровые аудиоформаты из источника входного сигнала.

Проблема	Решение
Экран некорректно отображается при просмотре HDR-контента	<ul style="list-style-type: none"> Для некоторых 4K HDR-телевизоров требуется настройка входа HDMI или параметров изображения для приема HDR-контента. Для получения дополнительных сведений о настройке HDR-дисплея см. руководство по эксплуатации вашего телевизора.
Невозможно обнаружить Bluetooth имя саундбара для сопряжения по Bluetooth протоколу	<ul style="list-style-type: none"> Убедитесь, что функция Bluetooth активирована на вашем устройстве Bluetooth. Убедитесь, что вы соединили звуковую панель с вашим устройством Bluetooth. Звуковая панель имеет функцию Bluetooth®, которая может принимать сигнал в пределах 8 метров. Соблюдайте расстояние в пределах 8 метров между звуковой панелью и вашим устройством Bluetooth®.

Технические характеристики

13.

Торговая марка	Haier
Модель	HSD310S5

Саундбар

Напряжение питания	100–240 В~, 50/60 Гц
Потребляемая мощность	60 Вт (<0.5 Вт в режиме ожидания)
USB	5В  500мА
Габариты (Ш×В×Г):	966 × 66 × 101.5 мм
Масса нетто	3,56 кг
Чувствительность аудиовхода	500 мВ
Частотный диапазон	120 Гц – 20 кГц
Потребляемая мощность	37 Вт (<0.5 Вт в режиме ожидания)

Сабвуфер

Напряжение питания	100–240 В~, 50/60 Гц
Потребляемая мощность	30 Вт (<0.5 Вт в режиме ожидания)
Габариты (Ш×В×Г):	240 x 420 x 240 мм
Масса нетто	5,12 кг
Частотный диапазон	40 Гц – 120 Гц

Технические характеристики модуля Bluetooth

Версия Bluetooth	V 5.3 (A2DP, AVRCP)
Диапазон частот Bluetooth	2400 МГц...2483.5 МГц
Мощность передатчика Bluetooth	≤ 5 дБм
Тип модуляции	GFSK, π/4 DQPSK

Усилитель (мощность RMS)

Общая мощность	240 Вт
Саундбар	30 Вт * 2 шт. + 60 Вт
Сабвуфер	120 Вт

Пульт дистанционного управления

Дальность / угол	6 м /300°
Тип батарей	AAA (1,5 В * 2 шт.)

Внешний вид и технические характеристики могут меняться без предварительного уведомления.

Правовая информация

14.

Настоящее руководство по эксплуатации распространяется на саундбары «Haier», предназначенные для воспроизведения высококачественного звука при просмотре телевизионных передач, фильмов и прослушивании музыки, и содержит информацию, необходимую потребителю для правильной и безопасной эксплуатации.

- 1. Саундбары Haier предназначены исключительно для личного некоммерческого использования.**
- 2. За просмотр и распространение любых материалов на данном устройстве, являющихся собственностью третьих лиц и защищенных соответствующими законами и нормативными актами о защите авторских прав, патентов и других прав интеллектуальной собственности, пользователь несет персональную ответственность.**
- 3. Пользователь полностью несет ответственность за качество и производительность** любых приложений/программ/дополнений, установленных на данное устройство самостоятельно из сторонних источников.
- 4. Изготовитель не берет на себя ответственность или гарантийные обязательства** за использование/установку программного обеспечения, которое нарушает авторские права третьих лиц.
- 5. Изготовитель не берет на себя ответственность или гарантийные обязательства** за ошибки, допущенные в ходе установки и использования программного обеспечения, просмотра контента, загрузки файлов и другой информации, которые могут привести к судебным искам и обязательствам по возмещению.
- 6. Все приложения/программы/дополнения и информационные файлы, загруженные пользователем на устройство являются собственностью третьих лиц.** Следовательно, изготовитель не несет ответственность за изменения, приостановку и прекращение работы обновлений, а также не несет ответственности по судебным делам и возмещениям, которые возникают по ним.
- 7. Изготовитель оставляет за собой право ограничивать использование или доступ к определенным приложениям или контенту.** Изготовитель не обязан предоставлять клиентское и гарантийное обслуживание в случае, если обновления содержимого поступают через стороннюю сеть и средства передачи данных.
- 8. Изготовитель не гарантирует корректной работы и производительности периферийных устройств, произведенных третьими лицами.** Изготовитель не несет ответственность за ущерб, который может быть нанесен устройству в результате эксплуатации с использованием периферийных устройств других изготовителей.
- 9. Запись и воспроизведение информации на данном устройстве не должны нарушать авторские права создателя.** Пользователь при эксплуатации этого или любого другого устройства несет персональную ответственность за соблюдение действующего в стране проживания законодательства об авторских правах.

Обслуживание клиентов

15.

Мы рекомендуем обращаться в службу поддержки клиентов компании Haier, а также использовать оригинальные запасные части. Если у вас возникли проблемы с вашей бытовой техникой, Пожалуйста, сначала изучите раздел «Устранение неполадок».

Если вы не нашли решения проблемы, пожалуйста, обратитесь:

1.

К вашему официальному дилеру

2.

В наш колл-центр:
РФ: 8 (800) 250-43-05
РБ: 8 (10-800) 2000-17-06

3.

На сайт:
www.haieronline.ru

Обращаясь в наш сервисный центр, пожалуйста, подготовьте следующую информацию, которую вы можете найти на паспортной табличке и в чеке:



Модель _____

Серийный номер _____

Дата продажи _____

Также, пожалуйста, проверьте наличие гарантии и документов о продаже.

Важно!

Отсутствие на приборе серийного номера делает невозможной для изготовителя идентификации прибора и, как следствие, его гарантийное обслуживание.

Запрещается

Удалять с прибора заводские идентифицирующие таблички. Отсутствие заводских табличек может стать причиной отказа выполнения гарантийных обязательств.

В настоящий документ могут быть внесены изменения без предварительного уведомления. Изготовитель оставляет за собой право вносить изменения в конструкции и комплектацию изделия без дополнительного уведомления.

Гарантийные условия

16.

Уважаемый покупатель!

Корпорация Haier благодарит вас за ваш выбор, гарантирует высокое качество и безупречное функционирование изделий (товара) при соблюдении правил эксплуатации, установки (монтажа) и технического обслуживания. Официальный срок службы на саундбары, предназначенные для использования в быту — 5 лет со дня передачи изделия конечному потребителю. Учитывая высокое качество продукции, фактический срок службы может значительно превышать официальный. Учитывая высокое качество изделий, их фактический срок службы может значительно превышать официальный, и при бережном и внимательном отношении они будут служить вам долгие годы.

Однако, по окончании срока службы на основании Закона о защите прав потребителей изготовитель не обязуется обеспечивать потребителю возможность использования изделия по назначению и не несет ответственность за существенные недостатки, которые могут представлять опасность для жизни, здоровья потребителя, причинять вред его имуществу или окружающей среде. Тем не менее, по окончании срока службы изделия вы можете обратиться в Авторизованный сервисный центр для проведения за дополнительную плату диагностических работ, получения информации по утилизации изделия.

- ▶ **Во избежание недоразумений**, убедительно просим вас при покупке внимательно изучить эксплуатационную документацию, условия гарантийных обязательств на товар, а также сохранять в течение срока службы документы, прилагаемые к товару при его продаже (товарный или кассовый чек, эксплуатационную документацию, накладные, гарантийный талон).
- ▶ **Если купленное вами изделие требует специальной установки (подключения)**, периодического технического обслуживания в соответствии с прилагаемой к изделию эксплуатационной документацией, необходимо обратиться в Авторизованный сервисный центр.
- ▶ **Во избежание возникновения механических, термических и электрических повреждений рекомендуется производить регулярное техническое обслуживание изделия** в Авторизованном сервисном центре с периодичностью не менее одного раза в год в зависимости от условий эксплуатации, что будет способствовать сохранению высокой производительности изделия, а также увеличит его фактический срок службы. Выход из строя изделия по причине загрязнения (пыль, грязь, шерсть, ворс) признается не гарантийным случаем и надлежит устранению исключительно за счет потребителя.
- ▶ **Периодическое техническое обслуживание изделия** производится Авторизованным сервисным центром за дополнительную плату.
- ▶ **Корпорация Haier оставляет за собой право отказать в гарантийном обслуживании** изделия в случае несоблюдения изложенных ниже условий.

Условия гарантийного обслуживания

Корпорация Haier устанавливает гарантийный срок 12 месяцев со дня передачи товара потребителю. Гарантийное обслуживание распространяется только на товары, укомплектованные документами, прилагаемыми к товару при его продаже (товарный или кассовый чек, эксплуатационная документация, накладные, гарантийный талон), позволяющими идентифицировать товар. Отсутствие на изделии серийного номера (в случае если он предусмотрен изготовителем) делает невозможной его идентификацию и, как следствие, его гарантийное обслуживание. Запрещается удалять с изделия заводские идентифицирующие таблички. Повреждение или отсутствие заводских табличек, гарантийных пломб (в том случае, если их наличие предусмотрены изготовителем) может стать причиной отказа от выполнения гарантийных обязательств.

Гарантийное обслуживание производится исключительно Авторизованными сервисными центрами Haier.

Полный список Авторизованных сервисных центров вы можете узнать в Информационном центре Haier по телефонам:

8 (800) 250-43-05

для Потребителей из России
(бесплатный звонок из регионов России)

8 (10-800) 2000-17-06

для Потребителей из Беларуси
(бесплатный звонок из регионов Беларуси)

На сайте:

www.haieronline.ru

Сделав запрос по электронной почте:

help@haieronline.ru

Данные Авторизованных сервисных центров могут быть изменены, за справками обращайтесь в Информационный центр Haier.

Гарантийное обслуживание не распространяется на изделия, недостатки которых возникли вследствие:

- › нарушения потребителем условий и правил эксплуатации, хранения и/или транспортировки товара;
- › неправильной установки и/или подключения изделия;
- › нарушения технологии работ с электрическими подключениями, как и привлечение к монтажу изделия лиц, не имеющих соответствующей квалификации, подтвержденной документально;
- › отсутствия своевременного технического обслуживания изделия в том случае, если этого требует эксплуатационная документация;
- › использования изделия в целях, для которых оно не предназначено;
- › действий третьих лиц: ремонт или внесение несанкционированных изготовителем конструктивных или схмотехнических изменений не уполномоченными лицами;
- › отклонений от стандартов и норм питающих сетей;
- › действия непреодолимой силы (стихия, пожар, молния т.п.);
- › несчастных случаев, умышленных или неосторожных действий потребителя или третьих лиц, в том числе повлекших механические повреждения изделия;
- › попадания внутрь изделия посторонних предметов, веществ, жидкостей, насекомых, продуктов жизнедеятельности насекомых;
- › нестабильного соединения проводной/беспроводной сети и нестабильные телефонные линии, некачественным заземлением, внешними электромагнитными полями, воздействия прямого солнечного света, высокой влажности и вибрации;
- › несовместимости программного обеспечения и вирусным (вредоносным) ПО, а также самовольным модифицированием встроенного программного обеспечения, а также при использовании стороннего программного обеспечения;

- › подключения внешних устройств, которое привело к выходу из строя всего устройства или какой-либо его части;
- › естественного ухудшения (старения), включая вложения, дискеты, руководства, а также снижения емкости аккумуляторного блока;
- › использования нестандартных и (или) некачественных расходных материалов, принадлежностей, запасных частей, элементов питания и/или носителей информации различных типов.

Гарантийное обслуживание не распространяется на следующие виды работ:

- › установка, настройка и подключение изделия на месте эксплуатации;
- › переустановка операционной системы (заводской «прошивки»), поврежденной в результате умышленных или неосторожных действий потребителя или третьих лиц.
- › инструктаж и консультирование потребителя по использованию изделия;
- › очистка изделия снаружи либо изнутри

Гарантийному обслуживанию не подлежат ниже перечисленные расходные материалы и аксессуары:

- › пульты управления, батарейки, внешние блоки питания и зарядные устройства, соединительные провода с разъемами;
- › документация прилагаемая к изделию.

Ограниченная гарантия на программное обеспечение

Корпорация Haier не предоставляет никаких гарантий, выраженных в явной форме или подразумеваемых, на предустановленное программное обеспечение, его качество, производительность, функциональность или совместимость для конкретных целей. Корпорация Haier также не гарантирует, что функции, содержащиеся в программном обеспечении, будут соответствовать конкретным требованиям, и что работа программного обеспечения будет бесперебойной и безошибочной. Таким образом, программное обеспечение предоставляется в состоянии «как есть» (т.е. без гарантии качества), за исключением случаев, когда непосредственно указано иное в письменном виде.

Внимание!

Настоятельно рекомендуется перед посещением Авторизованного сервисного центра сделать резервные копии всех данных, хранящихся на вашем устройстве. Корпорация Haier и Авторизованные сервисные центры не несут ответственности за все убытки, ущерб, включая упущенную выгоду и т.п., связанные с потерей данных на устройствах хранения и записи данных, в том числе связанных с потерей данных в процессе ремонта.

Корпорация Haier не несет ответственности за потерю потребителем при использовании изделия какой-либо конфиденциальной или персональной информации. Предоставление служб и/или программного обеспечения третьими лицами может быть изменено, приостановлено или прекращено без предварительного уведомления.

Информация об изготовителе, импортере и сертификации

17.

Изготовитель:

«Haier Overseas Electric Appliances Corp. Ltd.», Room S401, Haier Brand building, Haier Industry park
Hi-tech Zone, Laoshan District, Qingdao, China.

Уполномоченная организация/импортер:

ООО «ХАР», 121099, город Москва, Новинский бульвар, дом 8, этаж 16, офис 1601.
Тел.: 8-800-250-43-05, адрес эл. почты: info@haierrussia.ru

Уполномоченная организация в Республике Казахстан:

ТОО «Хайер Мидл Эйжа», 050000, город Алматы, Медеуский район, Проспект Достык, дом 210.
Тел.: 8-800-070-01-29, адрес эл. почты: suppotr@haieronline.kz

Продукция соответствует требованиям технических регламентов Евразийского экономического (Таможенного) союза:

Сертификат соответствия № ЕАЭС RU С-CN.АЯ46.В.43006/25 от 12.09.2025 действует до 11.09.2030.

Декларация соответствия № ЕАЭС N RU Д-CN.РА08.В.15754/25 от 12.09.2025 действует до 11.09.2030.

*Более подробные сведения указаны в Едином реестре выданных сертификатов соответствия и зарегистрированных деклараций о соответствии Евразийского экономического союза.

Дата изготовления и гарантийный срок указаны на упаковке.

Сделано в Китае.

Haier

Сабвуфері бар саундбар HSD310S5



Мазмұны

1. Маңызды қауіпсіздік нұсқаулары	3
1.1 Қауіпсіздік	3
1.2 Сақтандырулар мен ескертулер	4
1.3 Сақтау және тасымалдау ережелері мен шарттары	6
2. Жеткізілім жиынтығы	7
3. Құрамбөліктердің орналасуы	8
3.1 Саундбар	8
3.2 Сабвуфер	9
3.3 Қашықтықтан басқару тетігі	10
4. Дайындық	11
4.1 Қашықтықтан басқару тетігін дайындау	11
4.2 Қашықтықтан басқару тетігінің батареясын ауыстыру	11
5. Орнату және бекіту	13
5.1 Ұсынылатын орнату нұсқалары	13
5.2 Қабырғаға бекітудің сақтық шаралары	13
6. Құрылғыларды қосу	15
6.1 Dolby Atmos	15
6.2 HDMI қосылымы	15
6.3 Оптикалық қосқышты қолдану	17
6.4 Коаксиалды қосқышты қолдану	17
6.5 AUX қосқышын қолдану	18
6.6 Қуатты қосу	18
7. Сабвуферді автоматты түрде және қолмен түйіндестіру	19
7.1 Автоматты түйіндестіру	19
7.2 Қолмен түйіндестіру	19
8. Негізгі операциялар	20
8.1 Күту режимдері және қосу	20
8.2 Автоматты түрде өшіру функциясы	20
8.3 Ойнату режимдерін таңдау	20
8.4 Эквалайзер (EQ) әсерін таңдау	21
8.5 Дыбыс деңгейін реттеу	21
8.6 Dolby Atmos-ты қосу/өшіру	21
8.7 Экран жарықтығын реттеу	22
8.8 Баптаулар мәзірі	22
8.9 Бейне мен дыбысты синхрондау (AV-SYNC)	22
9. AUX/OPTICAL/COAXIAL/HDMI құрылғыларын басқару	23
10. Музыканы USB арқылы ойнату	24
11. Bluetooth арқылы жұмыс істеу	25
12. Ақаулықтарды жою	26
13. Техникалық сипаттамалар	27
14. Құқықтық ақпарат	29
15. Клиенттерге қызмет көрсету	30
16. Кепілдік шарттары	31
17. Өндіруші, импорттаушы және сертификаттау туралы ақпарат	34

Маңызды нұсқаулар

1.

Ескерту!



Электр тоғының соғу қаупі!
Құрылғының қорабын ашпаңыз!

Абайлаңыз: Электр тоғының соғу қаупін азайту үшін қораптың қақпағын шешпеңіз. Ішінде пайдаланушы қолдана алатын бөліктер жоқ. Қызмет көрсету бойынша білікті қызметкерге жүгініңіз.

Тең бүйірлі үшбұрыштың ішіндегі найзағай белгісі пайдаланушыға электр тоғының соғу қаупін тудыруы мүмкін оқшауланбаған кернеудің бар екендігі туралы ескертеді.



Тең бүйірлі үшбұрыштың ішіндегі леп белгісі пайдаланушыға өнімнің құжатнамасында көрсетілген маңызды пайдалану және техникалық қызмет көрсету нұсқауларының бары туралы ескертеді.



1.1 Қауіпсіздік

1. Құралды қолданар алдында **осы нұсқаулықты оқып шығыңыз**. Осы өнімді қолданар алдында барлық қауіпсіздік нұсқаулары мен пайдалану бойынша нұсқаулықты оқып шығу керек.
2. **Қолдану бойынша нұсқаулықты** болашақта жүгіну үшін **сақтаңыз**
3. Құрылғыдағы және нұсқаулықтағы **барлық ескертулерді ескеріңіз**.
4. **Қолдану және баптау бойынша барлық ұсыныстарды орындаңыз**.
5. **Құрылғыны судың жанында немесе жоғары ылғалдылықта қолданбаңыз**.
Құрылғыны судың жанында немесе жоғары ылғалдылықта, мысалы, дымқыл жерлерде немесе бассейннің жанында және т.б. жерлерде қолдануға болмайды.
6. **Құрылғыны тек құрғақ шүберекпен сүртіңіз**.
7. **Желдету саңылауларын жаппаңыз**.
Құрылғыларды өндірушінің нұсқауларына сәйкес орнатыңыз.
8. Радиаторлар, жылытқыштар, пештер және тағы сол сияқты **жылу көздерінің жанына жақын қоймаңыз**.
9. **Зақымдалған қуат сымы бар құралды пайдалануға тыйым салынады!** Жеткізілім жиынтығына кіретін қуат ашасы резеткіге сәйкес келмесе – Авторизацияланған қызмет көрсету орталығына хабарласыңыз.
10. **Қуат сымын, әсіресе оның құрылғыға қосылған және одан шығатын жерлерінде зақымданудан сақтаңыз**.
11. **Қосалқы бөлшектер мен құрамбөліктердің тек түпнұсқасын пайдаланыңыз**.
12. **Өндіруші ұсынған немесе жабдықпен бірге жеткізілген кронштейнмен ғана пайдалану керек**. Құрылғының құлауы есебінен жарақат алмас үшін орнын ауыстыру кезінде сақ болыңыз.
13. **Найзағай жарқырағанда немесе құрылғы ұзақ уақыт пайдаланылмаған кезде оны электр желісінен ажыратыңыз**.

14. **Барлық жөндеу жұмыстарын тек білікті мамандар жүзеге асыруы керек.** Егер құрылғы қандай да бір жолмен зақымдалса, оның ішінде қуат сымының немесе ашаның зақымдануы, сұйықтықтың енуі, жаңбыр немесе ылғалдың әсер етуі, қалыпты жұмыс жасамауы немесе құлатып алған жағдайда міндетті түрде сервистік қызмет қажет.
15. **Бұл құрылғы II классты немесе қос оқшауланған құрылғы болып табылады.** Ол жерлендіруші өткізгішке қосылуды қажет етпейтіндей етіп жасалған.
16. **Құрылғының бетіне сұйықтықтары бар заттарды қоюға болмайды.** Тамшы немесе су шашырап кетпеуі керек.
17. **Қалыпты желдетуді қамтамасыз ету үшін құрылғының айналасында ең кем дегенде 5 см бос орын болуы керек.**
18. Желдеткіш саңылауларды газет, асжаулық, перде және т.б. заттармен жабу арқылы **қалыпты ауа айналымына кедергі жасауға болмайды.**
19. **Құрылғының бетіне ашық жалын көздерін (жанып тұрған шамдар немесе басқа да от көздерін) қоюға болмайды.**
21. **Пайдаланылған батареялар қоқысқа тасталынады немесе жергілікті заңнаманың нормативтарына сәйкес қайта өңделуі қажет.**
21. **Құрылғы қалыпты климаттық аймақтарда пайдалануға арналған.**

1.2 Сақтандырулар мен ескертулер

- › Осы нұсқаулықта көрсетілгеннен бөлек басқару элементтерін, баптауларды немесе процедураларды пайдалану қауіпті сәулеленуге немесе құрылғының қауіпсіздігінің бұзылуына әкелуі мүмкін.
- › Өрт немесе электр тоғының соғуы қауіпі болмас үшін құрылғыға жаңбыр немесе су тимеуі керек. Құрылғыны тамшылар немесе сұйықтықтар тиетін жерге орналастыруға болмайды.
- › Қуат ашасы қуатты өшіру үшін қол жетімді болуы керек.
- › Дұрыс емес модельге ауыстырылған кезде қуат көздерінің жарылу қаупі. Батареяларды тек ұқсас модельмен ауыстырыңыз.
- › Батареялар шамадан тыс қызу, күн сәулесі немесе оттың әсеріне ұшырамауы керек.
- › Жұмысты бастамас бұрын электр желісінің кернеуі құрылғының жұмыс кернеуіне сәйкес келетініне көз жеткізіңіз.
- › Құрылғыны күшті магнит өрістеріне жақын қоймаңыз.
- › Жүйені күшейткіштің немесе ресивердің үстіне қоймаңыз.
- › Егер құрылғының ішіне қатты зат немесе сұйықтық кірсе, қуатты өшіріп, құрылғыны білікті мамандарға тексертіңіз.
- › Құрылғыны химиялық еріткіштермен тазаламаңыз. Таза, құрғақ шүберекті қолданыңыз.
- › Ашаны резеткеден алатын кезде сымынан тартпай, резеткені ұстап тұрып, абайлап алыңыз.
- › Құрылғыға кез келген өзгертулер мен модификациялар енгізуге тыйым салынады.



Батарейаларды қолдану

Абайлаңыз! Жарақат тудыратын, мүліктің немесе құрылғының өзіне зақым келтіруі мүмкін электролиттің шығып кетуіне жол бермеу үшін:

- Батарейаларды плюс (+) және минус (-) белгілеріне сәйкес дұрыс салыңыз.
- Ескі және жаңа батарейаларды бір уақытта орнатпаңыз.
- Сілтілі, стандартты (көмір-мырыш) немесе қайта қуатталатын (никель-кадмий, никель-металл гидридті және т.б.) батарейаларды бірге қолданбаңыз.
- Егер құрылғы ұзақ уақыт қолданылмаса, батарейаларды алып тастаңыз.



Өнімді дұрыс жою

Бұл таңбалау өнімді тұрмыстық қалдықтармен бірге тастауға болмайтынын білдіреді. Қоршаған ортаға және адам денсаулығына ықтимал жағымсыз әсерлердің алдын алу мақсатында ресурстарды тұрақты қайта пайдалану үшін өнімді жауапкершілікпен қайта өңдеңіз. Пайдаланылған құрылғыны тапсыру үшін қалдықтарды жинау жүйелерін пайдаланыңыз немесе электр құрылғыларын жоюға жауапты уәкілетті ұйымға хабарласыңыз.

Bluetooth

Bluetooth логотиптері мен ауызша белгілері Bluetooth SIG Inc. корпорациясының тіркелген сауда белгілері болып табылады, бұл белгілерді қандай да бір қолдану Haier компаниясымен лицензия бойынша жүзеге асырылады. Қалған сауда белгілері мен фирмалық атаулар өз иелеріне тиесілі.



HDMI терминологиясы жоғары ажыратымдылықтағы HDMI медиа интерфейсі, HDMI интерфейсінің дизайны және HDMI логотиптері HDMI Licensing Administrator, Inc. компаниясының сауда белгілері немесе тіркелген сауда белгілері болып табылады.

Dolby Atmos

Dolby, Dolby Atmos сауда белгісі, және қос "D" белгісі Dolby Laboratories Licensing Corporation корпорациясының тіркелген сауда белгілері болып табылады. Dolby Laboratories лицензиясы бойынша шығарылады. Құпия жарияланбаған материалдар. Авторлық құқық © 2012-2024 Dolby Laboratories. Барлық құқықтар қорғалған.

1.3 Сақтау және тасымалдау ережелері мен шарттары

- › Құрылғыны тікелей күн сәулесінің астында, жылыту құрылғыларының жанында немесе ылғалдылығы жоғары жерлерге қоюға болмайды.
- › Тасымалдау кезінде механикалық зақымданудан және қоршаған ортаның әсерінен тиісті қорғауды қамтамасыз ететін түпнұсқа қаптаманы пайдаланыңыз.
- › Жауын-шашыннан және механикалық зақымданудан қорғайтын жабық көліктің кез келген түрімен тасымалдауға жол беріледі.
- › Тасымалдау кезінде құрылғының құлап кетуіне және шамадан тыс тербелуіне жол бермеңіз.
- › Төмен температурада тасымалдағаннан немесе сақтағаннан кейін құрылғыны қосар алдында бөлме температурасында кемінде 2 сағат ұстау керек.
- › Ұзақ мерзімді сақтау кезінде құрылғының және оның қаптамасының күйін мезгіл-мезгіл (6 айда бір рет) тексеру ұсынылады.
- › Сақтау және тасымалдау кезінде ауыр заттарды саундбар қаптамасына қоймаңыз.

Жеткізу жинағы

2.

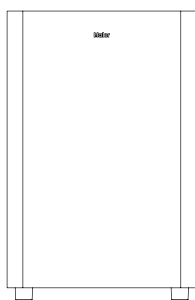

Саундбар

1 дана

Сабвуфер

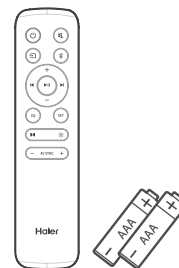
1 данаҚашықтан басқару
тетігі**1 дана**

AAA типті батареялар

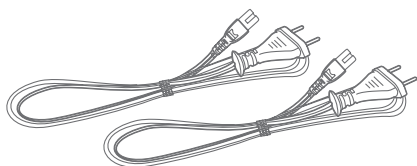
2 дана

Желілік сым

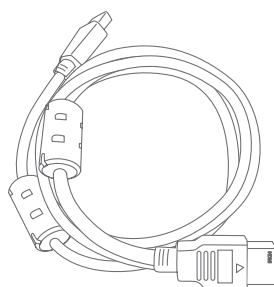
2 дана

HDMI кабелі

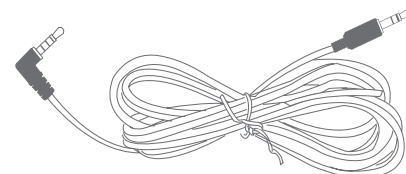
1 дана

Аудио кабель 3.5 мм

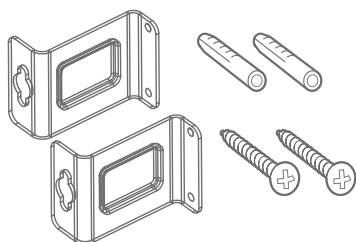
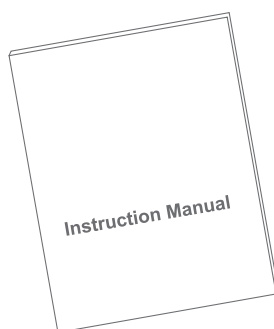
1 данаҚабырғаға орнатуға
арналған бекіткіштер
жиынтығы**1 дана**Пайдалану жөніндегі
нұсқаулық**1 дана**

Ескерту:



Осы пайдаланушы нұсқаулығында келтірілген иллюстрациялар, сызбалар мен суреттер тек анықтамалық мақсатта ұсынылған; нақты өнімнің сыртқы түрі басқаша болуы мүмкін.

Компоненттердің орналасуы

3.

3.1 Саундбар

Алдынан қарағандағы көрініс

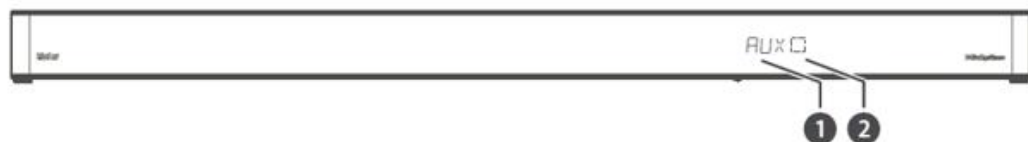

Артынан қарағандағы көрініс

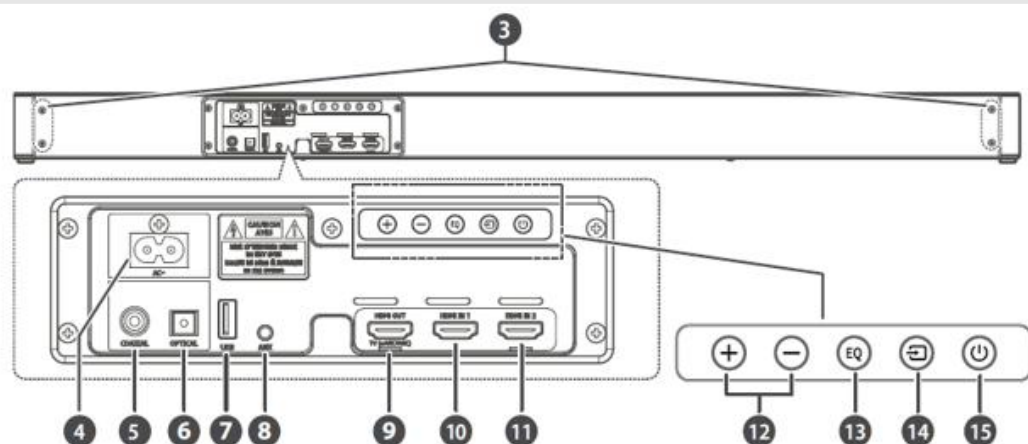

1. Дисплей. ПАғымдағы күйді көрсетеді.
2. Қашықтан басқару тетігінің сенсоры. Тетіктің сигналдарын қабылдайды.
3. Қабырғаға орнатуға арналған бұрандалар.
4. Желілік кабельді қосуға арналған қосқыш.
5. Коаксиалды кабельді қосуға арналған қосқыш.
6. Оптикалық кабельді қосуға арналған қосқыш.
7. USB қосқышы. Музыканы ойнату үшін тиісті сандық медианы қосыңыз.
8. AUX қосқышы.
9. HDMI OUT TV(eAR/ARC) қосқышы.
10. №1 HDMI IN қосқышы.
11. №2 HDMI IN қосқышы.
12. Дыбыс деңгейі батырмалары (+ / -).
13. Эквалайзерді белсендіру батырмасы.
14. Сигнал көзін таңдау батырмасы.
15. Күту режиміне қосу/ауыстыру батырмасы.

3.2 Сабвуфер

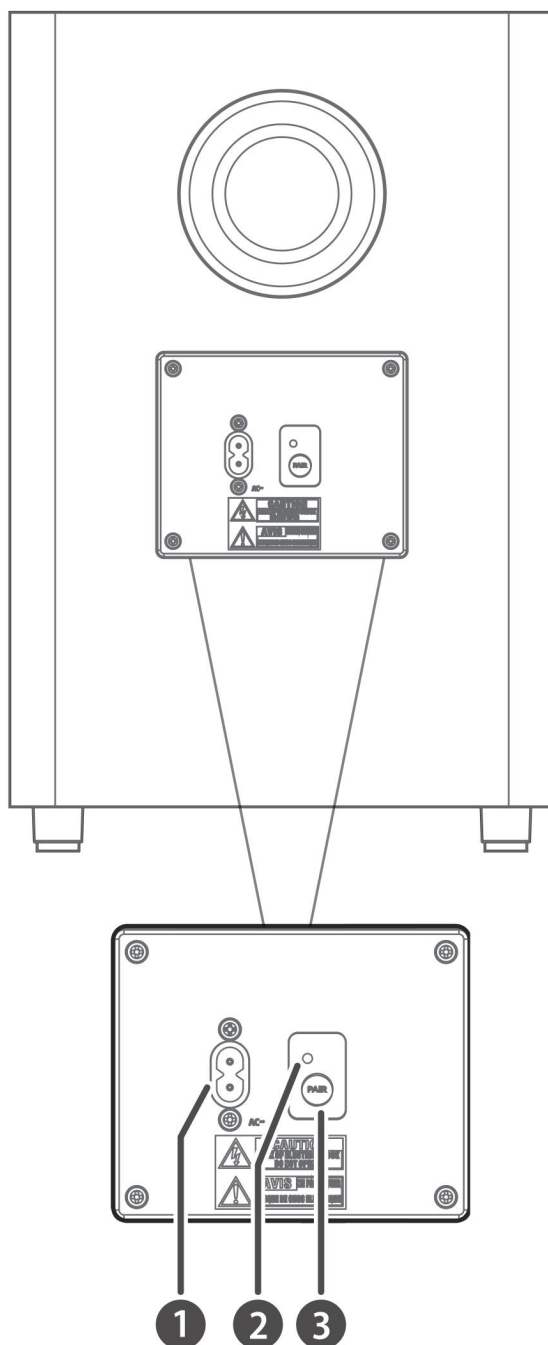

1. Желілік кабельді түйіндестіруге арналған қосқыш.
2. Жарық диоды түйіндестіру индикаторы. Түйіндестіру үдерісі жүріп жатқанда тез жыпылықтайды. Түйіндестіру кезінде жарық диоды жыпылықтауды тоқтатады.
3. Түйіндестіру батырмасы. Басу арқылы саундбар мен сабвуфер арасында түйіндестіру режимі іске қосылады.

3.3 Қашықтан басқару тетігі

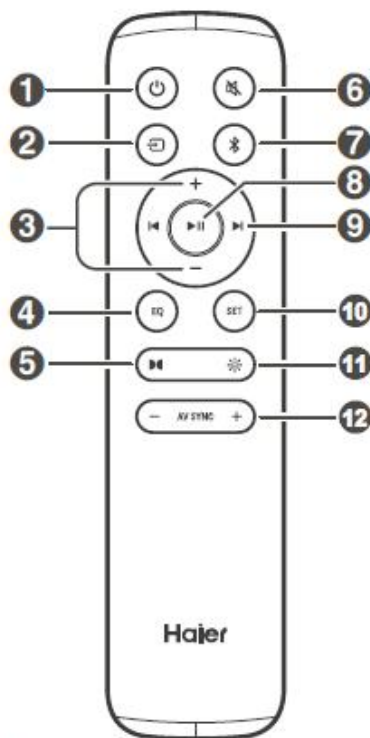

1. Қосу/өшіру батырмасы
2. Ойнату көзін таңдау
3. Дыбыс деңгейі
4. Эквалайзер эффектісін таңдау
5. DolbyAtmos әсерін қосу/өшіру
6. Дыбысты өшіру/қосу
7. Bluetooth режимін таңдау
8. Bluetooth/USB режимінде аудио ойнату/кідірту/ойнатуды жалғастыру.
Bluetooth режимінде түйіндестіру мүмкіндігін қосу немесе түйіндестірілген Bluetooth құрылғысын өшіру үшін басып тұрыңыз.
9. Bluetooth/USB арқылы ойнату режиміндегі Алдыңғы/Келесі трек.
10. Баптау мәзірі
11. Дисплей жарықтығын реттеу
12. Дыбыстың кешігу уақытын баптау (дыбыс пен суретті синхрондау)



+/- (VOL)

EQ



MUTE



SET



AV SYNC +/-

Дайындық

4.

4.1 Қашықтан басқару тетігін дайындау

Жинаққа кіретін қашықтан басқару тетігі дыбыс панелін алыстан басқаруға мүмкіндік береді

- ▶ Қашықтан басқару тетігі 6 м әрекет диапазонында қолданылса да, егер дыбыс панелі мен қашықтан басқару тетігі арасында кедергілер болса, басқару қиын болуы мүмкін.
- ▶ Егер қашықтан басқару тетігі инфрақызыл сәулелерді шашатын басқа құрылғының жанында қолданылса немесе дыбыс панелінің жанында инфрақызыл сәулелерді шашатын басқа қашықтан басқару құралдары қолданылса, онда ол дұрыс жұмыс істемеуі мүмкін және керісінше, басқа құрылғылар дұрыс жұмыс істемеуі мүмкін.

4.2 Қашықтан басқару тетігінің батареясын ауыстыру

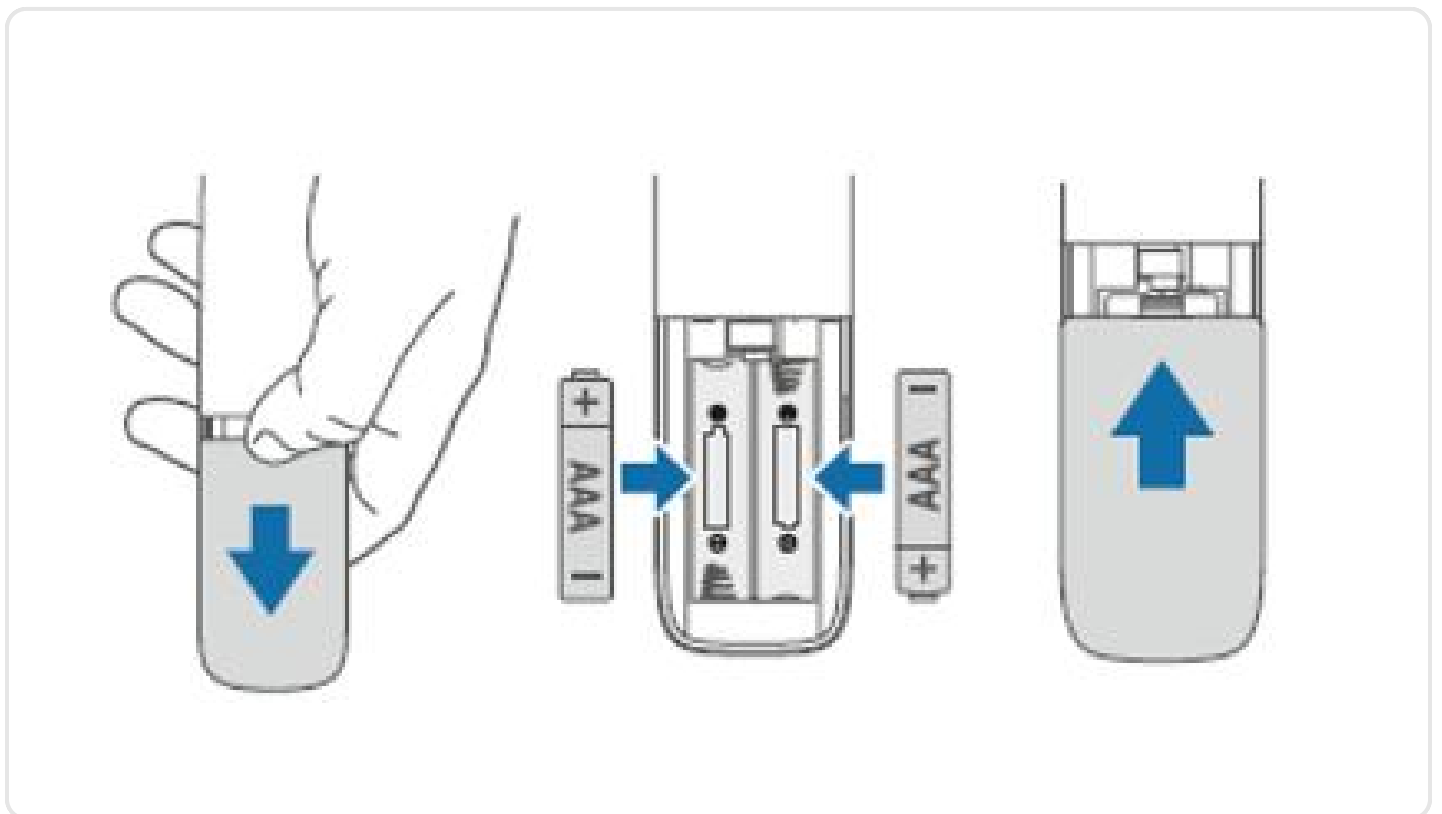

1. Батарея бөлімін ашу үшін қашықтан басқару тетігінің артқы қақпағын басып, сырғытыңыз.
2. Екі AAA өлшемді батареяны салыңыз (жинаққа кіреді). Батареялардың (+) және (-) полюстері батарея бөлігінде көрсетілген (+) және (-) полюстеріне сәйкес келетініне көз жеткізіңіз.
3. Батарея бөлігінің қақпағын жабыңыз.

Батарейаларды қолдану кезіндегі сақтық шаралары.

Батарейаларды орнату полярлығын міндетті түрде сақтаңыз.

- Бір типті батарейаларды орнатыңыз. Әртүрлі типті батарейаларды ешқашан бірге орнатпаңыз.
- Қайта зарядталатын және қайта зарядталмайтын батарейаларды да қолдануға болады. Олардың жапсырмаларындағы сақтық шараларымен танысыңыз.
- Батарея қақпағын және батарейалардың өзін алған кезде тырнақтарыңызды байқаңыз.
- Қашықтан басқару тетігін құлатып алмаңыз.
- Қашықтан басқару тетігін соғып алмаңыз.
- Қашықтан басқару тетігіне су немесе басқа да сұйықтықтарды төгіп алмаңыз.
- Қашықтан басқару тетігін дымқыл заттардың үстіне қоймаңыз.
- Қашықтан басқару тетігін тікелей күн сәулесінің астында немесе шамадан тыс жылу көздерінің жанында қалдырмаңыз.
- Қашықтан басқару тетігінің батареясын ұзақ уақыт бойы қолданылмаған жағдайда алып тастаңыз, себебі батареяның коррозиясы немесе ағып кетуі мүмкін, бұл жарақат тудыруы және/немесе мүлікке зақым келтіруі және/немесе өртке әкелуі мүмкін.
- АААтипінен басқа батарейаларды пайдаланбаңыз.
- Ескі батарейаларды жаңа батарейалармен бірге орнатпаңыз.
- Батарея қайта қуатталатын болмаса, оны ешқашан қайта қуаттамаңыз.

Орнату және бекіту

5.

5.1 Ұсынылатын орнату нұсқалары

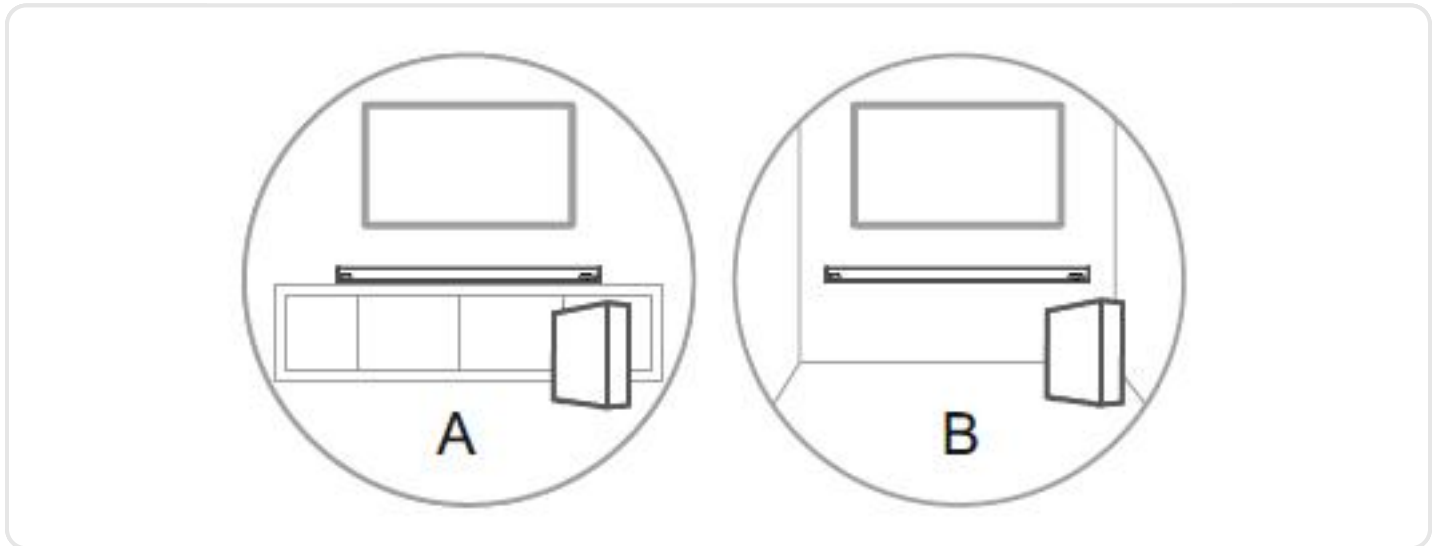

А нұсқасы:

Егер теледидар үстелде болса, онда панелді үстел үстіне тура теледидардың алдына қойыңыз.

В нұсқасы:

Егер теледидар қабырғаға бекітілген болса, дыбыс панелін теледидардың астыңғы жағына қабырғаға бекітіңіз.

5.2 Қабырғаға бекіту кезінде сақтау шараларын сақтаңыз:

- › Орнату тек білікті қызметкерлермен жүзеге асырылуы керек. Құрылғыны қате жинақтау ауыр жарақатқа әкелуі және мүлікке зақым келтіруі мүмкін (егерөзіңіз орнатқыңыз келсе, онда қабырға ішінде болуы мүмкін электр сымдары мен құбырлар сияқты байланыстардың бар-жоғын тексеруіңіз қажет). Орнатушы қабырғаның дыбыс панелі мен қабырға кронштейндерінің жалпы жүктемесіне қауіпсіз болуын тексеруге жауапты.
- › Орнату жұмыстары үшін қосымша құралдар (жинаққа кірмейді) қажет.
- › Бұрандаларды тартпаңыз.
- › Бұл нұсқаулықты келесі жолы қолдану үшін сақтаңыз.

ЕСКЕРТУ!

- Жарақаттануды болдырмау үшін бұл құрылғы орнату нұсқауларына сәйкес еденге/қабырғаға мықтап бекітілуі керек.
- Қабырғаға орнатудың ұсынылатын биіктігі: $\leq 1,5$ метр.

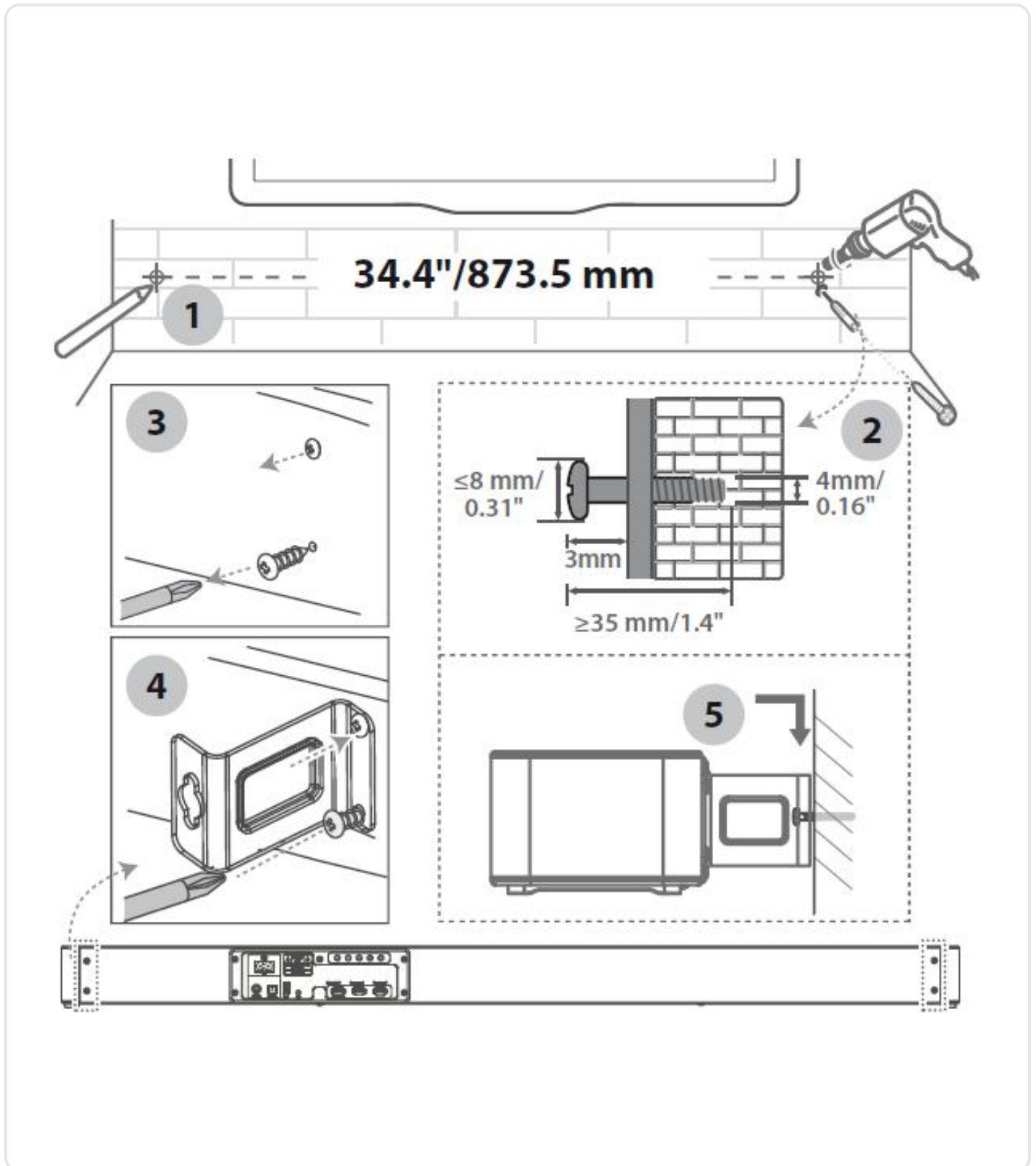

1. Қабырғаны бұрғылап, 2 параллель тесік (қабырға түріне байланысты әрқайсысы 5,5-6 мм) жасаңыз. Тесіктер арасындағы қашықтық 873,5 мм болуы керек.
2. Қабырға мен бұрданың басы арасында 3 мм бос орын қалдырыңыз.
3. Құрылғының артындағы 4 бұрданы бұрап шығарыңыз.
4. Қабырға монтажна бекіту кронштейндерін орнатыңыз және оларды саундбардың артқы жағына 4 бұрандамен бекітіңіз.
5. Саундбарды қабырғаға бекітіңіз.

Құрылғыларды қосу

6.

6.1 Dolby Atmos

DolbyAtmos технологиясы үш өлшемді кеңістіктің көлемді дыбысын жоғары дыбыстық айқындықпен қамтамасыз етеді. Қосымша ақпаратты dolby.com/technologies/dolby-atmos сайтынан қараңыз.

DolbyAtmos-ты белсендіру үшін HDMI байланысы қажет.

Қажетті шарттар:

1. Теледидарыңыз Dolby Atmos технологиясын қолдауы керек.
2. Аудио ағынының кіріс сигналы "Кодтаусыз" деп таңдалуы керек.
3. DolbyAtmos/Dolby digital/PCM пішімін таңдағаннан кейін саундбар DOLBYATMOS, DOLBYAUDIO немесе PCMAUDIO-ны көрсетеді.

6.2 HDMI қосылымы

Кейбір 4KHDR теледидарлары HDRконтентін қабылдау үшін HDMI-ға кіруді немесе кескінді баптауды қажет етеді. HDR дисплейін орнату туралы қосымша ақпарат алу үшін теледидардың нұсқаулығын қараңыз.

1-әдіс: ARC (Audio Return Channel)

- ARC(Audio Return Channel) функциясы теледидарыңыздан ARC-пен үйлесімді дыбысты бір HDMI қосылымы арқылы саундбарға жіберуге мүмкіндік береді.
- ARC функциясын қолдану үшін теледидарыңыздың HDMI-CEC және ARC-пен үйлесімді екеніне және сәйкесінше бапталғанына көз жеткізіңіз. Дұрыс баптаулар арқылы саундбардың дыбыс деңгейін (VOL +/- және MUTE) реттеу үшін теледидардың қашықтан басқару тетігін пайдалануға болады.

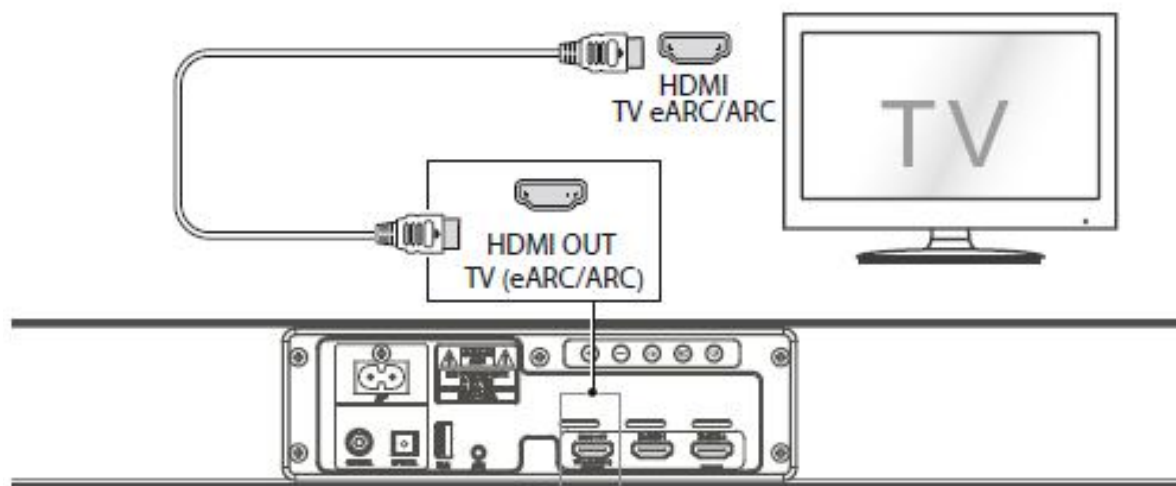

HDMI OUT TV (eARC/ARC)-тың HDMI кабелін теледидарыңыздағы ARC-пен үйлесімді HDMI (ARC) қосқышына жалғаңыз. Содан кейін қашықтан басқару тетігінен HDMI (TV eARC/ARC) таңдаңыз.

Кеңестер:

- Теледидарыңыз HDMI-CEC және ARC функцияларын қолдау керек. HDMI-CEC және ARC қосулы болуы керек.
- HDMI-CEC және ARC-ты баптау әдістері теледидар моделіне байланысты әр түрлі болуы мүмкін. ARC функциясы туралы толығырақ пайдаланушы нұсқаулығынан қараңыз.
- ARC тек HDMI ARC қолдайтын құрылғылармен, сондай-ақ HDMI! 1.4 (және одан жоғары) кабелмен жұмыс істейді.

2-әдіс: Стандартты HDMI қосылымы

- Егер теледидарыңыз HDMI ARC-пен үйлесімді болмаса, саундбарды теледидарға стандартты HDMI қосылымы арқылы қосыңыз.

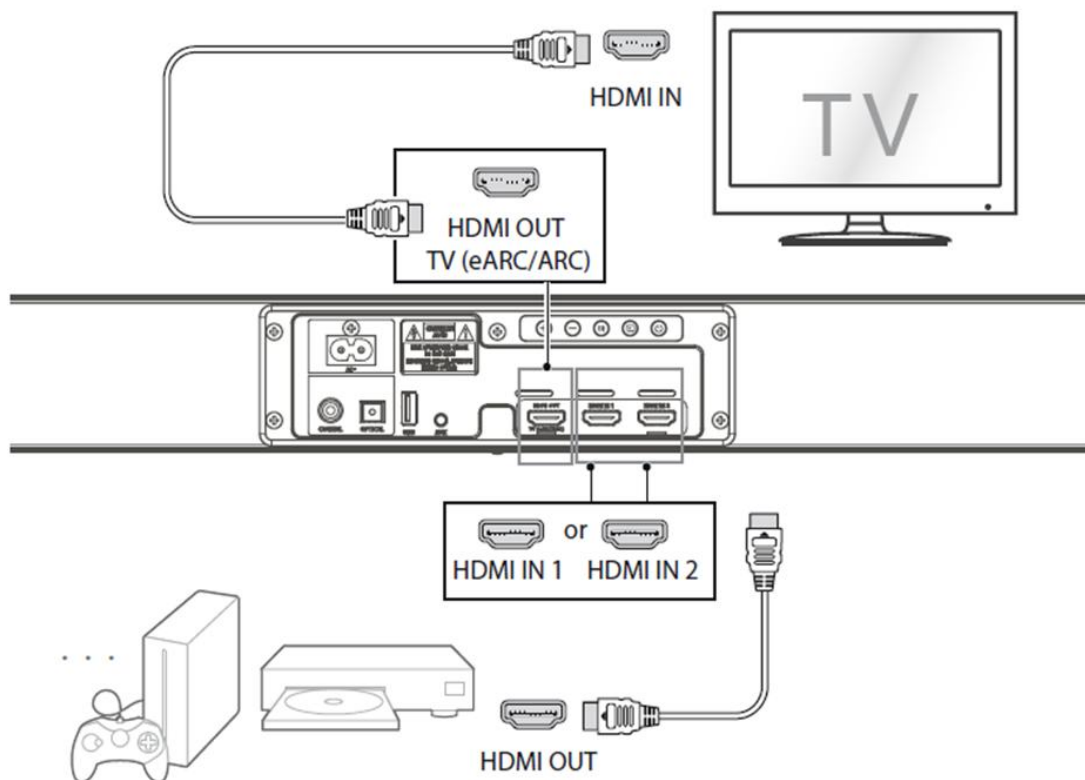

1. HDMI кабелін пайдаланып, HDMI OUT TV (eARC/ARC) саундбарының қосқышын теледидардың HDMI IN қосқышына жалғаңыз.
2. HDMI кабелін пайдаланып, HDMI IN (1 немесе 2) саундбар қосқышын сыртқы құрылғыларға (мысалы, ойын приставкасы, DVD ойнатқышы немесе Blu-ray) қосыңыз.

6.3 Оптикалық жалғағыштарды қолдану

Саундбардың оптикалық портынан қорғаныс бітеуішін алып тастаңыз және оптикалық кабельді теледидардың OPTICAL OUT оптикалық қосқышына жалғаңыз

6.4 Коаксиалды қосқышты қолдану

- Теледидарды коаксиалды шығыс арқылы қосуға болады. Ол үшін тиісті саундбар қосқышына және теледидардың COAXIAL OUT қосқышына қосылған коаксиалды кабельді пайдаланыңыз.

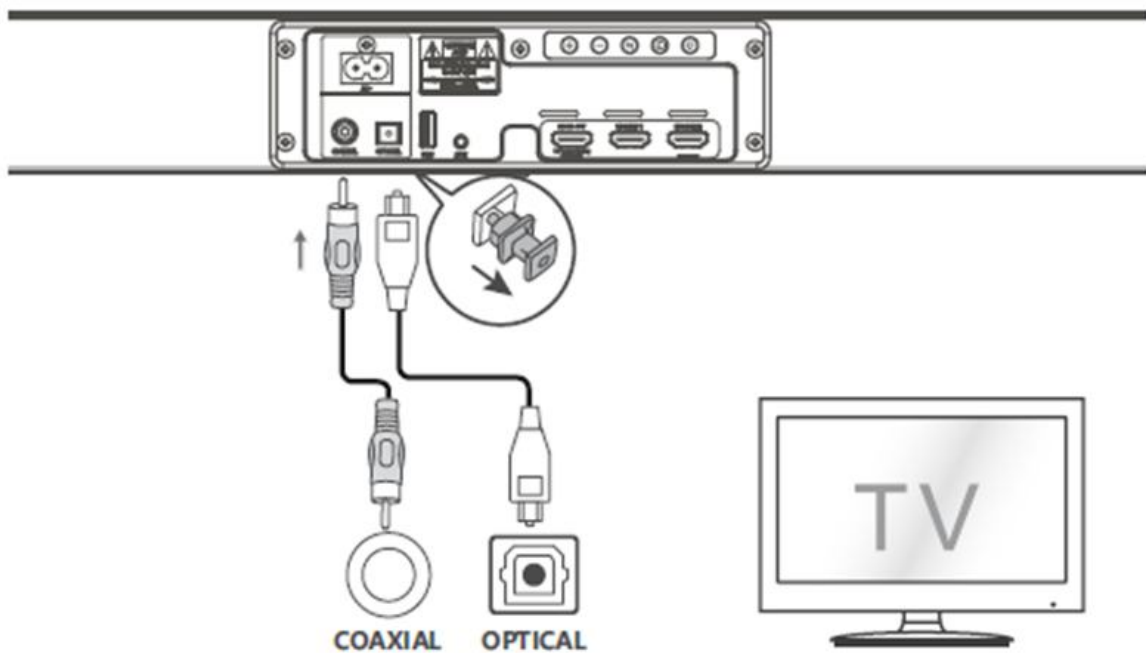

Keңестер:

- Құрылғы кіріс көзінен барлық сандық аудио форматтарды кодсыздандырмауы мүмкін. Бұл жағдайда құрылғы өшеді. Бұл ақау EMEC.
- Кіріс көзінің аудио баптаулары (мысалы, теледидар, ойын консолі, DVD ойнатқышы және т.б.) PCM немесе DolbyDigital (дыбыс баптаулары туралы мәліметтерді кіріс құрылғысының пайдаланушы нұсқаулығынан қараңыз) HDMI/ОПТИКАЛЫҚ/КОАКСИАЛДЫ қосқышымен орнатылғанына көз жеткізіңіз.

6.5 AUX қосқышын қолдану

- A. Теледидар қосқышын немесе сыртқы аудио құрылғыны панельдегі AUX ұясына қосу үшін 3.5 мм аудио кабельді пайдаланыңыз.
- B. Теледидардың аудио шығысын құрылғыдағы AUX ұясына қосу үшін RCA-3,5 мм аудио кабелін пайдаланыңыз.

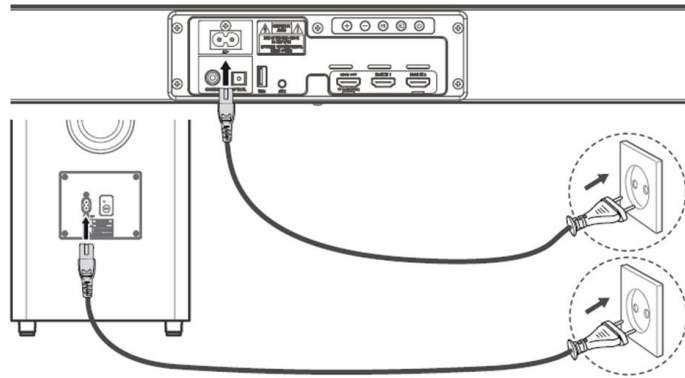

6.6 Қуат қосылымы

Құрылғының зақымдану қаупі!

- › Желінің қуат кернеуі саундбардың артқы немесе төменгі жағында көрсетілген кернеуге сәйкес келетініне көз жеткізіңіз.
- › Айнымалы ток сымын қоспас бұрын, барлық басқа қосылымдарды орындағаныңызға көз жеткізіңіз
- › **Саундбар.** Желілік кабельді негізгі блоктың айнымалы ток ұясына, содан кейін резеткеге қосыңыз
- › **Сабвуфер.** Желілік кабельді сабвуфердің айнымалы ток ұясына, содан кейін электр резеткесіне қосыңыз.

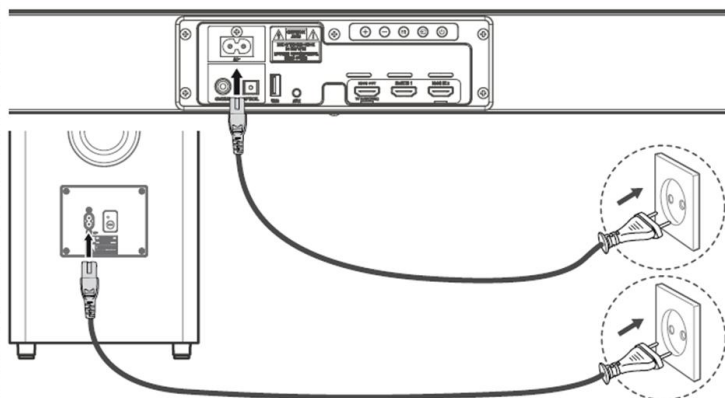

Сабвуферді автоматты және қолмен түйіндестіру

7.

7.1 Автоматты түйіндестіру

1. Жүйе негізгі панельді қосқан кезде сабвуфермен өздігінен байланыс орнатуға тырысады.
2. Сымсыз сабвуфердің жарықдиодты индикаторы негізінде түйіндестіру күйін анықтаңыз

Жарықдиодтың күйі	Жағдайы
Тез жыпылықтау	Сабвуфер түйіндестіру үдерісінде
Үнемі жанып тұрады	Қосылу/Түйіндестіру сәтті өтті
Баяу жыпылықтау	Қосылу/Түйіндестіру болған жоқ

Ескерту:

- Қолмен түйіндестіруден басқа жағдайда сабвуфердің артындағы PAIR батырмасын баспаңыз.
- Егер автоматты түйіндестіру жүзеге аспаса, сабвуферді саундбармен қолмен түйіндестіріңіз.

7.2 Қолмен түйіндестіру

1. Барлық кабельдердің мықтап жалғанғанына және дыбыс панелінің қосулы екеніне көз жеткізіңіз.
2. Сабвуфердің артындағы PAIR батырмасын бірнеше секунд басып тұрыңыз. Сабвуфер түйіндестіру режиміне өтеді және Pair индикаторы тез жыпылықтай бастайды.
3. Негізгі блокты қосу үшін негізгі блоктағы немесе қашықтан басқару тетігіндегі  түймесін басыңыз.
4. Сәтті сымсыз қосылғаннан кейін Pair индикаторы жанады.
5. Егер Pair индикаторы баяу жыпылықтаса, сымсыз байланыс орнатылған жоқ. Сабвуфер кабелін ажыратыңыз, сосын 4 минуттан кейін негізгі кабельді қайта қосыңыз. 1-4 қадамдарды қайталаңыз.

Ескертпе:

- Егер сымсыз байланыс тағы да орнатылмаса, орналасқан жеріңіздің айналасында қақтығыс немесе күшті кедергі (мысалы, электрондық құрылғының кедергісі) бар-жоғын тексеріңіз. Осы қақтығыстарды немесе күшті кедергілерді жойып, жоғарыдағы үдерістерді қайталаңыз.
- Сабвуфер ашық кеңістікте 6 мот дыбыстық панелден аспайтын қашықтықта болуы керек.
- Егер дыбыс панелі сабвуферге қосылмаған болса және "Қосу" режимінде болса " POWER индикаторы жыпылықтайды. Сабвуферді саундбарға қосу үшін жоғарыдағы 1-4 қадамдарды орындаңыз.

Негізгі операциялар

8.

8.1 Күту режимдері және қосу

Құрылғы бірінші рет электр желісіне қосылған соң бірден күту режимінде болады.

- › **Панелдегі немесе қашықтан басқару тетігіндегі**  батырмасын басу арқылы режимді қосылған күй мен күту режимі арасында ауыстыра аласыз.
- › Егер сіз дыбыс панелін толығымен өшіргіңіз келсе, желілік сымның ашасын резеткеден ажыратыңыз.

8.2 Автоматты түрде өшіру функциясы

- › Шамамен 15 минуттан кейін жүйе белсенді дыбыс көзі болмаса немесе дыбыс деңгейі нөлге жақын болса, күту режиміне өтеді.
- › Егер сіз дыбыс панелін толығымен өшіргіңіз келсе, желілік сымның ашасын резеткеден ажыратыңыз.

8.3 Ойнату режимдерін таңдау





SOURCE  батырмасымен қажетті HDMI eARC/ARC, HDMI 1, HDMI 2, OPTICAL, COAXIAL, AUX, USB немесе Bluetooth көзін таңдаңыз.

Дисплейде бейнелеу	Ойнату режимі
ARC / E-ARC	HDMI eARC/ARC
HDMI 1	HDMI 1
HDMI 2	HDMI 2
OPT	OPTICAL
COA	COAXIAL
AUX	AUX
USB	USB
BT	Bluetooth

8.4 Эквалайзер (EQ) эффектісін таңдау

- EQ батырмасын басу арқылы эквалайзердің пресеттерін таңдаңыз. Қол жетімді алдын ала орнатулар: MOVIE, MUSIC, NEWS, NIGHT.

8.5 Дыбыс деңгейін реттеу

- Алдыңғы панелдегі немесе қашықтан басқару тетігіндегі  батырмаларымен дыбысты көбейтіңіз немесе азайтыңыз.
- Егер дыбысты өшіргіңіз келсе, қашықтан басқару тетігіндегі  батырмасын басыңыз. Қалыпты тыңдауды жалғастыру үшін  батырмасын қайтадан басыңыз немесе панелдегі не қашықтан басқару тетігіндегі  батырмасын басыңыз.

8.6 Dolby Atmos-ты белсендіру/өшіру



- Dolby Atmos әсерін қосу немесе өшіру үшін қашықтан басқару тетігіндегі сәйкес  батырмасын басыңыз.

8.7 Экран жарықтығын реттеу

- › Қашықтан басқару тетігіндегі  реттеу батырмасымен дисплей жарықтығының баптауларын өзгертіңіз.

8.8 Баптаулар мәзірі

Мәзір жоғары жиіліктің (TREBLE) және төменгі жиіліктің (BASS) теңгерімін реттеу сияқты кеңейтілген баптауларды жүзеге асырады.

- › Мәзірді жылжыту үшін  батырмасын басыңыз.
- › Таңдалған жолдағы мәндерді өзгерту  батырмаларын басу арқылы жүзеге асырылады.
- › Егер 3 секунд ішінде ешқандай батырмалар басылмаса, жүйе автоматты түрде мәзірден шығып кетеді.

8.9 Бейне дыбыстық сигналды синхрондау (AV-SYNC)

Бейне сигналына қатысты аудио кідірісі реттеледі.



- › Қашықтан басқару тетігіндегі  батырмаларын басу арқылы бейне сигналға сәйкес аудио кідіріс уақытын реттеуге болады.
- › AV00...AV200 баптауының ауқымы (әдепкі қалпы бойынша кідіріс 00 мәніне орнатылған).

Keңес:

- AUX/BT/USB режимінде AV-SYNC+/- батырмаларын басу ешқандай әсер көрсетпейді. Дыбысты кешіктіру баптауы тек сандық аудио үшін жарамды (мысалы, HDMI eARC/ARC, HDMI 1, HDMI 2, OPTICAL, COAXIAL).

AUX/OPTICAL/COAXIAL/HDMI құрылғыларын басқару

9.

1. Дыбыс тақтасының теледидарға немесе аудио құрылғыға қосылғанына көз жеткізіңіз.
2. HDMIeARC/ARC, HDMI 1, HDMI 2, OPTICAL, COAXIAL және AUX режимін таңдау үшін дыбыс жолағындағы немесе қашықтан басқару тетігіндегі **SOURCE**  батырмасын басыңыз. Таңдалған режим дисплейде көрсетіледі.
3. Дыбысты ойнату үшін саундбарды басқарыңыз.
4. Дыбыс деңгейін қажетті деңгейге реттеу үшін  батырмасын басыңыз.

Keңec:

- Дыбыс панелі кіріс көзінен барлық сандық аудио форматтарды кодсыздандырмауы мүмкін. Бұл жағдайда саундбар өшеді. Бұл ақау EMEC. Кіріс сигналының аудио баптауы (мысалы, теледидар, ойын консолі, DVD ойнатқышы және т.б.) PCM-ге HDMI/OPTICAL кірісімен орнатылғанына көз жеткізіңіз (дыбыс баптаулары туралы толық ақпарат алу үшін кіріс көзі құрылғысының пайдаланушы нұсқаулығын қараңыз).
- Басқа аудио форматты таңдағанда, саундбар келесілерді көрсетеді:

PCM	PCM AUDIO
Dolby Digital	DOLBY AUDIO
Dolby TrueHD	DOLBY AUDIO
Dolby Digital Plus	DOLBY AUDIO
Dolby Atmos - Dolby TrueHD	DOLBY ATMOS
Dolby Atmos - Dolby Digital Plus	DOLBY ATMOS



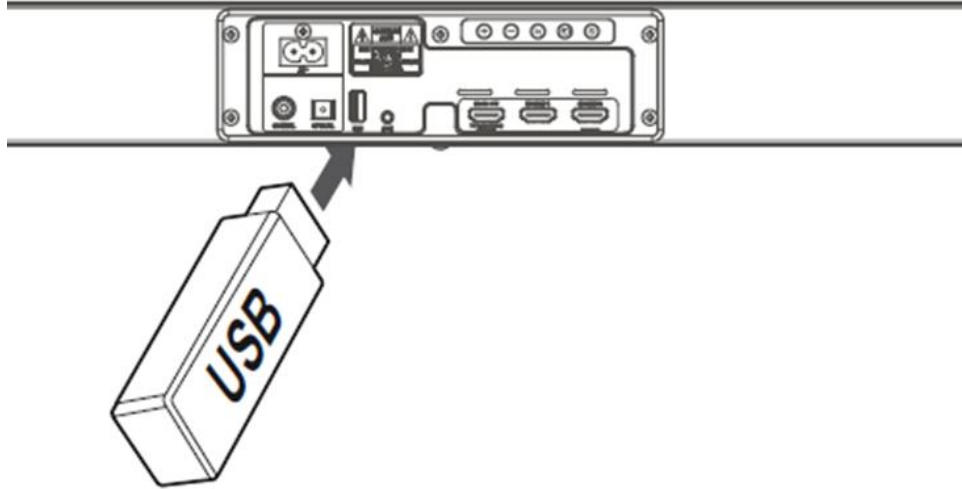

USB арқылы музыка ойнату

10.

USB жинақтауышын қосыңыз және құрылғы қолдайтын музыканы ойнатыңыз.



- Форматтары: MP3, жинақтауыштардың максималды көлемі – 32 ГБ дейін.
- Саундбар кейбір USB құрылғыларымен сәйкес болмауы мүмкін, бұл ақаулықтың барын білдірмейді.

1. USB-мен ойнату режимін таңдау үшін саундбардағы немесе қашықтан басқару тетігіндегі  батырмасын басыңыз.
2. Ойнатуды кідірту/жалғастыру үшін  батырмасын басыңыз.
3. Ойнату кезінде:
 - Ойнатуды кідірту немесе жалғастыру үшін қашықтан басқару тетігіндегі  батырмасын басыңыз.
 - Алдыңғы/келесі файлға өту үшін қашықтан басқару тетігіндегі  батырмаларды басыңыз.

Bluetooth арқылы жұмыс істеу

11.

Музыка тыңдау үшін дыбыс тақтасын Bluetooth® құрылғысымен түйінdestіріңіз:



Бірінші түйінdestіру

1. Bluetooth® режимін таңдау үшін қашықтан басқару тетігіндегі немесе дыбыс панеліндегі  батырмасын басыңыз. Дисплейде NO BT көрсетіледі.
2. Bluetooth құрылғысында Bluetooth-ды қосыңыз, қосу үшін "HSD310S5" таңдаңыз.
3. Дыбыстық панелден дауыс сүйемелдеуін күтіңіз.
4. Bluetooth құрылғысында аудио файлдарды немесе музыканы таңдап, ойнатыңыз.

Бірінші түйінdestіруден кейін жаңа құрылғыны түйінdestіріңіз.

1. Ағымдағы қосылған Bluetooth құрылғыларынан ажырату және Bluetooth түйінdestіру режиміне кіру үшін қашықтан басқару тетігіндегі  батырмасын немесе дыбыс панеліндегі батырманы басып тұрыңыз.
2. Bluetooth® құрылғысымен түйінdestіру үшін 2-3 қадамдарды орындаңыз.

Bluetooth® құрылғысынан музыка тыңдау

- Егер сіздің Bluetooth® құрылғыңыз A2DP қолдайтын болса, музыканы өз құрылғыңыздан қосыңыз.
- Егер сіздің Bluetooth® құрылғыңыз A2DP қолдайтын болса, ойнатуды басқару үшін қоса берілген қашықтан басқару тетігін пайдаланыңыз.
- Дыбыс деңгейін көбейту/азайту үшін  батырмасын басыңыз.
- Ойнатуды кідірту/жалғастыру үшін  батырмасын басыңыз.
- Алдыңғы файлға өту үшін  батырмасын басыңыз.

Ақпарат:

- Bluetooth® құрылғысы мен саундбар арасындағы жұмыс диапазоны 8 метрге дейін.
- Bluetooth® құрылғысын саундбарға қосар алдында құрылғының мүмкіндіктерін білетініңізге көз жеткізіңіз.
- Барлық Bluetooth® құрылғыларымен үйлесімділікке кепілдік берілмейді.
- Bluetooth® құрылғысы мен саундбар арасындағы кез келген кедергі жұмыс диапазонын төмендетуі мүмкін.
- Саундбарды кедергі келтіруі мүмкін басқа электрондық құрылғылардан аулақ ұстаңыз.
- Егер сіздің құрылғыңыз жұмыс диапазонынан тыс болса, сымсыз Bluetooth® қосылымы үзіледі.

Ақаулықтарды жою

12.

Кең таралған мәселелерді шешу:

Мәселе	Шешім
Құрылғы қосылмайды	<ul style="list-style-type: none"> Резеткедегі электр қуатын тексеріп, дұрыс қосылғанына көз жеткізіңіз. Құрылғыны қосу үшін  батырмасын басыңыз.
Қашықтан басқару тетігі жұмыс істемейді	<ul style="list-style-type: none"> Ойнатуды басқару батырмасын баспас бұрын алдымен дұрыс сигнал көзін таңдаңыз. Қашықтан басқару тетігі мен дыбыс панелі арасындағы қашықтықты азайтыңыз. Батареяны сәйкес полярлығын (+/-) сақтай отырып салыңыз. Батареяны ауыстырыңыз. Қашықтан басқару тетігін саундбардың алдыңғы жағындағы өткізгішке тікелей бағыттаңыз.
Дыбыс жоқ	<ul style="list-style-type: none"> Құрылғыдағы дыбыс өшірілмегеніне көз жеткізіңіз. Қалыпты тыңдауды жалғастыру үшін  немесе  батырмасын басыңыз. Дыбыс панелін күту режиміне ауыстыру үшін дыбыс панеліндегі немесе қашықтан басқару тетігіндегі  батырмасын басыңыз. Дыбыс панелін қосу үшін батырманы қайта басыңыз. Дыбыс панелі мен сабвуферді резеткеден ажыратыңыз да қайта қосыңыз. Дыбыс жолағын қосыңыз. Сандық қосылымды (мысалы, HDMI, OPTICAL) пайдаланған кезде кіріс көзінің (мысалы, теледидар, ойын консолі, DVD ойнатқышы және т.б.) аудио баптаулары PCM немесе DolbyDigital режиміне орнатылғанына көз жеткізіңіз Сабвуфер байланыс аймағанынан тыс, сабвуферді дыбыс жолағына жақындатыңыз. Сабвуфердің саундбардан 6 м қашықтықта екеніне көз жеткізіңіз (неғұрлым жақын болса, соғұрлым жақсы). Дыбыс панелі сабвуфермен байланыстан ажыраған болуы мүмкін. "Сабвуфермен түйіндестіру" астындағы қадамдарды орындау арқылы құрылғыларды түйіндестіріңіз. Дыбыс панелі кіріс көзінен барлық сандық аудио форматтарды кодсыздандырмауы мүмкін.

Мәселе	Шешім
HDR мазмұнын қарау кезінде экран дұрыс көрсетілмейді	<ul style="list-style-type: none"> • Кейбір 4K HDR-теледидарлары HDR контентін қабылдау үшін HDMI кірісін немесе сурет баптауларын орнатуды қажет етеді. HDR дисплейін орнату туралы қосымша ақпарат алу үшін теледидардың нұсқаулығын қараңыз.
Bluetooth протоколы арқылы түйіндестіру үшін Bluetooth саундбар атауын анықтау мүмкін емес	<ul style="list-style-type: none"> • Bluetooth құрылғысында Bluetooth функциясы қосылғанына көз жеткізіңіз. • Дыбыс панелін Bluetooth құрылғысына қосқаныңызға көз жеткізіңіз. • Саундбарда Bluetooth® функциясы бар, ол сигналды 8 метрге дейін қабылдай алады. Дыбыс панелі мен Bluetooth® құрылғысы арасындағы 8 метр қашықтықты сақтаңыз.

Техникалық сипаттамалары

13.

Сауда белгісі	Haier
Модель	HSD310S5

Саундбар

Қуат кернеуі	100–240 В~, 50/60 Гц
Тұтынылатын қуат	60 Вт (<0.5 Вт күту режимінде)
USB	5В  500мА
Габариттер (ЕхБхТ):	966 × 66 × 101.5 мм
Таза салмақ	3,56 кг
Аудио кірістің сезімталдығы	500 мВ
Жиілік диапазоны	120 Гц – 20 кГц
Тұтынылатын қуат	37 Вт (<0.5 Вт күту режимінде)

Сабвуфер

Қуат кернеуі	100–240 В~, 50/60 Гц
Тұтынылатын қуат	30 Вт (<0.5 Вт күту режимінде)
Габариттер (ЕхБхТ):	240 x 420 x 240 мм
Таза салмақ	5,12 кг
Жиілік диапазоны	40 Гц – 120 Гц

Bluetooth модулінің техникалық сипаттамалары

Bluetooth нұсқасы	V 5.3 (A2DP, AVRCP)
Bluetooth жиілік диапазоны	2400 МГц...2483.5 МГц
Bluetooth таратқышының қуаты	≤ 5 дБм
Модуляция түрі	GFSK, π/4 DQPSK

Күшейткіш (RMS қуаты)

Жалпы қуат	240 Вт
Саундбар	30 Вт * 2 дана + 60 Вт
Сабвуфер	120 Вт

Қашықтан басқару тетігі

Қашықтық / бұрыш	6 м /300°
Батарея типі	AAA (1,5 В * 2 дана)

Сыртқы түрі мен техникалық сипаттамалары алдын-ала ескертусіз өзгеруі мүмкін.

Құқықтық ақпарат

14.

Осы қолдану жөніндегі нұсқаулық телебағдарламаларды, фильмдерді қарау және музыка тыңдау кезінде жоғары сапалы дыбысты ойнатуға арналған "Haier" саундбарларына таралады және тұтынушыға дұрыс және қауіпсіз пайдалану үшін қажетті ақпаратты қамтиды.

1. **Haier саундбарлары тек жеке коммерциялық емес пайдалануға арналған.**
2. **Үшінші тұлғалардың меншігі болып табылатын және авторлық құқықтарды, патенттерді және зияткерлік меншіктің басқа да құқықтарын қорғау туралы тиісті заңдармен және нормативтік актілермен қорғалған осы құрылғыдағы кез келген материалдарды қарау және тарату үшін пайдаланушы дербес жауапты.**
3. **Пайдаланушы осы құрылғыға үшінші тарап көздерінен дербес орнатылған кез келген қосымшалардың/бағдарламалардың/толықтырулардың сапасы мен өнімділігі үшін толығымен жауап береді.**
4. **Өндіруші үшінші тұлғалардың авторлық құқығын бұзатын бағдарламалық жасақтаманы пайдалану/орнату үшін жауапкершілік немесе кепілдік міндеттемелерін алмайды.**
5. **Бағдарламалық жасақтаманы орнату мен пайдаланудың, контентті қараудың, файлдардың және басқа да ақпараттың жүктеуі кезінде жіберілген қателіктер үшін өндіруші жауапкершілік немесе кепілдік міндеттемені өз мойнына алмайды, бұл сот үдерістері мен өтеу міндеттемелеріне әкелуі мүмкін.**
6. **Пайдаланушы құрылғыға жүктеген барлық қосымшалар/бағдарламалар/толықтырулар мен ақпараттық файлдар үшінші тұлғалардың меншігі болып табылады. Сондықтан өндіруші жаңарту жұмыстарын өзгертуге, тоқтата тұруға және аяқтауға жауапты емес, сонымен қатар осыған байланысты туындайтын сот істері мен өтемақылар үшін жауап бермейді.**
7. **Өндіруші белгілі бір қосымшаларды немесе контентті пайдалануды немесе оларға қол жеткізуді шектеу құқығын өзіне қалдырады. Егер контент жаңартулары үшінші тарап желісі мен деректерді тарату құралдары арқылы келсе, өндіруші клиенттік және кепілдік қызметтерін ұсынуға міндетті емес.**
8. **Өндіруші үшінші тұлғалар шығарған перифериялық құрылғылардың дұрыс жұмыс істеуі мен өнімділігіне кепілдік бермейді. Өндіруші басқа өндірушілердің перифериялық құрылғыларын қолдану нәтижесінде құрылғыға келтірілген зиян үшін жауап бермейді.**
9. **Осы құрылғыдағы ақпаратты жазу және қосу шығарушының авторлық құқығын бұзбауы керек. Пайдаланушы осы немесе кез келген басқа құрылғыны пайдалану кезінде тұрғылықты елдегі қолданыстағы авторлық құқық туралы заңнаманың сақталуына дербес жауапты.**

Клиенттерге қызмет көрсету

15.

Біз Haier компаниясының клиенттерге қызмет көрсету орталығына хабарласуды, сондай-ақ түпнұсқа қосалқы бөлшектерді пайдалануды ұсынамыз. Егер тұрмыстық техникаңызбен проблемалар туындаса, алдымен "Ақаулықтарды жою" бөлімін қарап шығыңыз.

Егер мәселенің шешімін таппаған болсаңыз, келесіге жүгініңіз:

1.

Сіздің ресми дилеріңізге

2.

Біздің колл-центрге:
РФ: 8 (800) 250-43-05
РБ: 8 (10-800) 2000-17-06

3.

www.haieronline.ru
сайтына

Біздің қызмет көрсету орталығына хабарласып, төлқұжат тақтайшасынан және чектен таба алатын келесі ақпаратты дайындаңыз:



Модель _____

Сериялық нөмір _____

Сату күні _____

Сондай-ақ, кепілдік пен сату құжаттарын тексеріңіз.

Маңызды!

Құрылғыда сериялық нөмір болмаса дайындаушы құрылғыны сәйкестендіре алмайды және соның салдарынан оған кепілдік беру мүмкін болмайды.

Тыйым салынады

Құрылғыдан зауыттық сәйкестендіру тақтайшаларын алып тастаңыз. Зауыттық тақтайшалардың болмауы кепілдік міндеттемелерін орындаудан бас тартуға әкелуі мүмкін.

Осы құжатқа алдын ала ескертусіз өзгерістер енгізілуі мүмкін. Дайындаушы өнімнің конструкциясына және жиынтықталуына қосымша ескертусіз өзгерістер енгізу құқығын өзіне қалдырады.

Кепілдік шарттары

16.

Құрметті сатып алушы!

Haier корпорациясы сіздің таңдауыңыз үшін алғыс білдіреді және пайдалану, орнату (монтаждау) және техникалық қызмет көрсету ережелерін сақтай отырып, өнімнің (тауарлардың) жоғары сапасы мен мінсіз жұмыс істеуіне кепілдік береді. Күнделікті өмірде қолдануға арналған саундбарлардың ресми қызмет ету мерзімі – өнімді түпкілікті тұтынушыға берген күннен бастап 5 жыл. Өнімнің жоғары сапасын ескере отырып, нақты қызмет ету мерзімі ресми мерзімнен едәуір артық болуы мүмкін және ұқыптап, мұқият қарасаңыз, олар сізге көптеген жылдар бойы қызмет етеді.

Алайда, қызмет ету мерзімі аяқталғаннан кейін тұтынушылардың құқықтарын қорғау туралы Заң негізінде дайындаушы тұтынушыға өнімді мақсатына сай пайдалану мүмкіндігін қамтамасыз етуге міндеттенбейді және тұтынушының өміріне, денсаулығына қауіп төндіретін, оның мүлкіне немесе қоршаған ортаға зиян келтіруі мүмкін елеулі кемшіліктер үшін жауап бермейді. Дегенмен, өнімнің қызмет ету мерзімі аяқталғаннан кейін сіз диагностикалық жұмыстарды қосымша ақыға жүргізу, өнімді утилизациялау туралы ақпарат алу үшін Авторизацияланған қызмет көрсету орталығына жүгіне аласыз.

- ▶ **Түсініспеушіліктерді болдырмау үшін** сатып алу кезінде сізден пайдалану құжаттамасын, тауарға кепілдік міндеттемелерінің шарттарын мұқият зерделеуді, сондай-ақ оны сату кезінде тауарға қоса берілетін құжаттарды (тауар немесе кассалық чек, пайдалану құжаттамасы, жүкқұжаттар, кепілдік талон) қызмет мерзімі ішінде сақтауды сұраймыз.
- ▶ **Егер сіз сатып алған өнім арнайы орнатуды (қосылуды),** өнімге қоса берілетін пайдалану құжаттамасына сәйкес мерзімді техникалық қызмет көрсетуді талап етсе, уәкілетті сервис орталығына жүгіну қажет.
- ▶ **Механикалық, термиялық және электрлік зақымданулардың пайда болуын болдырмау үшін өнімді пайдалану жағдайларына байланысты жылына кемінде бір рет жиілікпен** уәкілетті сервис орталығында тұрақты техникалық қызмет көрсету ұсынылады, бұл өнімнің жоғары өнімділігін сақтауға ықпал етеді, сондай-ақ оның нақты қызмет ету мерзімін арттырады. Ластану себебінен (шаң, кір, жүн, қадалар) бұйымның істен шығуы кепілді жағдай болып танылмайды және тек тұтынушының есебінен ғана жойылуы тиіс.
- ▶ **Өнімге мерзімді техникалық қызмет** көрсетуді Авторизацияланған қызмет орталығы қосымша ақыға жүргізеді.
- ▶ **Haier корпорациясы төменде көрсетілген шарттар сақталмаған жағдайда** өнімге кепілдік қызмет көрсетуден бас тарту құқығын өзіне қалдырады.

Кепілдік қызмет көрсету шарттары

Haier корпорациясы тауарды тұтынушыға берген күннен бастап 12 ай кепілдік мерзімін белгілейді. Кепілдік қызмет көрсету тауарды сату кезінде оған қоса берілетін құжаттармен (тауарлық немесе кассалық чек, пайдалану құжаттамасы, жүкқұжаттар, кепілдік талон) толықтырылған, тауарды сәйкестендіруге мүмкіндік беретін тауарларға ғана қолданылады. Өнімде сериялық нөмірдің болмауы (егер оны дайындаушы көздеген жағдайда) оны сәйкестендіруге және соның салдарынан оған кепілдік қызмет көрсетуге мүмкіндік бермейді. Зауыттық сәйкестендіру тақтайшаларын өнімнен алып тастауға тыйым салынады. Зауыттық тақтайшалардың, кепілдік пломбалардың бүлінуі немесе болмауы (егер олардың болуын дайындаушы көздеген жағдайда) кепілдік міндеттемелерін орындаудан бас тартуға себеп болуы мүмкін.

Кепілді қызмет көрсетуді тек қана уәкілетті Haier сервистік орталықтары жүргізеді.

Авторизацияланған сервистік орталықтардың толық тізімін Сіз Haier ақпараттық орталығынан келесі телефон арқылы біле аласыз:

8 (800) 070-01-29

Қазақстандағы тұтынушылар үшін (Қазақстан енірлерінен қонырау шалу тегін)

Сайтта:

www.haieronline.kz

Электрондық пошта арқылы сұрау салу:

support-kz@haieronline.kz

Авторизацияланған қызмет көрсету орталықтарының деректері өзгертілуі мүмкін, анықтамалар алу үшін Haier Ақпараттық орталығына хабарласыңыз.

Кепілдікті қызмет көрсету келесі кемшіліктері пайда болған өнімдерге қолданылмайды:

- ▶ тұтынушының тауарды пайдалану, сақтау және/немесе тасымалдау шарттары мен ережелерін бұзуы;
- ▶ өнімді дұрыс орнатпау және/немесе дұрыс қоспау;
- ▶ құжатпен расталған тиісті біліктілігі жоқ адамдарды бұйымды монтаждауға тарту сияқты электр қосылымдарымен жұмыс технологиясын бұзу;
- ▶ егер пайдалану құжаттамасы талап ететін болса, өнімге уақытылы техникалық қызмет көрсетудің болмауы;
- ▶ өнімді өз қызметінен басқа мақсатта пайдалану;
- ▶ үшінші тұлғалардың іс-әрекеттері: уәкілетті емес тұлғалардың дайындаушы рұқсат етпеген конструктивтік немесе схема-техникалық өзгерістерді жөндеуі немесе енгізуі;
- ▶ толқын желілерінің стандарттары мен нормаларынан ауытқулар;
- ▶ еңсерілмейтін күштің әрекеттері (күтпеген апат, өрт, найзағай т.б.);
- ▶ жазатайым оқиғалар, тұтынушының немесе үшінші тұлғалардың қасақана немесе абайсыз әрекеттері, оның ішінде бұйымға механикалық зақым келтіруге әкеп соқтырған;
- ▶ өнімнің ішіне бөгде заттардың, сұйықтықтардың, жәндіктердің және олардың қалдықтарының түсуі;
- ▶ тұрақсыз сымды/сымсыз байланыс және тұрақсыз телефон желілері, сапасыз жерге қосу, сыртқы электромагниттік өрістер, тікелей күн сәулесінің әсері, жоғары ылғалдылық және діріл;
- ▶ бағдарламалық жасақтама мен вирустық (зиянды) бағдарламалық жасақтаманың үйлесімсіздігі, сондай-ақ ендірілген бағдарламалық жасақтаманы өз бетінше өзгерту, сондай-ақ бөгде бағдарламалық жасақтаманы пайдалану;
- ▶ бүкіл құрылғының немесе оның бір бөлігінің істен шығуына әкелген сыртқы құрылғылардың қосылуы;
- ▶ табиғи нашарлау (тозу), соның ішінде тіркемелер, иілгіш дискілер, нұсқаулықтар, сондай-ақ батарея жинағының сыйымдылығының төмендеуі;
- ▶ стандартты емес және (немесе) сапасыз шығыс материалдарын, керек-жарақтарды, қосалқы бөлшектерді, қуатау элементтерін және/немесе әртүрлі үлгідегі ақпарат тасығыштарды пайдалану.

Кепілдік қызмет көрсету келесі жұмыс түрлеріне қолданылмайды:

- › өнімді пайдалану орнында орнату, баптау және қосу;
- › тұтынушының немесе үшінші тұлғалардың қасақана немесе абайсыз әрекеттері нәтижесінде бүлінген операциялық жүйені (зауыттық "микробағдарлама") қайта орнату.
- › тұтынушыға өнімді пайдалану бойынша нұсқама беру және кеңес беру;
- › өнімнің сыртын немесе ішін тазалау

Төменде көрсетілген шығын материалдары мен аксессуарлар кепілдік қызмет көрсетуге кірмейді:

- › басқару тетіктері, батареялар, сыртқы қуат көздері және зарядтағыштар, қосқыштары бар байланыстырғыш сымдар;
- › өнімге қоса берілетін құжаттама.

Бағдарламалық жасақтамаға шектеулі кепілдік

Haier корпорациясы алдын-ала орнатылған бағдарламалық жасақтамаға, оның сапасына, өнімділігіне, функционалдығына немесе белгілі бір мақсаттар үшін үйлесімділігіне нақты түрде көрсетілген немесе болжамды кепілдіктер бермейді. Оған қоса, Haier корпорациясы бағдарламалық жасақтамадағы функциялардың нақты талаптарға сәйкес келетініне және бағдарламалық жасақтаманың жұмысы үздіксіз және қатесіз болатынына кепілдік бермейді. Осылайша, бағдарламалық жасақтама жазбаша түрде тікелей көрсетілген жағдайларды қоспағанда "сол күйінде" беріледі (яғни, сапа кепілдігі жоқ).

Назар аударыңыз!

Авторизацияланған қызмет көрсету орталығына барар алдында құрылғыда сақталған барлық деректердің сақтық көшірмесін жасау ұсынылады. Haier корпорациясы және Авторизацияланған сервистік орталықтар деректерді сақтау және жазу құрылғыларындағы деректердің жоғалуына, оның ішінде жөндеу жұмысы кезінде деректердің жоғалуына байланысты барлық шығындар, залалдар, соның ішінде жоғалған пайда үшін жауап бермейді.

Haier корпорациясы өнімді пайдалану кезінде тұтынушының қандай да бір құпия немесе дербес ақпаратты жоғалтқаны үшін жауап бермейді. Үшінші тұлғалардың қызметтерді және/немесе бағдарламалық қамтамасыз етуді ұсынуы алдын ала ескертусіз өзгертілуі, тоқтай тұруы немесе аяқталуы мүмкін.

Өндіруші, импортер және сертификаттау туралы ақпарат

17.

Өндіруші:

«Haier Overseas Electric Appliances Corp. Ltd.», Room S401, Haier Brand building, Haier Industry park Hi-tech Zone, Laoshan District, Qingdao, China.

Уәкілетті ұйым/импорттаушы:

«ХАР» ЖШС, 121099, Мәскеу қаласы, Новинский бульвары, 8 үй, 16 қабат, 1601 кеңсе.
Тел.: 8-800-250-43-05, эл. пошта: info@haierrussia.ru

Қазақстан Республикасындағы Уәкілетті ұйым:

«Хайер орта Эйжа» ЖШС, 050000, Алматы қаласы, Медеу ауданы, Достық даңғылы, 210 үй.
Тел.: 8-800-070-01-29, эл. пошта: support@haieronline.kz

Өнім Еуразиялық экономикалық (Кеден) одағының техникалық регламенттерінің талаптарына сәйкес келеді:

Сәйкестік сертификаты № ЕАЭО KZ C-CN.AЯ46.B.43006/25 12.09.2025 бастап 11.09.2030 дейін әрекет етеді.

Сәйкестік декларациясы № ЕАЭО N RU Д-CN.РА08.B.15754/25 12.09.2025 бастап 11.09.2030 дейін жұмыс істейді.

*Толығырақ мәліметтер берілген сәйкестік сертификаттарының және Еуразиялық экономикалық одақтың сәйкестік туралы тіркелген декларацияларының бірыңғай тізілімінде көрсетілген.

Шығарылған күні мен кепілдік мерзімі қаптамада көрсетілген.

Қытайда жасалған.