

Hisense

3.1.2CH Soundbar with Wireless Subwoofer

Model: AX3120Q

EN

RU



 **Dolby Atmos**

 **Bluetooth®**

HDMI™
HIGH-DEFINITION MULTIMEDIA INTERFACE

dts X™

USER MANUAL



Before using the soundbar, please read this manual thoroughly and retain it for future reference.

Contents

| | |
|--|-----------|
| 1. Important Safety Instructions | 3 |
| 1.1 Safety..... | 3 |
| 1.2 Caution | 4 |
| 1.3 Warning..... | 4 |
| 2. What's in the Box | 5 |
| 3. Identifying the Parts | 6 |
| 3.1 Soundbar | 6 |
| 3.2 Wireless Subwoofer..... | 6 |
| 3.3 Remote Control | 7 |
| 3.4 Prepare the Remote Control..... | 7 |
| 3.5 Replace the Remote Control Battery | 7 |
| 4. Placement and Mounting | 8 |
| 4.1 Placement..... | 8 |
| 4.2 Wall Mounting the Soundbar | 8 |
| 5. Connections | 9 |
| 5.1 Use the HDMI Socket | 9 |
| 5.2 Use the OPTICAL Socket..... | 10 |
| 5.3 Use the AUX Socket..... | 10 |
| 5.4 Connect Power | 11 |
| 6. Pair up with the Subwoofer | 11 |
| 7. Basic Operation | 12 |
| 7.1 Standby/ON | 12 |
| 7.2 Auto-Standby / Auto-Wake Feature..... | 12 |
| 7.3 Select Modes | 12 |
| 7.4 Adjust the Volume | 12 |
| 7.5 Turn the Surround ON/OFF | 12 |
| 7.6 Adjust the Bass/Treble | 12 |
| 7.7 Select Equalizer (EQ) Effect..... | 12 |
| 7.8 Select a sound mode | 12 |
| 7.9 Level (LVL) control | 12 |
| 7.10 Setup Menu..... | 13 |
| 7.11 Factory reset | 13 |
| 8. AUX / OPTICAL / HDMI Operation | 13 |
| 9. USB Operation | 14 |
| 10. Bluetooth® Operation | 14 |
| 11. Troubleshooting | 16 |
| 12. Specifications | 17 |

1. Important Safety Instructions



The lightning flash with arrowhead symbol, within an equilateral triangle, is intended to alert the user to the presence of uninsulated "dangerous voltage" within the product's enclosure that may be of sufficient magnitude as to constitute a risk of electric shock to persons.



The exclamation point within an equilateral triangle is intended to alert the user to the presence of important operating and maintenance (servicing) instructions in the literature accompanying the appliance.

1.1 Safety

- 1 Read these instructions** – All the safety and operating instructions should be read before this product is operated.
- 2 Keep these instructions** – The safety and operating instructions should be retained for future reference.
- 3 Heed all warnings** – All warnings on the appliance and in the operating instructions should be adhered to.
- 4 Follow all instructions** – All operating and usage instructions should be followed.
- 5 Do not use this apparatus near water** – The appliance should not be used near water or moisture – for example, in a wet basement or near a swimming pool and the like.
- 6 Clean only with a dry cloth.**
- 7 Do not block any ventilation openings.** Install in accordance with the manufacturer's instructions.
- Do not install near any heat sources such as radiators, heaters, stoves, or other apparatus (including amplifiers) that produce heat.
- Do not defeat the safety purpose of the polarized or grounding plug. A polarized plug has two blades with one wider than the other. A grounding plug has two blades and a third grounding prong. The wide blade or the third prong is provided for your safety. If the provided plug does not fit into your outlet, consult an electrician for replacement of the obsolete outlet.
- Protect the power cord from being walked on or pinched particularly at plugs, convenience receptacles, and the point where they exit from the apparatus.
- Only use attachments/accessories specified by the manufacturer.
-  Use only with the cart, stand, tripod, bracket or table specified by the manufacturer, or sold with the apparatus. When a cart or rack is used, use caution when moving the cart/apparatus combination to avoid injury from tip-over.
- Unplug the apparatus during lightning storms or when unused for long periods of time.
- Refer all servicing to qualified personnel. Servicing is required when the apparatus has been damaged in any way, such as power supply cord or plug is damaged, liquid has been spilled or objects have fallen into the apparatus, the unit has been exposed to rain or moisture, does not operate normally, or has been dropped.
- This equipment is a Class II or double insulated electrical appliance. It has been designed in such a way that it does not require a safety connection to electrical earth.
- The apparatus shall not be exposed to dripping or splashing. No objects filled with liquids, such as vases, shall be placed on the apparatus.
- Minimum distance around the apparatus for sufficient ventilation is 5cm.
- The ventilation should not be impeded by covering the ventilation openings with items, such as newspapers, table-cloths, curtains, etc.
- No naked flame sources, such as lighted candles, should be placed on the apparatus.
- Batteries should be recycled or disposed of as per state and local guidelines.
- The use of apparatus in moderate climates.

1.2 Caution

- Use of controls or adjustments or performance of procedures other than those described herein, may result in hazardous radiation exposure or other unsafe operation.
- To reduce the risk of fire or electric shock, do not expose this apparatus to rain or moisture. The apparatus must not be exposed to dripping or splashing and objects filled with liquids, such as vases, must not be placed on apparatus.
- The mains plug/appliance coupler is used as the disconnect device, the disconnect device must remain readily operable.
- Danger of explosion if battery is incorrectly replaced. Replace only with the same or equivalent type.

1.3 Warning

- The battery (batteries or battery pack) shall not be exposed to excessive heat such as sunshine, fire or the like.
- Before operating this system, check the voltage of this system to see if it is identical to the voltage of your local power supply.
- Do not place this unit close to strong magnetic fields.
- Do not place this unit on the amplifier or receiver.
- If any solid object or liquid falls into the system, unplug the system and have it checked by qualified personnel before operating it any further.
- Do not attempt to clean the unit with chemical solvents as this may damage the finish. Use a clean, dry or slightly damp cloth.
- When removing the power plug from the wall outlet, always pull directly on the plug, never yank on the cord.
- Changes or modifications to this unit not expressly approved by the party responsible for compliance will void the user's authority to operate the equipment.
- The rating label is pasted on the bottom or back of the equipment.

Battery usage CAUTION

To prevent battery leakage which may result in bodily injury, property damage, or damage to the apparatus:

- Install all batteries correctly, + and - as marked on the apparatus.
- Do not mix old and new batteries.
- Do not mix alkaline, standard (Carbon-Zinc) or rechargeable (Ni-Cd, Ni-MH, etc.) batteries.
- Remove batteries when the unit is not used for a long time.

WARNING:

- Replacement of a battery with an incorrect type may defeat a safeguard;
- Disposal of a battery into fire or a hot oven, or mechanically crushing or cutting of a battery, may result in an explosion;
- Leaving a battery in an extremely high temperature surrounding environment, such as sunshine, fire, or hot surface may result in an explosion or the leakage of flammable liquid or gas;
- A battery subjected to extremely low air pressure may result in an explosion or the leakage of flammable liquid or gas.

CAUTION: Risk of fire or explosion if the battery is replaced by an incorrect type!



Correct Disposal of this product. This marking indicates that this product should not be disposed with other household wastes throughout the EU.

To prevent possible harm to the environment or human health from uncontrolled waste disposal, recycle it responsibly to promote the sustainable reuse of material resources. To return your used device, please use the return and collection systems or contact the retailer where the product was purchased. They can take this product for environmental safe recycling.



We hereby declares that this product is in compliance with the essential requirements and other relevant provisions of RED Directive 2014/53/EU and UK Radio Equipment Regulations 2017.

2. What's in the Box



Soundbar

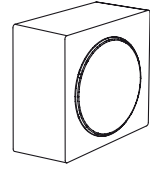

Wireless Subwoofer

EN

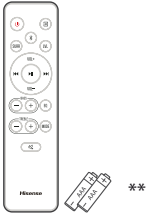

Remote Control /
AAA Batteries x 2

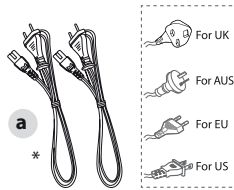

AC Power Cord x 2

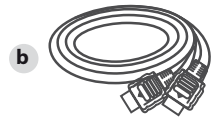

HDMI Cable

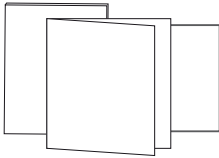

User Manual/Warranty card
/Quick start guide

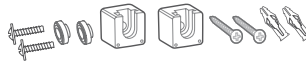

Wall mount kit

- Power cord quantity and plug type vary by regions. ** The accessories may be different from the list above due to different models, countries/ regions, please refer to the actual accessory bag.
- Images, illustrations and drawings shown on this User Manual are for reference only, actual product may vary in appearance.

3. Identifying the Parts

3.1 Soundbar

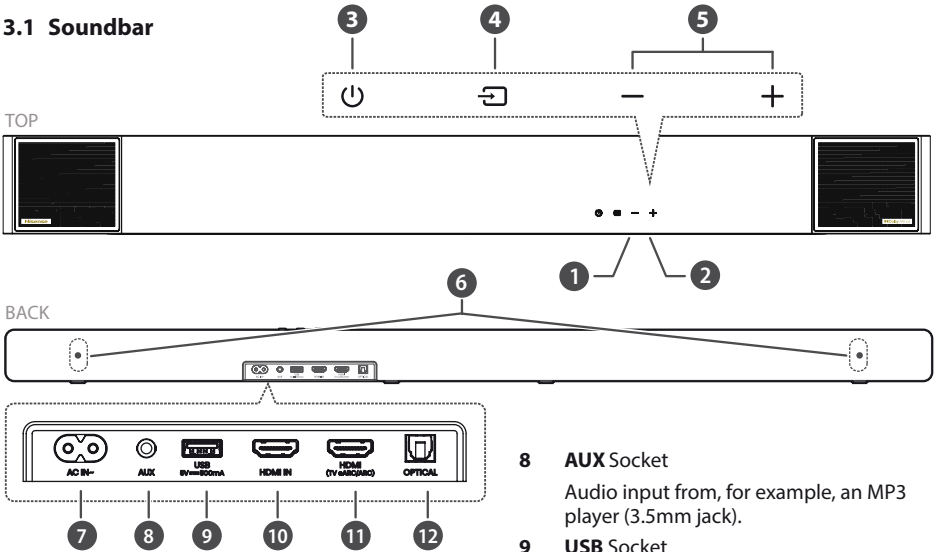

- 1 Remote Control Sensor**
Receive signal from the remote control.
- 2 Display Window**
Show the current status.
- 3 ⏻ (ON/OFF) button**
Switch the soundbar between ON and Standby mode.
- 4 📺 (SOURCE) button**
Select the input source.
- 5 + / - (VOL) buttons**
Increase/decrease the volume level.
- 6 Wall bracket screws**
- 7 AC IN ~ Socket**
Connect an AC power cord.

- 8 AUX Socket**
Audio input from, for example, an MP3 player (3.5mm jack).
- 9 USB Socket**
Insert the USB device to play music.
- 10 HDMI IN Socket**
Connect to the HDMI source devices, such as a DVD player, Blu-ray Disc™ player, or gaming console.
- 11 HDMI (TV eARC/ARC) Socket**
The port supports the eARC/ARC HDMI feature, connect to the HDMI (eARC/ARC) input on the TV.
- 12 OPTICAL Socket**
Connect to an optical audio output on the TV or a digital device.

3.2 Wireless Subwoofer

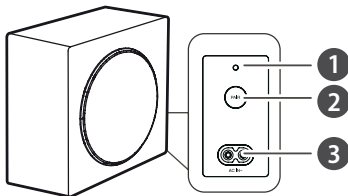

- 1 Pairing Indicator**
Light stops blinking once the subwoofer is paired with the soundbar.
- 2 PAIR button**
Press and hold to enter the pairing mode for the Subwoofer, which is used for Manual Pairing only. (Don't press PAIR button as Bar and Subwoofer would be paired automatically after the unit is switched ON.)
- 3 AC IN~ Socket**
Connect an AC power cord.

3.3 Remote Control

- | | | |
|----|--------------------|--|
| 1 | | Switch the soundbar between ON and STANDBY mode. |
| 2 | SURR | Switch the surround ON/OFF. |
| 3 | VOL+ / VOL- | Increase/decrease the volume level. |
| 4 | BASS +/- | Adjust bass level. |
| 5 | TREBLE +/- | Adjust treble level. |
| 6 | | Select the input source. |
| 7 | | Select the Bluetooth mode. Press and hold to activate the pairing function in Bluetooth mode or disconnect the existing paired Bluetooth device. |
| 8 | LVL | Level (LVL) control. |
| 9 | | Skip to previous/next track in Bluetooth/USB mode. |
| 10 | | Play/pause/resume playback in Bluetooth / USB mode. Press and hold the button for 3s to enter setup menu. |
| 11 | EQ | Select Equalizer (EQ) Effect. (MOVIE, NEWS, MUSIC, GAME PRO, SPORT) |
| 12 | MODE | Select a sound mode. (SOUND MODE OFF, VOICE, NIGHT, AI) |
| 13 | | Mute or resume the sound. |

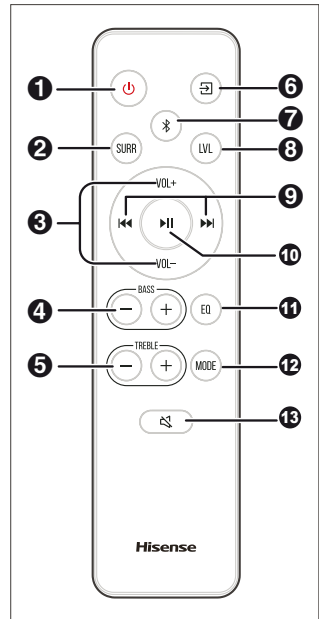

3.4 Prepare the Remote Control

IMPORTANT: The remote control will work within a 19.7 feet (6m) range, however this may be impossible if there are obstacles between the unit and the control.

3.5 Replace the Remote Control Battery

- Press and slide the back cover to open the battery compartment of the remote control.
- Insert two **AAA** size batteries. Make sure the (+) and (-) ends of the batteries match the (+) and (-) ends indicated in the battery compartment.
- Close the battery compartment cover.

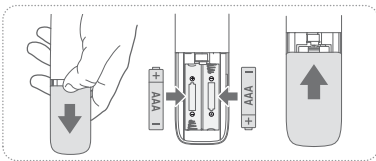

Precautions Concerning Batteries

- Be sure to insert the batteries with correct positive “ \oplus ” and negative “ \ominus ” polarities.
- Use batteries of the same type. Never use different types of batteries together.
- Either rechargeable or non-rechargeable batteries can be used. Refer to the precautions on their labels.
- Be aware of your fingernails when removing the battery cover and the battery.
- Do not drop the remote control.
- Do not allow anything to impact the remote control.
- Do not spill water or any liquid on the remote control.
- Do not place the remote control on a wet object.
- Do not place the remote control under direct sunlight or near sources of excessive heat.
- Remove the battery from the remote control when not in use for a long period of time, as corrosion or battery leakage may occur and result in physical injury, and/or property damage, and/or fire.
- Do not use any batteries other than those specified.
- Do not mix new batteries with old ones.
- Never recharge a battery unless it is confirmed to be a rechargeable type.

4. Placement and Mounting

4.1 Placement

- A If your TV is placed on a table, you can place the soundbar on the table directly in front of the TV stand, centered with the TV screen.
- B If your TV is attached to a wall, you can mount the soundbar on the wall directly below the TV screen.

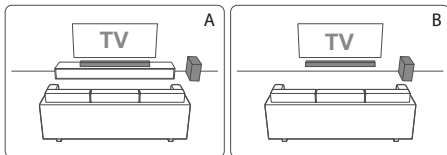

4.2 Wall Mounting the Soundbar

- **Caution:** If you are unfamiliar with power tools or layout of electrical wiring in the walls of your home, consult a professional installer. It is the installer's responsibility to verify that the wall will safely support the total load of the soundbar and wall brackets.
- Additional tools (not included) are required for the installation.

- Do not overtighten screws.
- Keep this instruction manual for future reference.
- Use an electronic stud finder to check the wall type before drilling and mounting.

WARNING

- To prevent injury, this apparatus must be securely attached to the floor/wall in accordance with the installation instructions.
- Suggested wall mounting height: ≤ 1.5 meters.

1. Drill 2 parallel holes ($\varnothing 5.5$ -6 mm each according to wall type) in the wall. The distance between the holes should be 860mm/33.8".
2. Firmly fix 1 dowel into each hole in the wall if necessary. Tighten the wall mount brackets on the wall with screws and screwdriver. Make sure that they are securely installed.
3. Remove the screws at the back of the unit. Install the wall mounting screws into the back of the unit.
4. Lift the unit onto the wall mount brackets and slot into place.

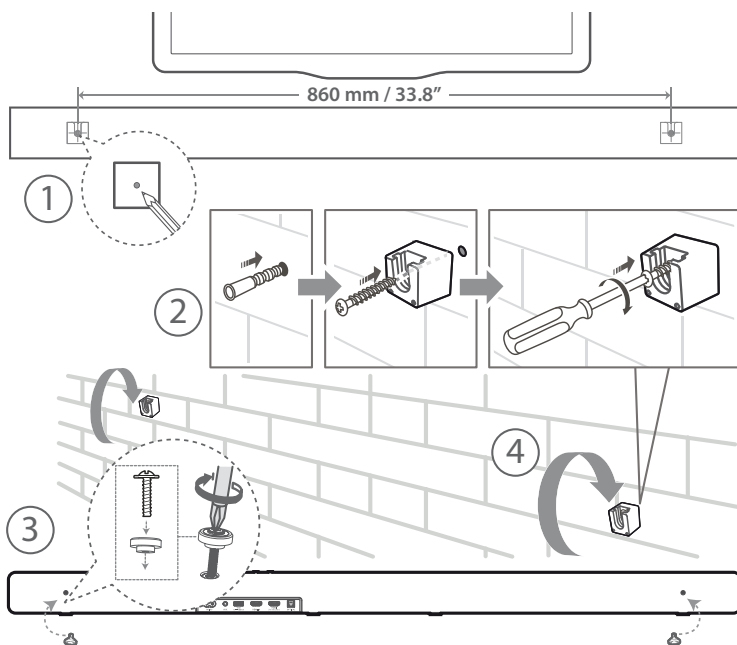

5. Connections

Dolby Atmos®

Dolby Atmos® gives you immersive listening experience by delivering sound in three dimensional space, and all the richness, clarity, and power of Dolby sound. For more information, please visit dolby.com/technologies/dolby-atmos

DTS: X

DTS: X, the border sound is no longer constrained by fixed-position speaker placement or specific channel signals.

5.1 Use the HDMI Socket

Method 1: Standard HDMI

- If your TV is not HDMI ARC-compliant, connect your soundbar to the TV through a standard HDMI connection.

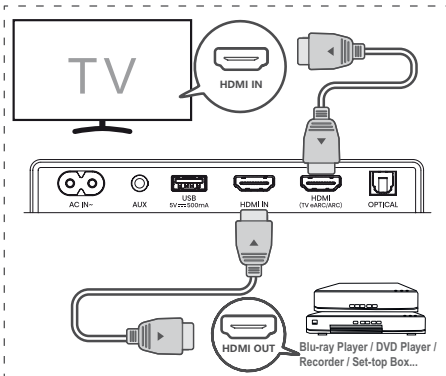

1. Use an HDMI cable to connect the soundbar's **HDMI OUT (eARC/ARC)** socket to the TV's HDMI IN socket.
2. Use an HDMI cable to connect the soundbar's **HDMI IN** socket to your external devices (e.g. game consoles, DVD players and blu-ray).

Method 2: Use the HDMI eARC/ARC Socket

The eARC/ARC (Enhance Audio Return Channel) function allows you to send audio from your ARC-compliant TV to your soundbar through a single HDMI connection. To enjoy the ARC function, please ensure your TV is both HDMI-CEC and ARC compliant and set up accordingly. When correctly set up, you can use your TV remote control to adjust the volume output (VOL +/- and MUTE) of the soundbar.

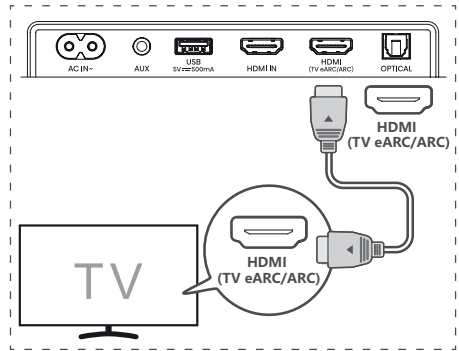

- Connect the HDMI cable from soundbar **HDMI (TV eARC/ARC)** socket to the HDMI eARC/ARC socket on your ARC compliant TV. Then press the remote control to select **HDMI eARC/ARC**.

Tips:

- Your TV must support the HDMI-CEC and ARC function. HDMI-CEC and ARC must be set to On.
- The setting method of HDMI-CEC and ARC may differ depending on the TV. For details about **eARC/ARC** function, please refer to the owner's manual.
- Only HDMI 1.4 or higher version cable can support the ARC function.

Hi-Concerto function

When connected to a Hisense TV that supports Hi-Concerto function, the soundbar plays audio in sync with the TV, enhancing your sound experience by providing a richer and more immersive auditory soundscape.

To use this function, when the soundbar is connected to the TV for the first time, simply select the "TV Speaker with Soundbar (Hi-Concerto)" option from the Audio Output menu of the TV.

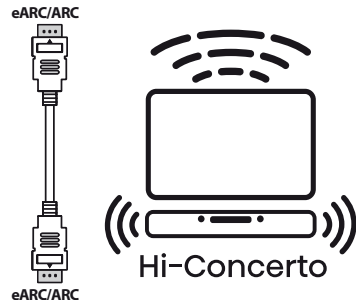

NOTE:

- This function is only supported in eARC mode, so please make sure TV's eARC function is enabled.
- The message displayed may differ with TV model.
- Ensure that TV and soundbar is connected with HDMI cable.
- This function is available in some Hisense TV and some soundbar models.

Use the Hisense EzPlay Function

For Hisense EzPlay, when the Soundbar connects with a Hisense TV via HDMI eARC/ARC, there will be a Soundbar Setting menu on the TV, and you can control this menu via your TV remote to control most of the Soundbar features.

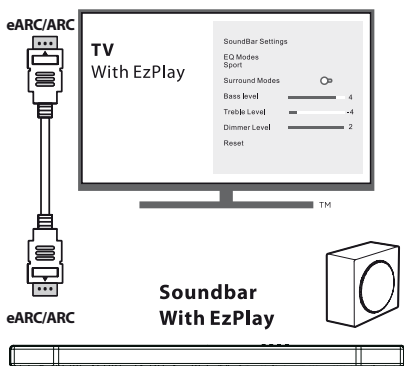

TV menu example (different models may have different menus) :

Setting--sound--Soundbar Setting.

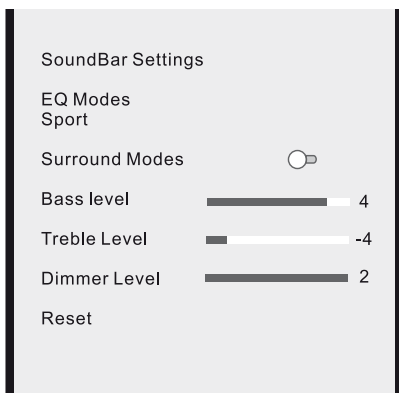

Note:

- This function is available only when both Soundbar and TV support Hisense Ezplay.
- This function requires Soundbar and TV connected via HDMI eARC/ARC, and the CEC of the TV must be turned ON.
- If everytime setting right, for the first time connect, there would be a tip on the TV screen to guide you find the Soundbar setting menu.

5.2 Use the OPTICAL Socket

- Use the OPTICAL cable to connect the TV's OPTICAL OUT socket and the OPTICAL socket on the soundbar.

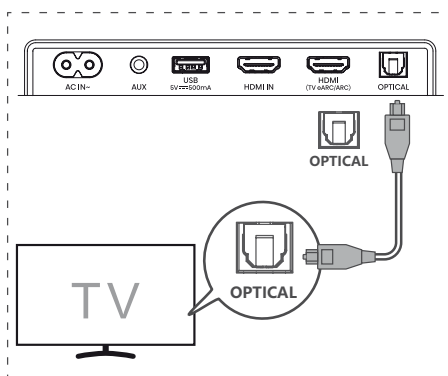

Tip:

The Soundbar may not be able to decode all digital audio formats from the input source. In this case, the Soundbar will mute. This is NOT a defect. Ensure that the audio setting of the input source (e.g. TV, game console, DVD player, etc.) is set to **PCM** or **Dolby Digital** (Refer to the user manual of the input source device for its audio setting details) with HDMI / eARC/ARC / OPTICAL input.

5.3 Use the AUX Socket

- A. Use a 3.5mm to 3.5mm audio cable to connect the TV's or external audio device headphone socket to the **AUX** socket on the soundbar.

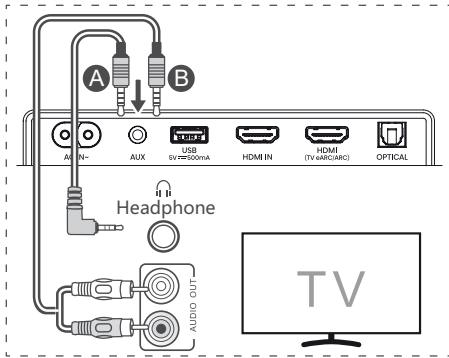

- B. Use a RCA to 3.5mm audio cable to connect the TV's audio output sockets to the **AUX** socket on the soundbar.

5.4 Connect Power

Risk of product damage!

- Risk of product damage! Ensure that the power supply voltage corresponds to the voltage printed on the back or the underside of the soundbar.
- Before connecting the AC power cord, ensure you have completed all other connections.
- **Soundbar:** Connect the mains cable to the AC~ socket of the soundbar and then into a mains socket.
- **Subwoofer:** Connect the mains cable to the AC~ socket of the subwoofer and then into a mains socket.

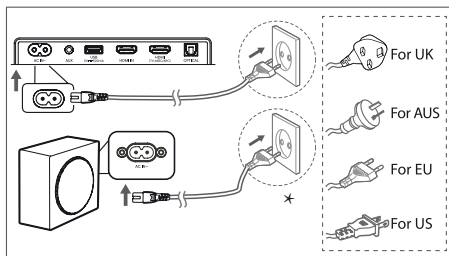

* Power cord quantity and plug vary by regions.

6. Pair up with the Subwoofer

Automatic pairing

The subwoofer will pair automatically with soundbar upon first use.

- Determine the status based on the wireless Subwoofer indicator.

| LED State | Status |
|-------------|--------------------------------|
| Fast blink | Subwoofer in pairing mode |
| Constant on | Connected / Pairing successful |
| Slow blink | Connection / Pairing Failed |

NOTE:

- Do not press the **PAIR** button on the rear of the subwoofer, except for manual pairing.
- If the automatic pairing fails, pair the subwoofer with the main unit manually.

Manual Pairing

1. Ensure that all cables are well connected and the main unit is in Standby mode.
2. Press the **⏻** button on the unit or remote control to switch the main unit on.
3. Press and hold the **↻** button on the Soundbar or on the remote control for a few seconds to enter pairing mode. The display will scroll "**SW PAIRING**".
4. Press and hold the **PAIR** button on the Subwoofer for a few seconds. The Subwoofer enter the pairing state. The Pair indicator on the Subwoofer will blink quickly.
5. After the wireless connection succeeded, the Pair indicators will light up and the display on main unit will show "**SW IN**".
6. If the Pair indicator blinks, the wireless connection has failed. Unplug the cable of the Subwoofer and then reconnect the main cable after 3 minutes. Repeat step 1 ~ 4.

Tips

- If the wireless connection fails again, check if there is a conflict or strong interference (e. g. interference from an electronic device) around the location. Remove these conflicts or strong interferences and repeat the above procedures.
- The Subwoofer should be within 6 metres of the Soundbar in an open area.
- If the main unit is in On mode, and not connected with the subwoofer, the indicators on the subwoofer will flash slowly. Follow step 1~4 above to pair the subwoofer to the main unit.

7. Basic Operation

7.1 Standby/ON

It will automatically turn on when the power cord is connected.





- Press the  button to switch the soundbar STANDBY mode.
- Disconnect the mains plug from the mains socket if you want to switch the soundbar OFF completely.

7.2 Auto-Standby / Auto-Wake Feature



[Auto-Standby] During Auto Standby On mode, the soundbar would standby automatically when no audio is detected for 15 minutes. For example, this would happen when pausing playback, or should the soundbar be left on accidentally.

[Auto-Wake] If a TV or an external device is connected (AUX / OPTICAL / HDMI eARC mode), the unit will switch on automatically when the TV or the external device is switched on.

To disable this feature, please follow the steps below:

1. During ON mode, press and hold the  button for 3 seconds to open the menu.
 - The unit's display will show "MENU".
2. Press the  button 6 times in succession: the display shows: **Auto Wake [ON / OFF]**.
or Press the  button 7 times in succession: the display shows: **Auto Standby [ON / OFF]**.
3. Select the content with **VOL+ / -** buttons on the remote control, and then press the  button to confirm your selection and exit the settings.
 - Repeating these steps will toggle the feature "ON" and "OFF".



7.3 Select Modes

Press the  (SOURCE) button repeatedly on the soundbar or on the remote control to select the **HDMI eARC/ARC, HDMI IN, OPTICAL, AUX, USB** and  (Bluetooth) mode. The selected mode will show on the display.

| Display | Mode |
|---------|-----------|
| ARC | HDMI ARC |
| eARC | HDMI eARC |
| HDMI | HDMI IN |
| OPT | OPTICAL |

| | |
|---------|---------------------------------|
| AUX | AUX |
| USB | USB |
| NO USB | • No USB connected |
| NO FILE | • No Music Or No File Supported |
| BT | Bluetooth |
| BT_IN | • Connected |
| NO BT | • Not Connected |

7.4 Adjust the Volume

- Press the **VOL+/-** buttons on the soundbar or on the remote control to adjust the volume.
- If you wish to turn the sound off, press the  (MUTE) button on the remote control. Press the  (MUTE) button again or press the **VOL+/-** buttons to resume normal listening.

7.5 Turn the Surround ON/OFF

- Press the **SURR** button on the remote control to switch the surround ON/OFF.

7.6 Adjust the Bass/Treble

- Press the **BASS +/-** buttons on the remote control to adjust bass level.
- Press the **TREBLE +/-** buttons on the remote control to adjust treble level.



7.7 Select Equalizer (EQ) Effect

- While playing, press the **EQ** button on the remote control to select desired preset equalizers: **MOVIE, NEWS, MUSIC, GAME PRO, SPORT**.

7.8 Select a sound mode

- While playing, press the **MODE** button on the remote control to select a sound mode: **SOUND MODE OFF, VOICE, NIGHT, AI**.

7.9 Level (LVL) control

1. Press the **LVL** button to select level (LVL) control menu.
2. Select the content with the  /  buttons.
3. Change the initial values for each of the settings with **VOL+/-** buttons.
4. Press the  button to confirm your selection and exit the settings.
 - If no button is pressed within 10 seconds, the system will automatically exit the menu.

| Display ◀◀/▶▶ | Description VOL+/- |
|------------------|--|
| SUB +3 | Switch Subwoofer sound level |
| C +3 | Switch center channel level |
| FH +3 | Switch front height effects level |
| L+S / R+S | Switch Left and right balance sound effects level |
| DIM 3 | Adjust the Brightness DIM 0 / DIM 1 / DIM 2 / DIM 3 |

Restore the default sound effect and dimmer.

- Sub LVL: 0
- Center LVL: 0
- Front Height LVL: 0
- L/R Balance: 0
- Dimmer LVL: 3

7.10 Setup Menu

1. During ON mode, press and hold the ▶▶ button for 3 seconds to open the menu.
 2. Select the content with the ◀◀/▶▶ buttons.
 3. Change the initial values for each of the settings with VOL+/- buttons.
 4. Press the ▶▶ button to confirm your selection and exit the settings.
- If no button is pressed within 10 seconds, the system will automatically exit the menu.

| Display ◀◀/▶▶ | Description VOL+/- |
|-------------------|--|
| 1 MOVIE | Select Equalizer (EQ) effect (MOVIE, NEWS, MUSIC, GAME PRO, SPORT) |
| 2 SUR OFF | Switch Surround Sound (SUR OFF, PURE SUR, SUR PRO) |
| 3 BASS | Adjust the Bass Level |
| 4 TREB | Adjust the Treble Level |
| 5 DIM 3 | Adjust the Brightness DIM 0 / DIM 1 / DIM 2 / DIM 3 |
| 6 AUTOWAKE OFF | Switch Auto Wake ON / OFF |
| 7 AUTO STANDBY ON | Switch Auto Standby ON / OFF |
| 8 L T D D | Set the Audio Delay (AV SYNC) |
| 9 DRC 0 | Switch DRC Level 0/1/2 |
| 10 DCL 0 | Switch Dialog Control Level 0/1/2/3/4/5/6 |
| 11 NEURAL X OFF | Switch Neural : X ON/OFF |
| 12 VIRTUAL X OFF | Switch Virtual : X ON/OFF |
| 13 SOUND MODE OFF | Switch Sound Mode SOUND MODE OFF, NIGHT, VOICE, AI |

Note: DRC / Dialog Control/ Neural : X are mainly for DTS compliance requirement and only Virtual:X Setting is open for consumer.

7.11 Factory reset

Reset device to default setting.

- Switch the soundbar on the **OPTICAL** mode, press and hold the [⏻] button on the soundbar, the soundbar will enter factory reset mode and turn to standby state.

| MODE | DEFAULT |
|--------------|--------------------------------------|
| SOURCE | eARC/ARC |
| Volume | 30 |
| Surround | OFF |
| Dimmer | DIM 3 |
| Bass | 0 |
| Treble | 0 |
| EQ | MOVIE |
| Auto Wake | OFF |
| Auto Standby | ON (Except the USA/Canada/Mexico) |
| Hi-Concerto | OFF |
| Sound mode | OFF |

- Level (LVL) control menu will enter reset and clear classic Bluetooth and LE audio TX.

8. AUX / OPTICAL / HDMI Operation

1. Ensure that the soundbar is connected to the TV or audio device.
2. Press the [SOURCE] button repeatedly on the soundbar or on the remote control to select the **AUX, OPTICAL, HDMI eARC/ARC, HDMI IN** mode. The selected mode will show on the display.
3. Operate your audio device directly for playback features.
4. Press the VOL+/- buttons to adjust the volume to your desired level.

Tip:

- The Soundbar may not be able to decode all digital audio formats from the input source. In this case, the Soundbar will mute. This is NOT a defect. Ensure that the audio setting of the input source (e.g. TV, game console, DVD player, etc.) is set to **PCM** or **Dolby Digital** (Refer to the user manual of the input source device for its audio setting details) with HDMI eARC/ARC / OPTICAL input.

- When selecting a different audio format, the unit will display the following as follows.

| Audio (abbreviation) | Display |
|--|-------------|
| LPCM 2ch LPCM 5.1ch LPCM 7.1ch | PCM AUDIO |
| Dolby Digital Dolby TrueHD Dolby Digital Plus | DOLBY AUDIO |
| Dolby Atmos - Dolby TrueHD Dolby Atmos - Dolby Digital Plus | DOLBY ATMOS |
| DTS DTS Discrete Surround DTS-ES 6.1 Matrix DTS-ES 6.1 Discrete DTS 96/24 DTS 96/24 ES Matrix DTS Express DTS-ES 8-Channel Discrete | DTS |
| DTS-HD High Resolution DTS-HD Master Audio | DTS-HD |
| DTS:X DTS:X Master Audio | DTS-X |

9. USB Operation

- Insert the USB device.

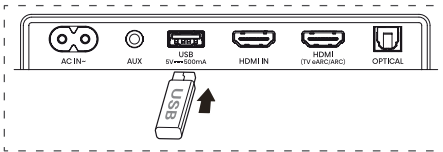

- Press the (SOURCE) button repeatedly on the soundbar or on the remote control to select the **USB** mode.
- During playback:

| | |
|--|------------------------------------|
| | Start, pause or resume play |
| | Skip to the previous or next track |

Tips:

- The unit can support USB devices with up to 32 GB of memory.
- This unit can play WAV / WMA / MP3 / FLAC.
- This product may not be compatible with certain types of USB storage devices.
- If you use a USB extension cable, USB hub, or USB Multifunctional card reader, the USB storage device may not be recognized.
- Do not remove the USB storage device while reading files.

10. Bluetooth® Operation

Through Bluetooth, connect the Soundbar with your Bluetooth device (such as an iPad, iPhone, iPod touch, Android phone, or laptop), and then you can listen to the audio files stored on the device through your Soundbar speakers.

First time pairing

- Press the (SOURCE) button on the soundbar or button on the remote control to select Bluetooth® mode.
 - The display will show **NO BT**.
- Activate your Bluetooth device and select the search mode.
- Select "**Hisense AX3120Q**" in the pairing list. The system is successfully connected and the display will show **BT_IN**.
 - If you want to connect your soundbar with another Bluetooth device, press and hold the button on the remote control to disconnect the currently connected Bluetooth device. Follow step 2-3 to pair your Bluetooth device.

To disconnect the Bluetooth function, you can :

- Switch to another function on the unit.
- Disable the function from your Bluetooth device.
- Press and hold the button on the remote control.

Listen to music from Bluetooth Device

- If the connected Bluetooth device supports Advanced Audio Distribution Profile (A2DP), you can listen to the music stored on the device through the player.
- If the device also supports Audio Video Remote Control Profile (AVRCP), you can use the player's remote control to play music stored on the device.
 - Pair your device with the player.
 - Play music via your device (if it supports A2DP).
 - Use supplied remote control to control play (if it supports AVRCP).

| | |
|--|------------------------------------|
| | Start, pause or resume play |
| | Skip to the previous or next track |

Tips:

- The operational range between the Soundbar and the device is approximately 8 metres.
- Before connecting a Bluetooth® device to the Sound Bar, ensure you know the device's capabilities.
- Compatibility with all Bluetooth® devices is not guaranteed.
- Any obstacle between the device and the Sound Bar can reduce operational range.
- Keep this player away from other electronic devices that may cause interference.
- The player will also be disconnected when your device is moved beyond the operational range.

11.Troubleshooting

To keep the warranty valid, never try to repair the system yourself. If you encounter problems when using this soundbar, check the following points before requesting service.

| Problem | Solution |
|--|---|
| No power | <ul style="list-style-type: none"> • Ensure that the AC cord of the apparatus is properly connected . • Ensure that there is power at the AC outlet. • Press ⏻ (standby) button to turn the soundbar on. |
| Remote control does not work | <ul style="list-style-type: none"> • Before you press any playback control button, first select the correct source. • Reduce the distance between the remote control and the soundbar. • Insert the battery with its polarities (+/-) aligned as indicated. • Replace the battery. • Aim the remote control directly at the sensor on the front of the soundbar. |
| No sound | <ul style="list-style-type: none"> • Make sure that the soundbar is not muted. Press MUTE or +/- (VOL) button to resume normal listening. • Press ⏻ button on the soundbar or on the remote control to switch the soundbar to standby mode. Then press the ⏻ button again to switch the soundbar on. • Unplug both the soundbar and the subwoofer from the mains socket, then plug them again. Switch on the soundbar. • Ensure the audio setting of the input source (e.g. TV, game console, DVD player, etc.) is set to PCM or Dolby Digital mode while using digital (e.g. HDMI, OPTICAL) connection. • The subwoofer is out of range, please move the subwoofer closer to the soundbar. Make sure the subwoofer is within 5 m of the soundbar (the closer the better). • The soundbar may have lost connection with the subwoofer. Repair the units by following the steps on the section "Pair up with the Subwoofer". • The soundbar may not be able to decode all digital audio formats from the input source. |
| TV has display problem while viewing HDR content from HDMI source. | <ul style="list-style-type: none"> • Some 4K HDR TVs require the HDMI input or picture settings to be set for HDR content reception. For further setup details on HDR display, please refer to the instruction manual of your TV. |
| I can't find the Bluetooth name of this soundbar on my Bluetooth device for Bluetooth pairing | <ul style="list-style-type: none"> • Ensure the Bluetooth function is activated on your Bluetooth device. • Ensure you have paired the soundbar with your Bluetooth device. • The soundbar has a Bluetooth® function that can receive a signal within 8 metres. Keep a distance within 8 metres between the soundbar and your Bluetooth® device. |
| This is a 15 mins power off function, one of the ERPII standard requirement for saving power | <ul style="list-style-type: none"> • When the unit's external input signal level is too low, the soundbar will be turned off automatically in 15 minutes. Please increase the volume level of your external device. |

12. Specifications

| | |
|-------|---------|
| Brand | Hisense |
| Model | AX3120Q |

Soundbar

| | |
|-------------------------|--|
| Power Supply | 100-240V~ 50/60Hz |
| Power Consumption | 40W < 0.5 W (StandBy) |
| USB | 5V --- 500mA USB (2.0) / FAT32 / FAT16 32G (max) , WAV / WMA / MP3 / FLAC. |
| Dimension (WxHxD) | 1020 x 59 x 108 mm / 40.1" x 2.3" x 4.2" |
| Net weight | 2.8 kg / 6.1 lbs |
| Audio input sensitivity | 500mV |
| Frequency Response | 120Hz - 20KHz |
| Operating Temperature | 0°C - 45°C |

EN

Subwoofer

| | |
|--------------------|---|
| Power Supply | 100-240V~ 50/60Hz |
| Power Consumption | 40W < 0.5 W (StandBy) |
| Dimension (WxHxD) | 163 x 338 x 335 mm / 6.4" x 13.3" x 13.1" |
| Net weight | 5.6 kg / 12.3 lbs |
| Frequency Response | 40Hz-150Hz |

Wireless Specification (EU)

| | |
|---|--|
| Bluetooth version / profiles | V 5.3 (A2DP, AVRCP) |
| Bluetooth frequency range | 2400 MHz ~ 2483.5 MHz |
| Bluetooth Max. transmitting power | ≤ 10 dBm |
| Wireless frequency range Max. transmitting power | 2.4G: 2400 MHz ~ 2483.5 MHz / ≤10 dBm |
| Modulation Type | GFSK, π/4 DQPSK, 8-DPSK |

Amplifier (Max audio power)

| | |
|-----------|-------|
| Total | 440 W |
| Soundbar | 200W |
| Subwoofer | 240W |

Remote Control

| | |
|----------------|----------------------|
| Distance/Angle | 19.7 feet (6m) / 30° |
| Battery type | AAA (1.5V x 2) |

- Design and specifications are subject to change without notice.

Trademarks



The Bluetooth® word mark and logos are registered trademarks owned by Bluetooth SIG, Inc. and any use of such marks by The HISENSE International Industries, Incorporated is under license. Other trademarks and trade names are those of their respective owners.



The terms HDMI, HDMI High-Definition Multimedia Interface, HDMI trade dress and the HDMI Logos are trademarks or registered trademarks of HDMI Licensing Administrator, Inc.



Dolby, Dolby Atmos, and the double-D symbol are registered trademarks of Dolby Laboratories Licensing Corporation. Manufactured under license from Dolby Laboratories. Confidential unpublished works. Copyright © 2012-2024 Dolby Laboratories. All rights reserved.



FOR DTS PATENTS, SEE [HTTP://XPERI.COM/DTS-PATENTS/](http://xperi.com/dts-patents/). MANUFACTURED UNDER LICENSE FROM DTS, INC. AND ITS AFFILIATES. DTS, DTS:X, THE DTS:X LOGO, VIRTUAL:X, AND THE DTS VIRTUAL:X LOGO ARE REGISTERED TRADEMARKS OR TRADEMARKS OF DTS, INC. AND ITS AFFILIATES IN THE UNITED STATES AND/OR OTHER COUNTRIES. © DTS, INC. AND ITS AFFILIATES. ALL RIGHTS RESERVED.



Hisense

3.1.2CH Звуковая панель с беспроводным сабвуфером

Модель: AX3120Q



 Dolby Atmos

 Bluetooth®

 HDMI™
HIGH-DEFINITION MULTIMEDIA INTERFACE

 dts X™

РУКОВОДСТВО ПОЛЬЗОВАТЕЛЯ



Перед использованием звуковой панели внимательно прочитайте данное руководство и сохраните его на случай необходимости.

Содержание

| | |
|--|-----------|
| 1. Важные инструкции по безопасности..... | 3 |
| 1.1 Меры предосторожности | 3 |
| 1.2 Осторожно | 4 |
| 1.3 Предупреждение | 4 |
| 2. Что в упаковке..... | 5 |
| 3. Указатель деталей | 6 |
| 3.1 Звуковая панель..... | 6 |
| 3.2 Беспроводной сабвуфер | 6 |
| 3.3 Пульт управления | 7 |
| 3.4 Подготовка пульта управления | 7 |
| 3.5 Замена аккумулятора пульта дистанционного управления | 7 |
| 4. Размещение и установка | 8 |
| 4.1 Размещение | 8 |
| 4.2 Крепление звуковой панели на стену | 8 |
| 5. Подключения | 9 |
| 5.1 Использование HDMI разъема | 9 |
| 5.2 Использование OPTICAL разъема | 10 |
| 5.3 Используйте разъем AUX | 10 |
| 5.4 Подключение электропитания..... | 11 |
| 6. Сопряжение с сабвуфером..... | 11 |
| 7. Базовые операции | 12 |
| 7.1 Режим ожидания/ВКЛЮЧЕНИЕ..... | 12 |
| 7.2 Функция «Авторежим ожидания/пробуждения»..... | 12 |
| 7.3 Выбор режимов..... | 12 |
| 7.4 Настройка громкости..... | 12 |
| 7.5 ВКЛ/ВЫКЛ объемный звук..... | 12 |
| 7.6 Регулировка уровня низких/высоких частот..... | 12 |
| 7.7 Выберите эффект эквалайзера (EQ) | 12 |
| 7.8 Выберите звуковой режим..... | 12 |
| 7.9 Контроль уровня (LVL) | 12 |
| 7.10 Меню настроек | 13 |
| 7.11 Сброс до заводских настроек | 13 |
| 8. Использование разъемов AUX/ОПТИЧЕСКОГО/HDMI | 13 |
| 9. Использование USB-устройства | 14 |
| 10. Использование Bluetooth® | 14 |
| 11. Устранение неполадок..... | 16 |
| 12. Спецификации | 17 |

1. Важные инструкции по безопасности





Символ молнии со стрелкой в равностороннем треугольнике оповещает пользователя о наличии неизолированного «опасного напряжения» в продукте, которое может привести к удару электрическим током.



Восклицательный знак в равностороннем треугольнике предупреждает пользователя о наличии важных инструкций по использованию и обслуживанию в литературе, поставляемой с устройством.

1.1 Меры предосторожности

- 1 Прочитайте данные инструкции** – Перед использованием этого устройства необходимо внимательно прочитать инструкции по технике безопасности и эксплуатации.
- 2 Сохраните данные инструкции** — Инструкции по технике безопасности и эксплуатации необходимо сохранить для последующего использования.
- 3 Обращайте внимание на все предупреждения** — Необходимо соблюдать все предупреждения на устройстве и в инструкциях по эксплуатации.
- 4 Следуйте всем инструкциям** — Необходимо соблюдать все инструкции по эксплуатации.
- 5 Не используйте данное устройство рядом с водой** – Устройство не следует использовать рядом с водой или влагой, например, во влажном подвале или рядом с бассейном и т.п.
- 6 Очищать только сухой тканью.**
- 7 Не блокируйте вентиляционные отверстия.** Установите устройство в соответствии с инструкциями производителя.
- Не устанавливайте устройство рядом с источниками тепла, такими как обогреватели, радиаторы, плиты, и другими устройствами (в том числе усилителями), которые могут нагреваться.
- Убедитесь в обеспечении и надлежащем функционировании защиты полярной или заземленной вилки. Полярная вилка имеет два контакта, причем один из них шире другого. Заземленная вилка имеет два контакта и третий заземляющий контакт. Широкий контакт или штифт заземления предназначены для вашей безопасности. Если предоставленный штекер не подходит для вашей розетки, обратитесь к электрику для замены старой розетки.
- 10 Не наступайте на шнур питания и не зажимайте его непосредственно у вилки, розетки и места подключения к устройству.
- 11 Используйте только крепления и аксессуары, указанные производителем.
- 12  Используйте устройство только с тележкой, подставкой, штативом, кронштейном или столом, указанным производителем или предоставленным с телевизором. При использовании передвижного столика или стойки следует быть осторожным при перемещении столика с устройством, чтобы не допустить травмы из-за падения телевизора.
- 13 Отсоединяйте устройство от сети во время грозы или если оно не используется длительное время.
- 14 Обслуживание должно осуществляться только квалифицированным персоналом. Обслуживание необходимо, если устройство повреждено каким-либо образом, например, если шнур питания или штекер повреждены, на устройство попала жидкость или посторонние предметы, устройство подвергалось воздействию дождя или влаги, работает не так, как ожидается, или его уронили.
- 15  Данное оборудование — это электрическое устройство класса II или электрическое устройство с двойной изоляцией. Оно спроектировано таким образом, что его не требуется подключать к заземлению.
- 16 Избегайте попадания на устройство капель или брызг. Не ставьте на устройство предметы, наполненные водой, например, вазы.
- 17 Минимальное расстояние вокруг устройства для достаточной вентиляции — 5 см.
- 18 Не закрывайте вентиляционные отверстия такими предметами, как газеты, скатерти, шторы и т. д.
- 19 Не размещайте на устройстве источники открытого огня, такие как зажженные свечи.
- 20 Батареи следует утилизировать в соответствии с местными нормативными требованиями.
- 21 Использование устройства в умеренном климате.

1.2 Осторожно

- Использование средств управления, регулировок или выполнение процедур, отличных от описанных в этом руководстве, может привести к опасному воздействию излучения или небезопасной ситуации.
- Во избежание возгорания или поражения электрическим током не подвергайте устройство воздействию дождя или влаги. Устройство следует защитить от воды. Не размещайте на нем предметы с жидкостью, например, вазы.
- Вилка или приборный соединитель используются в качестве отключающего устройства, поэтому доступ к ним должен всегда быть свободным.
- При неправильной замене батареи возможен взрыв. Заменяйте старые батареи только на батареи того же или эквивалентного типа.

1.3 Предупреждение

- Батареи (или комплект батарей) следует защищать от перегрева, например от огня и других источников тепла.
- Перед использованием убедитесь, что напряжение системы совпадает с напряжением источника питания.
- Не размещайте устройство рядом с источниками сильных магнитных полей.
- Не размещайте устройство на усилителе или аудиоресивере.
- В случае попадания твердого предмета или жидкости в систему, отсоедините ее от электросети и отдайте на проверку квалифицированному специалисту, перед тем как использовать ее снова.
- Не пытайтесь очистить устройство химическими растворителями, так как это может повредить покрытие. Используйте чистую, сухую или слегка смоченную тряпку для очистки.
- При отсоединении штепселя от розетки всегда беритесь за штепсель, никогда не тяните за кабель.
- Изменения или модификации этого устройства, не утвержденные напрямую стороной, ответственной за соблюдение требований, могут привести к лишению пользователя права на эксплуатацию оборудования.
- Маркировочная этикетка размещена на нижней или задней части оборудования.

МЕРЫ ПРЕДОСТОРОЖНОСТИ при использовании батареек

Во избежание протекания батареек, что может привести к травмам, материальному ущербу или повреждению устройства:

- Установите все батарейки правильно, + и – в соответствии с маркировкой на устройстве.
- Не используйте вместе новые и старые батарейки.
- Не используйте вместе щелочные, стандартные (угольно-цинковые) или перезаряжаемые (Ni-Cd, Ni-MH и т. д.) батарейки.
- Вынимайте батарейки, если устройство не используется в течение длительного времени.

ПРЕДУПРЕЖДЕНИЕ:

- Замена аккумулятора на неправильный тип может вывести из строя защиту;
- Утилизация аккумулятора путем сжигания в огне или печи, а также путем механического раздавливания или разрезания может привести к взрыву;
- Оставление аккумулятора в условиях чрезвычайно высокой температуры, например, под воздействием солнечного света, огня или на горячей поверхности, может привести к взрыву или утечке легковоспламеняющейся жидкости или газа;
- Если аккумулятор подвергается воздействию крайне низкого давления воздуха, это может привести к взрыву или утечке легковоспламеняющейся жидкости или газа.

ОСТОРОЖНО: Опасность возгорания или взрыва при замене аккумулятора на неправильный тип!



Необходимая утилизация данного устройства. Эта маркировка указывает, что данный продукт не следует утилизировать вместе с бытовыми отходами на территории ЕС. Чтобы защитить окружающую среду и здоровье людей от вредного воздействия отходов, утилизируйте данный продукт надлежащим образом для повторного использования материалов. Чтобы вернуть использованное устройство, воспользуйтесь системами возврата и сбора или обратитесь в магазин, где продукт был приобретен. В этих учреждениях продукт будет безопасно утилизирован.



Настоящим мы заявляем, что это изделие соответствует основным требованиям и другим соответствующим положениям Директивы RED 2014/53/EU и Регламента Великобритании по радиооборудованию 2017.

2. Что в упаковке



Звуковая панель

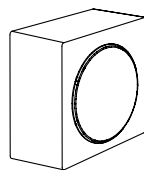

Беспроводной сабвуфер

RU

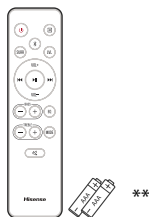

Пульт управления /
Батарейки типа AAA × 2

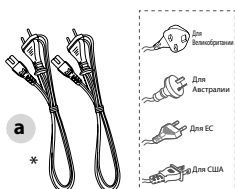

a

Шнур питания
переменного тока × 2



b

Кабель HDMI

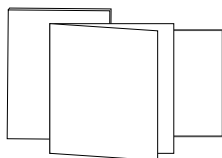

Руководство пользователя/
Гарантийный талон
/Краткое руководство
пользователя

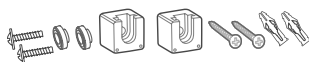

Комплект для
настенной установки

- Количество шнуров питания и тип вилки зависят от региона. ** Аксессуары могут отличаться от приведенного выше списка из-за различий в моделях, странах/регионах. Обратитесь к фактической сумке с аксессуарами.
- Изображения, иллюстрации и схемы, представленные в данном руководстве пользователя, приведены только для справки, внешний вид фактического устройства может отличаться.

3. Указатель деталей

3.1 Звуковая панель

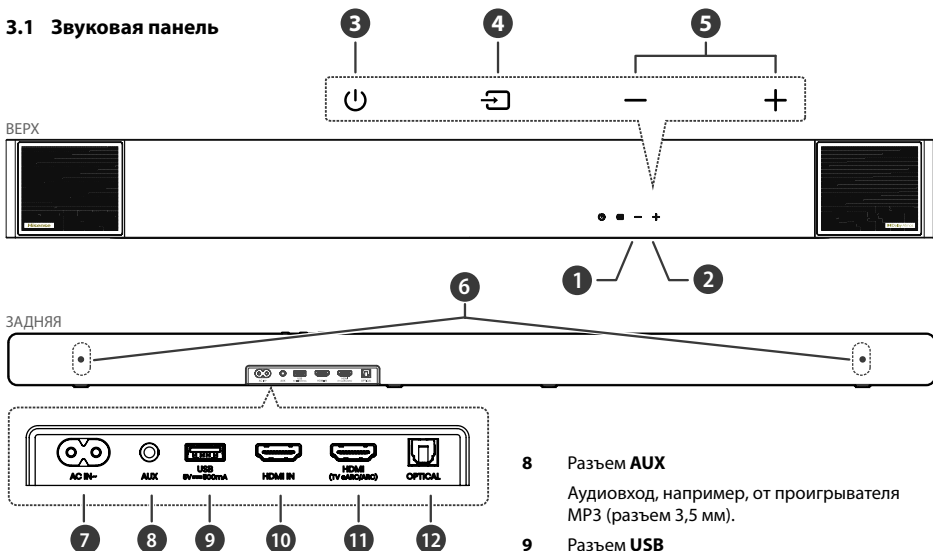

- 1 Датчик пульта управления
Прием сигнала пульта управления.
- 2 Окошко дисплея
Отображение текущего статуса.
- 3 Кнопка (ВКЛ./ВЫКЛ.)
Переключение звуковой панели между режимом ВКЛ. и режимом ожидания.
- 4 Кнопка (ИСТОЧНИК)
Выберите источник входного сигнала.
- 5 Кнопка (+/-) (VOL)
Увеличить/уменьшить громкость.
- 6 Отверстия под винты для настенного крепления
- 7 Разъем AC IN~
Подключите сетевой шнур переменного тока.

- 8 Разъем AUX
Аудиовход, например, от проигрывателя МРЗ (разъем 3,5 мм).
- 9 Разъем USB
Подключение USB-устройства для прослушивания музыки.
- 10 Разъем HDMI IN
Подключитесь к устройствам-источникам HDMI, например, проигрывателю DVD, Blu-ray Disc™ или игровой консоли.
- 11 Разъем HDMI (TV eARC/ARC)
Порт поддерживает функцию eARC/ARC HDMI, подключается к входу HDMI (eARC/ARC) на телевизоре.
- 12 Разъем OPTICAL
Подключитесь к оптическому аудиовыходу телевизора или цифрового устройства.

3.2 Беспроводной сабвуфер

- 1 Индикатор PAIR
Сразу после сопряжения сабвуфера со звуковой панелью индикатор прекратит мигать.
- 2 Кнопка PAIR
Нажмите и удерживайте, чтобы войти в режим сопряжения сабвуфера, который используется только для ручного сопряжения. (Не нажимайте кнопку PAIR, так как звуковая панель и сабвуфер будут сопряжены автоматически после включения устройства.)
- 3 Разъем AC IN~
Подключите сетевой шнур переменного тока.

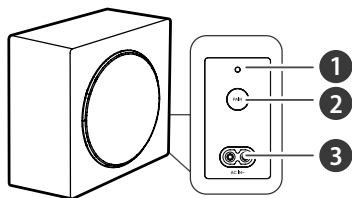

3.3 Пульт управления

- Переключение звуковой панели между режимом ВКЛ. и режимом ОЖИДАНИЯ.
- SURR** Переключением режимов акустической системы ВКЛ./ВЫКЛ.
- VOL+ /VOL-** Увеличить/уменьшить громкость.
- BASS +/-** Регулировка уровня басов.
- TREBLE +/-** Регулировка уровня высоких частот.
- (ИСТОЧНИК) Выберите источник входного сигнала.
- Выбор режима Bluetooth. Нажмите и удерживайте, чтобы включить функцию сопряжения по Bluetooth или отключить текущее сопряженное Bluetooth-устройство.
- LVL** Контроль уровня (LVL)
- Переход к предыдущей/следующей дорожке в режиме Bluetooth/USB.
- Воспроизведение/пауза/возобновление воспроизведения в режиме Bluetooth/USB. Нажмите и удерживайте кнопку 3 секунды, чтобы войти в меню настроек.
- EQ** Выберите эффект эквалайзера (EQ). (КИНО, НОВОСТИ, МУЗЫКА, ИГРА ПРО, СПОРТ)
- MODE** Выберите звуковой режим. (ЗВУКОВОЙ РЕЖИМ ВЫКЛ, ГОЛОСОВОЙ, НОЧЬ, ИИ)
- (ОТКЛЮЧЕНИЕ ЗВУКА) Отключение или возобновление звука.

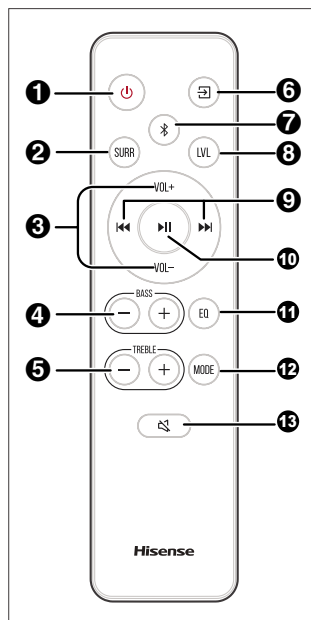

RU

3.4 Подготовка пульта управления

ВАЖНО: Пульт ДУ работает в радиусе 6 м (19,7 фт), однако это может быть затруднено, если на линии между устройством и пультом ДУ имеются посторонние предметы.

3.5 Замена аккумулятора пульта дистанционного управления

- Выдвиньте заднюю панель пульта дистанционного управления, чтобы открыть батарейный отсек.
- Вставьте две батарейки типа **AAA**. Убедитесь, что полюса (+) и (-) батареек правильно совпадают с обозначениями (+) и (-) в батарейном отсеке.
- Закройте крышку батарейного отсека.

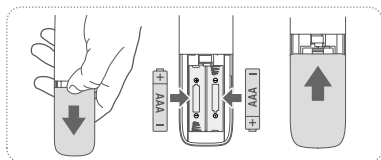

Меры предосторожности, касающиеся батарей

- Обязательно вставляйте батареи с правильной полярностью: положительная «» и отрицательная «».
- Используйте батарейки одного типа. Никогда не используйте вместе батарейки разного типа.
- Можно использовать как перезаряжаемые, так и неперезаряжаемые батарейки. Обратите внимание на меры предосторожности, указанные на этикетках.
- Берегите ногти при снятии крышки батарейного отсека и извлечении батареек.
- Не роняйте пульт дистанционного управления.
- Следите за тем, чтобы ничего не воздействовало на пульт дистанционного управления.
- Не проливайте воду или любую другую жидкость на пульт дистанционного управления.
- Не кладите пульт дистанционного управления на влажные предметы.
- Не размещайте пульт дистанционного управления в местах, где на него могут воздействовать прямые солнечные лучи, или рядом с источниками чрезмерного тепла.
- Выньте батарейки из пульта дистанционного управления, если вы не используете его в течение длительного периода времени, так как невыполнение этого правила может вызвать коррозию или протекание батареек, что может привести к травмам и/или повреждению имущества, и/или пожару.
- Используйте только указанные батареи.
- Не используйте одновременно новые и старые батарейки.
- Не заряжайте батареи, если вы не уверены, что они перезаряжаемые.

4. Размещение и установка

4.1 Размещение

- A Если ваш телевизор расположен на столе, вы можете поместить звуковую панель на столе прямо перед подставкой для телевизора по центру экрана.
- B Если телевизор прикреплен к стене, можно закрепить звуковую панель на стене непосредственно под экраном телевизора.

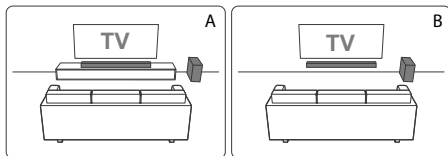

4.2 Крепление звуковой панели на стену

- Осторожно:** Если вы не знакомы с электроинструментами или не знаете, как проложить электропроводку в стенах вашего дома, обратитесь к профессиональному монтажнику. Установщик несет ответственность за проверку того, что стена выдержит суммарную нагрузку звуковой панели и настенных кронштейнов.
- Для установки требуются дополнительные инструменты (не входят в комплект).

- Не затягивайте винты слишком сильно.
- Сохраните это руководство для последующего использования.
- Используйте электронный детектор неоднородностей, чтобы проверить тип стены перед сверлением и установкой.

ПРЕДУПРЕЖДЕНИЕ

- Чтобы избежать травм, прибор должен быть надежно прикреплен к полу/стене в соответствии с инструкциями по установке.
- Рекомендуемая высота настенного монтажа: $\leq 1,5$ метра.

- Просверлите в стене 2 параллельных отверстия ($\varnothing 5,5-6$ мм каждое в зависимости от типа стены). Расстояние между отверстиями должно составлять 860 мм/33,8".
- При необходимости прочно закрепите по 1 дюбелю в каждом отверстии в стене. Закрепите кронштейны настенного крепления на стене с помощью винтов и отвертки. Убедитесь, что они надежно закреплены.
- Отвинтите винты на задней панели устройства. Установите винты для настенного крепления в заднюю часть устройства.
- Поместите устройство на кронштейны настенного крепления и установите на место.

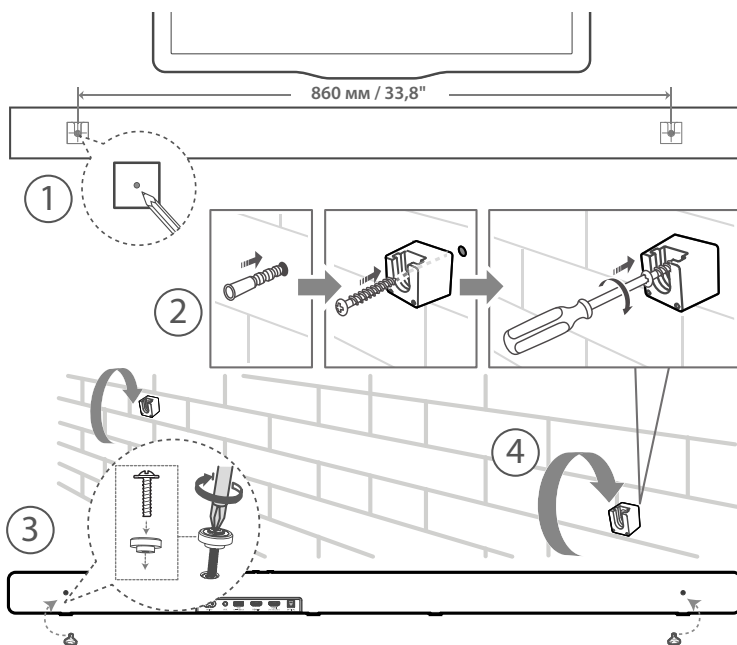

5. Подключения

Dolby Atmos®

Dolby Atmos® дарит вам захватывающие впечатления от прослушивания, передавая звук в трехмерном пространстве, а также все богатство, чистоту и мощь звука Dolby. Для получения более подробной информации посетите веб-сайт dolby.com/technologies/dolby-atmos

DTS: X

DTS: X, пограничный звук больше не ограничивается фиксированным расположением колонок или определенными сигналами каналов.

5.1 Использование HDMI разъема

Способ 1: Стандартный HDMI

- Если ваш телевизор не совместим с HDMI ARC, подключите звуковую панель к телевизору через стандартное соединение HDMI.

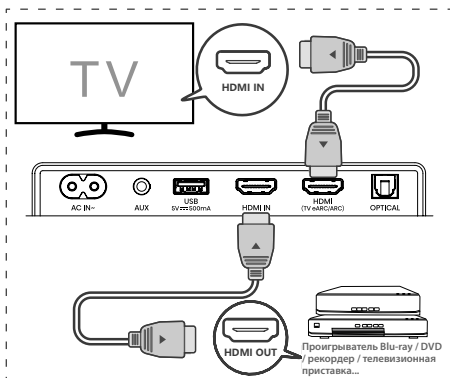

1. С помощью кабеля HDMI подключите разъем **HDMI OUT (eARC/ARC)** звуковой панели к разъему HDMI IN телевизора.
2. Используйте кабель HDMI для подключения разъема **HDMI IN** звуковой панели к разъемам внешних устройств (например, игровые приставки, проигрыватели DVD и Blu-ray).

Способ 2: Используйте разъем HDMI eARC/ARC

Функция eARC/ARC (улучшенный обратный аудиоканал) позволяет передавать аудио с телевизора, совместимого с ARC, на звуковую панель через единое соединение HDMI. Чтобы воспользоваться функцией ARC, убедитесь, что ваш телевизор совместим с HDMI-CEC и ARC, и настройте его соответствующим образом. При правильной настройке вы можете использовать пульт дистанционного управления телевизора для регулировки громкости (VOL +/-) и ОТКЛЮЧЕНИЕ ЗВУКА) звуковой панели.

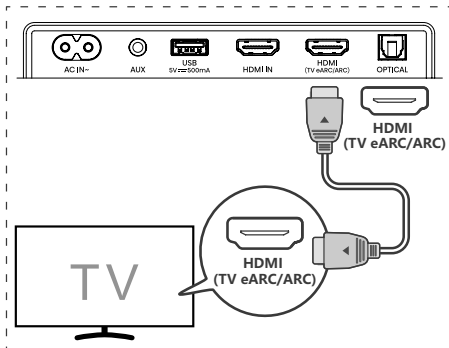

- Подключите кабель HDMI к разъему **HDMI (TV eARC/ARC)** звуковой панели и к разъему HDMI ARC на телевизоре, совместимом с HDMI eARC/ARC. Затем нажмите на пульте дистанционного управления, чтобы выбрать **HDMI eARC/ARC**.

Советы:

- Телевизор должен поддерживать технологии HDMI-CEC и ARC. HDMI-CEC и ARC должны быть включены.
- Метод настройки HDMI-CEC и ARC может отличаться в зависимости от телевизора. Подробнее о функции **eARC/ARC** см. в руководстве пользователя.
- Только кабель версии HDMI 1.4 или выше может поддерживать функцию ARC.

Функция Hi-Concerto

При подключении к телевизору Hisense, поддерживающему функцию Hi-Concerto, звуковая панель воспроизводит аудио синхронно с телевизором, улучшая качество звука, обеспечивая более насыщенное и захватывающее звуковое пространство.

Чтобы использовать эту функцию, при первом подключении звуковой панели к телевизору просто выберите опцию «Колонка телевизора со звуковой панелью (Hi-Concerto)» в меню Аудиовыход телевизора.

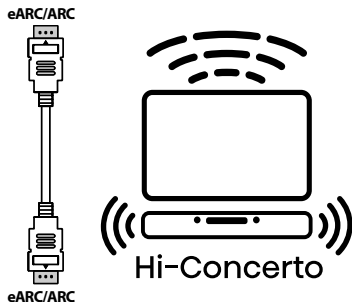

ПРИМЕЧАНИЕ:

- Эта функция поддерживается только в режиме eARC, поэтому убедитесь, что функция eARC на телевизоре включена.
- Отображаемое сообщение может отличаться в зависимости от модели телевизора.
- Убедитесь, что телевизор и звуковая панель подключены с помощью кабеля HDMI.
- Эта функция доступна в некоторых моделях телевизоров Hisense и некоторых звуковых панелях.

Использование функции Hisense EzPlay

При использовании функции Hisense EzPlay, когда звуковая панель подключается к телевизору Hisense через HDMI eARC/ARC, на телевизоре появляется меню настроек звуковой панели, и с помощью пульта дистанционного управления телевизора можно управлять большинством функций звуковой панели.

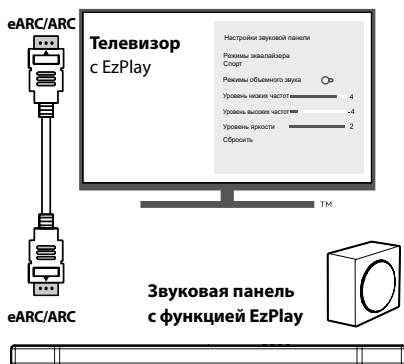

Пример меню телевизора (в разных моделях могут быть разные меню):

Настройки -- Звук -- Настройки звуковой панели.

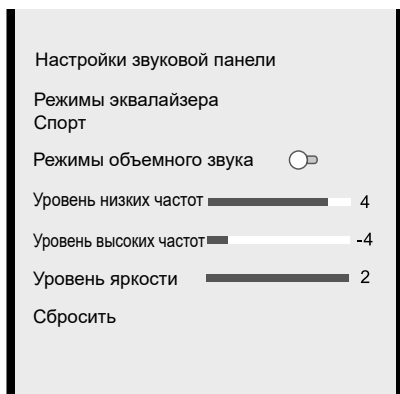

Примечание:

- Эта функция доступна, только если и звуковая панель, и телевизор поддерживают функцию Hisense Ezplay.
- Для этой функции требуется, чтобы звуковая панель и телевизор были соединены через HDMI eARC/ARC, а функция CEC на телевизоре должна быть включена.
- Если все настройки выполнены правильно, то при первом подключении на экране телевизора появится подсказка, которая поможет найти меню настроек звуковой панели.

5.2 Использование OPTICAL разъема

- Через ОПТИЧЕСКИЙ кабель подключите выходной разъем OPTICAL OUT телевизора к разъему OPTICAL на звуковой панели.

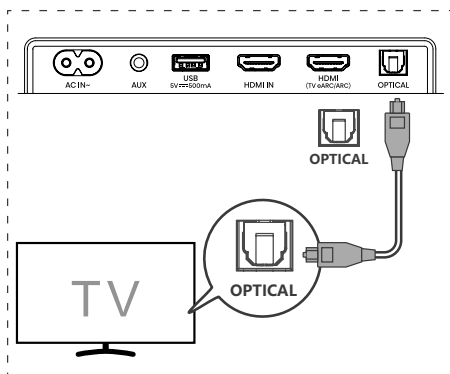

Совет:

Звуковая панель может декодировать не все цифровые аудиоформаты из источника входного сигнала. В этом случае звуковая панель не будет воспроизводить звук. Это НЕ считается неисправностью. Убедитесь, что аудионастройка устройства-источника (например, телевизора, игровой приставки, DVD-плеера и т. д.) установлена на значение **PCM** или **Dolby Digital** (подробная информация об аудионастройках устройства-источника приведена в комплектном к нему руководстве пользователя) по источнику HDMI / eARC/ARC / ОПТИЧЕСКИЙ.

5.3 Используйте разъем AUX

- А. С помощью аудиокабеля сечением 3,5–3,5 мм подключите разъем для наушников телевизора или внешнего аудиоустройства к разъему **AUX** на звуковой панели.

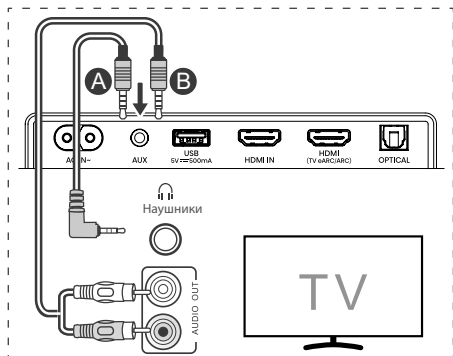

- В. С помощью аудиокабеля RCA сечением 3,5 мм подключите аудиовыходы телевизора к разъему **AUX** на звуковой панели.

5.4 Подключение электропитания

Существует риск повреждения продукта!

- Существует риск повреждения продукта! Убедитесь, что напряжение источника питания соответствует сетевому напряжению, указанному внизу или сзади звуковой панели.
- Перед подключением кабеля питания переменного тока убедитесь, что все другие соединения подключены.
- **Звуковая панель:** Подключите сетевой кабель к разъему пер. тока звуковой панели, а затем к сетевой розетке.
- **Беспроводной сабвуфер:** Подключите сетевой кабель к разъему переменного тока сабвуфера, а затем к сетевой розетке.

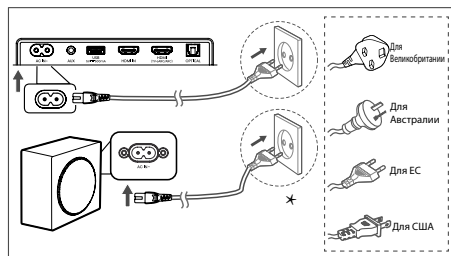

* Количество шнуров питания и тип вилки зависят от региона.

6. Сопряжение с сабвуфером

Автоматическое сопряжение

Сабвуфер автоматически сопрягается со звуковой панелью при первом использовании.



- Определите состояние по индикатору беспроводного сабвуфера.

| Состояние LED | Статус |
|-------------------|-------------------------------|
| Быстрое мигание | Сабвуфер в режиме сопряжения |
| Постоянно включен | Успешно подключено/сопряжено |
| Медленное мигание | Ошибка подключения/сопряжения |

ПРИМЕЧАНИЕ:

- Не нажимайте кнопку **PAIR** на задней панели сабвуфера, за исключением режима ручного сопряжения.
- Если автоматическое сопряжение не удалось, выполните сопряжение сабвуфера с основным устройством вручную.

Ручное сопряжение

1. Убедитесь, что все кабели надежно подключены и основное устройство находится в режиме ожидания.
2. Нажмите кнопку  на устройстве или пульте ДУ, чтобы включить основное устройство.
3. Нажмите и удерживайте кнопку  на звуковой панели или на пульте ДУ в течение нескольких секунд, чтобы войти в режим сопряжения. На дисплее отобразится сообщение «**SW PAIRING**».
4. Нажмите и удерживайте кнопку **PAIR** на сабвуфере в течение нескольких секунд. Сабвуфер перейдет в состояние сопряжения. Индикатор сопряжения на сабвуфере начнет быстро мигать.
5. После успешного беспроводного соединения загорятся индикаторы сопряжения, а на дисплее основного устройства отобразится «**SW IN**».
6. Если индикатор сопряжения мигает, беспроводное соединение не установлено. Отключите кабель сабвуфера, а затем снова подключите основной кабель через 3 минуты. Повторите шаги 1 ~ 4.

Советы

- Если беспроводное соединение опять не работает, проверьте, нет ли конфликтных ситуаций или сильных помех (например, помех от электронного устройства). Устраните такие конфликтные ситуации или помехи и повторите описанные выше процедуры.
- Сабвуфер должен находиться на открытом пространстве в пределах 6 метров от звуковой панели.
- Если основное устройство находится во включенном состоянии и не подключено к сабвуферу, индикаторы на сабвуфере будут медленно мигать. Чтобы подключить сабвуфер к основному устройству, выполните вышеуказанные шаги 1–4.

7. Базовые операции

7.1 Режим ожидания/ВКЛЮЧЕНИЕ

Автоматически включается при подключении сетевого шнура.





- Нажмите кнопку  для переключения звуковой панели в режим ОЖИДАНИЯ.
- Выньте вилку сетевого шнура из розетки, если необходимо полностью ВЫКЛ. звуковую панель.

7.2 Функция «Авторежим ожидания/пробуждения»



[Auto-Standby] В режиме автоожидания звуковая панель автоматически переходит в режим ожидания, если в течение 15 минут не обнаружено аудио. Например, это может произойти при приостановке воспроизведения или случайном включении звуковой панели.

[Auto-Wake] Если к звуковой панели подключен телевизор или внешнее устройство (режим AUX / ОПТИЧЕСКИЙ / HDMI eARC), она автоматически включится при включении телевизора или внешнего устройства.

Чтобы отключить эту функцию, выполните следующие действия:

1. В режиме «ВКЛ.» нажмите и удерживайте кнопку  в течение 3 секунд, чтобы открыть меню.
 - На дисплее устройства будет прокручиваться надпись «MENU».
2. Нажмите кнопку  6 раз подряд — на дисплее отобразится: **Auto Wake [ON / OFF]**.
или нажмите кнопку  7 раз подряд — на дисплее отобразится: **Auto Standby [ON / OFF]**.
3. Выберите контент с помощью кнопки **VOL+/-** на пульте дистанционного управления, а затем нажмите , чтобы подтвердить выбор и выйти из настроек.
 - Повторение этих действий приведет к переключению функции «ВКЛ.» и «ВЫКЛ.».



7.3 Выбор режимов

Нажмите кнопку  (ИСТОЧНИК) несколько раз на звуковой панели или на пульте ДУ, чтобы выбрать режим **HDMI eARC/ARC, HDMI IN, OPTICAL, AUX, USB** и  (Bluetooth). Выбранный режим отобразится на дисплее.

| Дисплей | Режим |
|---------|-------------|
| ARC | HDMI ARC |
| eARC | HDMI eARC |
| HDMI | HDMI IN |
| OPT | ОПТИЧЕСКОГО |

| AUX | AUX |
|--------|--------------------------------------|
| USB | USB |
| NOUSB | • Устройство USB не подключено |
| NOFILE | • Музыка или файлы не поддерживаются |
| BT | Bluetooth |
| BT_IN | • Подключено |
| NOBT | • Не подключено |

7.4 Настройка громкости

- Нажмите кнопки **VOL+/-** на звуковой панели или на пульте ДУ, чтобы отрегулировать громкость.
- Если вы хотите отключить звук, нажмите кнопку  (ОТКЛЮЧЕНИЕ ЗВУКА) на пульте дистанционного управления. Нажмите кнопку  (ОТКЛЮЧЕНИЕ ЗВУКА) еще раз или нажмите кнопки **VOL+/-**, чтобы возобновить обычное прослушивание.

7.5 ВКЛ/ВЫКЛ объемный звук

- Нажмите кнопку **SURR** на пульте ДУ, чтобы переключать режимы акустической системы: ВКЛ./ВЫКЛ.

7.6 Регулировка уровня низких/высоких частот

- Нажимайте кнопки **BASS +/-** на пульте дистанционного управления, чтобы отрегулировать уровень низких частот.
- Нажимайте кнопки **TREBLE +/-** на пульте дистанционного управления, чтобы отрегулировать уровень высоких частот.



7.7 Выберите эффект эквалайзера (EQ)

- Во время проигрывания нажмите кнопку **EQ** на пульте дистанционного управления, чтобы выбрать желаемые предустановленные эквалайзеры: **КИНО, НОВОСТИ, МУЗЫКА, ИГРА ПРО, СПОРТ.**

7.8 Выберите звуковой режим

- Во время воспроизведения нажмите кнопку **MODE** на пульте ДУ, чтобы выбрать звуковой режим: **ЗВУКОВОЙ РЕЖИМ ВЫКЛ, ГОЛОСОВОЙ, НОЧЬ, ИИ.**

7.9 Контроль уровня (LVL)

1. Нажмите кнопку **LVL**, чтобы выбрать меню управления уровнем (LVL).
2. Выберите контент с помощью кнопки  .
3. Измените исходные значения для каждой настройки с помощью кнопок **VOL+/-**.
4. Нажмите кнопку , чтобы подтвердить свой выбор и выйти из меню настроек.
 - Если в течение 10 секунд не будет нажата ни одна кнопка, система автоматически выйдет из меню.

| Дисплей ◀◀/▶▶ | Описание VOL+/- |
|------------------|---|
| SUB +3 | Переключить уровень звука сабвуфера |
| C +3 | Переключить уровень центрального канала |
| FN +3 | Переключить уровень высоты эффектов спереди |
| L+S / R+S | Переключить левый и правый балансы уровня звуковых эффектов |
| DIM 3 | Регулировка яркости DIM 0 / DIM 1 / DIM 2 / DIM 3 |

Восстановить звуковой эффект и диммер по умолчанию

- Уровень LVL сабвуфера: 0
- Уровень LVL в центре: 0
- Уровень LVL высоты спереди: 0
- Баланс справа-слева (L/R): 0
- Уровень LVL диммера: 3

7.10 Меню настроек

1. В режиме ВКЛ. нажмите и удерживайте кнопку ▶▶ в течение 3 секунд, чтобы открыть меню.
 2. Выберите контент с помощью кнопки ◀◀ / ▶▶.
 3. Измените исходные значения для каждой настройки с помощью кнопок VOL+/-.
 4. Нажмите кнопку ▶▶, чтобы подтвердить свой выбор и выйти из меню настроек.
- Если в течение 10 секунд не будет нажата ни одна кнопка, система автоматически выйдет из меню.

| Дисплей ◀◀/▶▶ | Описание VOL+/- |
|-------------------|--|
| 1 MOVIE | Выберите эффект эквалайзера (EQ) (КИНО, НОВОСТИ, МУЗЫКА, ИГРА ПРО, СПОРТ) |
| 2 SUR OFF | Переключить объемное звучание (SUR ВЫКЛ, ЧИСТЫЙ SUR, SUR ПРО) |
| 3 BASS | Регулировка уровня низких частот |
| 4 TREO | Регулировка уровня высоких частот |
| 5 DIM 3 | Регулировка яркости DIM 0 / DIM 1 / DIM 2 / DIM 3 |
| 6 AUTOWAKE OFF | Переключить автопробуждение ВКЛ. / ВЫКЛ. |
| 7 AUTO STANDBY ON | Переключить автопереход в реж. ожидания ВКЛ. / ВЫКЛ. |
| 8 L T O O | Установить задержку аудио (AV СИНХРОН.) |
| 9 ARC O | Переключить уровень DRC 0/1/2 |
| 10 DCL O | Переключить уровень управления диалогом 0/1/2/3/4/5/6 |
| 11 NEURAL X OFF | Переключить Neural:X ВКЛ. / ВЫКЛ. |
| 12 VIRTUAL X OFF | Переключить Virtual:X ВКЛ. / ВЫКЛ. |
| 13 SOUND MODE OFF | Выключить звуковой режим ЗВУКОВОЙ РЕЖИМ ВЫКЛ, НОЧЬ, ГОЛОС, ИИ |

Примечание: DRC / Управление диалогом / Neural:X в основном предназначены для соответствия требованиям DTS, и только Virtual:X Настройка открыта для пользователя.

7.11 Сброс до заводских настроек

Сброс устройства к настройкам по умолчанию.

- Переключите звуковую панель в режим работы через **ОПТИЧЕСКИЙ** кабель, нажмите и удерживайте кнопку [⏻] на звуковой панели, звуковая панель перейдет в режим сброса настроек на заводские и перейдет в режим ожидания.

| РЕЖИМ | ПО УМОЛЧАНИЮ |
|--------------------|------------------------------------|
| ИСТОЧНИК | eARC/ARC |
| Громкость | 30 |
| Объемное звучание | ВЫКЛ. |
| Яркость | DIM 3 |
| Низкие частоты | 0 |
| Высокие частоты | 0 |
| EQ | КИНО |
| Автопробуждение | ВЫКЛ. |
| Авторежим ожидания | ВКЛ. (Кроме США/Канады/Мексики) |
| Hi-Concerto | ВЫКЛ. |
| Звуковой режим | ВЫКЛ. |

- Меню управления уровнем (LVL) перейдет в режим сброса и очистки классического Bluetooth и передачи аудио LE.

8. Использование разъемов AUX/ОПТИЧЕСКОГО/HDMI

1. Убедитесь, что звуковая панель подключена к телевизору или аудиоустройству.
2. На звуковой панели или на пульте ДУ нажмите кнопку [I] (ИСТОЧНИК) несколько раз, чтобы выбрать режим **AUX**, **ОПТИЧЕСКИЙ**, **HDMI eARC/ARC**, **HDMI IN**. Выбранный режим отобразится на дисплее.
3. Управляйте воспроизведением на аудиоустройстве.
4. Нажмите кнопку VOL+/-, чтобы выбрать нужный уровень громкости.

Совет:

- Звуковая панель может декодировать не все цифровые аудиоформаты из источника входного сигнала. В этом случае звуковая панель не будет воспроизводить звук. Это НЕ считается неисправностью. Убедитесь, что для настройки звука источника входного сигнала (например, телевизора, игровой приставки, DVD-плеера и т. д.) задано значение **PCM** или **Dolby Digital** (подробные сведения о настройке звука см. в руководстве пользователя устройства-источника входного сигнала) с HDMI eARC/ARC/ОПТИЧЕСКИМ входом.

- При выборе другого аудиоформата устройство отобразит следующее.

| Аудио (аббревиатура) | Дисплей |
|--|-------------|
| LPCM 2ch LPCM 5.1ch LPCM 7.1ch | PCM AUDIO |
| Dolby Digital Dolby TrueHD Dolby Digital Plus | DOLBY AUDIO |
| Dolby Atmos - Dolby TrueHD Dolby Atmos - Dolby Digital Plus | DOLBY ATMOS |
| DTS DTS Discrete Surround DTS-ES 6.1 Matrix DTS-ES 6.1 Discrete DTS 96/24 DTS 96/24 ES Matrix DTS Express DTS-ES 8-Channel Discrete | DTS |
| DTS-HD High Resolution DTS-HD Master Audio | DTS-HD |
| DTS:X DTS:X Master Audio | DTS-X |

9. Использование USB-устройства

- Вставьте USB-устройство.

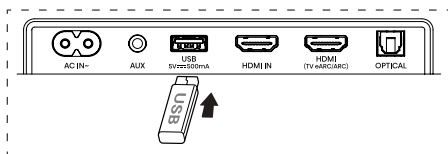

- На звуковой панели или на пульте ДУ нажмите кнопку (ИСТОЧНИК) несколько раз, чтобы выбрать режим **USB**.
- Во время воспроизведения:

| | |
|--|---|
| | Начать, приостановить или возобновить воспроизведение |
| | Переход на предыдущую или следующую страницу |

Советы:

- Звуковая панель поддерживает USB-устройства с объемом памяти до 32 Гб.
- Это устройство может воспроизводить форматы WAV / WMA / MP3 / FLAC.
- Это устройство может быть несовместим с некоторыми типами USB-накопителей.
- При использовании удлинительного кабеля USB, концентратора USB или многофункционального USB-устройства чтения карт USB-накопитель может не распознаваться.
- Не извлекайте запоминающее устройство USB во время чтения файлов.

10. Использование Bluetooth®

С помощью Bluetooth соедините звуковую панель с устройством Bluetooth (например, iPad, iPhone, iPod touch, телефоном Android или ноутбуком), после чего вы сможете прослушивать аудиофайлы, хранящиеся на устройстве, через звуковую панель.

Первое сопряжение

- На звуковой панели или пульте ДУ нажмите кнопку (ИСТОЧНИК) или , чтобы выбрать режим Bluetooth®.
- На дисплее отобразится **NO BT**.
- Включите устройство Bluetooth и выберите режим поиска.
- Выберите «**Hisense AX3120Q**» в списке сопряжений. Система успешно подключена, и на дисплее отобразится **BT_IN**.
- Если вы хотите подключить звуковую панель к другому устройству Bluetooth, нажмите и удерживайте кнопку на пульте дистанционного управления, чтобы отключить текущее подключенное устройство Bluetooth. Выполните шаги 2-3 для сопряжения устройства Bluetooth.

Для отсоединения устройства Bluetooth:

- Переключитесь на другой режим звуковой панели.
- Отключите функцию на вашем устройстве Bluetooth.
- Нажмите и удерживайте кнопку на пульте ДУ.

Оспроизведение музыки с устройства Bluetooth

- Если подключенное устройство Bluetooth поддерживает технологию Advanced Audio Distribution Profile (A2DP), вы можете слушать музыку, сохраненную на устройстве, на звуковой панели.
- Если устройство также поддерживает технологию Audio Video Remote Control Profile (AVRCP), вы можете использовать пульт управления звуковой панели для воспроизведения музыки, сохраненной на устройстве.

- Выполните сопряжение устройства и звуковой панели.
- Начните воспроизведение музыки на устройстве (если оно поддерживает A2DP).
- Используйте пульт управления звуковой панели для управления воспроизведением (если устройство поддерживает AVRCP).



| | |
|--|---|
| | Начать, приостановить или возобновить воспроизведение |
| | Переход на предыдущую или следующую страницу |

Советы:

- Дальность действия между звуковой панелью и устройством составляет около 8 метров.
- Перед подключением устройства Bluetooth® к звуковой панели проверьте возможности устройства.
- Совместимость со всеми устройствами Bluetooth® не гарантируется.
- Любое препятствие между устройством и звуковой панелью может сократить дальность действия.
- Держите этот проигрыватель вдали от других электронных устройств, которые могут создавать помехи.
- Звуковая панель также отсоединится, если устройство выйдет за радиус действия.

11. Устранение неполадок

НЕ ремонтируйте систему сами, чтобы не аннулировать гарантию. При возникновении проблем в эксплуатации данной звуковой панели, прежде чем обращаться в сервисную службу, внимательно изучите следующие пункты.

| Проблема | Решение |
|--|--|
| Отсутствует электропитание | <ul style="list-style-type: none">• Убедитесь, что шнур питания правильно подключен.• Убедитесь, что в розетке есть напряжение.• Нажмите кнопку  (режим ожидания), чтобы включить звуковую панель. |
| Пульт управления не работает | <ul style="list-style-type: none">• Перед нажатием кнопки управления воспроизведением выберите нужный источник.• Поднесите пульт ДУ ближе к звуковой панели.• Вставьте батареи, соблюдая полярность (+/-).• Замените батареи.• Направьте пульт ДУ непосредственно на датчик спереди звуковой панели. |
| Нет звука | <ul style="list-style-type: none">• Убедитесь, что на звуковой панели не выключен звук. Нажмите кнопку ОТКЛЮЧЕНИЕ ЗВУКА или +/- (VOL), чтобы возобновить нормальное прослушивание.• Нажмите кнопку  на звуковой панели или на пульте ДУ, чтобы переключить звуковую панель в режим ожидания. Затем снова нажмите кнопку , чтобы включить звуковую панель.• Отсоедините звуковую панель и сабвуфер от сети, а затем снова подключите их. Включите звуковую панель.• При использовании цифрового (например, HDMI, ОПТИЧЕСКИЙ) подключения убедитесь, что в настройках звука источника входного сигнала (например, телевизора, игровой приставки, DVD-плеера и т. д.) установлен режим PCM или Dolby Digital.• Сабвуфер находится вне зоны действия, переместите сабвуфер ближе к звуковой панели. Убедитесь, что сабвуфер находится в пределах 5 м от звуковой панели (чем ближе, тем лучше).• Возможно потеряна связь между звуковой панелью с сабвуфером. Произведите повторное сопряжение устройств, выполнив действия, описанные в разделе «Сопряжение сабвуфером».• Звуковая панель может декодировать не все цифровые аудиоформаты из источника входного сигнала. |
| При просмотре HDR-контента из источника HDMI возникла проблема с отображением контента на экране телевизора. | <ul style="list-style-type: none">• Для некоторых телевизоров 4K HDR требуется, чтобы вход HDMI или настройки изображения были установлены для приема контента HDR. Дополнительные сведения о настройке HDR-дисплея см. в инструкции по эксплуатации телевизора. |
| Bluetooth-название звуковой панели не отображается на другом Bluetooth-устройстве для подключения по Bluetooth | <ul style="list-style-type: none">• Убедитесь, что функция Bluetooth включена на устройстве Bluetooth.• Убедитесь, что звуковая панель сопряжена с целевым Bluetooth-устройством.• Звуковая панель оснащена функцией Bluetooth®, способной принимать сигнал на расстоянии до 8 м. Расстояние между звуковой панелью и устройством Bluetooth® не должно превышать 8 м. |
| Устройство автоматически выключается через 15 минут при отсутствии соединения, это одно из стандартных требований ERP II для экономии энергии | <ul style="list-style-type: none">• Если уровень сигнала из внешнего источника слишком низкий, звуковая панель автоматически выключится через 15 минут. Увеличьте громкость на внешнем устройстве. |

12. Спецификации

| | |
|--------|---------|
| Марка | Hisense |
| Модель | AX3120Q |

Звуковая панель

| | |
|-----------------------------|---|
| Питание | 100–240 В перем, тока ~ 50/60 Гц |
| Энергопотребление | 40 Вт < 0,5 Вт (режим ожидания) |
| USB | 5 В $\overline{\text{---}}$ 500 мА USB (2.0) / FAT32 / FAT16 32 ГБ (Макс.), WAV / WMA / MP3 / FLAC. |
| Размеры (Ш × В × Д) | 1020 × 59 × 108 мм / 40,1" × 2,3" × 4,2" |
| Вес-нетто | 2,8 кг / 6,1 фунта |
| Чувствительность аудиовхода | 500 мВ |
| Частотная характеристика | 120 Гц - 20 кГц |
| Рабочая температура | 0°C - 45°C |

RU

Сабвуфер

| | |
|--------------------------|---|
| Питание | 100–240 В перем, тока ~ 50/60 Гц |
| Энергопотребление | 40 Вт < 0,5 Вт (режим ожидания) |
| Размеры (Ш × В × Д) | 163 × 338 × 335 мм / 6,4" × 13,3" × 13,1" |
| Вес-нетто | 5,6 кг / 12,3 фунта |
| Частотная характеристика | 40 Гц - 150 Гц |

Спецификация беспроводной связи (ЕС)

| | |
|---|--|
| Версия/профили Bluetooth | V 5.3 (A2DP, AVRCP) |
| Диапазон частоты Bluetooth | 2400 МГц ~ 2483,5 МГц |
| Макс. мощность передачи Bluetooth | ≤ 10 дБм |
| Диапазон частот беспроводной связи Макс. мощность передачи | 2.4G: 2400 МГц ~ 2483,5 МГц / ≤10 дБм |
| Тип модуляции | GFSK, π/4 DQPSK, 8-DPSK |

Усилитель (макс. мощность звука)

| | |
|-----------------|--------|
| Общая | 440 Вт |
| Звуковая панель | 200 Вт |
| Сабвуфер | 240 Вт |

Пульт управления

| | |
|-----------------|------------------------|
| Расстояние/угол | 19,7 футов (6 м) / 30° |
| Тип батареи | AAA (1,5 В × 2) |

- Внешний вид и спецификации могут быть изменены без уведомления.

Trademarks



The Bluetooth® word mark and logos are registered trademarks owned by Bluetooth SIG, Inc. and any use of such marks by The HISENSE International Industries, Incorporated is under license. Other trademarks and trade names are those of their respective owners.



The terms HDMI, HDMI High-Definition Multimedia Interface, HDMI trade dress and the HDMI Logos are trademarks or registered trademarks of HDMI Licensing Administrator, Inc.



Dolby, Dolby Atmos, and the double-D symbol are registered trademarks of Dolby Laboratories Licensing Corporation. Manufactured under license from Dolby Laboratories. Confidential unpublished works. Copyright © 2012-2024 Dolby Laboratories. All rights reserved.



FOR DTS PATENTS, SEE [HTTP://XPERI.COM/DTS-PATENTS/](http://XPERI.COM/DTS-PATENTS/). MANUFACTURED UNDER LICENSE FROM DTS, INC. AND ITS AFFILIATES. DTS, DTS:X, THE DTS:X LOGO, VIRTUAL:X, AND THE DTS VIRTUAL:X LOGO ARE REGISTERED TRADEMARKS OR TRADEMARKS OF DTS, INC. AND ITS AFFILIATES IN THE UNITED STATES AND/OR OTHER COUNTRIES. © DTS, INC. AND ITS AFFILIATES. ALL RIGHTS RESERVED.



Hisense

AX3120Q

