

БЛАГОДАРИМ ВАС ЗА ПОКУПКУ ПРОДУКТА INDESIT.

! Перед использованием прибора внимательно прочтите руководство «Инструкция по безопасности». Перед эксплуатацией машины обязательно выверните и снимите транспортные болты. За более подробными инструкциями по их удалению обращайтесь к руководству «Инструкция по безопасности».

КОНСОЛЬ УПРАВЛЕНИЯ

1. Ручка выбора программ
2. Кнопка дополнительной функции «Вода±»
3. Кнопка дополнительной функции «Завершение»
4. Кнопка «Старт/Пауза»
5. Дисплей
6. Кнопка выбора температуры
7. Кнопка выбора режима отжима



ТАБЛИЦА ПРОГРАММ

Программа		Температура		Максимальный отжим, об/мин	Максимальная загрузка, кг	Длительность, мин	Потребление энергии (кВт/ч)	Расход воды (л)	Дополнительные функции					Рекомендуемое стиральное средство	
		По умолчанию	Диапазон						Экспресс	Пар	Дополнительное полоскание	Экономия воды	Завершение	Порошковое	Жидкое
1	Полная загрузка 59'	60°C	* - 60°C	1000	6	65	0,75	55		•	•	•	•	✓	✓
2	Смешанное 59'	30°C	* - 40°C	800	3	65	0,5	45		•			•	✓	✓
3	Синтетика 59'	30°C	* - 40°C	1000	2,5	65	0,45	43		•	•	•	•	✓	✓
4	Хлопок 28'	30°C	* - 90°C	1000	6	30	0,15	63		•	•		•		✓
5	Быстрая 14'	30°C	* - 90°C	1000	2	15	0,10	37		•	•		•		✓
6	Полоскание	*°C	*°C	1000	6	22	0,10	23					•		
7	Отжим и Слив	*°C	*°C	1000	6	15	0,10						•		
8	Очистка барабана	90°C	90°C	600	-	180	2,20	75		•			•	✓	✓
9	Шерсть/Деликатное	40°C	* - 40°C	800	1,5	85	0,50	55			•		•		✓
10	Хлопок Эко *	60°C	* - 60°C	1000	6	250	0,9	45					•	✓	✓
11	Хлопок □	40°C	* - 90°C	1000	6	220	1,35	78		•	•	•	•	✓	✓
12	Хлопок	40°C	40 - 90°C	1000	6	200	1,05	73		•	•	•	•	✓	✓
13	20°C	20°C	20°C	1000	6	200	0,65	73		•	•	•	•	✓	✓
14	Смешанное	40°C	* - 40°C	800	3	180	0,75	52		•	•		•	✓	✓
15	Удаление пятен	60°C	30 - 60°C	1000	3	195	1,35	65		•			•	✓	✓

* Холодная вода, без нагрева.

• Возможность выбора дополнительной функции.

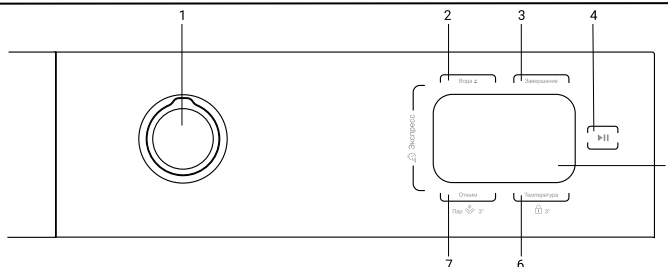
* Данная программа при полной загрузке и максимальных оборотах вращения барабана является эталонной программой в соответствии со стандартом EN 60456

Продолжительность цикла, указанная в инструкции, является расчетом, сделанным на основании стандартных условий. Фактическая продолжительность может варьироваться в зависимости от многочисленных факторов, таких как температура и давление воды на подаче, температура помещения, количество моющего средства, количество и тип загруженного белья, балансировка белья, выбранные дополнительные функции. Таким образом, возможны расхождения между продолжительностью цикла, указанной в данном руководстве и на дисплее.

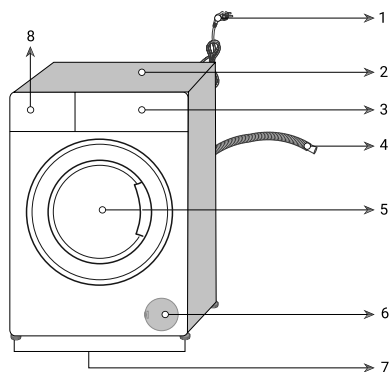

ОПИСАНИЕ ИЗДЕЛИЯ

1. Шнур питания
2. Верхняя панель
3. Панель управления
4. Сливной шланг
5. Дверца загрузочного люка
6. Крышка фильтра
7. Регулируемые ножки
8. Дозатор для стиральных средств

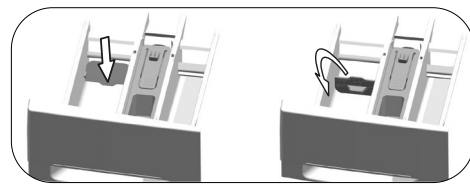
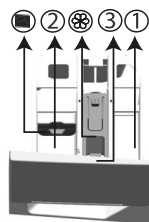

ДОЗАТОР ДЛЯ СТИРАЛЬНЫХ СРЕДСТВ



Отделение 1: стиральные средства для предварительной стирки
Отделение 2: стиральные средства для основной стирки (жидкое или порошковое средство). В случае использования жидкого стирального порошка нажмите на выступ заслонки , что бы повернуть ее и опустить в нижнее положение. Если вы используете стиральный порошок, то заслонка должна быть установлена в верхнем положении.
Отделение 3: для кондиционера. В данном отделении также присутствует сифон 

ПРОГРАММЫ

Придерживайтесь рекомендаций, приведенных на символах стирки изделий. Значение, указанное на символе, обозначает максимальную рекомендуемую температуру для стирки данного изделия.



Полная загрузка 59'

Используйте эту программу с сокращенным циклом для стирки изделий из хлопка с незначительными загрязнениями.

Смешанное 59'

Используйте эту программу с сокращенным циклом для стирки изделий из хлопка и синтетических тканей с незначительными загрязнениями без сортировки.

Синтетика 59'

Данная программа используется для стирки слабозагрязненных синтетических изделий менее чем за час.

Хлопок 28'

Используйте эту программу с сокращенным циклом для стирки изделий из хлопка с незначительными загрязнениями и не имеющих пятен.

Быстрая 14'

Используйте эту программу с сокращенным циклом для стирки изделий из хлопка с незначительными загрязнениями и не имеющих пятен. Максимальный объем загрузки 2 кг белья.

Полоскание

Отдельный цикл полоскания, который можно использовать просто для полоскания белья.

Отжим и Слив

Эта программа позволяет удалить воду из одежды или слить воду из машины.

Очистка барабана

Предназначена для очистки и дезинфекции барабана. Эту программу следует применять каждые 1–2 месяца. Программу следует запускать, когда машина полностью пустая. Для получения лучшего результата положите средство для удаления накипи для стиральных машин в отделение 2 дозатора стиральных средств. После завершения программы оставьте дверцу загрузочного люка открытой, чтобы просушить машину внутри.

! Эта программа не предназначена для стирки белья. Ее следует использовать только для ухода за стиральной машиной.

! Не запускайте эту программу, если в машине есть какие-либо предметы. В этом случае машина определит, что барабан загружен, и прекратит выполнение программы.

Шерсть / Деликатное

Применяется для стирки шерстяных или деликатных изделий. Температуру стирки изделий следует выбирать в соответствии с информацией, указанной на этикетках белья. С помощью этой программы стирка выполняется очень бережно, чтобы не повредить белье.

Хлопок ЭкоЦ

С помощью этой программы можно стирать прочные ткани средней загрязненности из хлопка и льна. Стирка длится дольше, чем при использовании остальных программ, однако обеспечивается значительная экономия электроэнергии и воды. Фактическая температура воды может отличаться от указанной. При загрузке меньшего объема белья в машину (например, ½ половины объема барабана или меньше) время выполнения этапов программы может автоматически сокращаться. Таким образом, потребление энергии и воды сокращается, и стирка получается более экономной.

Хлопок (с предварительной стиркой)

Предназначена для стирки сильно загрязненного белья. Поместите стиральное средство в отделение 1 дозатора стиральных средств.

Хлопок

Программа предназначена для стирки прочных изделий из хлопка (постельное белье, полотенца, купальные халаты, нижнее белье и пр.). Если нажата кнопка активации функции быстрой стирки, длительность программы значительно сокращается, однако при этом обеспечивается эффективная стирка за счет интенсивных движений барабана. Если функция быстрой стирки не выбрана, обеспечивается качественная стирка и полоскание сильно загрязненного белья.

20°C

Используйте эту программу для слабозагрязненных тканей.

Смешанное

Применяется для совместной стирки изделий из хлопка и синтетических тканей без сортировки.

Удаление пятен

В данной стиральной машине предусмотрена специальная программа обработки пятен, позволяющая эффективно удалять пятна различного происхождения. Применяйте данную программу только для износостойкого хлопкового белья с прочной окраской. Не применяйте данную программу для стирки деликатных и окрашивающих изделий. Перед стиркой ознакомьтесь с информацией этикеток изделий (рекомендуется для рубашек из хлопка, брюк, шорт, футболок, детской одежды, пижам, фартуков, скатертей, постельного белья, пододеяльников, простыней, наволочек, банных и пляжных полотенец, салфеток, носков, нижнего белья из хлопка, пригодных для продолжительной стирки при высокой температуре).

ДИСПЛЕЙ

Дисплей используется для программирования машины и отображает большой объем информации.

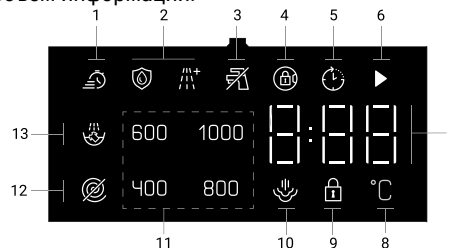

1. Индикатор доп. функции «Быстро»
2. Индикаторы доп. функции «Вода±»
3. Индикатор отсутствия подачи воды
4. Символ включенной блокировки дверцы
5. Индикатор функции «Завершение»
6. Индикатор «Старт/Пауза»
7. Индикатор продолжительности стирки
8. Индикатор температуры
9. Индикатор блокировки кнопок
10. Индикатор доп. функции «Пар»
11. Индикаторы режимов отжима
12. Индикатор режима «Без отжима»
13. Индикатор режима «Задержка полоскания»

ПЕРВОЕ ВКЛЮЧЕНИЕ

По завершении установки, перед началом эксплуатации необходимо произвести один цикл стирки со стиральным средством, но без белья, по программе «Очистка барабана».

ПОВСЕДНЕВНОЕ ИСПОЛЬЗОВАНИЕ

Проверьте, надежно ли подсоединены шланги.

Включите машину в электросеть и откройте кран подачи холодной воды.

Подготовьте загружаемое белье в соответствии с рекомендациями раздела «СОВЕТЫ И РЕКОМЕНДАЦИИ».

- Откройте дверцу. Загрузите белье, не превышая максимальную загрузку, указанную в таблице циклов стирки.

- Вытяните лоток дозатора моющего средства и налейте моющее средство в соответствующие отсеки, как описано в разделе «ДОЗАТОР ДЛЯ СТИРАЛЬНЫХ СРЕДСТВ».

- Закройте дверцу.

- Используйте ручку выбора ПРОГРАММ для выбора нужной программы. Каждой программе соответствуют заданные по умолчанию значения температуры стирки и скорости отжима, которые можно изменить. При нажатии соответствующей кнопки на дисплее температура постепенно снижается до уровня, соответствующего холодной стирке. При нажатии соответствующей кнопки на дисплее скорость отжима постепенно снижается до уровня, соответствующего его полному исключению. Последующее нажатие кнопок восстанавливает максимально разрешенные значения для выбранного цикла. Продолжительность цикла будет показана на дисплее.

- Выберите нужные дополнительные функции.

- Нажмите кнопку «СТАРТ/ПАУЗА». Дверца машины будет заблокирована (символ загорается). Как только дверца блокируется, вода начинает поступать в барабан, и запускается цикл стирки.

- После завершения программы дождитесь, пока индикатор дверцы загрузочного люка погаснет.

- Выключите стиральную машину повернув ручку переключения программ в положение ①.

- Откройте дверцу. Выньте из стиральной машины белье. После этого машина готова к выполнению следующей стирки.

ПРИОСТАНОВКА ПРОГРАММЫ

Чтобы во время выполнения программы переключить стиральную машину в режим остановки следует нажать кнопку «Старт/Пауза». Индикатор начнет мигать, предупреждая о переключении стиральной машины в режим остановки.

ОТКРЫТИЕ ДВЕРЦЫ ПРИ НЕОБХОДИМОСТИ

Дверца загрузочного люка стиральной машины снабжена системой блокировки, предотвращающей возможность открывания дверцы при высоком уровне воды. При переключении машины в режим остановки индикатор дверцы загрузочного люка начинает мигать, и машина определяет уровень воды в барабане. Если уровень воды допустимый, то индикатор дверцы загрузочного люка гаснет, и через 1-2 минуты дверцу можно будет открыть. Если уровень воды недопустимый, индикатор дверцы загрузочного люка начнет светиться ровным светом, и открыть дверцу невозможно. Если требуется открыть дверцу загрузочного люка, когда индикатор дверцы не светится, нужно отменить выполняемую программу. См. «Отмена программы»

ОТМЕНА ПРОГРАММЫ



Чтобы отменить программу, поверните ручку выбора программы в положение, соответствующее другой программе. Выбранная ранее программа будет отменена. После отмены программы индикатор ► начнет непрерывно мигать.

При повороте ручки выбора программы текущая программа отменяется, однако слив воды из машины не производится. После выбора и запуска новой программы ее выполнение начнется в зависимости от того, на каком этапе была остановлена предыдущая программа. Например, машина может начать закачку дополнительного количества воды или же продолжить стирку, используя уже имеющуюся в барабане воду.

ВЫБОР ТЕМПЕРАТУРЫ

При выборе программы на индикаторе продолжительности отображается значение температуры, рекомендованное для данной программы. Если нужно понизить/повысить температуру, нажимайте кнопку температуры до получения желаемой температуры стирки.

ВЫБОР СКОРОСТИ ОТЖИМА

При выборе программы на индикаторе скорости отжима отображается скорость отжима, рекомендованная для данной программы. Если нужно снизить скорость отжима, нажмите кнопку регулировки скорости отжима. Скорость отжима будет постепенно уменьшаться. После этого на дисплее отобразятся опции «Задержка полоскания»  и «Без отжима» . Если выбрана опция «Без отжима» , световые индикаторы скорости отжима не загораются.

Задержка полоскания

Если нет необходимости выгружать белье сразу после завершения программы стирки, можно использовать функцию задержки полоскания и после последнего полоскания оставить белье в воде, чтобы предотвратить его сминание. Если после этого необходимо слить воду без отжима белья, нажмите кнопку «Старт/Пауза». После слива воды программа возобновит работу и закончит цикл стирки. Чтобы отжать оставленное в воде белье, выберите скорость отжима и нажмите кнопку «Старт/Пауза». Выполнение программы продолжится. Будет выполнен слив воды и отжим, после чего программа завершится.

ВЫБОР ДОПОЛНИТЕЛЬНЫХ ФУНКЦИЙ

Необходимые дополнительные функции следует выбирать перед запуском программы. Кроме того, во время работы машины вы можете также выбрать или отменить дополнительные функции, совместимые с выполняемой программой, без нажатия кнопки «Старт/Пауза». Для этого машина должна находиться на стадии, предшествующей дополнительной функции, которую вы собираетесь выбрать или отменить.

Если выбор или отмена дополнительной функции невозможен, индикатор соответствующей функции выдаст предупреждение в виде 3-кратного мигания.

- В случае выбора функции, несовместимой с функцией, выбранной первой до запуска машины, включается функция, выбранная последней, а предыдущая функция отменяется.

- Если дополнительная функция несовместима с программой, выбрать ее нельзя. (См. «Таблицу программ».)

Экспресс

При выборе этой функции продолжительность программ может сократиться на 50%. Благодаря оптимизированным этапам стирки, высокой механической мощности и оптимальному расходу воды достигается более высокая эффективность стирки, хотя ее продолжительность становится короче. Для выбора данной функции нажмите одновременно кнопки функций «Отжим» и «Вода±», или удерживайте нажатой одну кнопку из указанных, затем нажмите вторую.

Вода ±

Эта функциональная клавиша позволяет выбрать дополнительные функции «Экономия воды» или «Дополнительное полоскание».

Экономия воды

Предназначена для слегка загрязненного белья, для которого требуется лишь небольшое количество моющего средства. Данная функция обеспечивает экологически безопасную стирку за счет уменьшения количества используемой воды без ущерба для качества стирки. Возможность использования данной функции для конкретной программы указана в «Таблице программ». Для выбора данной функции нажмите на кнопку «Вода±» один раз.

Дополнительное полоскание

Данная функция позволяет выполнить цикл дополнительного полоскания в дополнение к уже предусмотренному после завершения основной стирки. Таким образом, можно снизить риск воздействия минимальных остатков моющего средства на чувствительную кожу (детскую, кожу с аллергией и т. д.). Возможность использования данной функции для конкретной программы указана в «Таблице программ». Для выбора данной функции нажмите на кнопку «Вода±» два раза, в том случае, если для данной программы возможен выбор функции «Экономия воды», и один раз если функция «Экономия воды» для выбранной программы недоступна.

Завершение

С помощью функции «Завершение» можно отложить окончание выполнения программы на срок до 24 часов.

После нажатия кнопки «Завершение» отобразится предполагаемое время окончания программы. Если время окончания установлено, на дисплее загорится соответствующий индикатор . Для активации функции и завершения программы в конце указанного времени необходимо нажать кнопку «Старт/Пауза» после настройки времени.

! При выборе данной функции не используйте жидкие моющие средства! На одежде могут появиться пятна.



1. Откройте дверцу загрузки, загрузите белье и добавьте моющее средство в распределитель и т.д.
2. Выберите программу стирки, температуру, скорость отжима и, при необходимости, выберите дополнительные функции.
3. Установите нужное время с помощью кнопки «Завершение».
4. Нажмите кнопку «Старт/Пауза». На дисплее будет показано заданное время окончания выполнения программы, состоящее из времени окончания и длительности выбранной программы. После этого начнется обратный отсчет времени.

! Пока идет отсчет времени, можно добавлять белье в машину.

5. По истечении времени данной функции на дисплее будет показана продолжительность выполнения выбранной программы и начнется выполнение программы.

Блокировка кнопок

Используйте функцию блокировки кнопок для предотвращения их вмешательства в работу машины. Этим вы можете предотвратить изменения выполняемой программы. Вы можете включать и выключать машину, когда активна блокировка от детей. Когда вы снова включите машину, программа продолжится с того места, где она была остановлена. Когда включена блокировка кнопок, при нажатии кнопок будет раздаваться звуковое предупреждение. Звуковое предупреждение будет отменено, если кнопки будут нажаты пять раз подряд.

Для активации нажмите и удерживайте кнопку соответствующей дополнительной функции в течение 3 секунд. После окончания обратного отсчета «3-2-1» на дисплее появится символ блокировки кнопок . Чтобы отменить режим блокировки нажмите и удерживайте кнопку соответствующей дополнительной функции в течение 3 секунд. По окончании обратного отсчета в виде «3-2-1» на дисплее символ блокировки кнопок  исчезнет.

3 Пар

Предназначена для сокращения количества складок и времени глажения при загрузке небольшого объема хлопчатобумажного, синтетического или смешанного белья без пятен. Для выбора данной функции нажмите и удерживайте кнопку «Отжим» в течение 3 секунд.

СОВЕТЫ И РЕКОМЕНДАЦИИ

Разделите белье по следующим признакам:

- Тип ткани (хлопок, смесовые волокна, синтетика, шерсть, вещи для ручной стирки).
- Цвет (отделите цветные вещи от белых, стирайте новые цветные вещи отдельно).
- Деликатные (мелкие вещи, типа нейлоновых колготок, и вещи с крючками, типа бюстгалтеров, поместите в специальные мешочки).

Опорожните карманы

Такие предметы, как монеты или зажигалки могут повредить стиральную машину и барабан. Проверьте пуговицы.

ТЕХНИЧЕСКОЕ ОБСЛУЖИВАНИЕ И УХОД

Для выполнения любых операций по очистке и уходу выключите машину и выньте вилку из электрической розетки. Не используйте горючие жидкости для очистки стиральной машины.

Отключить воду и напряжение

Перекрывайте водопроводный кран после каждой стирки. Таким образом сокращается износ водопроводной системы машины и уменьшается риск утечек.

Внимайте штепсельную вилку из сетевой розетки в процессе чистки и технического обслуживания стиральной машины.

Очистить стиральную машину

Для чистки наружных и резиновых частей стиральной машины используйте тряпку, смоченную теплой водой с мылом. Не используйте растворители или абразивные чистящие средства. Стиральная машина оснащена программой «Очистка барабана», которую необходимо выполнять без какого-либо белья в барабане. Стиральное средство (в объеме 10% от рекомендуемого для малозагрязненного белья) или специальные добавки для чистки стиральной машины можно использовать в качестве вспомогательных в программе стирки. Рекомендуется выполнять программу чистки машины каждые 40 циклов стирки.

Очистить дозатор для стиральных средств

Выньте дозатор надавив на сифон и потяните на себя. Промойте его под проточной водой. Эту процедуру рекомендуется выполнять часто.

Уход за люком и барабаном

Оставляйте всегда люк полуоткрытым во избежание образования неприятных запахов в барабане.

Очистить насос

Стиральная машина оснащена самоочищающимся насосом, не нуждающимся в техническом обслуживании. Тем не менее мелкие предметы (монеты, пуговицы) могут упасть за кожух, предохраняющий насос, расположенный в его нижней части.

! Проверьте, чтобы цикл стирки завершился, и выньте штепсельную вилку из сетевой розетки.

Для доступа к кожуху:

1. Откройте крышку фильтра.
2. Раскрутите крышку сливного насоса, поворачивая ее против часовой стрелки: выход небольшого количества воды является нормальным явлением.
3. Очистите внутреннюю часть фильтра и пространство вокруг крыльчатки насоса от мусора и волокон.
4. Вставьте фильтр на место и закрутите крышку.

Проверить трубу подачи воды

Проверяйте трубу подачи воды не реже одного раза в год. При обнаружении прорезей или трещин заменяйте ее: во время стирки высокий напор может вызвать их разрывы.

! Не пользуйтесь старыми трубами.

ТРАНСПОРТИРОВКА И ПЕРЕМЕЩЕНИЕ



Не поднимайте стиральную машину за верхнюю поверхность.

Выньте штепсельную вилку из электрической розетки и закройте водопроводный кран. Проверьте, чтобы люк и дозатор со стиральными средствами были хорошо закрыты. Отсоедините заливной шланг от водопроводного крана, затем снимите сливной шланг. Слейте всю воду из труб и зафиксируйте их так, чтобы они не получили повреждения во время транспортировки. Верните на место болты транспортировки. Выполните в обратном порядке процедуру для снятия болтов транспортировки, описанную в Инструкции по безопасности.

УСЛОВИЯ ХРАНЕНИЯ И ТРАНСПОРТИРОВКИ

Упакованную стиральную машину следует хранить при относительной влажности не более 80% в закрытых помещениях с естественной вентиляцией. Если машина длительное время не будет использоваться и будет храниться в неотапливаемом помещении, необходимо полностью удалить из машины воду.

Перед транспортировкой машины необходимо установить транспортные винты со втулками, чтобы исключить повреждение бака стиральной машины. Транспортировать машину необходимо в рабочем положении (вертикально) любым видом крытого транспорта, надёжно закрепив её. ЗАПРЕЩАЕТСЯ подвергать стиральную машину ударным нагрузкам при погрузочно-разгрузочных работах.

ТЕХНИЧЕСКИЕ ДАННЫЕ	
Модель	ILS3 61091
Страна-изготовитель	Россия
Габаритные размеры	ширина 59,5 см высота 86 см глубина 44,3 см
Вместимость	от 1 до 6 кг
Номинальное значение напряжения электропитания или диапазон напряжения	220-240 V ~
Максимальную мощность	1850 W
Условное обозначение рода электрического тока или номинальная частота переменного тока	50 Hz
Класс защиты от поражения электрическим током	Класс защиты I
Водопроводное подсоединение	максимальное давление 1 МПа (10 бар) минимальное давление 0,05 МПа (0,5 бар) емкость барабана 40 литров
Скорость отжима	до 1000 оборотов в минуту
Программы управления в соответствии с Директивой EN 60456	программа 10, температура 60°C, загрузка 6 кг белья.
 	Данное изделие соответствует следующим Директивам и регламентам: - 2012/19/EU (WEEE) - ТР ЕАЭС 037 - ТС 004/2011, ТС 020/2011
Дату производства данной техники можно получить из серийного номера, расположенного справа над штрих-кодом (S/N XXXXXXXXXXXX), следующим образом	3-ая и 4-ая цифры в S/N соответствуют последним цифрам года производства 5-ая и 6-ая цифры в S/N - неделя производства
Степень защиты от попадания твердых частиц и влаги, обеспечиваемая защитной оболочкой, за исключением низковольтного оборудования, не имеющего защиты от влаги: IPX4	
Класс энергопотребления	A

НЕИСПРАВНОСТИ И МЕТОДЫ ИХ УСТРАНЕНИЯ

Может случиться, что ваша стиральная машина не работает. Прежде чем обратиться в Центр Сервисного обслуживания, проверьте, можно ли устранить неисправность, следуя рекомендациям, приведенным в следующем перечне.

Неисправности	Возможные причины / Методы устранения
Стиральная машина не включается.	Штепсельная вилка не вставлена в сетевую розетку или отходит и не обеспечивает контакта.
	В доме отключено электричество.
Цикл стирки не начинается.	Люк машины закрыт неплотно.
	Не была нажата кнопка Старт/Пауза.
	Перекрыт водопроводный кран.
	Была запрограммирована задержка запуска цикла.
Стиральная машина не заливает воду.	Водопроводный шланг не подсоединен к крану.
	Шланг согнут.
	Перекрыт водопроводный кран.
	В доме нет воды.
	Недостаточное давление воды в системе.
Машина непрерывно заливает и сливает воду.	Не была нажата кнопка Старт/Пауза.
	Сливной шланг не находится на высоте 65 – 100 см. от пола.
	Засорен насос. Проведите очистку насоса.
	Сливной шланг перегнулся.
Стиральная машина не сливает воду и не отжимает белье.	Засорен канализационный трубопровод.
	Не сняты транспортировочные предохранительные болты.
	Стиральная машина установлена неровно.
Стиральная машина сильно вибрирует в процессе отжима.	Машина зажата между стеной и мебелью.
	Плохо прикручен водопроводный шланг.
	Дозатор со стиральными средствами переполнен.
Утечка воды из стиральной машины.	Сливной шланг плохо закреплен.
	В процессе стирки образуется слишком обильная пена.
	Стиральное средство непригодно для стирки в стиральной машине (на упаковке должно быть указано «для стирки в стиральной машине», «для ручной и машинной стирки» или подобное).
После стирки осталось моющее средство	В дозатор было помещено чрезмерное количество стирального средства.
	Загружено слишком много белья.
	Программа и температура выбраны неверно
Дверца загрузочного люка не открывается	Неподходящее моющее средство.
	Замок дверцы заблокирован, поскольку в машине есть вода.
	Машина греет воду или выполняет цикл отжима.
	Включена блокировка от детей. Замок дверцы будет разблокирован через несколько минут после завершения программы.
Стирка длится дольше, чем указано в инструкции	Слабый напор воды.
	Низкий уровень напряжения в электрической сети.
	Низкая температура поступающей воды.

Соответствие классов энергоэффективности	
Информация о классе энергоэффективности, указанная на продукте	Класс энергоэффективности в соответствии с Российским законодательством
A	A
A+	A-10% (*)
A++	A-20% (*)
A+++	A-30% (*)
A+++10%	A-40% (*)
A+++20%	A-50% (*)
(*) на данное количество процентов показатели энергоэффективности лучше, чем у класса "A", определенного нормативными документами Российской Федерации.	

Продукт изготовлен по ТУ 27.51.13-001-39531251-2023 в соответствии с ТР ТС 004 «О безопасности низковольтного оборудования», ТР ТС 020 «Электромагнитная совместимость технических средств», ТР ЕАЭС 037 «Об ограничении применения опасных веществ в изделиях электротехники и радиоэлектроники». Система менеджмента качества, экологии и энергетики соответствует требованиям стандартов ISO 9001, ISO 14001, ISO 50001.

При обращении в Центр Сервисного Обслуживания сообщите коды, приведенные на наклейке внутри люка.



INDESIT өнімін сатып алғаныңызға алғыс білдіреміз.

! Аспапты пайдалану алдында Денсаулық пен Қауіпсіздік нұсқаулығын мұқият оқыңыз.
 Машинаны пайдалану алдында тасымалдау болттарын босату қажет. Оларды босату туралы толық нұсқаулар алу үшін Орнату нұсқаулығы бөлімін көріңіз.

БАСҚАРУ ТАҚТАСЫ

1. Бағдарламаларды таңдау тұтқасы
2. «Су±» қосымша функциясының батырмасы
3. «Аяқтау» қосымша функция батырмасы
4. Бастау/Кідіріс» батырмасы
5. Дисплей
6. Температура таңдау индикаторлары
7. Сығу жылдамдығын таңдау батырмасы

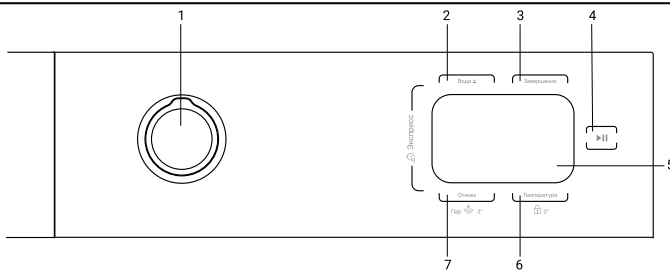

ЖУУ ЦИКЛДЕРІНІҢ КЕСТЕСІ

Максималды жүктеме — 6 кг
 Өшірілген режимдегі қуат тұтыну мөлшері: 0,5 Вт / қосылып тұрған күйдегі қуат тұтыну мөлшері: 8 Вт

Жуу циклі	Температура		Максималды сығу жылдамдығы, айн/мин	Максималды жүктеме, кг	Ұзақтығы, мин	Энергияны тұтыну (кВт/сағ)	Су шығыны (л)	ОПЦИЯЛАР					Ұсынылған жуғыш зат		
	Параметр	Ауқым						Экспресс	Бу	Қосымша шайқау	Суды үнемдеу	Аяқтау	Ұнтақ	Сұйықтық	
1	Толық жүктеу 59'	60°C	☼ - 60°C	1000	6	65	0,75	55		•	•	•	•	✓	✓
2	Аралас 59'	30°C	☼ - 40°C	800	3	65	0,5	45		•			•	✓	✓
3	Синтетика 59'	30°C	☼ - 40°C	1000	2,5	65	0,45	43		•	•	•	•	✓	✓
4	Мақта 28'	30°C	☼ - 90°C	1000	6	30	0,15	63		•	•		•		✓
5	Жылдам 14'	30°C	☼ - 90°C	1000	2	15	0,10	37		•	•		•		✓
6	Шайқау	☼°C	☼°C	1000	6	22	0,10	23					•		
7	Сығу және Ағызу	☼°C	☼°C	1000	6	15	0,10						•		
8	Барабанды тазарту	90°C	90°C	600	-	180	2,20	75		•			•	✓	✓
9	Қамқорлы /Жүн	40°C	☼ - 40°C	800	1,5	85	0,50	55					•		✓
10	Мақта Эко	60°C	☼ - 60°C	1000	6	250	0,9	45					•	✓	✓
11	Мақта	40°C	☼ - 90°C	1000	6	220	1,35	78	•	•	•	•	•	✓	✓
12	Мақта	40°C	40 - 90°C	1000	6	200	1,05	73	•	•	•	•	•	✓	✓
13	20°C	20°C	20°C	1000	6	200	0,65	73	•	•	•	•	•	✓	✓
14	Аралас	40°C	☼ - 40°C	800	3	180	0,75	52	•	•		•	•	✓	✓
15	Дақтарды кетіру	60°C	30 - 60°C	1000	3	195	1,35	65	•				•	✓	✓

☼ Салқын су

• Таңдау мүмкіндігі.

*Бұл бағдарлама барабан толық жүктелгенде және максималды айналымда EN 60456 стандартына сәйкес эталондық бағдарлама болып табылады.

Нұсқаулықта көрсетілген цикл уақыты стандартты шарттар негізінде есептелген мән болып табылады. Іс жүзіндегі ұзақтық құбырдан алынатын судың температурасы мен қысымы, қоршаған орта температурасы, жуғыш зат мөлшері, жүктеме мөлшері мен түрі, жүктемені теңестіру және таңдалған кез келген қосымша опциялар сияқты бірнеше факторға байланысты әр түрлі болады.

ӨНІМ СИПАТТАМАСЫ

1. Қуаттандыру бауы
2. Жоғарғы тақта
3. Басқару тақтасы
4. Ағызу шлангысы
5. Жүктеу люгінің есікшесі
6. Сүзгі қақпағы
7. Реттелетін аяқшалар
8. Жуу құралдарын таратқыш

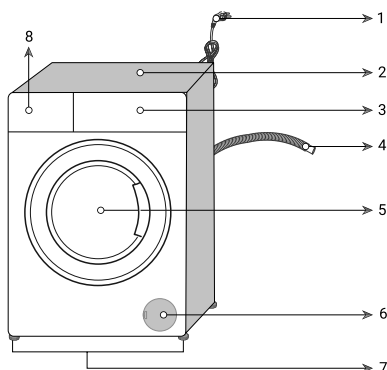

ЖУҒЫШ ЗАТ ТАРТПАСЫ

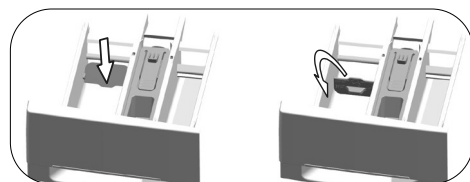

Отделение 1: алдын ала жууға арналған жуғыш заттар

Отделение 2: жуғыш зат (ұнтақ немесе сұйық). Егер сіз сұйық жуғыш затты қолданғыңыз келсе, ысырмадағы ілмекті басып , оны төменге қойыңыз. Егер сіз кір жуғыш ұнтақты қолдансаңыз, қақпақты жоғарғы позицияға қою керек (ашық).

Отделение 3: қосындылар. Сонымен қатар, кондиционерге арналған бөлімшеде сифон бар.

ЖУУ ЦИКЛДЕРІ

Заттардың күтім көрсету жапсырмаларындағы таңбалардағы нұсқауларды орындаңыз. Таңбада көрсетілген мән – затты жууға ұсынылған максималды температура.



Толық жүктеу 59'

Бұл бағдарламаны аздап ластанған мақтадан жасалған киімдерді жуу үшін қысқа циклмен қолданыңыз.

Аралас 59'

Мақта мен синтетикалық матадан жасалған бұйымдарды сұрыптамай жуу үшін осы қысқартылған циклді бағдарламаны пайдаланыңыз.

Синтетика 59'

Бұл бағдарлама синтетикалық өнімдерді жуу үшін қолданылады.

Мақта 28'

Бұл бағдарламаны сәл ластанған және дақтары жоқ мақта киімдерін жуу үшін пайдаланыңыз.

Жылдам 14'

Бұл бағдарламаны аздап ластанған және дақтары жоқ мақтадан жасалған киімдерді жуу үшін қысқа циклмен қолданыңыз. Ең көбі 2 кг кірді жууға болады.

Шайқау

Бөлекше шайқау циклы, оны кірді шаюға немесе крахмалдау үшін қолдануға болады.

Сығу және Ағызу

Бұл бағдарлама киімнен суды кетіруге немесе машинадан суды ағызуға мүмкіндік береді.

Барабанды тазарту

Барабанды тазалауға және зарарсыздандыруға арналған. Бұл бағдарламаны әрбір 1-2 айда қолданған жөн. Бағдарламаны жасамас бұрын жуғыш заттардың қалдықтарын жұмсарту үшін бу қолданылады. Бағдарламаны машина толығымен бос болған кезде іске қосу керек. Жақсы нәтижеге қол жеткізу үшін кір жуғыш машиналарға арналған қақтан тазарту құралын 2 жуғыш зат бөліміне салыңыз. Бағдарламаны аяқтағаннан кейін, машинаны ішінен кептіру үшін жүктеу люгінің есігін сәл ашық қалдырыңыз. Бұл бағдарлама кір жууға арналмаған. Оны тек кір жуғыш машинаның күтіміне пайдалану керек. Егер машинада қайсыбір заттар болса, бұл бағдарламаны іске қоспаңыз. Бұл жағдайда машина барабанның жүктелгенін анықтайды және бағдарламаның орындауын тоқтатады.

Қамқорлы /Жүн

Жүннен тігілген киімдер немесе ұқыпты жууды талап ететін бұйымдарды жуу үшін қолданыңыз. Бұйымдарды жуу температурасын киім заттаңбаларында көрсетілген ақпаратқа сәйкес таңдау керек. Бұл бағдарламаның көмегімен кірді зақымдамау үшін өте ұқыпты жуылады.

Мақта Эко

Бұл бағдарламаның көмегімен мақта мен зығырдан жасалған орташа ластанған берік маталарды жууға болады. Жуубасқабағдарламаларды қолданғаннан гөрі ұзаққа созылады, бірақ электр қуаты мен суды айтарлықтай үнемдеу қамтамасыз етіледі. Судың нақты температурасы көрсетілгеннен өзгеше болуы мүмкін. Машинаға киім-кешекті аз көлемін салу кезінде (мысалы, барабан кепілінің жартысы немесе одан аз) бағдарламаның кезеңдерін орындау уақыты автоматты түрде қысқаруы мүмкін. Осылайша, энергия мен суды тұтыну азаяды және жуу үнемді болады.

Жібітілген мақта

Бұл бағдарламаны тек қатты ластанған мақта өнімдерін жуу үшін пайдаланыңыз. Сулау бөлімшесіне жуғыш затты қосыңыз.

Мақта

Бағдарлама мақтадан жасалған берік бұйымдарды (төсек-орын жабдықтары, сүлгілер, суға түсетін халаттар, іш киімдер және т.б.) жууға арналған. Егер жылдам жуу функциясын іске қосу батырмасы басылса, бағдарламаның ұзақтығы айтарлықтай қысқарады, алайда бұл барабанның қарқынды қозғалысы есебінен тиімді жууды қамтамасыз етеді. Егер жылдам жуу функциясы таңдалмаса, қатты ластанған кірді сапалы жуу және шаю қамтамасыз етіледі.

20 С

Бұл бағдарламаны синтетикалық және мақта маталарынан жасалған орташа ластанған және берік кірді жуу үшін пайдаланыңыз. Осы бағдарлама үшін арнайы әзірленген алгоритмнің арқасында кірді минималды температурада тиімді жуу қамтамасыз етіледі.

Аралас

Мақта мен синтетикалық маталардан жасалған бұйымдарды сұрыптаусыз бірге жуу үшін қолданылады.

Дақтарды кетіру

Бұл кір жуғыш машинада әр түрлі дақтарды тиімді кетіруге мүмкіндік беретін дақтарды өңдеудің арнайы бағдарламасы бар. Бұл бағдарламаны тек қатты түсті тозуға төзімді мақта маталары үшін қолданыңыз. Бұл бағдарламаны жұмсақ және бояғыш заттарды жуу үшін пайдаланбаңыз. Жуу алдында өнімнің заттаңбалары туралы ақпаратпен танысыңыз (мақта жейделер, шалбар, шолақ шалбар, жеңіл жейделер, балалар киімі, пижамалар, алжапқыштар, дастархандар, ақжаймалар, жастыққаптар, монша және жағажай сүлгілері, майлықтар, шұлықтар, жоғары температурада ұзақ уақыт жууға болатын мақта іш киімдері үшін ұсынылады).

ДИСПЛЕЙ

Дисплей құрылғыны бағдарламалаған кезде пайдалы және өте көп ақпарат береді.

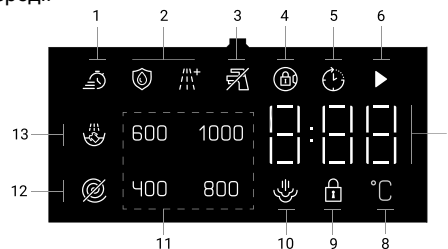

1. «Экспресс» қосымша функция индикаторы
2. «Су±» қосымша функция индикаторлары
3. Салқын су индикаторы
4. Есікті қосулы бұғаттау таңбасы
5. Аяқтау индикаторы
6. Бастау/Кідіріс индикаторы
7. Уақыт индикаторы
8. Температура индикаторы
9. Балалардан қосулы бұғаттау таңбасы
10. «Бу» қосымша функция индикаторы
11. Сығу жылдамдығы индикаторы
12. Сығусыз режим индикаторы
13. Шаю кідірісі индикаторы

АЛҒАШ РЕТ ҚОЛДАНУ

Құрылғы орнатылғаннан кейін және оны алғаш рет пайдаланбас бұрын, «Барабанды тазалау» циклін орнатып, кірлерді салмай-ақ, жуғыш затпен жуу циклін іске қосыңыз.

КҮНДЕЛІКТІ ҚОЛДАНУ

Құбыршектердің сенімді жалғанғанын тексеріңіз.

Машинаны электр желісіне қосып, суық сумен жабдықтау шүмегін ашыңыз.

«АҚЫЛ-КЕҢЕС ЖӘНЕ ҰСЫНЫСТАР» бөліміндегі ұсыныстарды орындау арқылы кірлерді дайындаңыз.

- Есікті ашыңыз. Жуу циклдерінің кестесінде көрсетілген максималды жүктеме мөлшерінен асып кетпеуге назар аударып, кірлерді салыңыз.

- Жуғыш зат тартпасын ашып, «ЖУҒЫШ ЗАТ ДИСПЕНСЕРІНІҢ ТАРТПАСЫ» тарауында айтылғандай жуғыш затты тиісті бөлікке құйыңыз.

- Есікті жабыңыз.

- Қажетті жуу циклін таңдау үшін ЖУУ ЦИКЛІН таңдау тұтқасын қолданыңыз. Циклдің өзгертуге болатын белгілі бір температурасы мен сығу жылдамдығы болады. Дисплейдегі тиісті түймені басқан кезде температура салқын сумен жуу параметріне дейін біртіндеп төмендейді. Дисплейдегі тиісті түймені басқан кезде сығу жылдамдығы толығымен өшкен күйге дейін біртіндеп азаяды. Түймелер тағы басылса, таңдалған циклдің рұқсат етілген максималды мәндері қалпына келеді. Дисплейде циклдің ұзақтығы көрсетіледі.

- Қажетті опцияларды таңдаңыз.

- БАСТАУ/ТОҚТАТА ТҰРУ түймесін басыңыз. Құрылғы есікті құлыптайды да (🔒 таңбасы жанып тұрады). После закрытия дверцы в барабан заливается вода и начинается цикл стирки.

- Бағдарлама аяқталғаннан кейін 🔄 жүктеу есігінің шамы сөнгенше күтіңіз.

- Бағдарлама таңдау тетігін қалпына бұрап, кір жуғыш машинаны өшіріңіз.

- Есікті ашыңыз. Кірді машинадан шығарып. Осыдан кейін машина келесі жууға дайын.

ЦИКЛДІ ТОҚТАТА ТҰРУ

Бағдарламаны орындау кезінде кір жуғыш машинаны тоқтату режиміне ауыстыру үшін «Старт/Үзіліс» батырмасын басыңыз.

► циклді іске қосу шамы жыпылықтай бастайды, бұл кір жуғыш машинаны тоқтату режиміне ауыстыру туралы ескертеді.

ҚАЖЕТ БОЛСА, ЕСІКТІ АШУ

Кір жуғыш машинаның жүктеу люгінің есігі судың жоғары деңгейінде есікті ашу мүмкіндігін болдырмайтын бұғаттау жүйесімен жабдықталған. Машинаны тоқтату режиміне ауыстырған кезде, жүктеу люгі есігінің 🔄 индикаторы жыпылықтай бастайды және машина барабандағы су деңгейін анықтайды. Егер су деңгейі қолайлы болса, жүк тиеу люгінің есігінің индикаторы сөнеді, ал 1-2 минуттан кейін есікті ашуға болады. Су деңгейі рұқсат етілмейтін болса, жүк тиеу люгінің есігінің индикаторы тұрақты түрде жанады және есікті ашу мүмкін емес. Есік индикаторы жанбаған кезде жүк тиеу есігін ашыңыз келсе, жұмыс істеп тұрған бағдарламадан бас тартуыңыз керек. «Бағдарламадан бас тарту» бөлімін қараңыз.

БАҒДАРЛАМАНЫ БОЛДЫРМАУ

Бағдарламаны болдырмау үшін бағдарламаны таңдау тұтқасын басқа бағдарламаға сәйкес келетін күйге бұраңыз. Бұрын таңдалған бағдарлама жойылады. Бағдарламаны тоқтатқаннан кейін ► индикаторы үздіксіз жыпылықтай бастайды.

Бағдарламаны таңдау тұтқасын бұрау кезінде ағымдағы бағдарлама жойылады, бірақ машинадан су ағып кетпейді. Жаңа бағдарламаны таңдап, іске қосқаннан кейін оның орындалуы алдыңғы бағдарламаның қай кезеңде тоқтатылғанына байланысты басталады. Мысалы, машина судың қосымша мөлшерін жүктей бастайды немесе барабандағы суды пайдаланып жууды жалғастыра береді.

ТЕМПЕРАТУРАНЫ ТАҢДАУ

Жаңа бағдарламаны таңдағанда, температура индикаторында осы бағдарлама үшін ең жоғары температура көрсетіледі. Егер температураны төмендету қажет болса, температураны таңдау батырмасын басыңыз: температура біртіндеп төмендейді.

СЫҒУ ЖЫЛДАМДЫҒЫН ТАҢДАУ

Бағдарламаны таңдағанда, сығу жылдамдығының индикаторында осы бағдарлама үшін ұсынылған сығу жылдамдығы көрсетіледі. Сығу жылдамдығын азайту қажет болса, сығу жылдамдығын реттеу батырмасын басыңыз: Сығу жылдамдығы біртіндеп төмендейтін болады. Осыдан кейін, машина моделіне байланысты, дисплейде «Шайқауды кідірту» ☹ және «Сықпай» ☹ функциялары дисплейде көрсетіледі. Егер «Сықпай» опциясы таңдалса, айналдыру жылдамдығының индикаторлары жанбайды.

Шайқауды кідірту ☹

Егер кір жуу бағдарламасы аяқталғаннан кейін кірді бірден түсіру қажет болмаса, кірдің мыжылуын болдырмау үшін шаюды кідірту функциясын қолдануға болады. Бұл функция соңғы шаюдан кейін кірді суда қалдыруға мүмкіндік береді. Егер осыдан кейін кірді сығусыз суды ағызу қажет болса, «Бастау/Кідіріс» батырмасын басыңыз. Суды ағызғаннан кейін бағдарлама жұмысын қайта бастайды және жуу циклын аяқтайды. Суда қалдырылған киімді сығу үшін, сығу жылдамдығын таңдап, «Бастау/Кідіріс» түймесін басыңыз. Бағдарламаны орындау жалғасады. Суды ағызу және сығу жүзеге асырылады, содан кейін бағдарлама аяқталады.

ҚОСЫМША ФУНКЦИЯЛАРДЫ ТАҢДАУ

Бағдарламаны іске қоспас бұрын қажетті қосымша функцияларды таңдау керек. Сонымен қатар, машина жұмыс істеп тұрған кезде «Бастау/Кідіріс» батырмасын баспайақ, орындалатын бағдарламамен үйлесімді қосымша функцияларды таңдай аласыз немесе алып тастай аласыз. Ол үшін машина таңдауды қалайтын алып тастағыңыз келетін қосымша функцияның алдындағы сатыда болуы тиіс.

Егер қосымша функцияны таңдау немесе алып тастау мүмкін болмаса, тиісті функция индикаторы 3 рет жыпылықтау түрінде ескерту береді.

Машинаны іске қоспас бұрын бірінші таңдалған функцияға сәйкес келмейтін функцияны таңдаған жағдайда, соңғы таңдалған функция қосылады, ал алдыңғы функция жойылады.

Егер қосымша функция бағдарламаға сәйкес келмесе, оны таңдауға болмайды. («Бағдарламалар кестесінде» қараңыз).

Экспресс

Бұл функцияны таңдаған кезде тиісті бағдарламаның ұзақтығы 50 %-ға қысқарады. Жуудың оңтайландырылған кезеңдерінің, жоғары механикалық белсенділіктің және суды оңтайлы тұтынудың арқасында қысқа уақыт ішінде тиімді жууға қол жеткізіледі. Бұл функцияны таңдау үшін «Сығу» және «Су±» функция түймелерін бір уақытта басыңыз немесе көрсетілген түймелердің бірін басып тұрыңыз, содан кейін екіншісін басыңыз.

Су ±

Бұл функция пернесі «Суды үнемдеу», «Қосымша шаю» қосымша функцияларын таңдауға мүмкіндік береді.

Суды үнемдеу

Бұл функция жуғыш заттың аз мөлшерін ғана қажет ететін, аз ластанған кірлерге арналған. Бұл жуу сапасына нұқсан келтірместен пайдаланылатын су мөлшерін азайту арқылы экологиялық таза жууды қамтамасыз етеді. Бұл функцияны белгілі бір бағдарлама үшін пайдалану мүмкіндігі «Бағдарламалар кестесінде» көрсетілген. Бұл функцияны таңдау үшін «Су±» түймесін бір рет басыңыз.

Қосымша шаю

Бұл атқарым негізгі жуу аяқталғаннан кейін берілгенге қосымша ретінде қосымша шайқау циклын орындауға мүмкіндік береді. Осылайша, сезімтал теріні жуғыш заттың қалдықтарымен тітіркендіру қаупі азаяды, бұл балалар, аллергиямен ауыратындар және т. б. адамдар үшін маңызды. Бұл функцияны белгілі бір бағдарлама үшін пайдалану мүмкіндігі «Бағдарламалар кестесінде» көрсетілген. Бұл функцияны таңдау үшін, егер осы бағдарлама үшін «Суды үнемдеу» функциясын таңдауға болатын болса, «Су±» түймесін екі рет және таңдалған бағдарлама үшін «Суды үнемдеу» функциясын бір рет басыңыз.

Аяқтау

Кешіктіріп бастау функциясы арқылы бағдарламаның аяқталуын 24 сағатқа дейін кейінге қалдыруға болады. «Аяқтау» түймесін басқаннан кейін бағдарламаның болжалды аяқталу уақыты көрсетіледі. Аяқталу уақыты орнатылған болса, дисплейдегі сәйкес индикатор ☹ жаңады. Функцияны белсендіру және бағдарламаны көрсетілген уақыттың соңында аяқтау үшін уақытты орнатқаннан кейін «Бастау/Кідіріс» түймесін басыңыз.

! Кейінге қалдырылған startты орнату кезінде сұйық жуғыш құралдарды пайдаланбаңыз! Киімде дақтар пайда болуы мүмкін.

1. Киім жүктеу есігін ашыңыз, кірді салыңыз және үлестірушіге жуғыш құралды салыңыз және т. б.

2. Жуу бағдарламасын, температураны, сығу жылдамдығын таңдаңыз және қажет болған жағдайда, қосымша функцияларды таңдаңыз.

3. «Кейінге қалдырылған start» түймесі арқылы қажетті уақытты орнатыңыз.

4. «Бастау/Кідірту» батырмасын басыңыз. Дисплей таңдалған бағдарламаның аяқталу уақыты мен ұзақтығынан тұратын бағдарламаның аяқталу уақытын көрсетеді. Осыдан кейін уақытты кері санау басталады.

! Кейінге қалдырылған start уақытын санап жатқанда, кірді машинаға қосуға болады.

5. Кешіктірілген басталу уақыты аяқталғаннан кейін дисплейде таңдалған бағдарламаның орындалу ұзақтығы көрсетіледі және бағдарламаның орындалуы басталады.

Түймелер құлпы

Балалардың машинаның жұмысына араласуына жол бермеу үшін балалардан бұғаттау функциясын қолданыңыз. Бұл орындалатын бағдарламаның өзгеруіне жол бермейді. Балалардан қорғау функциясы қосулы кезде құрылғыны қосу/өшіру түймесі арқылы қосуға және өшіруге болады. Құрылғыны қайта қосқанда, бағдарлама тоқтаған жерінен жалғасады. Балалардан қорғау функциясы қосылғанда, түймелер басылғанда дыбыстық ескерту естіледі. Егер түймелер қатарынан бес рет басылса, дыбыстық ескерту жойылады.

Сәйкес қосымша функция түймесін 3 секунд басып тұрыңыз. «3-2-1» кері санақ аяқталғаннан кейін дисплейде балалардан қорғау белгісі пайда болады. Сәйкес қосымша функция түймесін 3 секунд басып тұрыңыз. «3-2-1» түріндегі кері санақ аяқталғаннан кейін дисплейде балалардан қорғау белгісі жоғалады.

3 Бү

Бұл бағдарлама мақта, синтетикалық немесе аралас кірді дақтарсыз аз мөлшерде жүктеу кезінде қатпарлар мен үтіктеу уақытын азайту үшін қолданылады.

АҚЫЛ-КЕҢЕС ЖӘНЕ ҰСЫНЫСТАР

Кірлерді мына жағдайларға байланысты бөліңіз:

- Мата түрі (мақта-мата, аралас маталар, синтетика, жүн, қолмен жуылатын киімдер).

- Түрлі-түсті зат (түрлі-түсті заттарды ақ түсті заттардан бөлу, жаңа түрлі-түсті заттарды бөлек жуу керек).

- Нәзік заттар (кіші заттар, мысалы, нейлон шұлық, сондай-ақ ілмектері бар заттар, мысалы, бюстгальтерлер: оларды матадан жасалған қапқа салу керек).

Қалталарды босату керек:

Тиын немесе шақпақ сияқты заттар кір жуғыш машина мен барабанға зақым келтіруі мүмкін. Барлық түймелерді тексеріңіз.

КҮТІМ ЖӘНЕ ТЕХНИКАЛЫҚ ҚЫЗМЕТ КӨРСЕТУ

Тазалау және техникалық қызмет көрсетпес бұрын, кір жуғыш машинаны өшіріп, оны розеткадан ағытыңыз. Кір жуғыш машинаны тазалау үшін жанғыш сұйықтықтарды қолдануға болмайды.

Су және қуат жеткізу көздерін ағыту

Жуып болған сайын су шүмегін жабыңыз. Бұл кір жуғыш машинаның ішіндегі гидравликалық жүйенің тозуын шектейді және су ағып кетудің алдын алуға көмектеседі.

Кір жуғыш машинаны тазалаған кезде және техникалық қызмет көрсету жұмыстарын орындаған кезде оны токтан ажыратыңыз.

Кір жуғыш машинаны тазалау

Құрылғының сыртқы жақтары мен резеңкеден жасалған құрамдас бөліктерін жылы сабынды сумен суланған жұмсақ шүберекпен тазалауға болады. Еріткіштерді немесе абразивті заттарды қолданбаңыз.

Кір жуғыш машинада ішкі бөлшектеріне арналған «Барабанды тазарту» циклі бар; оны орындаған кезде, барабанға ештеңе салмау керек.

Бұл циклді оңтайландыру үшін кір жуғыш машинаны тазалау мақсатымен жуғыш затты (аз ластанған киімдер үшін берілген мөлшердің 10%) немесе арнайы қосымша заттарды пайдалануға болады. Тазалау циклін 40 жуу циклінен кейін бір рет іске қосқан абзал.

Жуғыш зат тартпасын тазалау

Сифонды басып, өзіңізге қарай тарту арқылы диспенсерді алыңыз. Оны су ағыны астында жуыңыз; бұл процедураны жүйелі түрде қайталап тұру керек.

Есік пен барабанға күтім көрсету

Жағымсыз иістер пайда болмауы үшін есікті әрқашан сәл ашып қою керек.

Сорғыны тазалау

Кір жуғыш машина ешбір техникалық қызмет көрсетуді қажет етпейтін, өзін-өзі тазалайтын сорғымен жабдықталған. Кіші заттар (мысалы, тиындар немесе түймелер) сорғының астындағы алдыңғы қорғау камерасына түсіп кетуі мүмкін.

! Жуу циклі аяқталғанына көз жеткізіңіз де, құрылғыны розеткадан ағытыңыз.

Алдыңғы камераға қол жеткізу үшін:

1. Сүзгінің қақпағын ашыңыз.
2. Ағызу сорғысының қақпағын сағат тіліне қарсы бағытпен бұрап, босатыңыз: біраз су ағуы мүмкін, оған алаңдамаңыз.
3. Сүзгінің ішкі бөлігін және сорғы қанатшасының айналасындағы кеңістікті қоқыс пен талшықтардан тазартыңыз.
4. Сүзгіні орнына салыңыз.

Судың кіріс түтігін тексеру

Судың кіріс түтігін кем дегенде жылына бір рет тексеріңіз. Ол шытынаған немесе сынған болса, оны ауыстыру қажет: жуу циклдері орындалған кезде судың жоғары қысымы түтікті күтпеген кезде жарып жіберуі мүмкін.

! Бұрын қолданылған түтіктерді пайдаланушы болмаңыз.



ТАСЫМАЛДАУ ЖӘНЕ КӨТЕРУ-ТҮСІРУ

Кір жуғыш машинаны жоғарғы бөлігінен ұстап көтеруге болмайды.

Құрылғыны розеткадан ағытып, су шүмегін жабыңыз. Есік және жуғыш зат диспенсерінің тартпасы мықтап жабылғанына көз жеткізіңіз. Су құю түтігін су шүмегінен ағытыңыз, одан кейін ағызу түтігін ағытыңыз. Түтіктерде қалған суды төгіп, оларды тасымалдау кезінде зақымдалмайтындай етіп бекітіңіз. Тасымалдау болттарын қайта орнатыңыз. «Орнату нұсқаулары» тарауында сипатталған тасымалдау болттарын шешіп алу процедурасын керісінше орындаңыз.

САҚТАУ ЖӘНЕ ТАСЫМАЛДАУ ШАРТТАРЫ

Буып түйілген кір жуғыш машина табиғи түрде желдетілетін, ылғалдығы 80 %-дан аспайтын жабық жайда сақталуы тиіс. Кір жуғыш машина ұзақ уақыт бойы қолданылмайтын болса және жылытылатын жайда сақталса, ішіндегі суды толығымен ағызу керек. Тасымалдамас бұрын кір жуғыш машинаның барабанына зақым келмеуі үшін, тасымалдау бұрандаларын машинадағы төлкелерге бекіту керек. Кір жуғыш машина бір орынға мықтап бекітіліп, кез келген жабық көлікпен тік қалыпта (жұмыс істеген кездегі қалпы) тасымалдануы тиіс. Тиеген және түсірген кезде кір жуғыш машинаға механикалық соққы тигізуге ТЫЙЫМ САЛЫНАДЫ.

ТЕХНИКАЛЫҚ ДЕРЕКТЕРІ	
Үлгі	ILS3 61091
Өлшемдері	ені 59,5 см биіктігі 86 см тереңдігі 44,3 см
Сыйымдылығы	1 - 6 кг
Электр қосылымдары	құрылғыға бекітілген техникалық деректер тақтасын қараңыз
Су қосылымдары	ең жоғары қысым 1 МПа (10 бар) ең төмен қысым 0,05 МПа (0,5 бар) барабан сыйымдылығы 40 литр
Айналымы жылдамдығы	1000 айналым/мин мәніне дейін
Қуатты есептеу бағдарламалары мына стандартқа сәйкес: EN 60456	10 бағдарламасы; температура 60°C; 6 кг жүкті қолдана отырып.
 	Бұл құрылғы төмендегі директиваларына сәйкес келеді: - 2012/19/EU (WEEE) - TP EAЭС 037 - TC 004/2011, TC 020/2011

АҚАУЛЫҚТАРДЫ ЖОЮ

Кір жуғыш машина кейде жұмыс істемей қалуы мүмкін. Техникалық көмек көрсету қызметіне хабарласпас бұрын («Қызмет көрсету» тарауын қараңыз), төмендегі тізімді қолдана отырып, ақаулық оңай жөнделмейтініне көз жеткізіңіз.

Әдеттен тыс жағдайлар	Ықтимал себептері / шешімі
Кір жуғыш машина қосылмайды.	Құрылғы розеткаға қосылмаған немесе түйісу үшін жеткілікті емес. Үйде ток жоқ.
Жуу циклі басталмайды.	Кір жуғыш машина есігі дұрыс жабылмаған. БАСТАУ/ТОҚТАТА ТҰРУ түймесі басылмаған. Су шүмегі ашылмаған. Бастау уақыты үшін кешіктіріп бастау уақыты орнатылған. Судың кіріс түтігі шүмекке қосылмаған.
Кір жуғыш машина су алмайды (жуу циклының бірінші кезеңінің индикатор шамы жылдам жыпылықтайды).	Түтік майыстырылған. Су шүмегі ашылмаған. Үйде су жоқ. Қысым тым төмен. БАСТАУ/ТОҚТАТА ТҰРУ түймесі басылмаған.
Кір жуғыш машина суды толтырып, оны ағызып тұра береді.	Ағызу түтігі еденнен 65–100 см биіктікте орналастырылмаған.
Кір жуғыш машина суды ағызбайды не сықпайды.	Сорғы бітеліп қалған. Сорғыны тазалаңыз. Ағызу түтігі майысқан. Ағызу түтігі бітелген.
Кір жуғыш машина сығу циклі барысында көп дірілдейді.	Орнату кезінде барабанның бұғаты дұрыс алынбаған. Кір жуғыш машина түзу қойылмаған. Кір жуғыш машина шкафтар мен қабырғалар арасына қойылған.
Кір жуғыш машинадан су ағады.	Судың кіріс түтігі дұрыс бұралып мықталмаған. Жуғыш зат диспенсерінің тартпасына бірдеңе кедергі жасап тұр. Ағызу түтігі дұрыс бекітілмеген.
Тым көп көбік болады.	Жуғыш зат кір жуғыш машинаға қолайлы емес (онда «кір жуғыш машиналарға арналған», «қолмен жууға және кір жуғыш машинаға арналған» немесе осыған ұқсас жазу болуы керек). Тым көп жуғыш зат қолданылған.
Кір жуудан кейін жуу құралы қалып қойды.	Тым көп киім-кешек жүктелген. Бағдарлама мен температура дұрыс таңдалмаған. Жарамайтын жуу құралы.
Жүктеу люгінің есігі ашылмайды	Есіктің құлпы бұғатталған, себебі машинада су бар. Машина суды қыздырып жатыр немесе сығу циклын орындап жатыр. Балалардан бұғаттау қосылған. Есік құлпы бағдарлама аяқталғаннан кейін бірнеше минуттан кейін бұғаттан шығады.
Жуу нұсқаулықта көрсетілгеннен ұзағырақ болады	Судың әлсіз қысымы. Электр желісіндегі кернеудің төмен деңгейі. Кіретін судың төмен температурасы.

Техникалық көмек көрсету қызметіне хабарласқан кезде, есіктің ішіне жабыстырылған жапсырмада көрсетілген кодтарды айтып беріңіз.

