

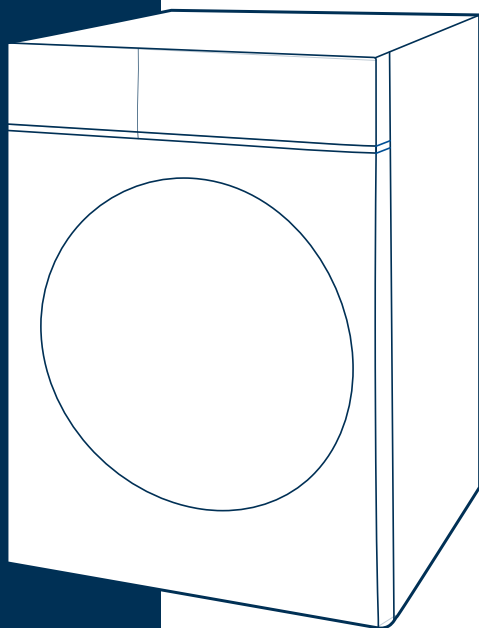

РУКОВОДСТВО ПО ЭКСПЛУАТАЦИИ

СТИРАЛЬНАЯ МАШИНА

Фронтальная загрузка



Пожалуйста, внимательно  прочтите инструкцию.
Сохраните её для
дальнейшего использования.

Модель:
MF200W80WB/W-C
MF200W90WB/T-C

СОДЕРЖАНИЕ

ИНФОРМАЦИЯ ПО ТЕХНИКЕ БЕЗОПАСНОСТИ	5
УСТАНОВКА	9
Комплектация	9
Аксессуары	9
Установка	10
Зона установки	10
Распаковка стиральной машины	11
Удаление транспортировочных болтов	11
Выравнивание стиральной машины	12
Подсоединение шланга подачи воды	12
Подсоединение сливного шланга	13
Акустическая губка	13
ЭКСПЛУАТАЦИЯ	14
Быстрый запуск	14
Калибровка	14
Перед стиркой	15
Стирка	15
После стирки	15
Подготовка к стирке одежды	16
Отсек для моющих средств	17
Рекомендации при выборе моющего средства	18
Панель управления	19
Дисплей	20
Программы	21
Операции	22
Опции	24
ОБЩИЕ ПРАВИЛА УХОДА	28
Чистка корпуса стиральной машины	28
Чистка внутренней поверхности барабана	28
Чистка уплотнителя и стекла двери	28
Чистка впускного фильтра	29
Чистка отсека моющего средства	30
Чистка насосного фильтра	31
Аварийное открывание двери	32
ТЕХНИЧЕСКОЕ ОБСЛУЖИВАНИЕ	33
Таблица неисправностей	33
Коды ошибок	33
Обслуживание клиентов	34
Важные действия при перемещении прибора	34
ТЕХНИЧЕСКИЕ ДАННЫЕ	35
ИНТЕЛЛЕКТУАЛЬНАЯ ФУНКЦИЯ	37

УВАЖАЕМЫЙ ПОКУПАТЕЛЬ!

Благодарим вас за покупку техники Midea!

Пожалуйста, перед использованием внимательно прочитайте это Руководство и сохраните его для дальнейшего использования.

В тексте данного Руководства вы найдете необходимую информацию по правильной эксплуатации и обслуживанию вашей стиральной машины. Соблюдение указанных мер предосторожности поможет сэкономить много вашего времени и средств в ходе эксплуатации прибора. В разделе «Техническое обслуживание» вы найдете разъяснения по вопросам эксплуатации и устранения неисправностей, которые могут избавить вас от необходимости обращаться в службу сервиса.

Компания Midea постоянно совершенствует свои изделия и поэтому оставляет за собой право вносить изменения, не влияющие на безопасность и функционирование устройства.



Поздравляем с приобретением новой машины!



Это Руководство пользователя поможет вам открыть для себя все преимущества вашей машины и использовать ее так, как вы хотите.

Мы настоятельно рекомендуем вам внимательно прочитать данное Руководство перед первым использованием стиральной машины. Оно содержит важные инструкции по технике безопасности и информации, касающуюся установки, эксплуатации и технического обслуживания. Правильное обращение способствует эффективному, экологичному и безопасному использованию и минимизирует потребление энергии во время работы. Пожалуйста, всегда сохраняйте свидетельство о покупке для сохранения любых гарантийных претензий.

Данное Руководство содержит также инструкции по настройке приложения SmartHome App "MSmartHome".

Эти инструкции по эксплуатации носят общий характер. Это означает: некоторые функции применимы к вашей машине, а другие - нет.

Мы постоянно работаем над дальнейшим развитием и совершенствованием типов и моделей наших устройств. Поэтому мы оставляем за собой право вносить изменения в конструкцию, функции и принадлежности всех типов и моделей без предварительного уведомления.

На нашем сайте **www.mideakz.com** вы также можете скачать Руководство пользователя в цифровом виде и ознакомиться с другими продуктами. Мы надеемся, что вы получите удовольствие от использования вашей машины.

ПОЯСНЕНИЯ К СИМВОЛАМ



ОПАСНОСТЬ

Этот символ означает, что существует опасность для жизни и здоровья людей из-за чрезвычайно опасного газа.



ПРЕДУПРЕЖДЕНИЕ ОБ ЭЛЕКТРИЧЕСКОМ НАПРЯЖЕНИИ

Этот символ указывает на опасность для жизни и здоровья людей из-за напряжения.



ПРЕДУПРЕЖДЕНИЕ!

Эта комбинация символа и сигнального слова указывает на потенциально опасную ситуацию, которая может привести к смерти или серьезным травмам, если ее не избежать.



ОСТОРОЖНО!

Эта комбинация символа и сигнального слова указывает на потенциально опасную ситуацию, которая может привести к легким или незначительным травмам или повреждению имущества и окружающей среды.



ВНИМАНИЕ!

Символ указывает на важную информацию (например, о вреде для имущества), но не на опасность. Эта комбинация символа и сигнального слова указывает на потенциально опасную ситуацию, что может привести к легким или незначительным травмам.



СОБЛЮДАЙТЕ ИНСТРУКЦИИ

Пометки с этим символом указывают на то, что необходимо внимательно прочитать инструкцию по эксплуатации.



СОБЛЮДАТЬ ИНСТРУКЦИИ

Этот символ указывает на то, что специалист по обслуживанию должен эксплуатировать и обслуживать прибор только в соответствии с инструкцией по эксплуатации.

 **ВНИМАНИЕ!**

Пожалуйста, внимательно прочитайте следующую информацию по технике безопасности и строго соблюдайте рекомендации, чтобы свести к минимуму риск пожара или взрыва, поражения электрическим током и предотвратить материальный ущерб и физические травмы или гибель людей. Несоблюдение этих инструкций аннулирует все гарантии.

ПРЕДПОЛАГАЕМОЕ ИСПОЛЬЗОВАНИЕ

Продукт предназначен только для домашнего использования и для текстиля в бытовых количествах, пригодных для стирки. Данное устройство предназначено только для использования внутри помещений и не предназначено для встраиваемого использования. Используйте только в соответствии с этими инструкциями. Прибор не предназначен для коммерческого использования.

Любое другое использование считается ненадлежащим использованием.

Производитель не несет ответственности за любой ущерб или травмы, которые могут возникнуть в результате этого.

Данное устройство предназначено для использования в бытовых и аналогичных целях, таких как:

- кухонные зоны для персонала в магазинах, офисы и другие рабочие помещения;
- фермерские дома и клиенты в отелях, мотелях и других жилых помещениях;
- условия проживания категории «постель и завтрак»;
- общественное питание и аналогичные приложения, не связанные с розничной торговлей.

 **ПРЕДУПРЕЖДЕНИЕ!**

ОПАСНОСТЬ ПОРАЖЕНИЯ ЭЛЕКТРИЧЕСКИМ ТОКОМ

- Если шнур питания поврежден, он должен быть заменен производителем, его сервисным представителем или аналогичным квалифицированным персоналом, чтобы избежать опасности.
- Если машина повреждена, ее нельзя эксплуатировать если только ремонт не был произведен производителем, его сервисным представителем или аналогичным квалифицированным персоналом.
- Прибором могут пользоваться дети в возрасте от 8 лет и старше, а также лица с ограниченными физическими, сенсорными или умственными способностями или с недостатком опыта и знаний, если они находятся под наблюдением или проинструктированы относительно безопасного использования прибора и понимают связанные с этим опасности.
- Дети не должны играть с прибором.
- Чистка и техническое обслуживание не должны производиться детьми без присмотра.
- Дети в возрасте до 3 лет должны находиться вдали от прибора или под постоянным присмотром.
- Животные и дети не могут забираться в машину. Проверяйте машину перед каждой операцией.
- Не забирайтесь на прибор и не садитесь на него.



МЕСТО УСТАНОВКИ И ОКРУЖАЮЩАЯ СРЕДА

- Все стиральные и дополнительные вещества должны храниться в безопасном и недоступном для детей месте.
- Не устанавливайте машину на пол с ковровым покрытием. Закупорка отверстий ковром может привести к повреждению машины.
- Храните прибор вдали от источников нагрева и прямых солнечных лучей, чтобы избежать коррозии пластиковых и резиновых деталей.
- Не используйте прибор во влажной среде или в помещениях, содержащих взрывоопасные или едкие газы. В случае утечки воды или попадания брызг дайте прибору высохнуть на открытом воздухе.
- Прибор нельзя устанавливать за запирающейся, раздвижной дверью или дверью с петель на противоположной от стиральной машины стороне.
- Не используйте машину в помещениях с температурой ниже 5 °С. Это может привести к повреждению его отдельных частей. Если это неизбежно, обязательно полностью сливайте воду из прибора после каждого использования (см. «Техническое обслуживание - Очистка фильтра дренажного насоса»), чтобы избежать повреждений, вызванных замерзанием.
- Никогда не используйте легковоспламеняющиеся аэрозоли или вещества в непосредственной близости от прибора.

УСТАНОВКА

- Перед использованием прибора снимите все упаковочные материалы и крепежные детали для транспортировки. В противном случае возможен серьезный ущерб.
- Этот прибор оснащен одним впускным краном и может быть подключен только к холодной воде.
- Штепсельная вилка должна находиться в доступном месте после установки.
- Перед первой стиркой одежды необходимо включить программу, имеющую все этапы стирки, без загрузки одежды.
- Перед использованием стиральной машины изделие должно быть откалибровано.
- Не ставьте на прибор слишком тяжелые предметы, например, емкости с водой или нагревательные приборы.
- Следует использовать новые комплекты шлангов, поставляемые вместе с прибором, а старые комплекты шлангов не следует использовать повторно.
- Макс. давление воды на входе 1 МПа. Минимальное давление воды на входе 0,05 МПа.

ПОДКЛЮЧЕНИЕ К ЭЛЕКТРОСЕТИ

- Убедитесь, что кабель питания не зажат машиной, он может повредиться.
- Подключите изделие к заземленной розетке, защищенной предохранителем, соответствующим значениям в таблице «Технические характеристики».
- Заземление должно быть выполнено квалифицированным электриком.
- Убедитесь, что машина установлена в соответствии с местными правилами и нормами безопасности.
- Подключение к системе водоснабжения и к электросети должно выполняться квалифицированным специалистом в соответствии с инструкциями производителя и местными правилами техники безопасности.
- Не используйте переходники или удлинители. Не вынимайте вилку из сетевой розетки, если поблизости находится легковоспламеняющийся газ.
- Никогда не вынимайте вилку из розетки влажными руками. Всегда отсоединяйте прибор от сети, если он не используется.



ПРЕДУПРЕЖДЕНИЕ!

- Не используйте несколько штекеров или удлинителей.
- Прибор не должен иметь внешнего коммутационного устройства, такого как таймер, или подключаться к цепи, которая регулярно включается и выключается.
- Не вынимайте вилку из сетевой розетки, если вокруг есть легковоспламеняющийся газ.
- Всегда тяните за вилку, а не за кабель.
- Всегда отключайте прибор от сети, если он не используется.

ПОДКЛЮЧЕНИЕ К ВОДОПРОВОДУ

- Проверьте соединения труб подачи воды, водопроводного крана и сливного шланга на возможные проблемы, связанные с изменением давления воды.
- Если соединения протекают, закройте водопроводный кран и почините их.
- Не используйте прибор до тех пор, пока трубы и шланги не будут установлены надлежащим образом квалифицированным специалистом.
- Стеклопанель может сильно нагреваться во время работы.
- Держите детей и домашних животных подальше от машины во время ее работы.
- Шланги для подвода и отвода воды должны быть надежно закреплены и оставаться неповрежденными. В противном случае может произойти утечка воды.
- Не снимайте фильтр сливного насоса, пока в приборе еще есть вода.
- Большое количество воды может вытекать, и существует опасность ошпаривания из-за горячей воды.

ЭКСПЛУАТАЦИЯ И ТЕХНИЧЕСКОЕ ОБСЛУЖИВАНИЕ

- Никогда не используйте легковоспламеняющиеся, взрывоопасные или токсичные растворители. Не используйте бензин, алкоголь и т. д. в качестве моющих средств. Выбирайте только те моющие средства, которые подходят для стиральной машины.
- Перед стиркой убедитесь, что все карманы одежды пусты. Острые и твердые предметы, такие, как монеты, украшения, гвозди, болты, камешки и т. п., могут привести к серьезным повреждениям стиральной машины.
- Перед использованием прибора удалите все предметы из карманов, такие как зажигалки и спички.
- Одежда, загрязненная такими веществами, как кулинарное масло, ацетон, спирт, бензин, керосин, пятновыводители, скипидар, воск и очистители от воска, перед стиркой в машине должны быть промыты в горячем состоянии дополнительным количеством моющего средства.
- Предметы, содержащие поролон (латексную пену), шапочки для душа, водонепроницаемый текстиль, изделия с резиновой подложкой и одежду или подушки, оснащенные прокладками из поролона, не должны стираться в стиральной машине.
- Кондиционеры для белья или подобные продукты должны использоваться в соответствии с рекомендациями, содержащимися в их инструкциях.
- Никогда не пытайтесь открыть дверцу силой, так ручка дверцы может сломаться. Дверь откроется вскоре после окончания цикла.
- Не закрывайте дверь с чрезмерной силой. В случае затруднений с закрытием двери, проверьте, правильно ли загружена и размещена одежда.
- Всегда отсоединяйте прибор от сети и закрывайте водопроводный кран перед очисткой и обслуживанием, а также после каждого использования.
- Никогда не наливайте воду на прибор для чистки внешней поверхности. Опасность поражения электрическим током!
- Ремонт должен выполняться только производителем, его сервисной службой или аналогичным квалифицированным персоналом во избежание опасности.
- Производитель не несет ответственности за ущерб, вызванный действиями неуполномоченных лиц.



ТРАНСПОРТИРОВКА

- Повторная установка транспортировочных болтов должна производиться только квалифицированным специалистом.
- Перед перемещением стиральной машины слейте воду, скапливающуюся в процессе работы в шлангах и фильтрах.
- Данный прибор тяжелый. Перемещайте стиральную машину аккуратно.
- Дверца стиральной машины при транспортировке или перемещениях должна быть закрыта. Нельзя использовать дверцу машины в качестве ручки.

ПРЕДУПРЕЖДЕНИЕ!

Во избежание пожара, удара электрическим током и иных несчастных случаев, просьба помнить о следующем:

- Стиральная машина может подключаться только к сети с напряжением, указанным в технических характеристиках. Если вы не знаете параметров электропитания, обратитесь в обслуживающую организацию.
- При использовании функции сушки, максимальная потребляемая сила тока для стиральной машины составляет 16 А. Поэтому, убедитесь, что характеристики питания (сила тока, напряжение и сопротивление) соответствуют требуемым для стиральной машины.
- Обеспечьте соответствующую защиту шнура питания. Шнур питания должен быть хорошо зафиксирован таким образом, чтобы не задевать людей и другие предметы, и не подвергаться повреждениям. Особое внимание должно быть уделено сети питания. Штепсель должен легко вставляться в розетку. Также особое внимание должно уделяться месту расположения розетки и удобству доступа к ней.
- Не допускайте перегрузки розетки, и не удлиняйте кабель. Удлинение провода может вызвать пожар или удар электрическим током. Не тяните за шнур питания мокрыми руками.
- Для обеспечения вашей безопасности, штепсель шнура питания должен быть вставлен в заземленную двухполюсную розетку.
- Тщательно проверяйте надежность заземления вашей стиральной машины.

ОКРУЖАЮЩАЯ СРЕДА



Символ на изделии или на его упаковке указывает на то, что данное изделие не может рассматриваться как бытовой мусор. Вместо этого, его следует отнести в соответствующий пункт сбора для утилизации электрического и электронного оборудования.

Обеспечив правильную утилизацию данного изделия, вы поможете предотвратить возможные негативные последствия для окружающей среды и здоровья людей, которые могут быть вызваны неправильным обращением с отходами данного изделия. Для получения более подробной информации об утилизации изделия обратитесь в местный совет, службу утилизации бытовых отходов или в магазин, где вы приобрели изделие.

УСТАНОВКА

КОМПЛЕКТАЦИЯ

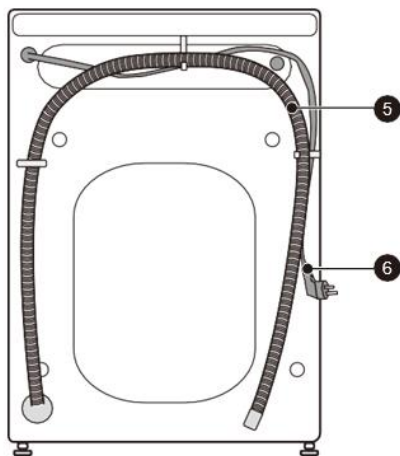
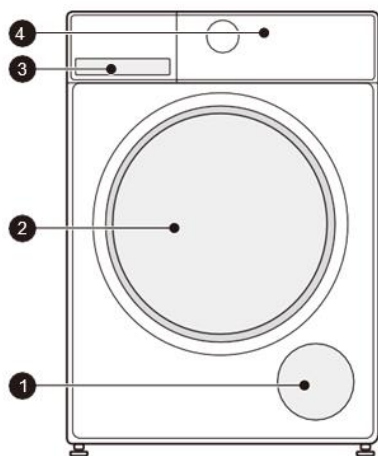

1 Сервисная крышка

2 Дверь

3 Отсек для моющих средств

4 Панель управления

5 Сливной шланг

6 Шнур питания



ВНИМАНИЕ!

Изображение продукта предназначено только для иллюстрации, пожалуйста, смотрите реальный продукт в качестве сравнения.

АКСЕССУАРЫ



Заглушки отверстий
транспортных
болтов (4 шт.)



Шланг подачи
холодной воды



Руководство по
эксплуатации



Звукопоглощающая
губка (в зависимости
от модели)

УСТАНОВКА

УСТАНОВКА



Инструменты, необходимые при самостоятельной установке
(не входят в комплект поставки)

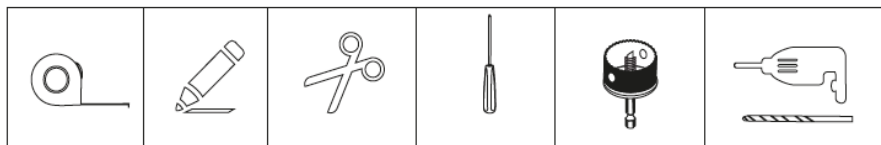

ЗОНА УСТАНОВКИ



ПРЕДУПРЕЖДЕНИЕ!

- Для предотвращения подвижности изделия важна устойчивость!
- Убедитесь, что машина стоит ровно и устойчиво.
- Следите за тем, чтобы изделие не стояло на шнуре питания.
- Соблюдайте минимальные расстояния от стен, как показано на рисунке.

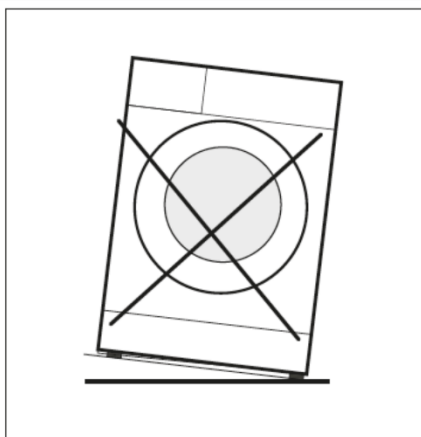
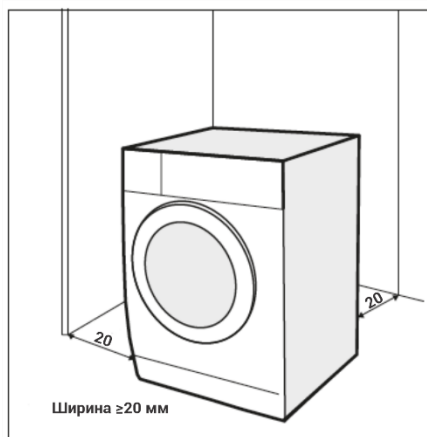

Перед установкой машины необходимо выбрать место, характеризующееся нижеприведенным описанием:

1. Твердая, сухая и ровная поверхность.
2. Избегайте прямого солнечного света.
3. Достаточная вентиляция.
4. Температура в помещении выше 5 °С.
5. Держите вдали от источников тепла, таких как угольные или газовые приборы.

УСТАНОВКА

⚠ ПРЕДУПРЕЖДЕНИЕ!

- Упаковочный материал (например, пленка, пенополистирол) может быть опасен для детей!
- Существует опасность удушья!
- Храните всю упаковку в недоступном для детей месте.

РАСПАКОВКА СТИРАЛЬНОЙ МАШИНЫ

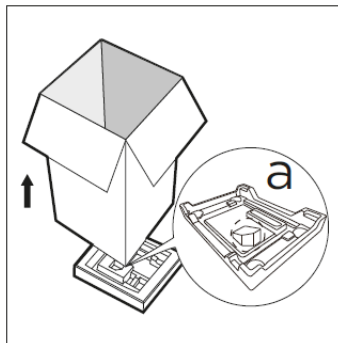

1. Снимите картонную коробку и упаковку из пенополистирола.
2. Поднимите стиральную машину и снимите базовую упаковку. Убедитесь, что маленький треугольный пенопласт удален вместе с нижней упаковкой. В противном случае, положите устройство на боковую поверхность и снимите его вручную.
3. Снимите ленту, крепящую шнур питания и сливной шланг.
4. Снимите впускной шланг с барабана.

УДАЛЕНИЕ ТРАНСПОРТИРОВОЧНЫХ БОЛТОВ

Перед установкой стиральной машины необходимо удалить четыре транспортировочных болта на задней стенке стиральной машины.

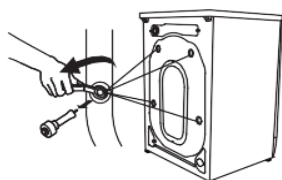

1. Ослабьте 4 транспортировочных болта с помощью гаечного ключа.
2. Снимите болты, включая резиновые части, и сохраните их для использования в будущем.
3. Закройте отверстия заглушками.

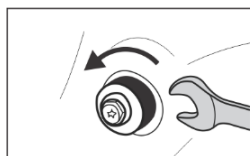

Ослабьте четыре
Транспортировочных
болта с помощью
гаечного ключа.

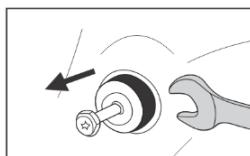

Снимите болты, включая
резиновые детали,
и сохраните их для
дальнейшего использования.

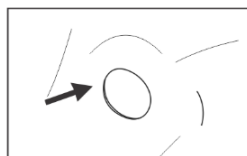

Закройте отверстия
с помощью крышек.

УСТАНОВКА

ВЫРАВНИВАНИЕ СТИРАЛЬНОЙ МАШИНЫ

Стиральную машину необходимо выровнять перед использованием, чтобы обеспечить оптимальную производительность стирки, снизить уровень шума и снизить вибрацию. Переместите стиральную машину в выбранное вами место.



ВНИМАНИЕ!

Стопорные гайки на всех четырех ножках должны быть плотно прикручены к корпусу.

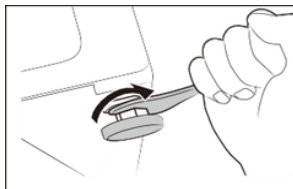

1. Ослабьте стопорную гайку.
2. Поворачивайте ногу до тех пор, пока она не коснется пола.
3. Отрегулируйте ножки и зафиксируйте гайки гаечным ключом.
4. Убедитесь, что машина выровнена с помощью спиртового уровня.

ПОДСОЕДИНЕНИЕ ШЛАНГА ПОДАЧИ ВОДЫ



ВНИМАНИЕ!

Не перекручивайте, не перегибайте и не меняйте впускной шланг для воды. После соединения, если наблюдается течь шланга, повторите предыдущие действия по подсоединению заливного шланга.



ПРЕДУПРЕЖДЕНИЕ!

Чтобы предотвратить утечку или повреждение водой, следуйте инструкциям, приведенным в этой главе. Не перегибайте, не сминайте и не модифицируйте шланг для подачи воды.

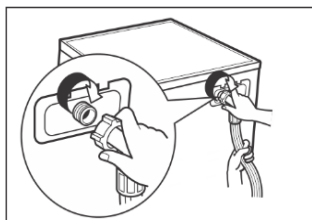

Подсоедините шланг подачи воды к впускному клапану и водопроводному крану с холодной водой, как указано.

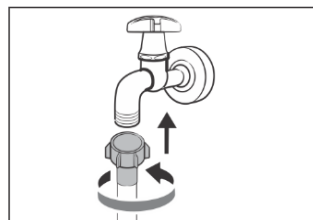

Подсоедините другой конец заливного шланга к входному отверстию на задней стороне корпуса стиральной машины и плотно затяните крепление по часовой стрелке.

ПРИМЕЧАНИЕ

Подключайте вручную, не используйте инструменты.
Проверьте герметичность соединений.

УСТАНОВКА

ПОДСОЕДИНЕНИЕ СЛИВНОГО ШЛАНГА

Конец сливного шланга можно расположить двумя способами.

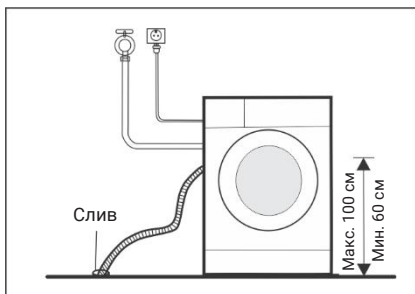

1. Расположите конец сливного шланга на бортике раковины или ванной.

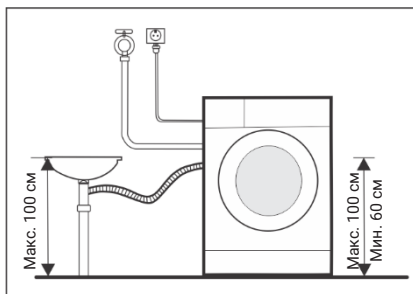

2. Подсоедините сливной шланг к ответвлению сливной трубы раковины.

АКУСТИЧЕСКАЯ ГУБКА

ВНИМАНИЕ!

Пожалуйста, убедитесь в том, что вы собрали акустические губки, которые могут эффективно снизить шум, создаваемый машиной во время работы, чтобы обеспечить вам более спокойную и тихую среду обитания.

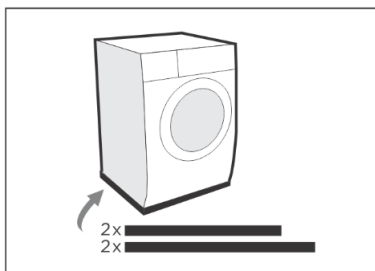
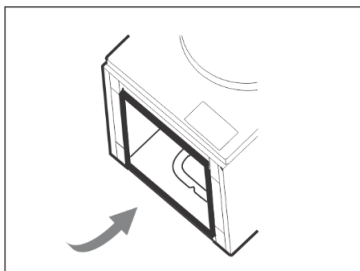

1. Положите машину на пол, используя для защиты какой-нибудь мягкий материал, например, пенопласт или одежду, между машиной и полом.
2. Приклейте губки в 2 раза длиннее к более длинным нижним краям машины, а губки в 2 раза короче - к более коротким нижним краям.

БЫСТРЫЙ ЗАПУСК

ОСТРОЖНО!

- Перед стиркой, пожалуйста, убедитесь, что стиральная машина установлена правильно.
- Ваш прибор был тщательно проверен перед тем, как он покинул завод.
- Чтобы удалить остатки воды и нейтрализовать возможные неприятные запахи, рекомендуется очистить прибор перед первым использованием. По этой причине запускайте хлопковую программу при температуре 90 °C без стирки и моющих средств.

КАЛИБРОВКА

Рекомендуется откалибровать стиральную машину, чтобы обеспечить наилучшую производительность.

Прибор способен определять количество загруженного белья. Эта функция оптимизирует производительность продукта за счет минимизации потребления энергии и воды, экономя ваши деньги и время. По этой причине рекомендуется откалибровать прибор для наилучшего использования.

1. Извлеките все принадлежности из барабана и закройте дверцу.
2. Вставьте вилку сетевого шнура в розетку.
3. Включите стиральную машину и в течение 10 секунд одновременно и непрерывно нажимайте кнопки "Турбо" и "Дополнительное полоскание", (обычно 3 секунды) пока на дисплее не отобразится "t19".

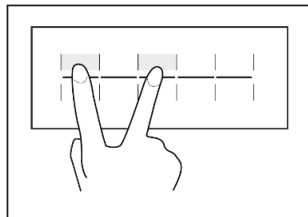

4. Нажмите  (**Старт/Пауза**), чтобы запустить устройство, сначала отобразится "—", а затем "***" (например, "126"), чтобы указать скорость вращения барабана в реальном времени. Когда число достигает определенного значения (перестает меняться), это означает, что стиральная машина успешно откалибрована.

1. ПЕРЕД СТИРКОЙ



Подключить

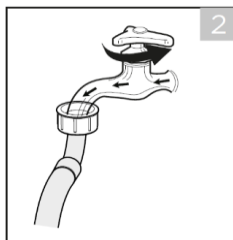

Открыть кран

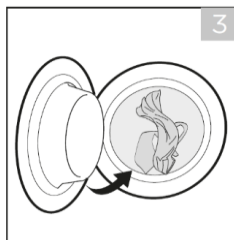

Загрузить одежду

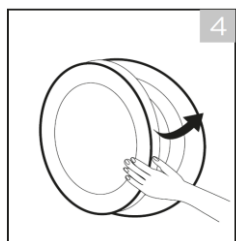

Закрывать дверь



Добавить
моющее средство

ПРИМЕЧАНИЕ

Если выбрана функция предварительной стирки, необходимо добавить моющее средство в отсек I.

2. СТИРКА

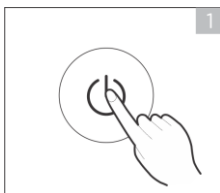

Включение

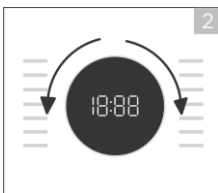

Выбор
программы

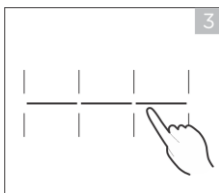

Выбор функции
или сохранение
настроек по
умолчанию



Нажмите
Старт/Пауза
для запуска
программы

3. ПОСЛЕ СТИРКИ

Прозвучит звуковой сигнал и на дисплее появится надпись "End".

ПОДГОТОВКА ОДЕЖДЫ К СТИРКЕ

ПЕРЕД КАЖДОЙ СТИРКОЙ

- Температура окружающей среды стиральной машины должна быть 5-40 °С. В случае использования при температуре ниже 0 °С впускной клапан и дренажная система могут быть повреждены. Если машина устанавливается в холодных условиях, ее следует перенести в место с нормальной температурой окружающей среды, чтобы обеспечить размораживание шланга подачи воды и сливного шланга перед использованием.
- Пожалуйста, проверьте этикетки по уходу за бельем и инструкции по использованию моющего средства перед стиркой. Используйте моющее средство, подходящее для правильной стирки в машине.

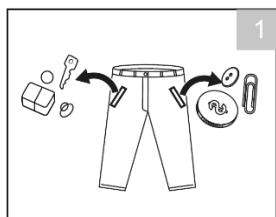

1
Достаньте все предметы из карманов

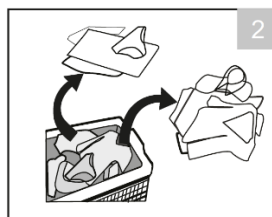

2
Сортировка белья по цвету и типу ткани

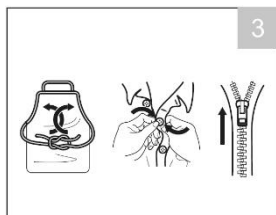

3
Свяжите вместе длинные текстильные ленты и ремни, застегните молнии и пуговицы

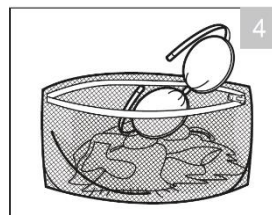

4
Положите мелкие предметы в мешок для белья



ВНИМАНИЕ!

- Запрещается стирать предметы, которые были пропитаны горючими или взрывчатыми веществами, такими как воск, масло, краска, бензин, спирт, керосини другие легковоспламеняющиеся материалы.
- Стирка отдельных предметов одежды может легко создать трудности при работе прибора и привести к возникновению сигнала тревоги из-за дисбаланса. Поэтому рекомендуется стирать больше 2-3 предметов белья, чтобы вращение было плавным.

ЭКСПЛУАТАЦИЯ

ОТСЕК ДЛЯ МОЮЩИХ СРЕДСТВ

- I Стиральные порошок или средство для предварительной стирки.
- II Стиральный порошок или средство для основной стирки.
- ☼ Добавка, например, кондиционер или средство для смягчения воды.
- 🌀 Кнопка разблокировки для снятия диспенсера.

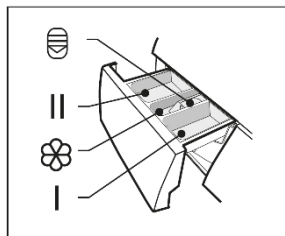

ПРОГРАММА	I	II / 🌧️	☼	ПРОГРАММА	I	II / 🌧️	☼
Хлопок	○	●	○	Ежедневная 45'	○	●	○
Смешанные ткани	○	●	○	ECO 40-60		●	○
Синтетика	○	●	○	Объёмные вещи	○	●	○
Джинсы	○	●	○	Шерсть		●	○
Холодная стирка		●	○	Полоскание+Отжим			○
Антиаллергенный	○	●	○	Отжим			
Цикл с паром	○	●	○	Очистка барабана			
Быстрая 15'		●	○				

● Обязательно

○ Опционально

РЕКОМЕНДАЦИИ ПРИ ВЫБОРЕ МОЮЩЕГО СРЕДСТВА

Рекомендуемое моющее средство для стирки	Тип белья и текстиля	Циклы стирки	Температура стирки
Моющее средство для тяжелых условий эксплуатации с отбеливающими веществами и оптическими отбеливателями	Белое белье из термостойкого хлопка или льна	Хлопок, ECO 40-60, Смешанные ткани, Объемные вещи	20/30/40/60
Моющее средство для окрашивания без отбеливателя и оптических отбеливателей	Цветное белье из хлопка или льна	Хлопок, ECO 40-60, Смешанные ткани, Объемные вещи, Холодная стирка	Холод/20/30/40
Краситель или мягкое моющее средство без оптических отбеливателей	Цветное белье из легких в уходе волокон или синтетических материалов	Холодная стирка, Синтетика	Холод/20/30/40
Мягкое моющее средство для стирки	Деликатный текстиль, шелк, вискоза	Синтетика	20/30
Специальное моющее средство для шерсти	Шерсть	Шерсть	20/30

ПРИМЕЧАНИЕ!

- Если моющее средство или добавка имеют вязкую или густую консистенцию, перед наполнением лотка стиральной машины можно использовать небольшое количество воды для разжижения чистящего средства, во избежание засорения лотка и переливания воды при заполнении водой при стирке.
- Выбирайте соответствующий тип моющего средства для каждого температурного режима стирки в целях наилучшей эффективности стирки при наименьших затратах воды и энергопотреблении.
- Для достижения наилучшего результата стирки важно правильно дозировать моющее средство.
- Если барабан заполнен не полностью, используйте меньшее количество моющего средства.
- Всегда регулируйте количество моющего средства в зависимости от жесткости воды, если ваша водопроводная вода мягкая, используйте меньше моющего средства.
- Дозируйте в зависимости от степени загрязнения белья, менее грязная одежда требует меньше моющего средства.
- Высококонцентрированный (компактный стиральный порошок) требует особенно точной дозировки.

Признаки слишком большого количества моющего средства:

- образование густой пены;
- плохой результат стирки и полоскания.

Признаки недостаточного количества моющего средства:

- белье стало серым;
- образование известкового налета на барабане, нагревательном элементе.

ПАНЕЛЬ УПРАВЛЕНИЯ

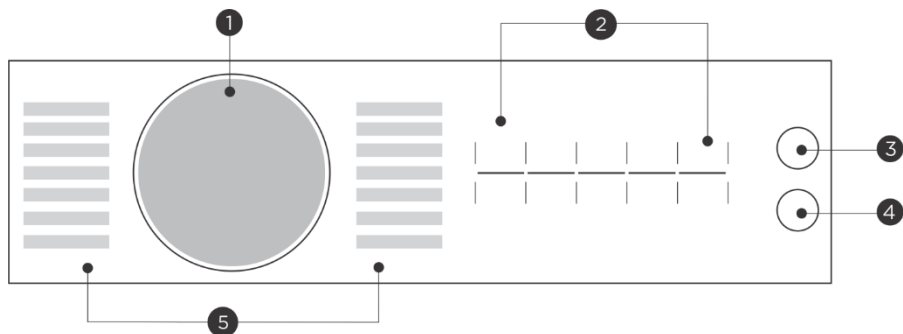

- 1 Дисплей**
На дисплее отображаются настройки, оставшееся время, опции и сообщения о состоянии стиральной машины. Дисплей будет оставаться включенным в течение всего цикла.
- 2 Опции**
Нажимайте кнопки для изменения параметров программы или выбора дополнительных функций.
- 3 Питание**
Включение/выключение устройства.
- 4 Старт/Пауза**
Нажмите кнопку для запуска или остановки цикла мойки.
- 5 Программы**
Кнопка выбора дополнительной функции, загорится при ее выборе.

ДИСПЛЕЙ

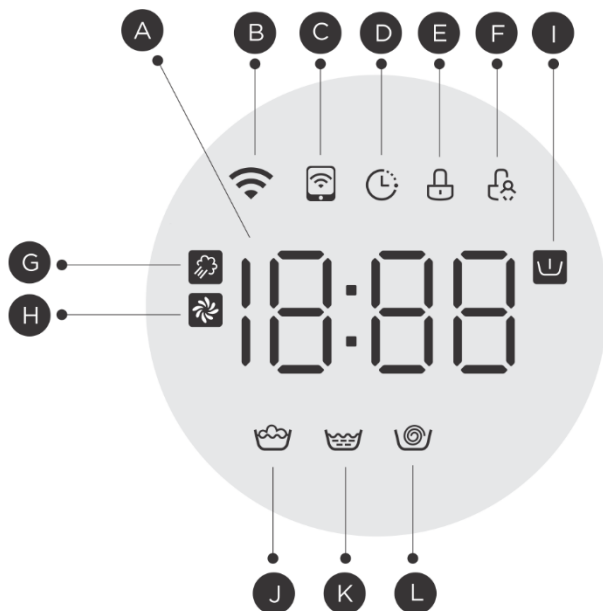

A Дисплей

- 1:25 Время стирки
- 2H Отложенный старт
- 400 Отжим
- End Конец стирки
- E30 Ошибка
- 30 Температура
- AU/L - 1 Уровень воды

B беспроводной сети

C Дистанционное управление

D Отложенный старт

E Замок двери

F Блокировка от детей

G Стирка с паром

H Автоматическая очистка

I Предварительная стирка

J Стирка

K Полоскание

L Отжим

ЭКСПЛУАТАЦИЯ

ПРОГРАММЫ

Предлагаются программы в зависимости от типа белья.

Хлопок	Износостойкий текстиль, термостойкий текстиль из хлопка или льна.
Смешанные ткани	Смешанный материал, состоящий из текстиля, хлопка и синтетики.
Синтетика	Подходит для стирки одежды из синтетики, смесовых тканей. При стирке трикотажных тканей следует использовать меньше моющего средства из-за неплотной текстуры ткани.
Джинсы	Специально для джинсов.
Холодная стирка	Стирая яркую одежду, она может лучше защитить цвета.
Антиаллергенный	Эта программа применяет стерилизацию при высокой температуре 60 °С, чтобы сделать стирку одежды более чистой для достижения противоаллергического эффекта.
Цикл с паром	Паровой уход применим для ежедневной стирки таких вещей, как хлопок и синтетика. Пар может глубоко проникать в волокна, что эффективно устраняет бактерии и микробы, предотвращая неприятные запахи и защищая ваше здоровье.
Быстрая 15'	Короткая программа, подходит для стирки небольшого количества белья с небольшим количеством загрязнений.
Ежедневная 45'	Эта программа подходит для стирки не очень грязной одежды, экономит больше энергии и стирки.
ECO 40-60	По умолчанию 40 °С, температура не выбирается, используется для стирки белья при 40-60 °С.
Объёмные вещи	Эта программа специально разработана для стирки пододеяльников и других объёмных вещей.
Шерсть	Ручная или машинная стирка шерстяного или дорогого шерстяного текстиля. Особенно щадящая программа стирки для предотвращения усадки, более длительные паузы в программе (текстиль остается в растворе для стирки).
Отжим	Отжим белья с возможностью выбора скорости.
Полоскание+Отжим	Дополнительное полоскание с отжимом.
Очистка барабана	Специально установленная программа в этой машине для очистки барабана и трубки. Он применяет высокотемпературную стерилизацию при температуре 90 °С, чтобы сделать стирку одежды более экологичной. При выполнении этой программы добавление белья или другой стирки невозможно. При добавлении надлежащего количества хлорного отбеливающего средства эффект очистки барабана будет лучше. Пользователь может использовать эту программу регулярно в соответствии с потребностями.

ЭКСПЛУАТАЦИЯ

ОПЕРАЦИИ

Программы	Загрузка (кг)		Время	
	8.0	9.0	8.0	9.0
Хлопок	8.0	9.0	3:49	3:49
Смешанные ткани	8.0	9.0	1:30	1:30
Синтетика	4.0	4.5	3:27	3:27
Джинсы	8.0	9.0	1:46	1:46
Холодная стирка	4.0	4.5	1:01	1:01
Антиаллергенный	4.0	4.5	2:38	2:38
Цикл с паром	4.0	4.5	1:57	1:57
Быстрая 15'	2.0	2.0	0:15	0:15
Ежедневная 45'	2.0	2.0	0:45	0:45
ЕСО 40-60	8.0	9.0	3:38	3:48
Объёмные вещи	8.0	9.0	1:48	1:48
Шерсть	2.0	2.0	1:07	1:07
Полоскание+Отжим	8.0	9.0	0:20	0:20
Отжим	8.0	9.0	0:12	0:12
Очистка барабана	-	-	1:18	1:18

ОПЦИИ

Программа	Температура по умолчанию (°C)	Скорость вращения по умолчанию	Дополнительные функции
		1400	
Быстрая 15'	Холодная	800	
Ежедневная 45'	40	800	
ECO 40-60	–	1400	
Объемные вещи	40	1000	
Шерсть	40	600	
Полоскание+ Отжим	–	1000	
Отжим	–	1000	
Цикл с паром	40	800	
Анти-аллергенный	60	800	
Холодная стирка	20	1000	
Джинсы	30	1000	
Синтетика	40	1200	
Смешанные ткани	40	800	
Хлопок	40	1200	
Очистка барабана	90	–	



ВНИМАНИЕ!

- Для получения информации о максимальной скорости отжима, времени программы и других деталях программы ECO 40-60, пожалуйста, обратитесь к содержанию на странице Описания продукта.
- В таблице показано, какой цикл предлагает какие варианты настройки.

Отжим

Spin

При необходимости скорость отжима можно регулировать нажатием кнопки Speed, выполнив следующие действия:
1400: 0-400-600-800-1000-1200-1400.

Дистанционное управление



Включите функцию беспроводной сети и управляйте удаленно, нажав кнопку в течение 3 секунд, пожалуйста, обратитесь к инструкциям по умному дому для получения дополнительной информации.

Предварительная стирка



Функция дополнительной стирки перед началом основного цикла стирки для повышения эффективности стирки.

Примечание: Моющее средство необходимо добавить в отсек дозатора моющего средства I.

беспроводной сети



Включите функцию беспроводной сети и настройте / сбросьте сеть, нажав кнопку в течение 3 секунд, пожалуйста, обратитесь к инструкциям SmartHome для получения дополнительной информации.

Температура

Temp.

При необходимости температуру стирки можно отрегулировать, нажав кнопку температуры, выполнив следующие действия:
Холод – 20 °C – 30 °C – 40 °C – 60 °C – 90 °C.

Вы также можете отключить функцию беспроводной сети, нажав кнопку в течение 3 секунд, пожалуйста, обратитесь к инструкциям SmartHome для получения дополнительной информации.



ВНИМАНИЕ!

Детали подключения беспроводной сети, пожалуйста, проверьте "ИНТЕЛЛЕКТУАЛЬНАЯ ФУНКЦИЯ".

Блокировка от детей



Эта функция предназначена для того, чтобы дети не злоупотребляли элементами управления.



Одновременно нажимайте [3 секунды для блокировки от детей] в течение 3 секунд, пока не раздастся звуковой сигнал. Загорается индикатор блокировки от детей.



ВНИМАНИЕ!

Когда активирована блокировка от детей, на дисплее поочередно будут отображаться "CL" и оставшееся время. Нажатие любой другой кнопки приведет к миганию индикатора блокировки от детей. Когда программа завершится, на дисплее будут чередоваться "CL" и "END".

Блокировка от детей отключает функцию всех кнопок, кроме кнопки включения/выключения и кнопки блокировки от детей! Только одновременное нажатие кнопки [3 секунды для блокировки от детей] может отключить блокировку от детей!

Пожалуйста, отключите блокировку от детей перед выбором новой программы!



Уровень воды

Нажмите кнопку, чтобы изменить уровень воды: AU/L-1/L-2/L-3/L-4.

Автоматическая очистка



Функция автоматической очистки будет автоматически активироваться во время каждого цикла стирки. Система Auto Clean Pro всегда сохранит ваше белье в чистоте. Экологичность экономит время и облегчает стирку.



Цикл с паром

Цикл с паром - это функция, добавляемая перед основной стиркой, которая генерирует теплый пар для стерилизации и повышения эффективности стирки.



ВНИМАНИЕ!

Некоторые программы автоматически добавили функции AutoClean или SteamCare, эти две функции нельзя выбрать или отменить вручную.

Дозагрузка белья

3s for Reload

Эта операция может быть выполнена во время стирки. Когда барабан все еще вращается и в барабане находится большое количество воды с высокой температурой. Состояние небезопасно, и дверь нельзя открыть силой.

Нажмите [3 сек. для дозагрузки] 3 секунды для перезагрузки и запуска добавления одежды в промежуточной функции. Пожалуйста, следуйте инструкциям, приведенным ниже:

1. Подождите, пока барабан перестанет вращаться.
2. Дверной замок разблокирован.
3. Закройте дверцу, когда одежда будет загружена повторно, и нажмите кнопку [Пуск/пауза].

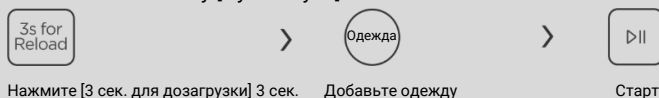

Отложенный старт

Delay

1. Выберите программу.
2. Нажмите кнопку [Отложенный старт], чтобы выбрать время отсрочки на 0-24 часа.
3. Нажмите [Старт/Пауза], чтобы начать операцию отложенного старта.



Чтобы отменить функцию отложенного старта, нажимайте кнопку [Отложенный старт] перед запуском программы до тех пор, пока на дисплее не появится 0 ч. Если программа уже запущена, выключите, а затем включите прибор и выберите новую программу.

Дополнительное полоскание



После выбора этой функции белье будет подвергнуто дополнительному полосканию.

Турбо

Turbo ▶▶

Функция может сократить время стирки.

Отключить звуковой сигнал

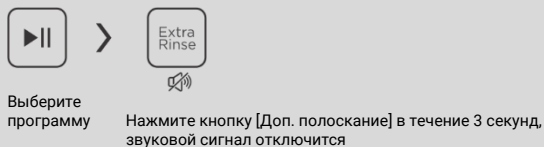

Чтобы активировать функцию звукового сигнала, нажмите кнопку еще раз в течение 3 секунд. Настройка будет сохранена до следующего сброса.

ЧИСТКА КОРПУСА СТИРАЛЬНОЙ МАШИНЫ

⚠ ПРЕДУПРЕЖДЕНИЕ!

Перед чисткой и техническим обслуживанием всегда отключайте прибор от сети и закрывайте водопроводный кран.

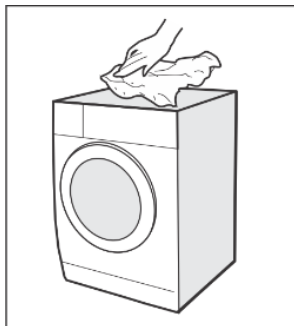

Правильное обслуживание стиральной машины способно продлить срок ее службы. Поверхность при необходимости следует очищать с помощью разбавленных неабразивных нейтральных чистящих средств.

Если произошёл перелив воды, немедленно вытрите ее с помощью тканевого полотна.

Запрещается использовать острые предметы при чистке корпуса.

ПРИМЕЧАНИЕ

Никогда не используйте абразивные или едкие вещества. муравьиные кислоты или их разбавленные растворители или подобные вещества, например, спирт или химические продукты.

ЧИСТКА ВНУТРЕННЕЙ ПОВЕРХНОСТИ БАРАБАНА

Ржавчина на внутренней поверхности барабана, оставленная металлическими предметами (например, одежды при стирке), должна удаляться незамедлительно не содержащими соединений хлора чистящими средствами. Запрещается использовать металлические щетки.



ВНИМАНИЕ!

Во время чистки барабана держите белье подальше от машины.

ЧИСТКА УПЛОТНИТЕЛЯ И СТЕКЛА ДВЕРИ

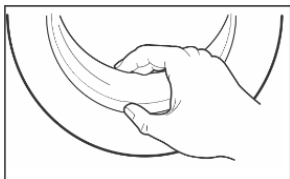

Протирайте стекло и уплотнитель после каждой стирки, чтобы удалить ворсинки и пятна. Если ворс накапливается, это может привести к утечкам.

После каждой стирки удаляйте с помпы все монеты, пуговицы и другие предметы.

Чистите уплотнитель дверцы и стекло каждый месяц, чтобы обеспечить нормальную работу прибора.

ЧИСТКА ВПУСКНОГО ФИЛЬТРА

Если кран подачи воды открыт, а вода поступает в недостаточном количестве, может потребоваться чистка впускного фильтра.

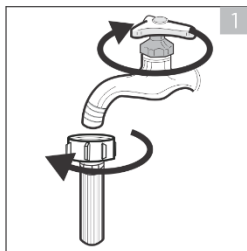

1. Закройте кран и выньте из него шланг для подачи воды.

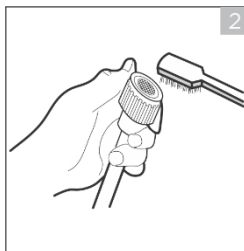

2. Очистите фильтр щеткой.



3. Отвинтите шланг для подачи воды с задней стороны машины. Вытащите фильтр плоскогубцами.

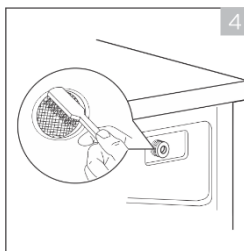

4. Для очистки фильтра используйте щетку.

5. Установите фильтр на входе воды и снова подсоедините шланг подачи воды.
6. Для обеспечения нормальной работы прибора очищайте впускной фильтр каждые 3 месяца.

ЧИСТКА ОТСЕКА МОЮЩЕГО СРЕДСТВА

1. Нажмите на кнопку  на крышке отсека для средств смягчения воды и кондиционера и вытащите выдвижной контейнер для моющих средств. Очистите внутреннюю сторону ниши щеткой.
2. Поднимите крышку отсека для средств смягчения воды и кондиционера контейнера и промойте водой.
3. Установите крышку отсека для средств смягчения воды и кондиционера на место и вставьте контейнер обратно в нишу.

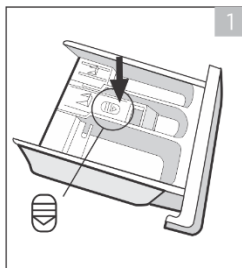

Нажмите на кнопку и снимите контейнер

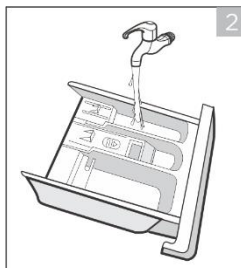

Промойте контейнер и крышку отсека для средств смягчения воды и кондиционера водой

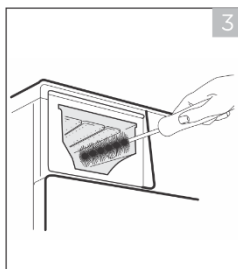

Очистите нишу мягкой щеткой

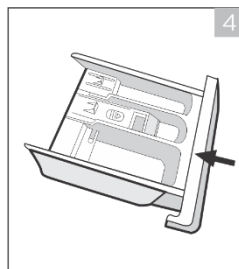

Вставьте контейнер

ВНИМАНИЕ!

- Не используйте абразивные или едкие средства для очистки пластиковых деталей.
- Чистите дозатор моющего средства каждые 3 месяца, чтобы обеспечить нормальную работу прибора.

ЧИСТКА НАСОСНОГО ФИЛЬТРА

⚠ ПРЕДУПРЕЖДЕНИЕ!

- Убедитесь, что машина завершила цикл стирки и пуста. Выключите его и отсоедините от розетки перед очисткой фильтра сливного насоса.
- Будьте осторожны с горячей водой. Подождите, пока вода остынет. Опасность обжечься!
- Периодически очищайте фильтр каждые 3 месяца, чтобы обеспечить нормальную работу прибора.

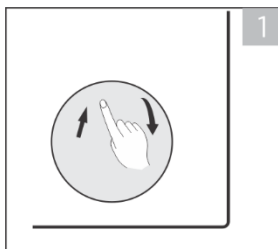

1
Откройте нижнюю крышку

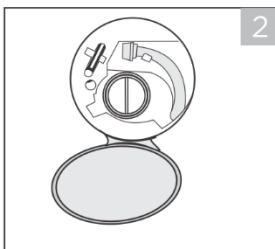

2
Вытяните шланг аварийного слива и снимите колпачок шланга



3
После того как вода стечет, сбросьте сливной шланг

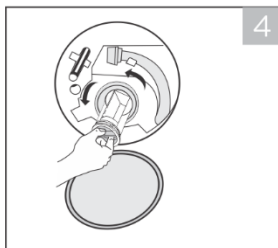

4
Откройте фильтр, повернув его против часовой стрелки

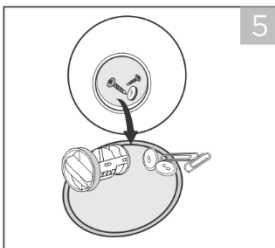

5
Удалите лишние частицы

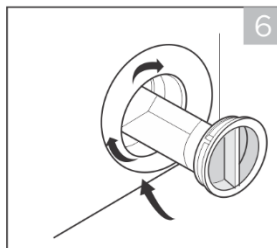

6
Осторожно установите на место фильтр и закрутите нижнюю крышку по часовой стрелке

⚠ ОСТОРОЖНО!

- Убедитесь, что крышка аварийного сливного шланга и аварийный сливной шланг установлены правильно, в противном случае может произойти утечка воды.
- Некоторые машины не имеют аварийного сливного шланга, поэтому шаги 2 и 3 можно пропустить. Поверните нижнюю крышку непосредственно, чтобы вода стекала в таз.

АВАРИЙНОЕ ОТКРЫВАНИЕ ДВЕРИ

В случае отключения питания или других обстоятельств, дверь не может быть открыта. Если в этих обстоятельствах необходимо открыть дверь, пожалуйста, потяните за шнур внутри аварийной двери и восстановите шнур после открытия двери.

Потяните за шнур аварийной двери

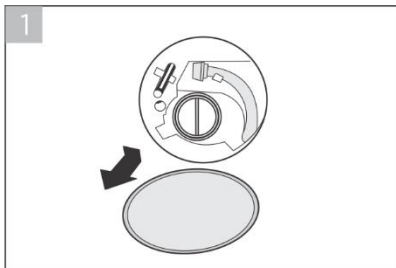

Откройте дверцу фильтра

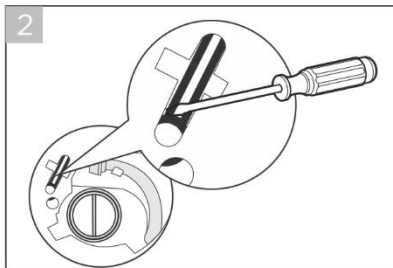

Используя прямую отвертку (или другой неострый инструмент), вставьте в шнур аварийной двери

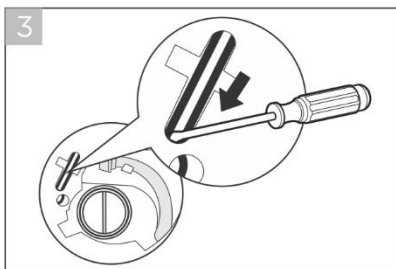

Потяните вниз шнур аварийной двери (см. направление стрелки на рисунке). Если разблокировка пройдет успешно, вы обнаружите, что значок дверного замка погаснет

⚠ ПРЕДУПРЕЖДЕНИЕ!

Во время стирки не разрешается использовать шнур аварийного выключателя. Если необходимо срочно запустить машину, рекомендуется открыть дверцу после охлаждения воды, чтобы избежать ожога, вызванного вытеканием остаточной воды из бака машины при высокой температуре.

ТАБЛИЦА НЕИСПРАВНОСТЕЙ

Всякий раз, когда возникает проблема с прибором, проверьте, можете ли вы решить ее, следуя приведенным ниже таблицам. Если они не могут быть устранены, пожалуйста, свяжитесь с сервисной службой.

Описание	Возможная причина	Решение
Стиральная машина не запускается	Дверь закрыта неправильно. Одежда прилипла.	Закройте дверь должным образом и перезагрузите машину. Проверьте белье.
Дверь не открывается	Активирован защитный механизм.	Отключите питание и перезагрузите машину.
Утечка воды	Соединения недостаточно плотные.	Проверьте и закрепите впускную трубу для воды. Проверьте и очистите выпускной шланг.
Остатки моющего средства в дозаторе	Моющее средство влажное и/или свернутое.	Очистите и насухо протрите дозатор моющего средства.
Индикатор или дисплей не работают	Проблемы с подключением платы ПК или жгута проводов.	Выключите питание и проверьте, правильно ли подключен сетевой штекер.
Аномальный шум	Крепежные болты все еще на месте. Пол не является твердым или ровным.	Проверьте, сняты ли крепежные болты. Убедитесь, что прибор установлен на твердом и ровном полу.

КОДЫ ОШИБОК

При некоторых неисправностях на дисплее отображаются следующие предупреждающие коды ошибок:

Код	Возможная причина	Решение
E30	Дверь закрыта неплотно	Закройте дверь должным образом и перезапустите.
E10	Вода выливается во время цикла стирки	Проверьте, достаточно ли высокое давление воды. Выпрямите трубу для воды. Очистите фильтр впускного клапана.
E21	Долгий слив воды	Проверьте не перекручен или не сжат ли сливной шланг.
E12	Перепополнение воды	Перезапустите устройство.
EXX	Другие	Перезапустите прибор. Если проблема не исчезает, обратитесь в сервисную службу.

ОБСЛУЖИВАНИЕ КЛИЕНТОВ

Запасные части для вашего устройства доступны в течение как минимум 10 лет в соответствии с требованиями к экодизайну в ПРИЛОЖЕНИИ II к ПОСТАНОВЛЕНИЮ КОМИССИИ ЕС 2019/2023.

В случае возникновения вопросов, пожалуйста, обратитесь в местный центр обслуживания клиентов.

ПРЕДУПРЕЖДЕНИЕ!

ОПАСНОСТЬ ПОРАЖЕНИЯ ЭЛЕКТРИЧЕСКИМ ТОКОМ

- Никогда не пытайтесь отремонтировать прибор, который неисправен или предположительно неисправен. Вы можете подвергнуть опасности свою собственную жизнь и жизнь будущих пользователей. К выполнению этих ремонтных работ допускаются только уполномоченные специалисты.
- Неправильный ремонт приведет к аннулированию гарантии и последующим повреждениям не может быть распознан!

ВАЖНЫЕ ДЕЙСТВИЯ ПРИ ПЕРЕМЕЩЕНИИ ПРИБОРА

- Отключите прибор от сети и закройте кран подачи воды.
- Проверьте, правильно ли закрыты дверца и дозатор моющего средства.
- Отсоедините впускную трубу для воды и выпускной шланг от внутренних установок.
- Дайте воде полностью стечь из прибора (см. раздел "Техническое обслуживание и очистка фильтра сливного насоса").
- **Важно:** Установите на место 4 транспортировочных болта в задней части прибора.
- Этот прибор тяжелый. Транспортируйте с осторожностью. Никогда не беритесь за какие-либо выступающие части машины при подъеме. Дверцу машины нельзя использовать в качестве ручки.

ТЕХНИЧЕСКИЕ ДАННЫЕ

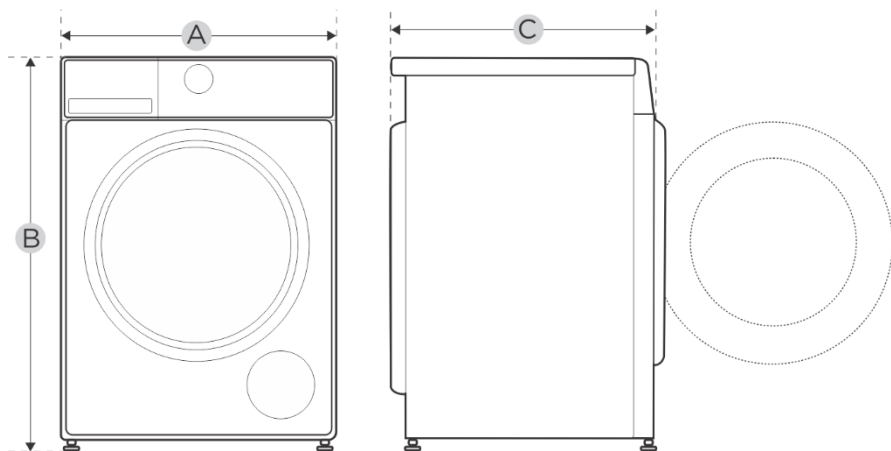

Модель	MF200W80WB/W-C	MF200W90WB/T-C
Электропитание	220-240V~,50Hz	
Максимальный ток	10A	
Стандартное давление воды	0.05MPa-1MPa	
Объём загрузки для стирки	8.0kg	9.0kg
Габариты		
A	595mm	595mm
B	850mm	850mm
C	475mm	535mm
Вес	63kg	65kg
Номинальная мощность	1950W	1950W

Использование устройства с приложением SmartHome

Перед началом работы убедитесь, что:

1. Ваш смартфон подключен к домашней беспроводной сети, и пароль вам известен.
2. Вы находитесь рядом с устройством.
3. Ваш беспроводной роутер включен и раздает сигнал частотой 2.4 ГГц.

Следуйте данным шагам для перехода в режим удаленного управления

Установите приложение SmartHome

В магазине приложений (Google Play Store, Apple App Store) найдите приложение MSmartHome. Скачайте и установите его на свой телефон. Вы также можете загрузить приложение, отсканировав QR-код ниже.

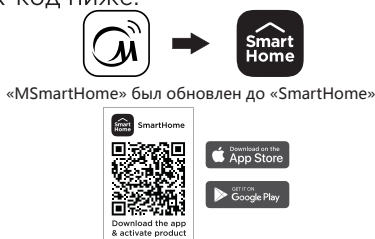

Зарегистрируйтесь и войдите

Откройте приложение MSmartHome и создайте новую учетную запись (вы также можете зарегистрироваться через стороннюю учетную запись). Если у вас уже есть учетная запись, используйте ее для входа.



Подключите свое устройство к SmartHome

1. Убедитесь, что ваш мобильный телефон подключен к беспроводной сети. Если нет, зайдите в раздел меню "Настройки" и включите беспроводное соединение, выберите и подключитесь к сети. Также включите Bluetooth на вашем телефоне. Если нет, перейдите в раздел меню "Настройки" и включите его.
2. Включите устройство.
3. Откройте приложение SmartHome на своем телефоне.

4. Если появится сообщение «Рядом обнаружены смарт-устройства», нажмите, чтобы добавить.



5. Если сообщение не появляется, нажмите «+» на странице и выберите свое устройство из списка доступных устройств. Если вашего устройства нет в списке, добавьте его вручную, указав категорию и модель устройства.



6. Подключите ваше устройство к беспроводной сети в соответствии с инструкциями в приложении. Если соединение не получается установить, следуйте подсказкам приложения, чтобы продолжить операцию.



7. Начало удаленного управления

Выберите при помощи программатора стиральной машины любую из программ. Затем нажмите и удерживайте кнопку соединения с сетью  , пока на дисплее не отобразится индикатор, обозначающий, что устройство вошло в режим удаленного управления и может контролироваться через приложение.

Индикатор беспроводной сети

	Медленно мигает	Ожидает соединения
	Быстро мигает	Соединение
	Горит постоянно	Подключен к роутеру

Примечания

- Убедитесь, что ваши устройства включены.
- Держите мобильный телефон достаточно близко к устройству, когда вы подключаетесь к сети на своем устройстве.
- Подключите свой мобильный телефон к домашней беспроводной сети и убедитесь, что вы знаете ее пароль.
- Проверьте, поддерживает ли ваш маршрутизатор диапазон сети 2,4 ГГц, и включите его. Если вы не уверены, поддерживает ли маршрутизатор диапазон 2,4 ГГц, обратитесь к производителю маршрутизатора.
- Устройство не может подключиться к беспроводной сети, для которой требуется проверка подлинности. Обычно это сети для общественных мест, таких как отели, рестораны и т. д. Подключитесь к беспроводной сети, для которой не требуется проверка подлинности.
- Рекомендуется использовать имя сети, содержащее только буквы и цифры. Если ваше имя сети содержит специальные символы, измените его в маршрутизаторе.
- Отключите функцию WLAN+ (Android) или WLAN Assistant (iOS) на своем мобильном телефоне при подключении сети к вашим устройствам.
- Если ваше устройство ранее подключалось к беспроводной сети, но его необходимо повторно подключить, нажмите «+» на главной странице приложения и снова добавьте свое устройство по категории устройства и модели в соответствии с инструкциями в приложении.

Для отключения беспроводного соединения:

1. Нажмите кнопку "Температура" на 3 сек для отключения беспроводной сети.

Для включения беспроводного соединения:

1. Нажмите кнопку "📶" на 3 сек для включения беспроводной сети.

Для переподключения беспроводного соединения:

1. Нажмите кнопку "📶" на 3 сек для включения беспроводной сети и начала процесса переподключения.
2. На дисплее отобразится "AP".
3. Переподключитесь к сети по указаниям на предыдущей странице.

ПРАВИЛЬНАЯ УТИЛИЗАЦИЯ



Данный символ, изображённый на изделии или упаковке, указывает, что изделие не относится к разряду обычных бытовых отходов, а после вывода из строя подлежит утилизации в надлежащем центре по утилизации электрического или электронного оборудования. Сбор и переработка старых приборов вносит важный вклад в сохранение наших природных ресурсов и обеспечивает экологически безопасную и безвредную утилизацию.



Товар сертифицирован в соответствии с требованиями соответствующих технических регламентов Таможенного Союза.

ИЗГОТОВИТЕЛЬ

WUXI LITTLE SWAN ELECTRIC CO., LTD

Адрес: No.18 Changjiang South Road,
Wuxi, 214028 Jiangsu, China

ИМПОРТЁР В РК

ТОО "TECHNOMAN"

г. Алматы, ул. Бурундайская, 93 А

Тел.: +7(727) 223 03 65

Служба поддержки по РК:

8 800 004 04 94

Веб-сайт: www.mideakz.com

Внешний вид изделия, цвет и технические данные могут быть изменены производителем без предварительного уведомления потребителя.



ПОЧУВСТВУЙ СЕБЯ ДОМА



make yourself at home