

**Package Contents/包裝內容物/Contenu du colis**

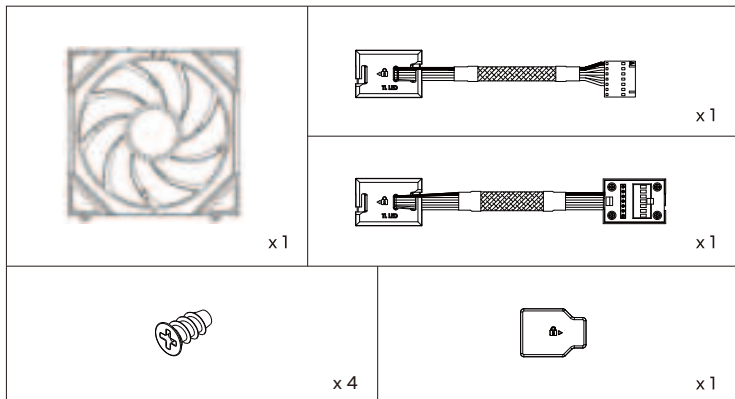

**Fan to Fan Connection/風扇連接風扇/  
Connexion ventilateur à ventilateur**

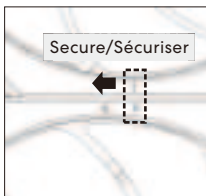
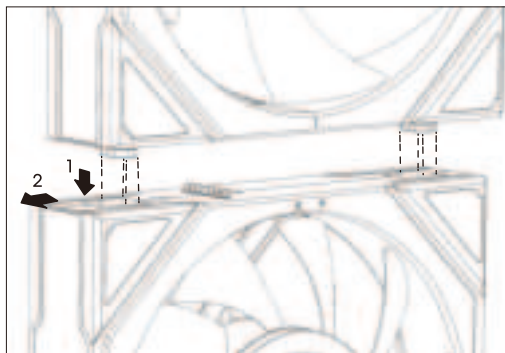

**Power Module Installation / 電源片安裝  
Installation du module d'alimentation /**

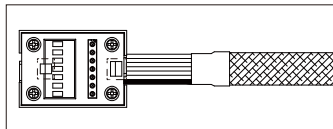

The socket for the power module are in different size, please be aware of the direction/電源片分為大小兩種卡槽，安裝時須注意方向性/Il existe deux types de tenons pour multiprises, grandes et petites, et l'orientation doit être prise en compte lors de l'installation.

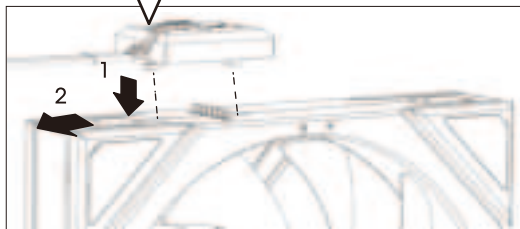
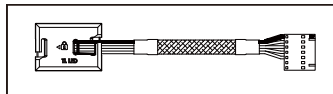

**Steps to Switch Orientation of the Cable on the Power Module/  
電源片電線轉換方向示意/  
La direction de la conversion du fil de la multiprise**

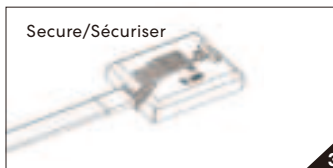
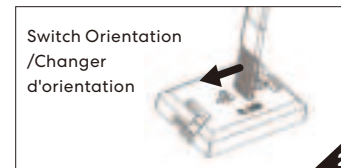
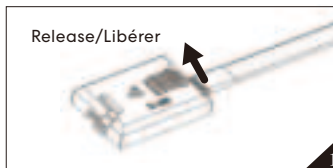

## Remove the Fan Interlocking Key / 風扇扣鎖拆除 / Retrait du loquet du ventilateur

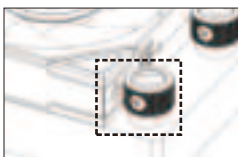
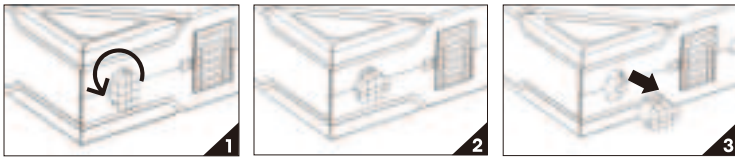

**Note!** If the radiator outlet affects the fan interlocking key, you can remove them/若遇到水冷排出水位置影響風扇扣鎖，可將風扇卡扣鎖移除/  
Si la sortie du radiateur affecte la clé d'interverrouillage du ventilateur, vous pouvez les retirer

## Usage of the Rubber Pads / 橡膠墊使用 / Utilisation des Tampons en Caoutchouc

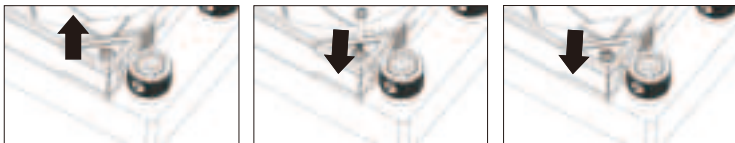

**!** Secure the fan to the radiator and cover with the rubber pads to enhance the overall aesthetics/鎖上水冷排，風扇腳墊可以蓋回去，讓整體更加美觀/Fixez le ventilateur au radiateur et recouvrez-le avec les tampons en caoutchouc pour améliorer l'esthétique globale

## Usage of the Pin Cover / 風扇塑膠薄片使用 / Utilisation du Cache-Pin

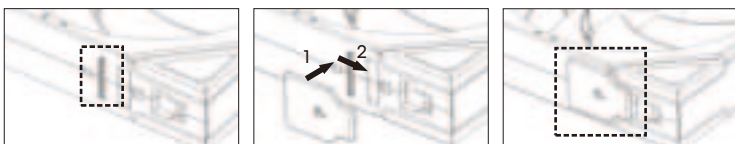

**!** Exposed POGO PIN terminals can easily short-circuit metal components if touched accidentally. It is recommended to cover with pin cover for protection/ POGO PIN端子外露容易誤觸金屬造成短路，建議裝上塑膠薄片保護/  
Les terminaux POGO PIN exposés peuvent facilement court-circuiter les composants métalliques s'ils sont touchés accidentellement. Il est recommandé de couvrir avec un cache-pin pour protection

## Daisy-Chain Fan Groups / 多顆風扇串接 / Groupes de Ventilateurs en Chaîne

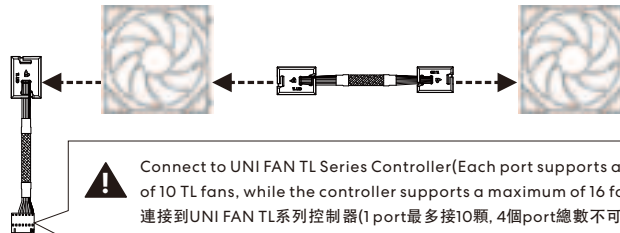

**!** Connect to UNI FAN TL Series Controller (Each port supports a maximum of 10 TL fans, while the controller supports a maximum of 16 fans in total) / 連接到 UNI FAN TL 系列控制器 (1 port 最多接 10 顆, 4 個 port 總數不可接超過 16 顆) / Connectez-vous au contrôleur de la série UNI FAN TL (Chaque port prend en charge un maximum de 10 ventilateurs TL, tandis que le contrôleur prend en charge un maximum de 16 ventilateurs au total).

## Option Kits / 選配套件 / Kits d'options

12TL-CONT3B / 12TL-CONT3W

**!** Supports a maximum of 16 TL + TL LCD fans / TL + TL LCD 總數不可接超過 16 顆 / Prend en charge un maximum de 16 ventilateurs TL + TL LCD

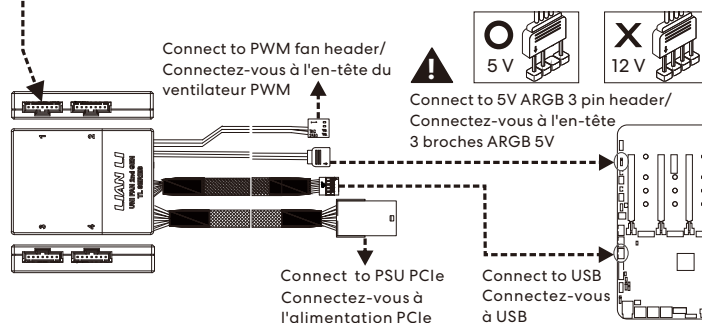

## Use of Magnetic Adhesive Pad / 磁性膠墊使用 / Utilisation du tampon adhésif magnétique



Remove the adhesive  
撕下雙面膠  
Retirer l'adhésif

