

Вентилятор-колонна

РУКОВОДСТВО ПО ЭКСПЛУАТАЦИИ

FT5050W

Предупреждение: Перед использованием данного прибора внимательно прочитайте это руководство и сохраните его для дальнейшего использования. Дизайн и технические характеристики могут быть изменены без предварительного уведомления в целях улучшения продукта. Для получения подробной информации обратитесь к продавцу или производителю. Все изображения в руководстве являются схематическими и могут иметь отличия от оригинала.

БЛАГОДАРНОСТЬ

Благодарим вас за покупку техники Midea! Пожалуйста, перед использованием внимательно прочитайте это Руководство и сохраните его для дальнейшего использования. В тексте данного Руководства вы найдете необходимую информацию по правильной эксплуатации и обслуживанию вашего прибора. Соблюдение указанных мер предосторожности поможет сэкономить много вашего времени и средств в ходе эксплуатации бытовой техники.

СОДЕРЖАНИЕ

БЛАГОДАРНОСТЬ	01
МЕРЫ БЕЗОПАСНОСТИ	02
ТЕХНИЧЕСКИЕ ХАРАКТЕРИСТИКИ	04
ОПИСАНИЕ ПРИБОРА	05
УСТАНОВКА	06
ПОРЯДОК РАБОТЫ	07
ОБСЛУЖИВАНИЕ И УХОД	09
УСТРАНЕНИЕ НЕИСПРАВНОСТЕЙ	10
ТОВАРНЫЕ ЗНАКИ, АВТОРСКИЕ ПРАВА И ПРАВОВЫЕ ПРЕДУПРЕЖДЕНИЯ	11
ПРАВИЛЬНАЯ УТИЛИЗАЦИЯ	11
УВЕДОМЛЕНИЕ О ЗАЩИТЕ ДАННЫХ	12
ТЕХНИЧЕСКАЯ ИНФОРМАЦИЯ	13

МЕРЫ БЕЗОПАСНОСТИ

Область применения

Следующие правила безопасности предназначены для предотвращения непредвиденных рисков или ущерба в связи с небезопасной или неправильной эксплуатацией прибора. После покупки проверьте упаковку и внешний вид прибора, чтобы убедиться в отсутствии повреждений. Если вы обнаружите повреждения, свяжитесь с магазином или представителем производителя. Обратите внимание, что для вашей безопасности запрещается самостоятельно вносить в прибор изменения или модификации. Использование прибора не по назначению представляет собой угрозу безопасности пользователя и аннулирует гарантийные обязательства производителя.

Предупреждающие знаки



Опасность

Данный символ указывает на опасность для жизни и здоровья из-за легковоспламеняющегося газа.



Осторожно - электричество

Данный символ указывает на то, что существует опасность для жизни и здоровья людей из-за поражения электрическим током.



Осторожно

Данный символ указывает на опасность со средним уровнем риска, который может привести к смерти или серьезной травме.



Внимание

Данный символ указывает на опасность с низкой степенью риска, который может привести к травме легкой или средней степени тяжести.



Обратите внимание

Данный символ указывает на важную информацию (например, материальный ущерб), не несущую рисков для здоровья.



Соблюдайте инструкции

Данный символ указывает на то, что действие должно быть совершено только квалифицированным специалистом в соответствии с техническими инструкциями.

Внимательно прочитайте данное руководство по эксплуатации, прежде чем использовать / эксплуатировать прибор и храните его непосредственно рядом с местом установки или прибором для дальнейшего обращения!

Меры предосторожности

- Вентилятор является электрическим прибором. Он предназначен для эксплуатации исключительно внутри помещения при нормальных условиях. Никогда не оставляйте включенный вентилятор без присмотра.
- Во избежание опасных ситуаций поврежденный шнур питания подлежит замене производителем, его представителем по сервисному техническому обслуживанию или иным специалистом соответствующей квалификации.
- Данное устройство не может использоваться детьми до 8 лет, лицами с ограниченными физическими, сенсорными или умственными способностями и с недостаточным опытом или знаниями, кроме случаев, если они находятся под присмотром лица, отвечающего за их безопасность, или получили соответствующие инструкции, позволяющие им безопасно эксплуатировать электроприбор и дающие им представление об опасности, сопряженной с его эксплуатацией. Не разрешайте детям играть с устройством.
- Перед чисткой и техническим обслуживанием выключайте вентилятор, и вынимайте вилку из розетки. Во избежание повреждения сетевого шнура вентилятора следует отсоединять вентилятор от розетки держа за вилку, а не за шнур.
- Перед подключением прибора убедитесь, что указанное на нем номинальное напряжение соответствует напряжению местной электросети.
- Запрещается задевать сетевым шнуром за острые предметы, которые могут повредить сетевой шнур.
- Не тяните и не поднимайте вентилятор за шнур питания.
- Не допускайте нахождения вентилятора вблизи кухонных плит или других источников тепла. В противном случае высокая температура может привести к деформации и выцветанию пластиковых частей прибора и даже к пожару.
- Не разбирайте, не ремонтируйте и не модифицируйте данный прибор.
- Не используйте вентилятор в следующих случаях:
если вентилятор частично поврежден или работает ненадлежащим образом после падения; если поврежден сетевой шнур. При возникновении вышеуказанных ситуаций не включайте вентилятор или немедленно отключите его от сети, если поломка произошла во время работы, и обратитесь в авторизованный сервисный центр.
- Перед тем, как чистить вентилятор, отключите его от электросети.
- Если необходимо очистить лопасти, не снимайте защитную решетку.
- Корпус и лопасти вентилятора следует протирать влажной тканью.
- Во время работы вентилятора никогда не просовывайте пальцы, карандаши, или любой другой объект в решетку.
- Если необходимо переместить вентилятор в другое место, отключите его из розетки.
- Убедитесь, что вентилятор установлен на ровной поверхности, что поможет избежать опрокидывания. Не ставьте его на подоконник.

ТЕХНИЧЕСКИЕ ХАРАКТЕРИСТИКИ

Модель:	FT5050W
Напряжение:	220-240 В-, 50 Гц
Номинальная мощность:	40 Вт
Габариты:	1052x310x310 мм
Масса нетто:	4,52 кг

ОПИСАНИЕ ПРИБОРА

Внешний вид

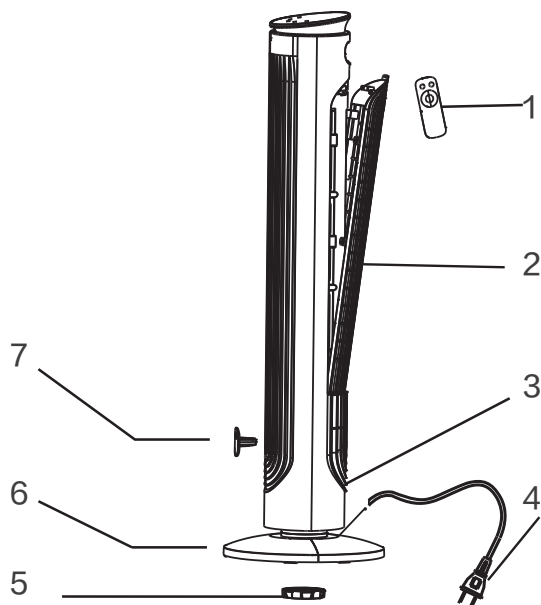

1. Пульт ДУ
2. Защитная решетка
3. Корпус
4. Шнур питания
5. Пластиковая гайка
6. Основание
7. Отсек для ароматизатора

ОБРАТИТЕ ВНИМАНИЕ

Изображения в данном Руководстве имеют схематический вид и могут иметь отличия от фактического вида изделия.

УСТАНОВКА

Сборка вентилятора

1. Возьмите 2 половинки основания. Расположив их крест-накрест, соедините их так, чтобы штырьки на одной половинке вошли в соответствующие отверстия на другой половинке.

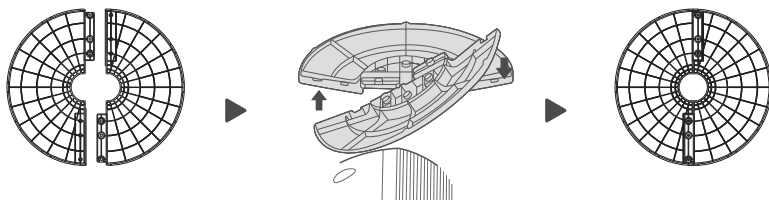

2. Открутите пластиковую гайку с корпуса.

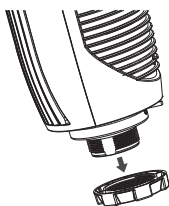

3. Насадите корпус на основание, затем завинтите его пластиковой гайкой.



4. Поместите пульт дистанционного управления в специальную нишу на корпусе для хранения.

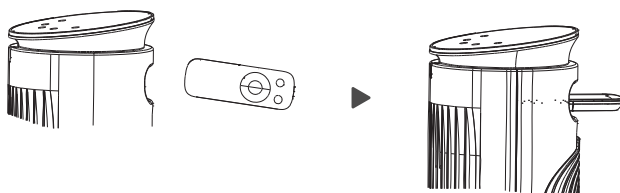

ПОРЯДОК РАБОТЫ

Пульт дистанционного управления

а. Описание кнопок (см. рис.1)

1. “” ВКЛ/ВЫКЛ

Нажмите для включения прибора. Вентилятор начнет работать в режиме стандартного обдува. Нажмите еще раз для выключения.

2. “+ / -” СКОРОСТЬ РАБОТЫ

Нажимайте “+” или “-” для циклического выбора скорости работы вентилятора с 1 по 5.

3. “” РЕЖИМ РАБОТЫ

Нажмите для циклического выбора режимов работы:

“Стандартный обдув”, “Ветер, меняющийся с температурой”, “Ночной ветер”, “Природный ветер”

4. “” ВРАЩЕНИЕ КОРПУСА

Нажмите для включения режима вращения в горизонтальной плоскости.

5. “” ТАЙМЕР

Нажмите для активации таймера отключения, затем нажимайте циклически для выбора времени отключения. Диапазон времени - от 1 до 9 часов.



Рис.1

б. Замена батареек

(Батарейки в комплект не входят)

(1) Сдвиньте крышку батарейного отсека

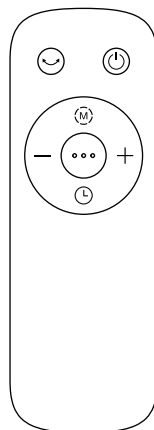
(2) Вставьте 2 батарейки типоразмера AAA, соблюдая полярность.

(3) Установите крышку обратно.

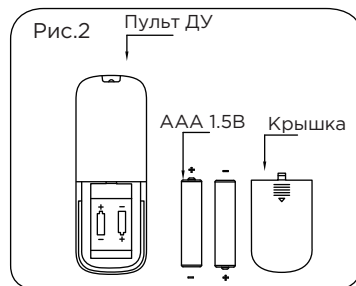

ВНИМАНИЕ:

1. Не бросайте батарейки в огонь.
2. Не используйте одновременно старые и новые батарейки.
3. Не используйте одновременно разные типы батареек (алкалиновые и стандартные)
4. Не используйте перезаряжаемые батарейки.

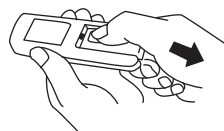
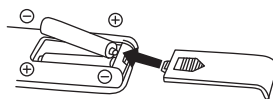

Эксплуатация прибора

Направьте пульт дистанционного управления на приемное устройство в корпусе вентилятора и нажмите нужную кнопку.

Пульт дистанционного управления будет работать на расстоянии примерно до 5 метров и под углом 30 градусов справа и слева от рецепторов.

Следует избегать опадания прямых солнечных лучей на пульт, так как это может повлиять на силу подачи сигнала.

Если пульт не используется в течение длительного времени, следует извлечь из него батарейку во избежание ее протекания.

Защита двигателя от перегрева

Обмотка двигателя имеет термозащитный предохранитель, который перегорает, и вентилятор прекращает свою работу, предотвращая деформацию пластиковых деталей в случае перегрева двигателя по какой-либо причине. Для замены предохранителя обратитесь в сервисную службу.

Панель управления

а. Описание кнопок (см. рис. 3)

1. “” ВКЛ/ВЫКЛ

Нажмите для включения / выключения прибора.

2. “” СКОРОСТЬ РАБОТЫ

Нажмите для циклической смены скорости с 5 по 1.

3. “” РЕЖИМ РАБОТЫ

Нажмите для циклического выбора режимов работы:

“Нормальный обдув”, “Ветер, меняющийся с температурой”,

“Ночной ветер”, “Естественный ветер”

4. “” ВРАЩЕНИЕ КОРПУСА

Нажмите для включения режима вращения в горизонтальной плоскости.

5. “” ТАЙМЕР

Нажмите для активации таймера отключения и выбора времени отключения. Диапазон времени - от 1 до 9 часов.



Рис.3

б. Описание индикаторов

1. “” Индикатор “Ветер, меняющийся с температурой”

2. “” Индикатор “Ночной ветер”

3. “” Индикатор “Естественный ветер”

Перед первым использованием

Перед использованием устройства внимательно ознакомьтесь с руководством по эксплуатации. После прочтения, пожалуйста, сохраните его для использования в будущем. Все иллюстрации, приведенные в данном руководстве, являются схематическими изображениями реальных объектов, которые могут отличаться от их реальных изображений.

1. Осторожно распакуйте устройство и удалите весь упаковочный материал. Удалите все рекламные наклейки с поверхности устройства.
2. Проверьте прибор после распаковки на наличие повреждений, таких как:
 - разрегулированные или поврежденные детали;
 - повреждение основного корпуса и отдельных компонентов;
 - повреждение вилки или кабеля.
3. Если вы заметили какие-либо повреждения, не используйте вентилятор и обратитесь в сервисную службу.

ОБСЛУЖИВАНИЕ И УХОД

Обязательно отключайте вентилятор от сети питания перед очисткой. Пластиковые детали очищайте с помощью ткани и мягкого моющего средства. Тщательно удаляйте мыльную пленку сухой тканью. Вентилятор не требует особого ухода. Не пытайтесь отремонтировать его самостоятельно – обратитесь к квалифицированному специалисту.

1. Перед тем как собирать/разбирать и очищать вентилятор, отключите его из розетки.
2. Для обеспечения достаточной циркуляции воздуха к двигателю, отверстия в задней части мотора не должны быть забиты пылью. Не разбирайте вентилятор для удаления пыли.
3. Протрите внешние части вентилятора тканью с мягким моющим средством.
4. Не используйте абразивные моющие средства, чтобы не поцарапать поверхность. Не используйте бензин или растворители.
5. Не допускайте попадания воды или любой другой жидкости в корпус мотора или декоративные детали вентилятора.

УСТРАНЕНИЕ НЕИСПРАВНОСТЕЙ

Эксплуатация вашего устройства может привести к ошибкам и неисправностям. В следующих таблицах приведены возможные причины и примечания по устранению простейших неисправностей. Внимательно прочитайте таблицы ниже, чтобы сэкономить время и деньги, которые могут потребоваться для обращения в сервисный центр.

Неисправность	Причина	Решение
Прибор не работает	• Вилка не вставлена в розетку или плохой контакт с розеткой.	Убедитесь, что вилка правильно вставлена в розетку.
	• Прибор не включен.	Нажмите на кнопку включения.
Пульт не работает	• Батарейки разрядились.	Замените батарейки
	• Пульт слишком далеко от прибора.	Используйте пульт не дальше 5 м от вентилятора и направляйте прямо на него.

ТОВАРНЫЕ ЗНАКИ, АВТОРСКИЕ ПРАВА И ПРАВОВАЯ ИНФОРМАЦИЯ

Логотип , текстовые знаки, торговое наименование, торговое оформление и все их версии являются ценными активами Midea Group и (или) ее аффилированных лиц (далее Midea), в отношении которых Midea является владельцем товарных знаков, авторских прав и иных прав интеллектуальной собственности, а также всех нематериальных активов, полученных в результате использования любых частей товарных знаков Midea. Использование товарного знака Midea для коммерческих целей без предварительного письменного согласия Midea может представлять собой нарушение прав на товарные знаки или недобросовестную конкуренцию в нарушение применимого законодательства.

Данное руководство составлено Midea, и Midea сохраняет все авторские права на него. Никакое физическое или юридическое лицо не может полностью или частично использовать, копировать, изменять и распространять настоящее руководство, включать его в комплект или продавать вместе с другими изделиями без предварительного письменного согласия Midea.

Все описанные функции и инструкции являлись актуальными на момент печати настоящего руководства. Однако фактический вид прибора может отличаться в связи с усовершенствованием функций и дизайна.

УТИЛИЗАЦИЯ И ПЕРЕРАБОТКА

Важные инструкции по защите окружающей среды

Соблюдение директивы WEEE и утилизация отходов:

Данный продукт соответствует директиве ЕС WEEE (2012/19/EU). На данный прибор нанесен классификационный знак для отработанного электрического и электронного оборудования (WEEE). Данный символ указывает на то, что данный прибор не должен утилизироваться вместе с другими

бытовыми отходами по истечении срока его службы.

Использованное устройство должно быть возвращено в официальный пункт сбора для утилизации электрических и электронных устройств. Чтобы найти такие системы сбора, пожалуйста, свяжитесь с местными властями или розничным продавцом, где был приобретен продукт. Каждое домашнее хозяйство играет важную роль в восстановлении и вторичной переработке старых электроприборов. Надлежащая утилизация использованного прибора помогает предотвратить потенциальные негативные последствия для окружающей среды и здоровья человека.

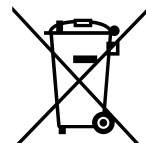

Соответствие директиве RoHS

Приобретенный вами продукт соответствует директиве ЕС RoHS (2011/65/EU). Он не содержит вредных и запрещенных материалов, указанных в Директиве.

Информация об упаковке

Упаковочные материалы продукта изготовлены из материалов, пригодных для вторичной переработки, в соответствии с нашими национальными экологическими нормами. Не выбрасывайте упаковочные материалы вместе с бытовыми или другими отходами. Отнесите их в пункты сбора упаковочного материала, назначенные местными властями.

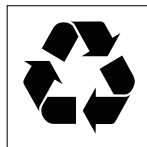

УВЕДОМЛЕНИЕ О ЗАЩИТЕ ДАННЫХ

Для предоставления согласованных с клиентом услуг мы соглашаемся без ограничений соблюдать все положения применимого законодательства о защите данных, в соответствии с согласованными странами, в пределах которых будут предоставляться услуги клиенту, а также, где применимо, в соответствии с Общим регламентом ЕС по защите данных (GDPR).

Как правило, наша обработка данных предназначена для выполнения наших обязательств по контракту с вами и по соображениям безопасности продукта, для защиты ваших прав в связи с вопросами гарантии и регистрации продукта. В некоторых случаях, но только при условии обеспечения надлежащей защиты данных, персональные данные могут передаваться получателям, находящимся за пределами Европейской экономической зоны.

Дополнительная информация предоставляется по запросу. Вы можете связаться с нашим специалистом по защите данных по адресу **MideaDPO@midea.com**. Чтобы воспользоваться своими правами, такими как право возражать против обработки ваших персональных данных в целях прямого маркетинга, пожалуйста, свяжитесь с нами по адресу **MideaDPO@midea.com**. Чтобы найти дополнительную информацию, пожалуйста, следуйте информации по QR-коду.

ТЕХНИЧЕСКАЯ ИНФОРМАЦИЯ

- Срок службы прибора составляет 5 лет со дня продажи через розничную торговую сеть.
В течение этого времени изготовитель обеспечивает потребителю возможность использования товара по назначению, а также выпуск и поставку запасных частей в торговые и ремонтные предприятия. В случае отсутствия штампа магазина срок службы исчисляется со дня изготовления.
- Условия хранения – по группе 1(Λ) по ГОСТ 15150. Приборы должны храниться в упакованном виде в сухих, проветриваемых помещениях при температуре воздуха от 5 °С до 40 °С и относительной влажности воздуха до 80 % (для 25 °С).
- Гарантийные обязательства на прибор изложены в гарантийном талоне. Ремонт у лиц, не имеющих специального разрешения, запрещен!
- Все технические усовершенствования будут учтены в новой версии руководства по эксплуатации, которое Вы сможете найти на нашем сайте **midea.com**. Внешний вид изделия и цвет могут быть изменены производителем без предварительного уведомления.

Сведения о соответствии стандартам:

Данный продукт сертифицирован на соответствие техническим регламентам:
ТР ТС 004/2011 "О безопасности низковольтного оборудования"
ТР ТС 020/2011 "Электромагнитная совместимость технических средств"
ТР ЕАЭС 037/2016 "Об ограничении применения опасных веществ в изделиях электротехники и радиоэлектроники"

Изготовитель:

Гуандун Мидеа Энвайронмент Аплиансес Мэнуфекчуринг Ко.,
Лтд.
28 Ист Ареа, Хе Суй Индастри Парк, Дунфу Роад, Дунфен Таун,
Чжуншань, пров. Гуандун, Китай
Сделано в Китае

Импортер в РФ: ООО «Ориент Хоусхолд Аплиансес»

127015, РФ, г. Москва, ул. Новодмитровская, д.2, корп. 1
Информационно-справочная служба: 8 (800) 777-00-88
midea.com/ru



Дату изготовления изделия Вы можете определить по серийному номеру, указанному на изделии и в гарантийном талоне в формате XXX-XXXXXXXX-ГМДД-XXXXXXXX, где Г - год (его последняя цифра), М - месяц (1-9, А, В, С), ДД - дата, X - другие символы номера. Пример: 340-79662901-0В17-1320026, дата производства: 17 ноября 2020 г.



make yourself at home



www.midea.com

© Midea 2022 all rights reserved